



АВ ресивер

RX-V771

Инструкция по эксплуатации

Перед использованием аппарата обязательно прочтите брошюру по безопасности (прилагается).

Русский для Европы

СОДЕРЖАНИЕ

ФУНКЦИИ

Что позволяет делать данный аппарат	6
Названия компонентов и их функции	8
Передняя панель	8
Дисплей передней панели (индикаторы)	9
Задняя панель	10
Пульт ДУ	11

УСТАНОВКА

Общая процедура настройки	12
1 Размещение колонок	13
2 Подключение колонок	17
Подключение колонок, поддерживающих соединение с раздельным усилением верхних и нижних частот	19
Входные и выходные гнезда и кабели	20
3 Подключение телевизора	21
4 Подключение воспроизводящих устройств	26
Подключение видеоустройств (например, BD/DVD-проигрывателей)	26
Подключение аудиоустройств (например, CD-проигрывателей)	29
Подключение к гнездам на передней панели	29
5 Подключение FM/AM-антенн	30
6 Подключение к сети	30
7 Подключение других устройств	31
Подключение внешнего усилителя мощности	31
Подключение видео-/аудиозаписывающих устройств	32
Подключение устройства, поддерживающего связанное воспроизведение функции СЦЕНА (удаленное подключение)	32
Подключение устройства, совместимого с функцией триггера	33

8 Подключение силового кабеля	33
9 Выбор языка экранного меню	34
10 Автоматическая оптимизация настроек колонок (YPAO) ...	35
Измерение в одном положении для прослушивания (однопозиционное измерение)	37
Измерение в нескольких положениях для прослушивания (многопозиционное измерение)	38
Проверка результата измерения	39
Повторная загрузка предыдущих регулировок YPAO	39
Сообщения об ошибках	40
Предупреждения	41

ВОСПРОИЗВЕДЕНИЕ

Основная процедура воспроизведения	42
Выбор выходного гнезда HDMI	42
Быстрый выбор источника входного сигнала и нужных настроек (SCENE)	43
Настройка назначения сцены	43
Выбор режима звучания	44
Использование эффектов звукового поля (CINEMA DSP)	45
Использование необработанного воспроизведения	47
Воспроизведение звука высокого качества (Pure Direct)	48
Использование сжатых форматов музыки с улучшенным звучанием (режим Compressed Music Enhancer)	48
Использование наушников для прослушивания звука (SILENT CINEMA)	48
Прослушивание FM/AM-радио	49
Выбор частоты для приема	49
Сохранение радиостанций вручную (предустановка)	49
Настройка системы радиоданных	50
Использование радио на телевизоре	51
Воспроизведение музыки/видео с iPod	53
Подключение устройства iPod	53
Воспроизведение контента на iPod	55

Воспроизведение музыки через Bluetooth	58
Подключение Bluetooth-приемника	58
Сопряжение компонентов Bluetooth	58
Установка беспроводного соединения и воспроизведение	59
Воспроизведение музыки на запоминающем устройстве USB	60
Подключение запоминающего устройства USB	60
Воспроизведение содержимого запоминающего устройства USB	60
Воспроизведение музыки с компьютеров	63
Настройка совместного использования носителей	63
Воспроизведение музыкального контента на ПК	63
Прослушивание интернет-радио	66
Воспроизведение музыки в нескольких комнатах (нескольких зонах)	68
Подготовка к использованию Zone2	68
Управление Zone2	70
Полезные функции	72
Сохранение избранных элементов (использование ярлыков)	72
Управление аппаратом с помощью веб-браузера (веб-управление)	73
Просмотр текущего статуса	75
Настройка параметров в соответствии с источником воспроизведения (меню Опция)	76
Пункты меню Опция	76

КОНФИГУРАЦИИ

Конфигурация источников входного сигнала (меню Вход)	79
Элементы меню Вход	79
Конфигурация функции SCENE (меню Сцена)	82
Элементы меню Сцена	82
Конфигурация настроек звуковых программ и декодеров окружающего звучания (меню Звуковая программа)	84
Элементы меню Звуковая программа	84

Конфигурация различных функций (меню Настройка)	86
Элементы меню Настройка	87
Колонка (ручная настройка)	89
Звук	92
Видео	93
HDMI	94
Сеть	95
Мульти Zone	96
Функция	97
Язык	99

Просмотр информации о данном аппарате (меню Информация)	99
--	-----------

Типы информации	100
-----------------------	-----

Конфигурация системных настроек (меню ADVANCED SETUP)	101
---	------------

Элементы меню ADVANCED SETUP	101
Изменение значения импеданса колонок (SP IMP.)	101
Выбор идентификационного кода ДУ (REMOTE ID)	101
Переключение типа видеосигнала (TV FORMAT)	102
Удаление ограничения для выходного видеосигнала HDMI (MON.CHK)	102
Восстановление значений по умолчанию (INIT)	102
Обновление встроенного программного обеспечения (UPDATE)	103
Проверка версии встроенного программного обеспечения (VERSION)	103

Управление внешними устройствами с помощью пульта ДУ	104
---	------------

Настройка кода ДУ телевизора	104
Установка кодов ДУ для управления воспроизводящими устройствами	105
Программирование с других пультов ДУ (запоминание)	106
Переустановка кодов ДУ	107

Обновление встроенного программного обеспечения данного аппарата	108
---	------------

ПРИЛОЖЕНИЕ

Часто задаваемые вопросы	109
Поиск и устранение неисправностей	110
Питание и система	110
Аудио	111
Видео	112
Радио FM/AM	113
USB и сеть	113
Пульт ДУ	114
Сообщения об ошибках на дисплее передней панели	115
Идеальное расположение колонок	116
Глоссарий	117
Информация об аудиосигнале	117
Информация о видеосигналах	119
Схема передачи видеосигнала	120
Информация о HDMI	121
Контроль HDMI	121
Совместимость сигнала HDMI	122
Справочная диаграмма (задняя панель)	123
Товарные знаки	124
Технические характеристики	125

Принадлежности

Убедитесь, что в комплект поставки данного изделия входят следующие принадлежности.

■ Пульт ДУ

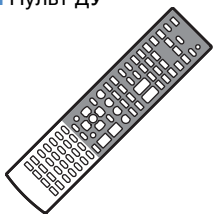

■ Батарейки (AAA, R03, UM-4) (2 шт.)

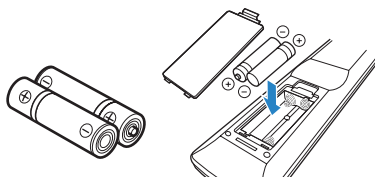

Установите в пульт ДУ с соблюдением полярности (+/-)

■ Микрофон УРАО

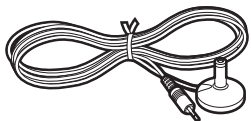

■ Крышка входа VIDEO AUX



■ Антенна AM

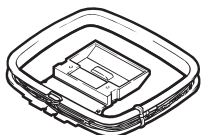

■ Антенна FM



* Вид поставляемой FM-антенны будет различным для разных регионов.

■ CD-ROM (Инструкция по эксплуатации)



■ Руководство по быстрой настройке



■ Брошюра по безопасности



Диапазон работы пульта ДУ

- Во время управления направляйте пульт ДУ прямо на сенсор ДУ на аппарате.

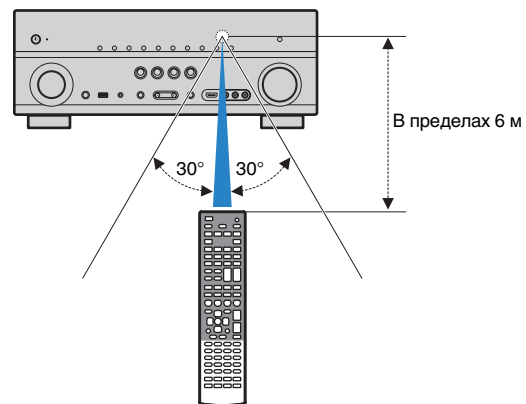

- Некоторые функции не поддерживаются в определенных регионах.
- Дизайн и технические характеристики могут частично измениться в результате усовершенствования и т.д. В случае расхождений между руководством и аппаратом приоритет отдается аппарату.
- Это руководство посвящено главным образом управлению с помощью пульта ДУ.
- В этом руководстве для обозначения устройств "iPod" и "iPhone" используется слово "iPod". Если в объяснении нет описания различий между этими устройствами, "iPod" означает как "iPod", так и "iPhone".
- "!" указывает на предупреждения, относящиеся к эксплуатации или настройке аппарата.
- "💡" указывает на инструкции по оптимальному использованию.

ФУНКЦИИ

Что позволяет делать данный аппарат

Готов к воспроизведению любого содержимого

iPod ➔ с. 53 Сеть ➔ с. 63 в с. 66

USB ➔ с. 60 Bluetooth ➔ с. 58

*Для воспроизведения по интерфейсу требуется дополнительный ресивер Bluetooth



Содержимое в сети



Устройство USB



через Bluetooth



Аудио

iPod

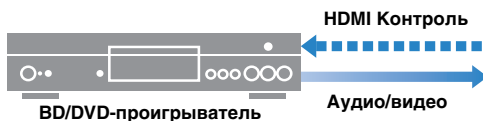

BD/DVD-проигрыватель

HDMI Контроль

Аудио/видео

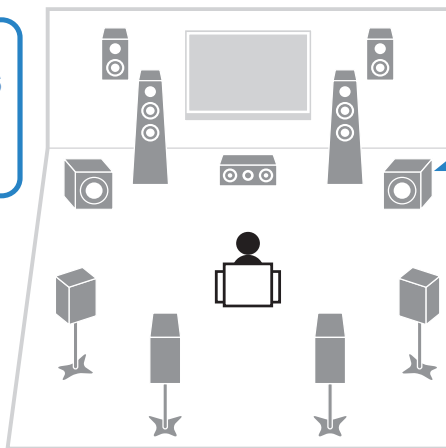

Колонки

Аудио



AV-ресивер (данный аппарат)

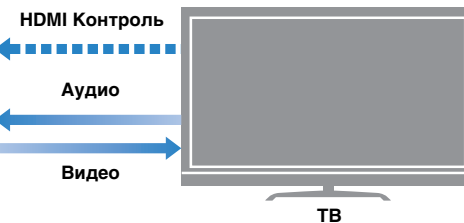

ТВ

HDMI Контроль

Аудио

Видео

Управление внешними устройствами с помощью их пультов ДУ ➔ с. 104



Пульт ДУ данного аппарата

Быстрый выбор источника входного сигнала и нужных настроек (SCENE) ➔ с. 43



Пульт ДУ телевизора

Управление одновременно телевизором, AV-ресивером и BD/DVD-проигрывателем (управление HDMI) ➔ с. 121

Поддержка систем с числом каналов от 2 до 7.1 (с присутствием). Позволяет наслаждаться любимыми акустическими пространствами в различных стилях.

Автоматическая оптимизация настроек колонок для конкретного помещения (YPAO) ➔ с. 35

Звуковые поля, с помощью источников стереозвуча или многоканального звука создающие у слушателя ощущение присутствия в настоящем кинотеатре или концертном зале (CINEMA DSP) ➔ с. 45

Использование сжатых форматов музыки с улучшенным звучанием (режим Compressed Music Enhancer) ➔ с. 48

Множество полезных функций!

● Подключение различных устройств (с. 26)

Несколько гнезд HDMI и различные входные и выходные гнезда на аппарате позволяют подключать к нему видеоприборы, такие как BD/DVD-проигрыватели, аудиоприборы, такие как CD-проигрыватели, игровые приставки, видеокамеры и т.п.

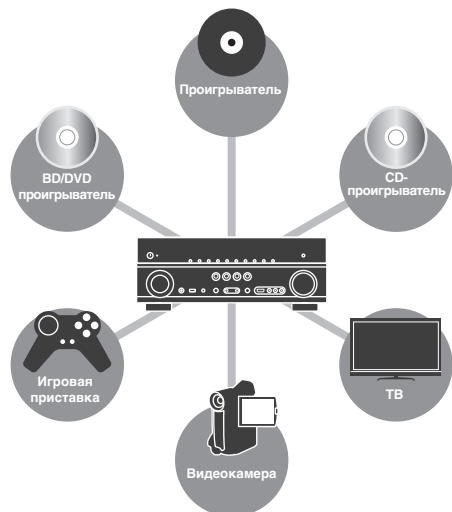

● Прослушивание телевизионного аудиосигнала в режиме окружающего звучания с помощью подключения одного кабеля HDMI (функция Audio Return Channel: ARC) (с. 21)

При использовании телевизора, поддерживающего функцию ARC, для подключения телевизора к аппарату с целью вывода видеосигнала на телевизор, использования входного аудиосигнала с телевизора и передачи сигналов управления HDMI нужен только один кабель HDMI.



● Создание стереоскопических звуковых полей (с. 47)

Подключение колонок присутствия позволяет создавать в помещении естественные стереоскопические звуковые поля (CINEMA DSP 3D). Даже если колонки присутствия не подключены, аппарат автоматически создает "виртуальную колонку присутствия" (VPS) для воссоздания трехмерного окружающего звучания.

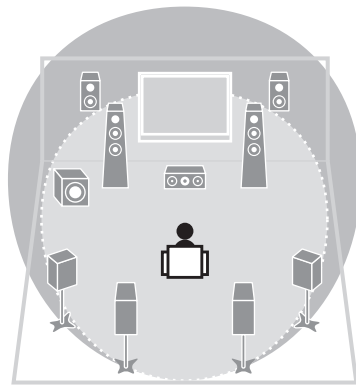

● Прослушивание FM/AM-радио (с. 49)

Аппарат оснащен встроенным FM/AM-тюнером. Можно сохранить до 40 избранных радиостанций в качестве предустановленных станций.

● Воспроизведение звука высокого качества (с. 48)

При включении режима Pure Direct данный аппарат будет воспроизводить выбранный источник сигнала по минимальной схеме. Это позволяет наслаждаться звучанием в качестве Hi-Fi.

● Простое управление с экрана телевизора

С помощью экранного меню можно просматривать различное содержимое (на iPod, устройствах USB, в сети и т.п.), просматривать информацию или настраивать параметры.

Что делать, если...

Комбинация входных видео- и аудиоразъемов данного аппарата не соответствуют внешнему устройству...

Используйте пункт "Аудиовход" меню "Вход", чтобы изменить комбинацию входных видео/аудиоразъемов таким образом, чтобы они соответствовали выходному разъему вашего внешнего устройства (с. 28).

Видео и аудиосигналы не синхронизированы...

Используйте пункт "Синхрониз. изображ. и речи" меню "Настройка", чтобы настроить задержку между выводом аудиосигнала и видеосигнала (с. 92).

Я хочу слушать звук через колонки телевизора...

Используйте пункт "Аудио Выход" меню "Настройка", чтобы выбрать, следует ли выводить аудиосигнал через аппарат и через телевизор (с. 95).

Я хочу, чтобы аппарат автоматически выключался, когда он не используется...

Используйте "Автомат. выкл. питания" меню "Настройка", чтобы задать период автоматического перехода в режим ожидания (с. 97).

Я хочу изменить язык экранного меню...

Используйте пункт "Язык" меню "Настройка" для выбора одного из следующих языков: английского, японского, французского, немецкого, испанского и русского (с. 99).

Я хочу обновить встроенное программное обеспечение...

Используйте пункт "UPDATE" меню "ADVANCED SETUP" для обновления встроенного программного обеспечения аппарата (с. 103). Если аппарат подключен к Интернету, при выходе новой версии встроенного программного обеспечения на экране телевизора появится соответствующее сообщение (с. 108).

У этого аппарата имеется также множество других параметров, которые можно настраивать.

Подробнее об этом см. на следующих страницах.

- Настройка входного сигнала (с. 79)
- Настройка сцены (с. 82)
- Настройка звуковых программ и декодера окружающего звучания (с. 84)
- Настройка различных функций (с. 87)
- Просмотр информации (об аудиосигнале, видеосигнале и т.д.) (с. 100)
- Настройка системы (с. 101)

Названия компонентов и их функции

Передняя панель

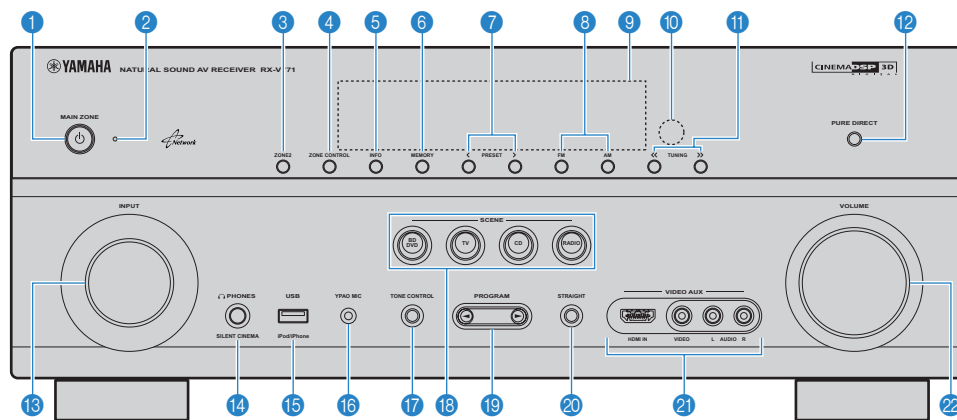

1 MAIN ZONE

Включение или выключение (переход в режим ожидания) данного аппарата.

2 Индикатор режима ожидания

Загорается, пока аппарат находится в режиме ожидания, в любом из следующих случаев:

- включено управление HDMI (с. 121)
- выключена функция сквозного режима ожидания (с. 95)
- выключена функция режима ожидания сети (с. 96)
- заряжается iPod (с. 80)
- подключена беспроводная система iPod (с. 54)

3 ZONE2

Для включения и выключения вывода аудиосигнала в Zone2 (с. 70).

4 ZONE CONTROL

Переключение зон (основной или Zone2) для управления с помощью элементов на передней панели (с. 70).

5 INFO

Выбор информации, отображаемой на дисплее передней панели (с. 75).

6 MEMORY

Сохранение FM/AM-станций в качестве предустановленных радиостанций (с. 49).
Сохранение содержимого на устройствах USB или в сети в виде ярлыков (с. 72).

7 PRESET

Выбор предустановленной FM/AM-радиостанции (с. 50).
Выбор содержимого на устройствах USB или в сети, сохраненного в виде ярлыков (с. 72).

8 FM/AM

Переключение между диапазонами FM и AM (с. 49).

9 Дисплей передней панели

Отображение информации (с. 9).

10 Датчик пульта ДУ

Получает сигналы с пульта ДУ с. 5.

11 TUNING

Выбор радиочастоты (с. 49).

12 PURE DIRECT

Включение/выключение режима Pure Direct (с. 48).

13 INPUT

Выбор источника входного сигнала.

14 Гнездо PHONES

Для подключения наушников.

15 Гнездо USB

Для подключения запоминающего устройства USB (с. 60) или устройства iPod через интерфейс USB (с. 53).

16 Гнездо YPAO MIC

Для подключения прилагаемого микрофона YPAO (с. 35).

17 TONE CONTROL

Регулировка высокочастотного и низкочастотного диапазона звука, выводимого через фронтальные колонки и наушники (с. 77).

18 SCENE

Быстрый выбор записанного источника входного сигнала, звуковой программы и выходного сигнала HDMI. Кроме того, когда аппарат находится в режиме ожидания, можно нажать эту клавишу, чтобы включить его (с. 43).

19 PROGRAM

Выбор звуковой программы или декодера окружающего звучания (с. 44).

20 STRAIGHT

Включение и выключение режима прямого декодирования (с. 47).

21 Гнезда VIDEO AUX

Для подключения видеокамер, игровых приставок и т.п. (с. 29). Если гнездо не используется, установите на него защитную крышку VIDEO AUX для защиты от пыли.

22 VOLUME

Регулировка громкости.

Дисплей передней панели (индикаторы)

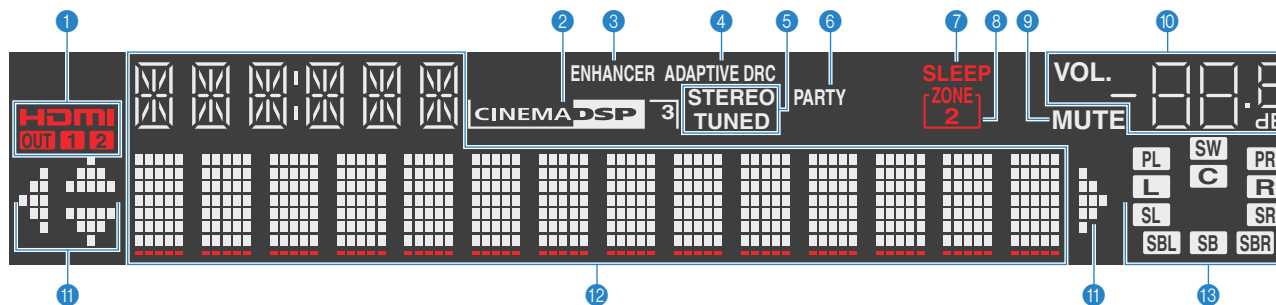

1 HDMI

Загорается, когда поступает входной или выходной сигнал HDMI.

OUT1/OUT2

Указывает гнезда HDMI OUT, с которых в данный момент выводится сигнал HDMI.

2 CINEMA DSP

Загорается при работе CINEMA DSP (с. 45).

CINEMA DSP 3

Загорается при работе CINEMA DSP 3D (с. 47).

3 ENHANCER

Загорается в режиме Compressed Music Enhancer (с. 48).

4 ADAPTIVE DRC

Загорается при работе функции Adaptive DRC (с. 77).

5 STEREO

Загорается при приеме аппаратом стереофонического радиосигнала FM.

TUNED

Загорается при приеме аппаратом сигнала радиостанции FM/AM.

6 PARTY

Загорается, когда аппарат находится в режиме вечеринки.

7 SLEEP

Загорается при включенном таймере сна.

8 ZONE 2

Загорается при включении вывода аудиосигнала в Zone2.

9 MUTE

Мигает во время приглушения аудиосигнала.

10 Индикатор громкости

Используется для отображения текущей громкости.

11 Индикаторы курсора

Показывают работающие в настоящее время клавиши курсора.

12 Окно информации

Используется для отображения текущего состояния (названия входного сигнала, названия режима звучания и т.п.). Можно переключать информацию, нажимая клавишу INFO (с. 75).

13 Индикаторы колонок

Используются для обозначения разъемов колонок, через которые выводятся сигналы.

L Фронтальная колонка (левая)

R Фронтальная колонка (правая)

C Центральная колонка

SL Колонка окружающего звучания (левая)

SR Колонка окружающего звучания (правая)

SBL Тыловая колонка окружающего звучания (левая)

SBR Тыловая колонка окружающего звучания (правая)

SB Тыловая колонка окружающего звучания

PL Колонка присутствия (левая)

PR Колонка присутствия (правая)

SW Сабвуфер

Задняя панель

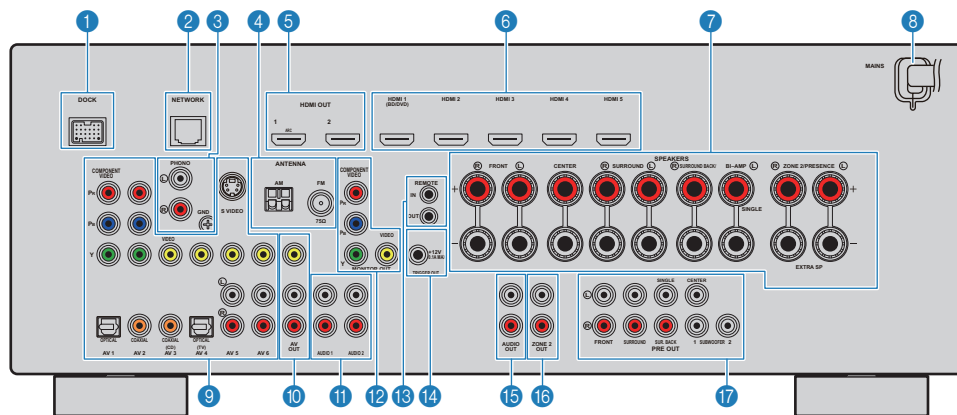

1 Гнездо DOCK

Для подключения дополнительных продуктов Yamaha, таких как док-станция iPod (с. 54), беспроводная система iPod (с. 54) и ресивер Bluetooth (с. 58).

2 Гнездо NETWORK

Для подключения к сети (с. 30).

3 Гнезда PHONO

Для подключения проигрывателя (с. 29).

4 Гнезда ANTENNA

Для подключения антенн FM и AM (с. 30).

5 Гнезда HDMI OUT 1~2

Для подключения HDMI-совместимых телевизоров для вывода на него видео/аудиосигналов (с. 21). При использовании функции ARC аудиосигнал телевизора вводится через гнездо HDMI OUT 1.

6 Гнезда HDMI 1~5

Для подключения HDMI-совместимых устройств, совместимых со стандартом HDMI, для подачи на аппарат видео/аудиосигналов (с. 26).

7 Разъемы SPEAKERS

Для подключения колонок (с. 17).

8 Кабель питания

Для подключения аппарата к настенной розетке переменного тока (с. 33).

9 Гнезда AV 1~6

Для подключения воспроизводящих видео/аудиоустройств для подачи на аппарат видео/аудиосигналов (с. 26).

10 Гнезда AV OUT

Для вывода видео/аудиосигнала на записывающее устройство (например, видеоманитофон), если выбран аналоговый вход (V-AUX, AV3~6 или AUDIO1~2) (с. 32).

11 Гнезда AUDIO 1~2

Для подключения воспроизводящих аудиоустройств для подачи на аппарат аудиосигналов (с. 29).

12 Гнезда MONITOR OUT

Гнездо COMPONENT VIDEO

Для подключения телевизора, совместимого с компонентными видеосигналами, для вывода видеосигнала (с. 25).

Гнездо VIDEO

Для подключения телевизора, совместимого с композитными видеосигналами, для вывода видеосигнала (с. 25).

13 Гнезда REMOTE IN/OUT

Для подключения продукта Yamaha, на котором возможно воспроизведение по ссылке SCENE (с. 32), или подключения передатчика/ресивера инфракрасного сигнала для управления устройствами, в том числе данным аппаратом, из другой комнаты (с. 69).

14 Гнездо TRIGGER OUT

Для подключения устройства, поддерживающего функцию триггера (с. 33).

15 Гнезда AUDIO OUT

Для вывода аудиосигнала на записывающее устройство (например, магнитофон), если выбран аналоговый вход (V-AUX, AV5~6 или AUDIO1~2) (с. 32).

16 Гнезда ZONE2 OUT

Для подключения внешнего усилителя, используемого в Zone2 для вывода аудиосигнала (с. 69).

17 Гнезда PRE OUT

Для подключения сабвуфера со встроенным усилителем или внешнего усилителя мощности (с. 31).

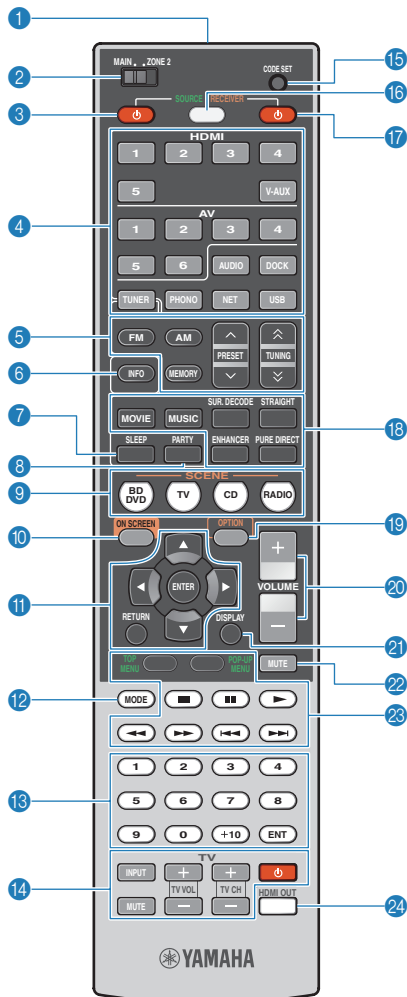

1 Передатчик сигнала ДУ

Передача инфракрасных сигналов.

2 MAIN/ZONE2

Переключение зон (основной или Zone2) для управления с помощью пульта ДУ (с. 70).

3 SOURCE

Включение и выключение внешнего устройства.

4 Клавиши выбора входа

Выбор источника входного сигнала для воспроизведения.

HDMI1-5 Гнезда HDMI1-5

V-AUX Гнездо AUX (на передней панели)

AV1-6 Гнезда AV1-6

AUDIO Гнезда AUDIO1~2 (нажимайте кнопку для выбора "AUDIO1" или "AUDIO2")

DOCK Гнездо DOCK

TUNER Радио FM/AM

PHONO Гнездо PHONO

NET Гнездо NETWORK (нажимайте для выбора нужного сетевого источника)

USB Гнездо USB (на передней панели)

5 Клавиши радио

Управление радио FM/AM, когда в качестве входного источника выбран "TUNER":

FM Переключение на FM-радио.

FM Переключение на AM-радио.

MEMORY Сохранение FM/AM-станций в качестве предустановленных радиостанций.

PRESET Выбор предустановленной станции.

TUNING Выбор радиочастоты.

6 INFO

Выбор информации, отображаемой на дисплее передней панели (с. 75).

7 SLEEP

Переключение данного аппарата в режим ожидания автоматически через заданный период времени (таймер сна). Нажимайте, чтобы задать период (120 мин., 90 мин., 60 мин., 30 мин, выключено).

8 PARTY

Включение и выключение режима вечеринки (с. 71).

9 SCENE

Быстрый выбор назначенного источника входного сигнала, звуковой программы и выхода HDMI. Кроме того, когда аппарат находится в режиме ожидания, можно нажать эту клавишу, чтобы включить его (с. 43).

10 ON SCREEN

Вывод экранного меню на телевизор.

11 Клавиши управления меню

Клавиши курсора Выбор меню или параметра.

ENTER Подтверждение выбранного пункта.

RETURN Возврат к предыдущему экрану.

12 MODE

Переключение между стереофоническим и монофоническим приемом для FM-станций. Переключение в режимы работы iPod (с. 56).

13 Цифровые клавиши

Ввод числовых значений, таких как радиочастоты.

14 Клавиши управления телевизором

Управление входным сигналом телевизора, громкостью телевизора и т.п. (с. 104).

15 CODE SET

Запись кодов пультов ДУ внешних устройств на пульте ДУ аппарата (с. 104).

16 SOURCE/RECEIVER

Выбор устройства (внешнего устройства или данного аппарата) для управления с помощью пульта ДУ (с. 105). Управление данным аппаратом осуществляется в том случае, если эта клавиша горит оранжевым цветом, а внешним компонентом – если она горит зеленым цветом.

17 RECEIVER

Включение или выключение (переход в режим ожидания) данного аппарата.

18 Клавиши выбора режима звучания

Выбор режима звучания (с. 44).

19 OPTION

Отображение меню опций (с. 76).

20 VOLUME

Регулировка громкости.

21 DISPLAY

Отображение информации о состоянии аппарата на телевизоре (с. 75).

22 MUTE

Приглушение выводимого звука.

23 Клавиши управления внешним устройством

Управление воспроизведением, отображением меню и т.п. для внешних устройств (с. 105).

24 HDMI OUT

Выбор гнезд HDMI OUT, которые будут использоваться для вывода видео- или аудиосигнала (с. 42).



• Прежде чем возможно будет управление внешними устройствами с помощью пульта ДУ, необходимо сохранить коды пульта ДУ (с. 104).

УСТАНОВКА

Общая процедура настройки

- 1 Размещение колонок (с.13)** Выберите расположение колонок в зависимости от их числа, а затем разместите колонки в комнате.
- 2 Подключение колонок (с.17)** Подключите колонки к аппарату.
- 3 Подключение телевизора (с.21)** Подключите телевизор к аппарату.
- 4 Подключение воспроизводящих устройств (с.26)** Подключите видеоустройства (BD/DVD-проигрыватели и др.) и аудиоустройства (CD-проигрыватели) к аппарату.
- 5 Подключение FM/AM-антенн (с.30)** Подключите прилагаемые FM/AM-антенны к аппарату.
- 6 Подключение к сети (с.30)** Подключите аппарат к сети.
- 7 Подключение других устройств (с.31)** Подключите внешние устройства, например внешний усилитель мощности и записывающие устройства.
- 8 Подключение силового кабеля (с.33)** После того как вышеуказанные подключения будут выполнены, вставьте силовой кабель.
- 9 Выбор языка экранного меню (с.34)** Выберите нужный язык экранного меню (по умолчанию: английский).
- 10 Автоматическая оптимизация настроек колонок (УРАО) (с.35)** Оптимизируйте в соответствии с вашей комнатой настройки колонок, такие как баланс громкости и акустические параметры (УРАО).

Подготовка полностью завершена. Теперь ничто не мешает вам наслаждаться фильмами, музыкой, радио и т. п. с помощью данного аппарата!

1 Размещение колонок

Выберите схему расположения колонок в зависимости от их числа, а затем разместите колонки и сабвуфер (со встроенным усилителем) в комнате. В этом разделе описаны типичные примеры расположения колонок.

Предупреждение

- Настройка данного аппарата на использование колонок с сопротивлением 8 Ом является заводской настройкой. При подключении колонок на 6 Ом установите импеданс колонок устройства в положение "6 Ω MIN". В этом случае также можно использовать колонки на 4 Ом в качестве фронтальных. Более подробные сведения см. "Настройка импеданса колонок" (с.16).

Тип колонок	Сокр.	Функция	Система колонок (число каналов)									
			7.1+2	7.1	7.1	6.1	5.1	4.1	3.1	2.1		
Фронт левый	FL	Для воспроизведения звука правого/левого каналов (стереозвук).	●	●	●	●	●	●	●	●	●	●
Фронт правый	FR		●	●	●	●	●	●	●	●	●	●
Центр	C	Для воспроизведения звука центрального канала (диалоги, вокал и т. д.).	●	●	●	●	●			●		
Тыл левый	SL	Для воспроизведения звука правого/левого каналов окружающего звучания (стереозвук). Колонки окружающего звучания также воспроизводят звук тыловых колонок окружающего звучания, если те не подключены.	●	●	●	●	●	●				
Тыл правый	SR		●	●	●	●	●	●				
Центр.тыл.лев.	SBL	Для воспроизведения звука тылового правого/левого каналов окружающего звучания (стереозвук).	●	●								
Центр.тыл.прав.	SBR		●	●								
Центр. тылы	SB	Для воспроизведения микшированного звука тылового правого/левого каналов окружающего звучания (стереозвук).				●						
Колонка присутствия (левая)	PL	Для воспроизведения звуков эффекта CINEMA DSP. Использование колонок присутствия в сочетании с эффектом CINEMA DSP 3D (с. 47) позволяет создавать в помещении естественные стереоскопические звуковые поля.	●		●							
Колонка присутствия (правая)	PR		●		●							
Сабвуфер	SW	Для воспроизведения звуков канала LFE (низкочастотного эффекта) и усиления басовой составляющей других каналов. Канал считается как "0.1". К аппарату можно подключить 2 сабвуфера (со встроенным усилителем).	●	●	●	●	●	●	●	●	●	●



- Для ознакомления с идеальным расположением колонок см. "Идеальное расположение колонок" (с.116).
- Если вы используете 7 колонок, рекомендуем использовать две из них в качестве тыловых колонок окружающего звучания или колонок присутствия. Для усиления тылового правого/тылового левого звукового сигнала используйте эти колонки в качестве тыловых колонок окружающего звучания. Для создания естественного стереоскопического звукового поля используйте эти колонки в качестве колонок присутствия.
- Два сабвуфера, подключенные к данному аппарату, выводят одинаковый звук.

7.1+2-канальная система

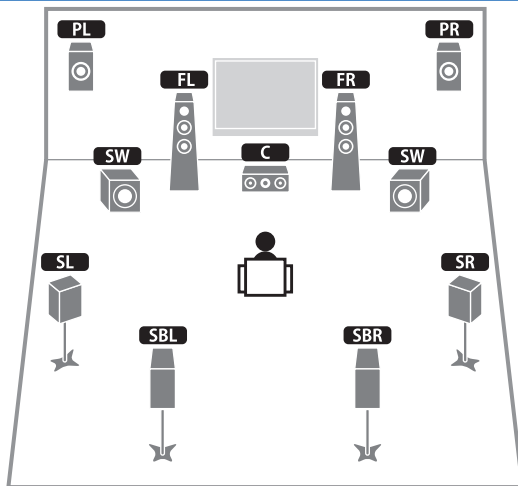

- Тыловые колонки окружающего звучания и колонки присутствия воспроизводят звук не одновременно. Аппарат автоматически переключает колонки для использования в зависимости от выбранного эффекта CINEMA DSP (с. 45).

7.1-канальная система (с использованием колонок присутствия)

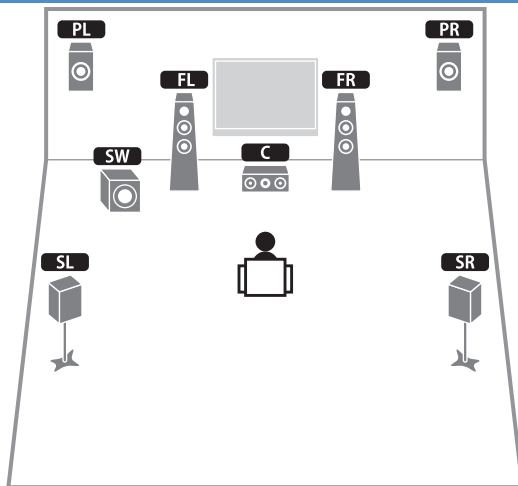

7.1-канальная система (с использованием тыловых колонок окружающего звучания)

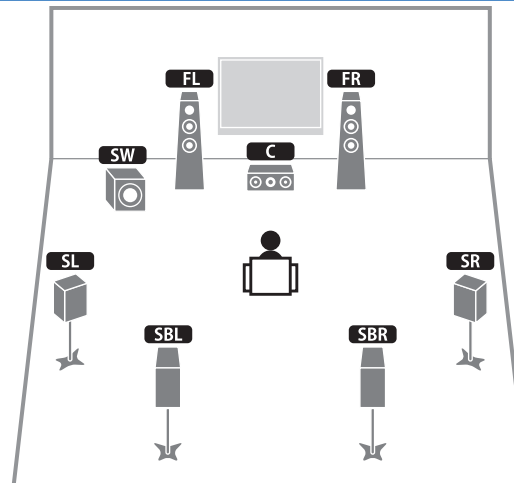

6.1-канальная система

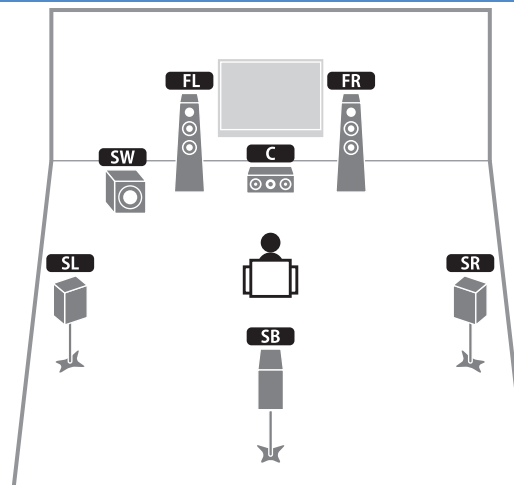

5.1-канальная система

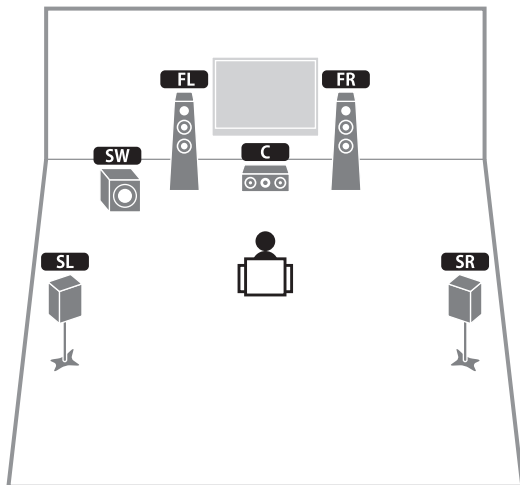

4.1-канальная система

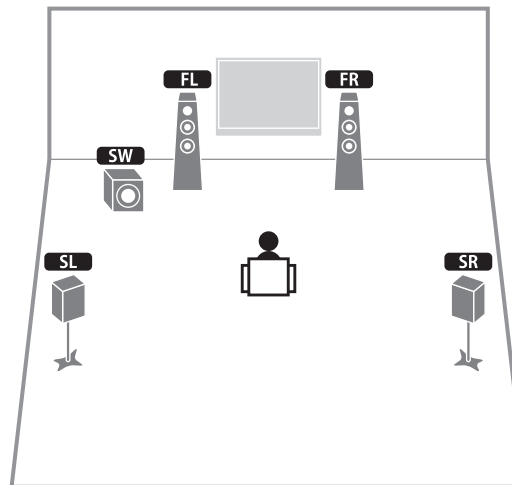

3.1-канальная система

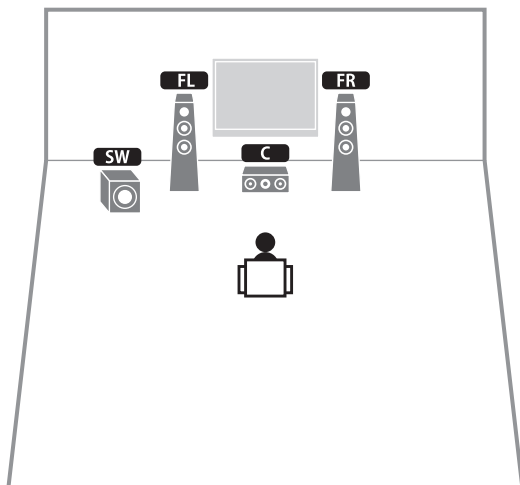

2.1-канальная система

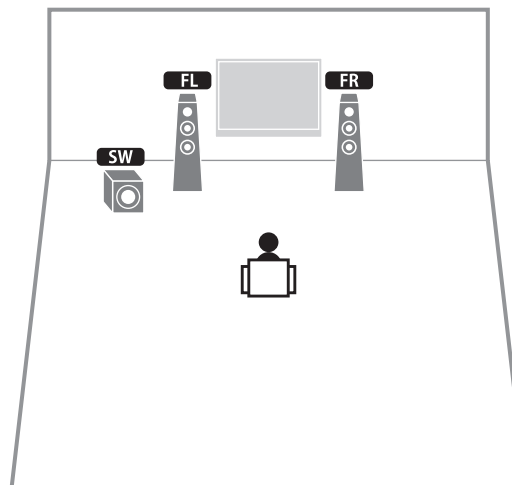

■ Настройка импеданса колонок

Настройка данного аппарата на использование колонок с сопротивлением 8 Ом является заводской настройкой. При подключении колонок на 6 Ом установите импеданс колонок в положение “6 Ω MIN”. В этом случае также можно использовать колонки на 4 Ом в качестве фронтальных.

- 1** Перед подключением колонок подключите силовой кабель к настенной розетке переменного тока.
- 2** Удерживая клавишу STRAIGHT на передней панели, нажмите кнопку MAIN ZONE .

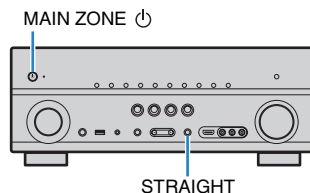

- 3** Убедитесь, что на передней панели отображена индикация “SP IMP?”.



- 4** Нажмите клавишу STRAIGHT, чтобы выбрать значение “6 Ω MIN”.
- 5** Нажмите кнопку MAIN ZONE , чтобы перевести аппарат в режим ожидания, и извлеките из розетки силовой кабель.

Все готово для подключения колонок.

2 Подключение колонок

Подключите колонки, размещенные в комнате, к аппарату. Здесь в качестве примеров приведено подключение для 7.1+2-, 7.1- и 6.1-канальной системы. При выборе другой системы ориентируйтесь на подключение для 6.1-канальной системы.

Предупреждение

- Перед подключением колонок извлеките из розетки силовую кабель переменного тока данного аппарата и выключите сабвуфер.
- Соблюдайте осторожность, чтобы жила кабеля колонки не касалась чего-либо и не контактировала с металлическими деталями данного аппарата. Это может привести к повреждению аппарата или колонок. В случае короткого замыкания цепи кабеля колонки при включении аппарата на дисплее передней панели появится сообщение "CHECK SP WIRES".

Кабели, необходимые для подключения (продаются отдельно)

Кабели колонок (по числу колонок)



Штекерный аудиокабель (2 для подключения 2 сабвуферов).



7.1+2-канальная система

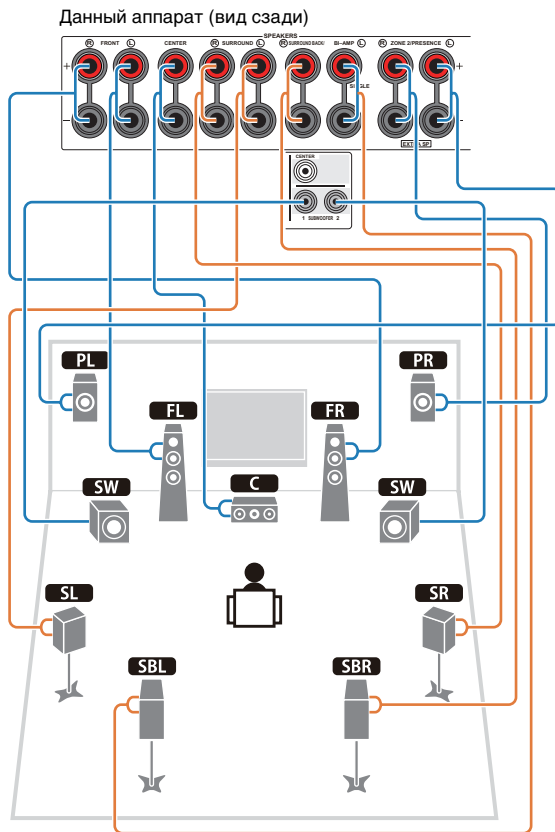

7.1-канальная система (с использованием тыловых колонок окружающего звучания)

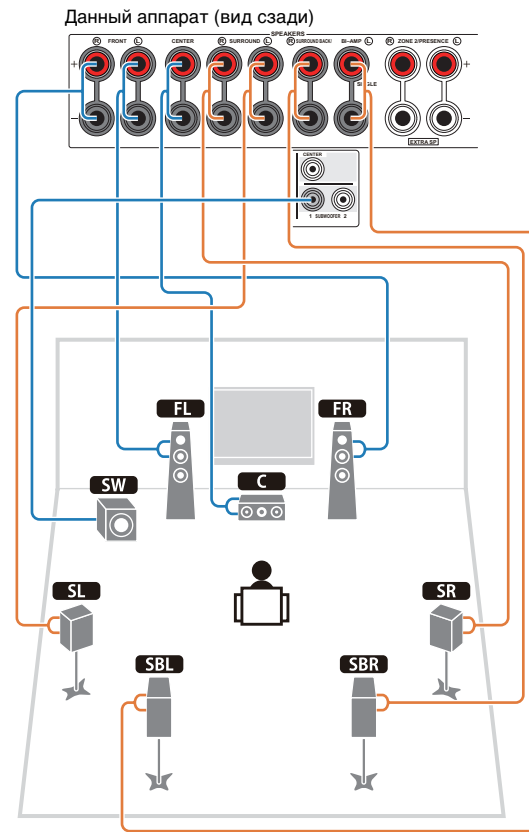

7.1-канальная система (с использованием колонок присутствия)

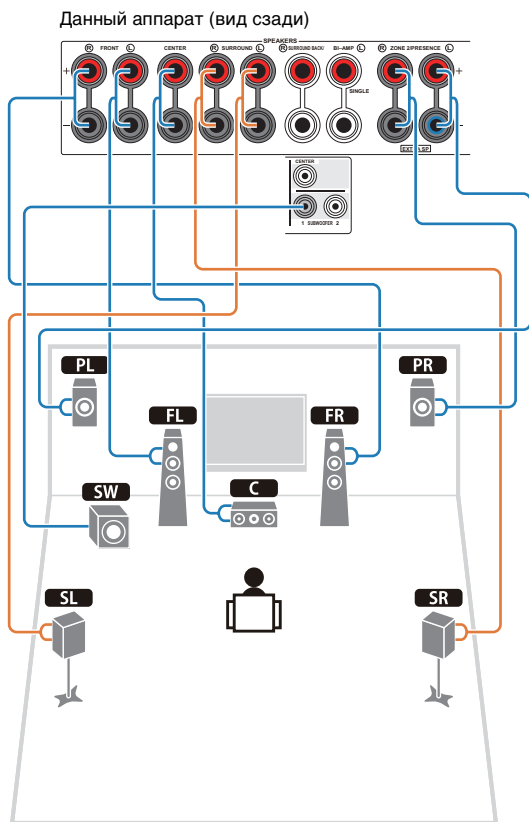

6.1-канальная система

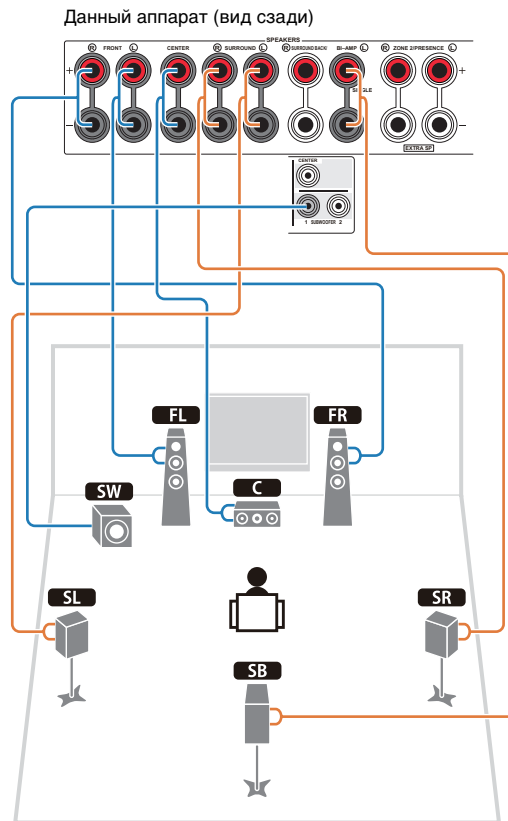

Если используется только одна тыловая колонка окружающего звучания, подключите ее к гнезду SINGLE (слева).

■ Подключение кабелей колонок

Кабели колонок состоят из двух проводников. Один подключается к отрицательному (-) разъему аппарата и колонки, а другой – к положительному (+). Если провода имеют разный цвет, чтобы их нельзя было перепутать, подключите черный к отрицательному разъему, а другой провод – к положительному.

- ① Снимите приблизительно 10 мм изоляции на концах кабеля колонки и надежно скрутите оголенные провода кабеля.
- ② Открутите разъем на колонке.
- ③ Вставьте оголенные провода кабеля колонки в щель на боковой стороне разъема (правой верхней или левой нижней).
- ④ Затяните разъем.

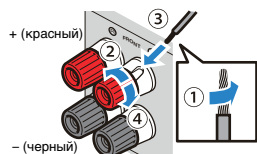

■ Подключение сабвуфера

Для подключения сабвуфера используйте штекерный аудиокабель.

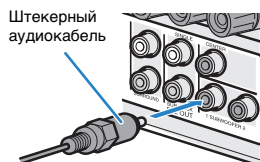

Подключение колонок, поддерживающих соединение с раздельным усилением верхних и нижних частот

Если используются колонки, поддерживающие соединение двухканального усиления, подключите эти колонки к гнездам FRONT и гнездам SURROUND BACK/BI-AMP.

Для активации соединений двухканального усиления после подключения силового кабеля установите для параметра “Назн.ус.мощн.” (с.89) в меню “Настройка” значение “5ch BI-AMP”.

Данный аппарат (вид сзади)

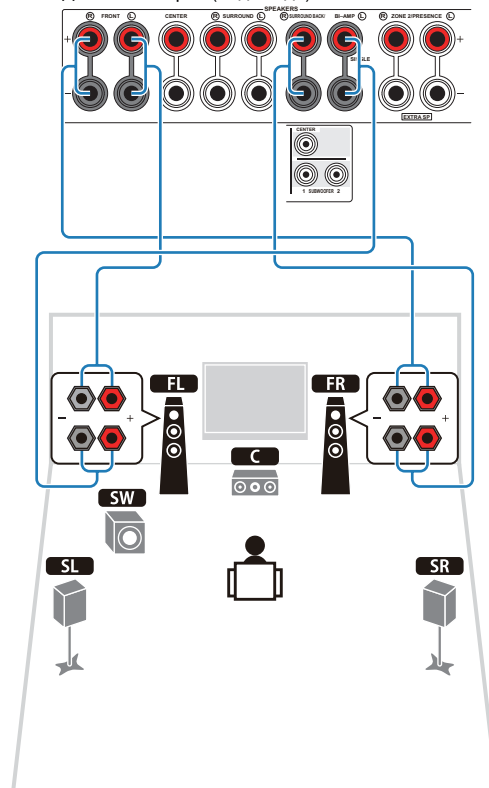

Предупреждение

- Перед выполнением соединений двухканального усиления извлеките кронштейны или кабели, соединяющие низкочастотный и высокочастотный динамики. Подробнее смотрите инструкцию по эксплуатации колонок. Если не выполняются соединения двухканального усиления, перед подключением кабелей колонок убедитесь, что перемычки или кабели подключены.
- При использовании соединений двухканального усиления использование тыловых колонок окружающего звучания невозможно.

Входные и выходные гнезда и кабели

Видео/аудиогнезда

Гнезда HDMI

Цифровое видео и цифровой звук передаются по одному кабелю. Используйте кабель HDMI.



Кабель HDMI

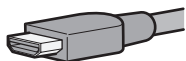

- Используйте 19-штыревой кабель HDMI с логотипом HDMI. Рекомендуется использовать кабель длиной меньше 5,0 м, чтобы избежать ухудшения качества сигнала.
- Чтобы подключить к данному аппарату устройство с гнездом DVI, необходим кабель HDMI/DVI-D.



- Гнезда HDMI на аппарате поддерживают функции управления HDMI, Audio Return Channel (ARC) и передачи 3D-видео (вывода через аппарат).

Видеогнезда

Гнезда COMPONENT VIDEO

Передача видеосигнала с разделением на три компонента: яркость (Y), насыщенность синего цвета (PB) и насыщенность красного цвета (PR). Используйте компонентный видеокабель с тремя штекерами.



Компонентный видеокабель

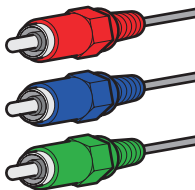

Гнездо S VIDEO

Используется для передачи сигналов S-video, включающих компоненты яркости (Y) и цветности (C). Используйте кабель S-видео.



Кабель S-видео

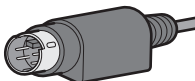

Гнезда VIDEO

Используются для передачи аналогового видеосигнала. Используйте штекерный видеокабель.



Штекерный видеокабель



Аудиогнезда

Гнезда OPTICAL

Используются для передачи цифрового видеосигнала. Используйте цифровой оптический кабель. Перед использованием кабеля снимите защиту конца (если имеется).



Цифровой оптический кабель



Гнезда COAXIAL

Используются для передачи цифрового видеосигнала. Используйте цифровой коаксиальный кабель.



Цифровой коаксиальный кабель



Гнезда AUDIO

Используются для передачи аналогового стереофонического аудиосигнала. Используйте штекерный стереокабель.



Стереофонический штекерный кабель

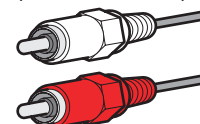

3 Подключение телевизора

Подключите к аппарату телевизор для вывода на него входного видеосигнала данного аппарата.

Вы сможете воспроизводить звук с телевизора через аппарат.

Способ подключения зависит от функций входных видеогнезд телевизора.

Для выбора способа подключения см. инструкцию по эксплуатации телевизора.

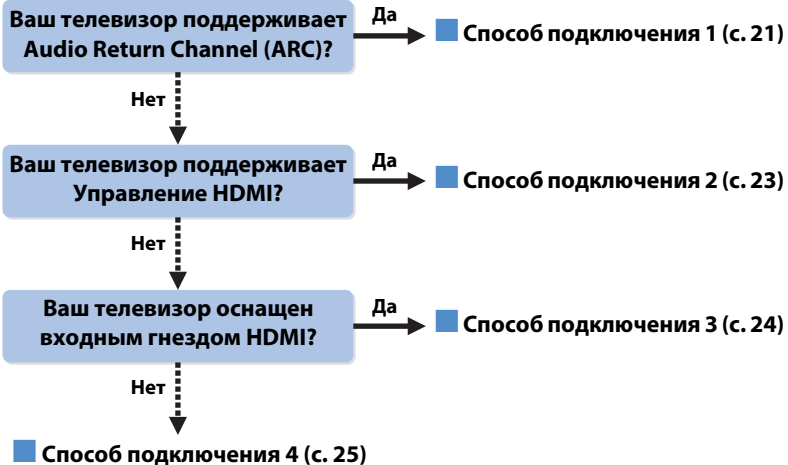

Сведения об управлении HDMI

Управление HDMI позволяет управлять внешними устройствами по интерфейсу HDMI. Если вы подключите к аппарату телевизор, поддерживающий управление HDMI, с помощью кабеля HDMI, то сможете управлять аппаратом (включать и выключать его, регулировать громкость и т. п.) и телевизором с помощью пульта ДУ телевизора. Также вы сможете управлять воспроизводящими устройствами, подключенными с помощью кабеля HDMI (например, BD/DVD-проигрывателем, поддерживающим управление HDMI). Более подробные сведения см. “Контроль HDMI” (с.121).

О функции ARC (Audio Return Channel)

Функция ARC позволяет передавать аудиосигналы в обоих направлениях с помощью управления HDMI. Поэтому если вы с помощью одного кабеля HDMI подключили к аппарату телевизор, поддерживающий управление HDMI и ARC, вы можете выводить видео/аудиосигнал на телевизор или принимать входной аудиосигнал с телевизора.

Способ подключения 1 (телевизор, совместимый с управлением HDMI и функцией ARC)

Соедините аппарат и телевизор с помощью кабеля HDMI.



- Дальнейшее описание предполагает, что вы не изменяли параметры “HDMI” (с. 94) в меню “Настройка”.
- Управление HDMI доступно только для гнезда HDMI OUT 1.

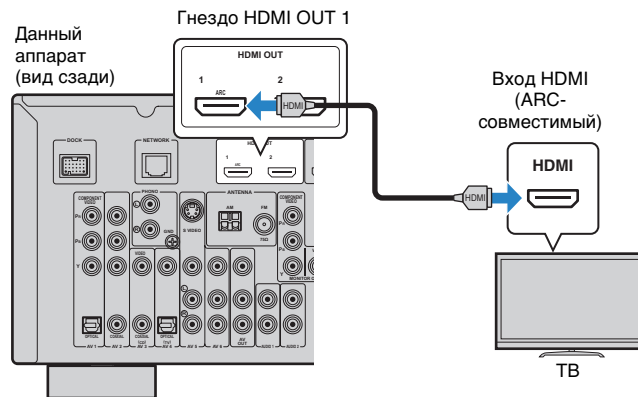

- Если вы подключили к аппарату телевизор по интерфейсу HDMI, вы можете выводить входной видеосигнал на телевизор независимо от того, как вы подключили к аппарату видеоустройства. Более подробные сведения см. “Схема передачи видеосигнала” (с.120).
- Используя гнездо HDMI OUT 2, можно подключить другой телевизор или проектор (с. 25).

Необходимые настройки

Чтобы использовать функцию управления HDMI и ARC, необходимо выполнить следующие настройки.

Подробнее о настройках и управлении телевизором см. в инструкции по эксплуатации телевизора.

1 После подключения внешних устройств (телевизора, воспроизводящих устройств и т. д.) и силового кабеля включите аппарат, телевизор и воспроизводящие устройства.

2 Настройте параметры аппарата.

- ① Убедитесь, что на телевизоре включена функция ARC.
- ② Выберите источник входного видеосигнала телевизора для вывода видеосигнала с аппарата.
- ③ Нажмите ON SCREEN.

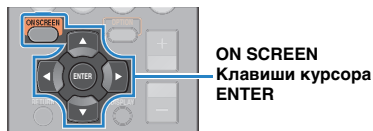

- ④ С помощью клавиш курсора выберите “Настройка” и нажмите ENTER.

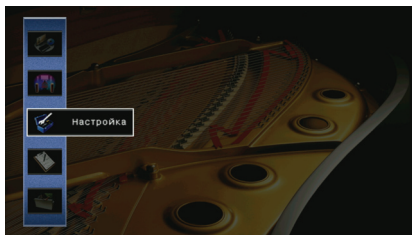

- ⑤ С помощью клавиш курсора (<)/>) выберите “HDMI”.

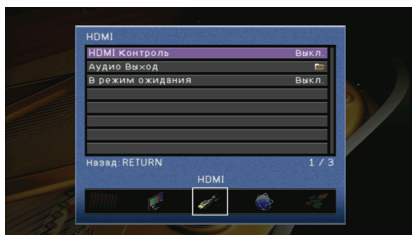

- ⑥ С помощью клавиш курсора выберите “HDMI Контроль” (Δ/▽) и нажмите ENTER.
- ⑦ С помощью клавиш курсора выберите “Вкл.”
- ⑧ Нажмите ON SCREEN.

3 Настройте параметры для управления HDMI.

- ① Включите управление HDMI на телевизоре и воспроизводящих устройствах (BD/DVD-проигрывателе, поддерживающем управление HDMI, и т. п.).
- ② Выключите питание телевизора, затем выключите аппарат и воспроизводящие устройства.
- ③ Включите питание телевизора, затем включите аппарат и воспроизводящие устройства.
- ④ Выберите источник входного видеосигнала телевизора для вывода видеосигнала с аппарата.
- ⑤ Проверьте следующее.

Аппарат: выбран источник входного сигнала, к которому подключено воспроизводящее устройство. Если это не так, выберите источник входного сигнала вручную.

Телевизор: видеоизображение с воспроизводящего устройства отображается на экране телевизора.

- ⑥ Убедитесь, что данный аппарат синхронизирован с телевизором надлежащим образом, выключив телевизор или изменив громкость телевизора с помощью пульта ДУ телевизора.
Настройка завершена.

Когда с помощью пульта ДУ выбирается ТВ-программа, источник входного сигнала аппарата автоматически переключается на “AV4”, а аппарат воспроизводит звук с телевизора.

Если звук с телевизора не слышен, убедитесь, что для пункта “ARC” (с.94) в меню “Настройка” выбрано значение “Вкл.”



- Если функция управления HDMI работает ненадлежащим образом, попробуйте отключить от розетки и повторно включить силовой кабель аппарата и телевизора. Возможно, это разрешит проблему.
- Если при воспроизведении аудиосигнала от источника с использованием функции ARC возникают прерывания звука, установите для параметра “ARC” (с.94) в меню “Настройка” значение “Выкл.” и используйте для подачи аудиосигнала с телевизора на аппарат цифровой оптический кабель (с. 23).



- В изначальных заводских настройках в качестве входного аудиосигнала телевизора установлено значение “AV4”. Если вы подключили к гнездам AV4 какое-либо внешнее устройство, используйте параметр “Аудиовход ТВ” (с. 94) в меню “Настройка” для изменения источника входного аудиосигнала телевизора. Для использования функции SCENE (с. 43) также необходимо изменить источник входного сигнала для SCENE(TV).

■ Способ подключения 2 (телевизор, совместимый с управлением HDMI)

Подключите телевизор к аппарату с помощью кабеля HDMI и цифрового оптического кабеля.



- Дальнейшее описание предполагает, что вы не изменяли параметры “HDMI” (с. 94) в меню “Настройка”.
- Управление HDMI доступно только для гнезда HDMI OUT 1.

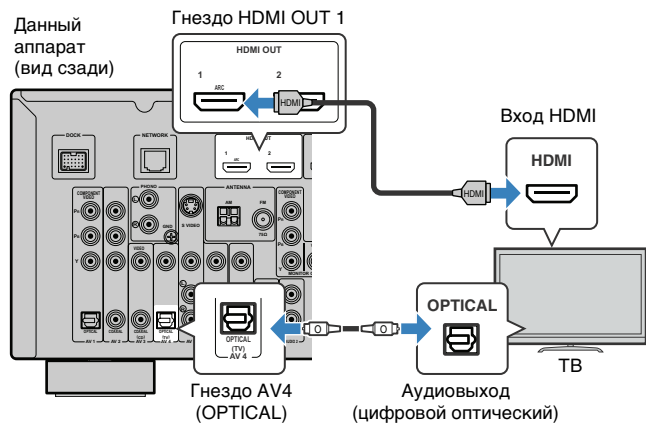

- Если вы подключили к аппарату телевизор по интерфейсу HDMI, вы можете выводить входной видеосигнал на телевизор независимо от того, как вы подключили к аппарату видеоприемника. Более подробные сведения см. “Схема передачи видеосигнала” (с.120).
- Используя гнездо HDMI OUT 2, можно подключить другой телевизор или проектор (с. 25).

Необходимые настройки

Чтобы использовать функцию управления HDMI, необходимо выполнить следующие настройки. Подробнее о настройках и управлении телевизором см. в инструкции по эксплуатации телевизора.

- 1 После подключения внешних устройств (телевизора, воспроизводящих устройств и т. д.) и силового кабеля включите аппарат, телевизор и воспроизводящие устройства.
- 2 Настройте параметры аппарата.

- ① Выберите источник входного видеосигнала телевизора для вывода видеосигнала с аппарата.
- ② Нажмите ON SCREEN.

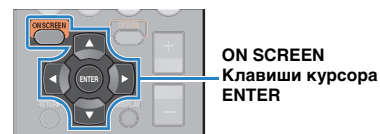

- ③ С помощью клавиш курсора выберите “Настройка” и нажмите ENTER.

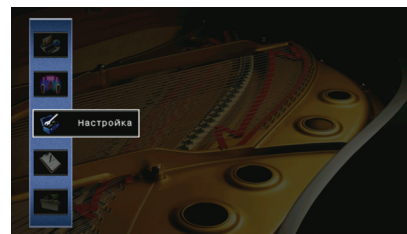

- ④ С помощью клавиш курсора (<V>) выберите “HDMI”.

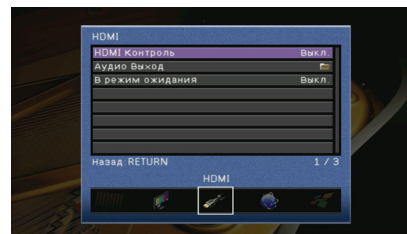

- ⑤ С помощью клавиш курсора выберите “HDMI Контроль” (△/▽) и нажмите ENTER.
- ⑥ С помощью клавиш курсора выберите “Вкл.”
- ⑦ Нажмите ON SCREEN.

3 Настройте параметры для управления HDMI.

- ① Включите управление HDMI на телевизоре и воспроизводящих устройствах (BD/DVD-проигрывателе, поддерживающем управление HDMI, и т. п.).
- ② Выключите питание телевизора, затем выключите аппарат и воспроизводящие устройства.
- ③ Включите питание телевизора, затем включите аппарат и воспроизводящие устройства.
- ④ Выберите источник входного видеосигнала телевизора для вывода видеосигнала с аппарата.
- ⑤ Проверьте следующее.

Аппарат: выбран источник входного сигнала, к которому подключено воспроизводящее устройство. Если это не так, выберите источник входного сигнала вручную.

Телевизор: видеоизображение с воспроизводящего устройства отображается на экране телевизора.

- ⑥ Убедитесь, что данный аппарат синхронизирован с телевизором надлежащим образом, выключив телевизор или изменив громкость телевизора с помощью пульта ДУ телевизора.

Настройка завершена.

Когда с помощью пульта ДУ выбирается ТВ-программа, источник входного сигнала аппарата автоматически переключается на "AV4", а аппарат воспроизводит звук с телевизора.



- Если функция управления HDMI работает ненадлежащим образом, попробуйте отключить от розетки и повторно включить силовой кабель аппарата и телевизора. Возможно, это разрешит проблему.



- В изначальных заводских настройках в качестве входного аудиосигнала телевизора установлено значение "AV4". Если вы подключили к гнездам AV4 какое-либо внешнее устройство или если вы хотите использовать для подключения телевизора другое входное гнездо (не OPTICAL), используйте параметр "Аудиовход ТВ" (с. 94) в меню "Настройка" для изменения источника входного аудиосигнала телевизора. Для использования функции SCENE (с. 43) также необходимо изменить источник входного сигнала для SCENE(TV).

■ Способ подключения 3 (телевизор с входными гнездами HDMI)

Подключите телевизор к аппарату с помощью кабеля HDMI и цифрового оптического кабеля.

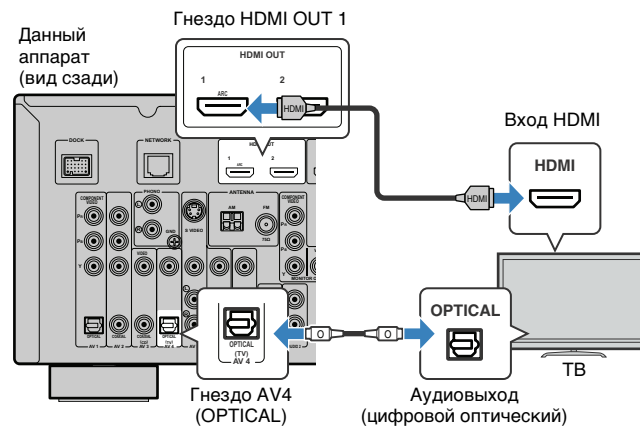

Если в качестве источника входного сигнала аппарата выбрать "AV4", нажав AV4 или SCENE(TV), звук с телевизора будет воспроизводиться на аппарате.



- Если вы подключили к аппарату телевизор по интерфейсу HDMI, вы можете выводить входной видеосигнал на телевизор независимо от того, как вы подключили к аппарату видеоустройства. Более подробные сведения см. "Схема передачи видеосигнала" (с.120).
- Используя гнездо HDMI OUT 2, можно подключить другой телевизор или проектор (с. 25).
- Если вы подключили к гнездам AV4 какое-либо внешнее устройство или если вы хотите использовать для подключения телевизора другое входное гнездо (не OPTICAL), подключите телевизор к одному из гнезд AV1~6 и AUDIO1~2. Для использования функции SCENE (с. 43) также необходимо изменить источник входного сигнала для SCENE(TV).

■ Способ подключения 4 (телевизор без входных гнезд HDMI)

Выберите один из следующих способов подключения в зависимости от набора входных видеогнезд телевизора.

Если в качестве источника входного сигнала аппарата выбрать “AV4”, нажав AV4 или SCENE(TV), звук с телевизора будет воспроизводиться на аппарате.



- Если вы подключили к аппарату телевизор не с помощью кабеля HDMI, вы не сможете вывести сигнал на телевизор по интерфейсу HDMI. Кроме того, аналоговые видеосигналы, которые можно вывести на телевизор, дифференцируются в соответствии с параметром “Преобр. из аналог в аналог”. Более подробные сведения см. “Схема передачи видеосигнала” (с.120).



- Если вы подключили к гнездам AV4 какое-либо внешнее устройство или если вы хотите использовать для подключения телевизора другое входное гнездо (не OPTICAL), подключите телевизор к одному из гнезд AV1-6 и AUDIO1-2. Для использования функции SCENE (с. 43) также необходимо изменить источник входного сигнала для SCENE(TV).

Подключение COMPONENT VIDEO (с помощью компонентного видеокабеля)

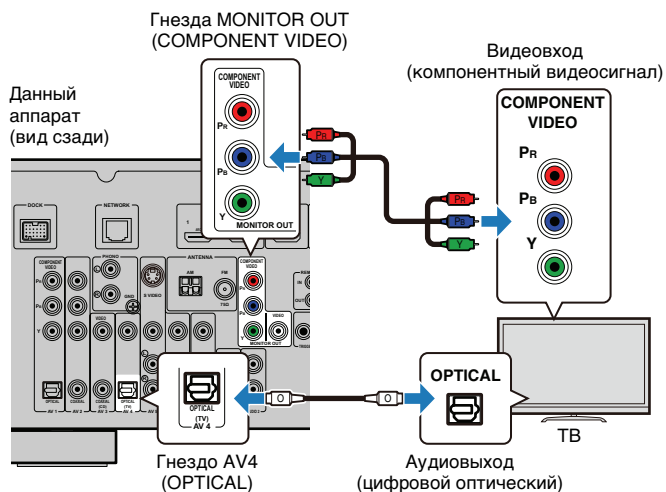

Подключение VIDEO (композитного видео) с помощью штекерного видеокабеля

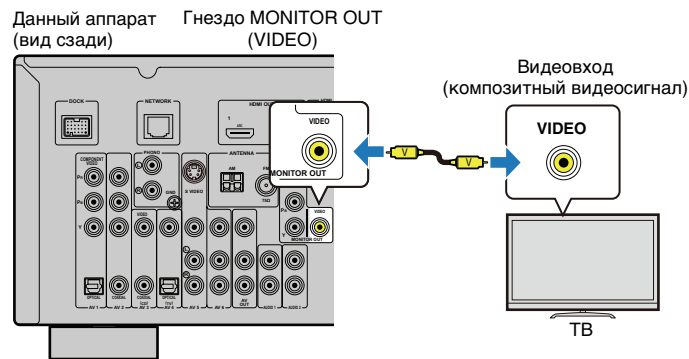

■ Подключение другого телевизора или проектора

Этот аппарат оснащен двумя выходными гнездами HDMI. Если вы подключите к аппарату другой телевизор или проектор с помощью кабеля HDMI, то сможете для просмотра видео управлять телевизором (или проектором) и телевизором с помощью пульта ДУ телевизора (с. 42).

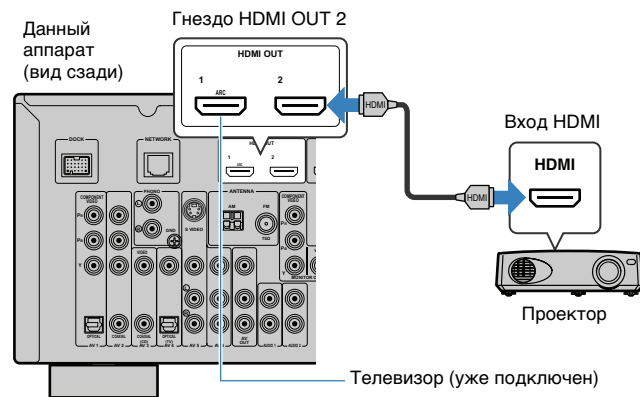

- Управление HDMI для гнезда HDMI OUT 2 недоступно.

4 Подключение воспроизводящих устройств

Аппарат оснащен различными входными гнездами, в том числе входными гнездами HDMI, и позволяет подключать различные виды воспроизводящих устройств. Сведения о том, как подключить устройство iPod, компонент Bluetooth или запоминающее устройство USB, см. на последующих страницах.

- Подключение устройства iPod (с.53)
- Подключение Bluetooth-приемника (с.58)
- Подключение запоминающего устройства USB (с.60)

Подключение видеоустройств (например, BD/DVD-проигрывателей)

Вы можете подключать к аппарату видеоустройства, такие как BD/DVD-проигрыватели, телевизионные абонентские приставки и игровые приставки. Выберите один из следующих способов подключения в зависимости от набора выходных видео/аудиогнезд видеоустройства. Если на видеоустройстве есть выходное гнездо HDMI, рекомендуем использовать подключение HDMI.



- Если вы подключили к аппарату телевизор не с помощью кабеля HDMI, вы не сможете вывести сигнал на телевизор по интерфейсу HDMI.



- Если комбинация входных видео- и аудиоразъемов данного аппарата не соответствуют вашему устройству, измените комбинацию в соответствии с выходными гнездами на вашем устройстве (с. 28).

Соединение HDMI

Подключите видеоустройство к аппарату с помощью кабеля HDMI.

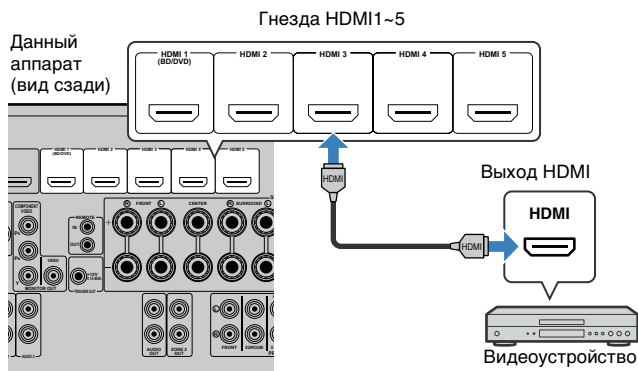

Если в качестве источника входного сигнала аппарата выбрать HDMI1~5, видео/аудиосигнал, который воспроизводится на видеоустройстве, будет выводиться через аппарат.

Подключение компонентного видео

Подключите видеоустройство к аппарату с помощью компонентного видеокабеля и аудиокабеля (цифрового оптического или цифрового коаксиального кабеля). Выберите набор входных гнезд на аппарате в зависимости от набора выходных аудиогнезд видеоустройства.

Выходные гнезда на видеоустройстве		Входные гнезда на аппарате
Видео	Аудио	
Компонентный видеосигнал	Цифровой оптический	AV1 (COMPONENT VIDEO + OPTICAL)
	Цифровой коаксиальный	AV2 (COMPONENT VIDEO + COAXIAL)

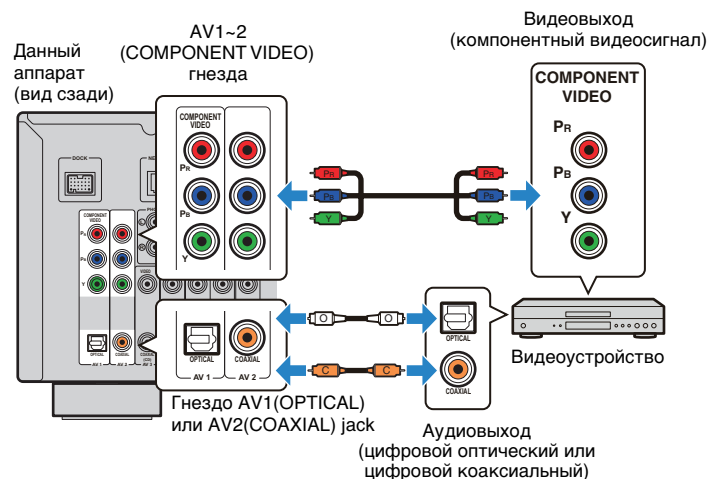

Если в качестве источника входного сигнала аппарата выбрать AV1~2, видео/аудиосигнал, который воспроизводится на видеоустройстве, будет выводиться через аппарат.

■ Подключение S-видео

Подключите видеоустройство к аппарату с помощью кабеля S-видео и стереофонического штекерного кабеля.

Выходные гнезда на видеоустройстве		Входные гнезда на аппарате
Видео	Аудио	
S-видео	Аналоговый (стерео)	AV5 (S VIDEO + AUDIO)

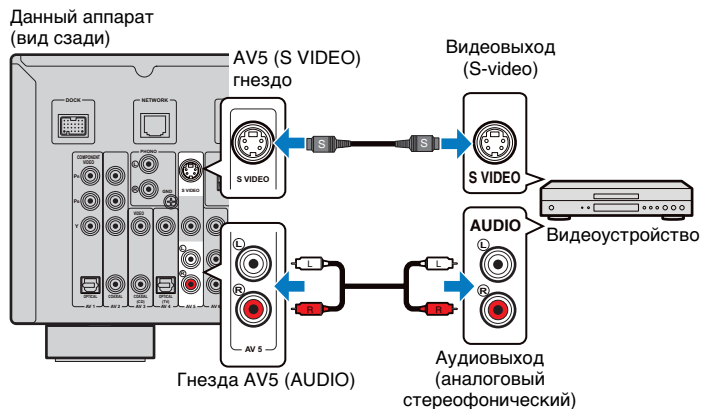

Если в качестве источника входного сигнала аппарата выбрать AV5, видео/аудиосигнал, который воспроизводится на видеоустройстве, будет выводиться через аппарат.



- Когда видеосигнал входит через гнездо S VIDEO и гнездо VIDEO гнезда AV5 одновременно, приоритет отдается сигналу, входящему через гнездо S VIDEO.
- Аналоговые видеосигналы, которые можно выводить на телевизор, дифференцируются в соответствии с параметром "Преобр. из аналог в аналог". Более подробные сведения см. "Схема передачи видеосигнала" (с. 120).

■ Подключение композитного видео

Подключите видеоустройство к аппарату с помощью штекерного видеокабеля и аудиокабеля (цифрового коаксиального кабеля, цифрового оптического кабеля или стереофонического штекерного кабеля). Выберите набор входных гнезд на аппарате в зависимости от набора выходных аудиогнезд видеоустройства.

Выходные гнезда на видеоустройстве		Входные гнезда на аппарате
Видео	Аудио	
Композитный видеосигнал	Цифровой коаксиальный	AV3 (VIDEO + COAXIAL)
	Цифровой оптический	AV4 (VIDEO + OPTICAL)
	Аналоговый (стерео)	AV5 (VIDEO + AUDIO) AV6 (VIDEO + AUDIO)

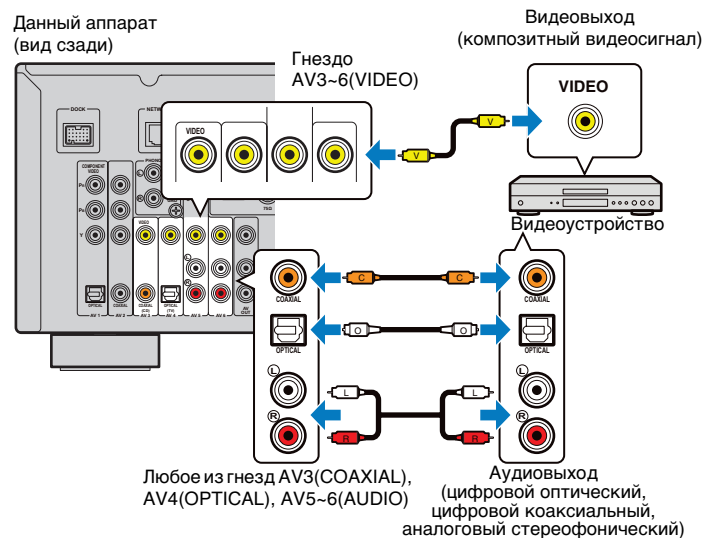

Если в качестве источника входного сигнала аппарата выбрать AV3-6, видео/аудиосигнал, который воспроизводится на видеоустройстве, будет выводиться через аппарат.

■ Изменение комбинации входных видео/аудиогнезд

Если комбинация входных видео- и аудиоразъемов данного аппарата не соответствуют вашему устройству, измените комбинацию в соответствии с выходными гнездами на вашем устройстве. Это позволяет подключать видеоустройство, на котором есть следующие выходные видео/аудиогнезда.

Выходные гнезда на видеоустройстве		Входные гнезда на аппарате	
Видео	Аудио	Видео	Аудио
HDMI	Цифровой оптический	HDMI1~5	AV1 (OPTICAL) AV4 (OPTICAL)
	Цифровой коаксиальный	HDMI1~5	AV2~3 (COAXIAL)
	Аналоговый (стерео)	HDMI1~5	AV5~6 (AUDIO) AUDIO 1~2
Компонентный видеосигнал	Аналоговый (стерео)	AV1~2 (COMPONENT VIDEO)	AV5~6 (AUDIO) AUDIO1~2

Необходимая настройка

Например, если вы подключили устройство к гнездам AV2 (COMPONENT VIDEO) и AV5 (AUDIO) на аппарате, измените комбинацию параметров, как это показано ниже.

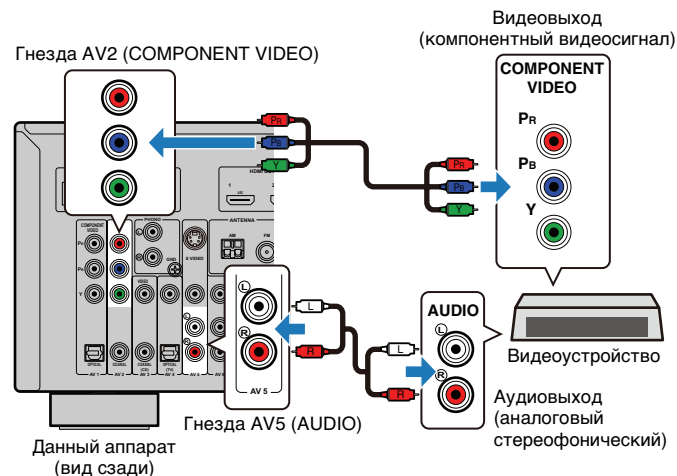

- 1 После подключения внешних устройств (телевизора, воспроизводящих устройств и т. д.) и силового кабеля включите аппарат и телевизор.
- 2 Выберите источник входного видеосигнала телевизора для вывода видеосигнала с аппарата.
- 3 Нажмите ON SCREEN.
- 4 С помощью клавиш курсора выберите “Вход” и нажмите ENTER.
- 5 С помощью клавиш курсора (◀▶) выберите “AV2” (входное видеогнездо, которое будет использоваться) нажмите клавишу курсора (△).

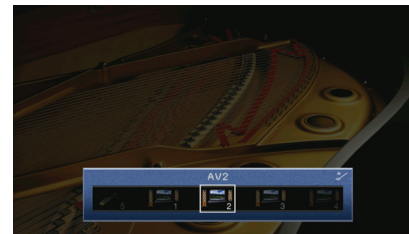

- 6 С помощью клавиш курсора выберите “Аудиовход” и нажмите ENTER.
- 7 С помощью клавиш курсора “AV5” (входное аудиогнездо, которое будет использоваться).

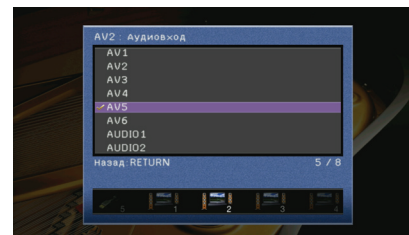

- 8 Нажмите ON SCREEN.

Настройка завершена.

Если в качестве источника входного сигнала аппарата выбрать “AV2”, нажав клавишу AV2, видео/аудиосигнал, который воспроизводится на видеоустройстве, будет выводиться через аппарат.

Подключение аудиоустройств (например, CD-проигрывателей)

Подключите к аппарату аудиоустройства, например, CD-проигрыватели, MD-проигрыватели или проигрыватель пластинок. Выберите один из следующих способов подключения в зависимости от набора выходных аудиогнезд аудиоустройства.

Выходные аудиогнезда аудиоустройства	Выходные аудиогнезда на аппарате
Цифровой оптический	AV1 (OPTICAL) AV4 (OPTICAL)
Цифровой коаксиальный	AV2~3 (COAXIAL)
Аналоговый (стерео)	AV5~6 (AUDIO) AUDIO1~2
Проигрыватель (PHONO)	PHONO

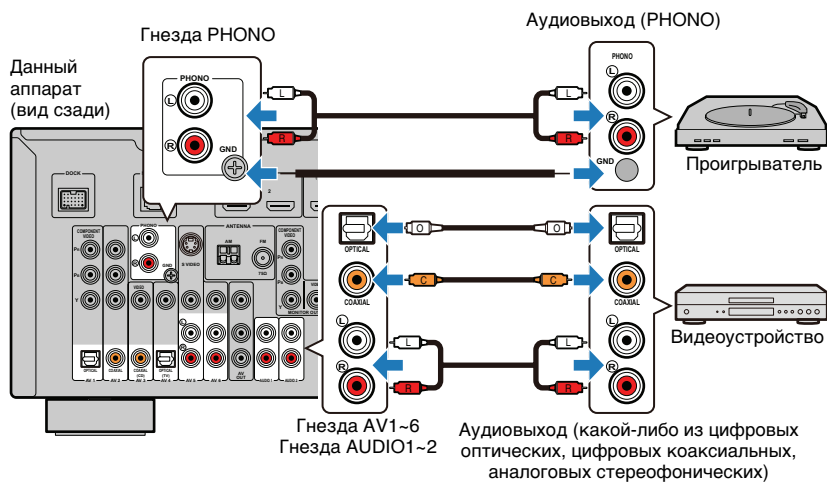

Если выбрать источник входного сигнала, нажав клавиши AV1~6, AUDIO1~2 or PHONO, аудиосигнал, который воспроизводится на аудиоустройстве, будет выводиться через аппарат.

Подключение к гнездам на передней панели

Используйте гнезда VIDEO AUX на передней панели для временного подключения к аппарату таких устройств, как игровая приставка или видеокамера. Прежде чем подключать устройство к аппарату, убедитесь, что устройство остановлено, и уменьшите его громкость.

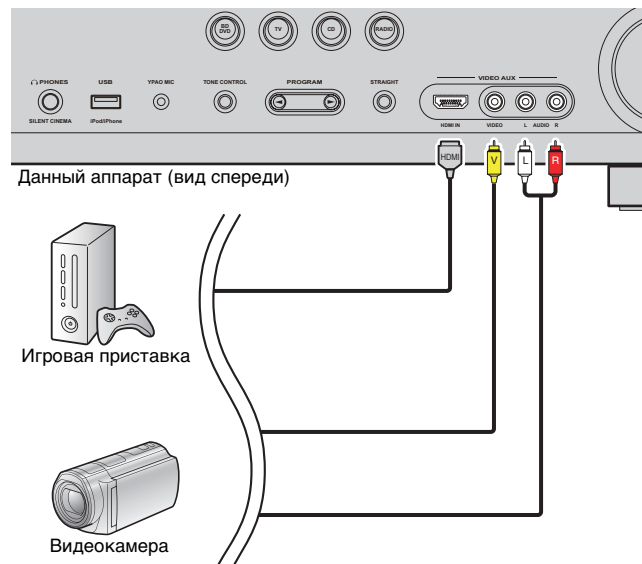

Если в качестве источника входного сигнала аппарата выбрать "V-AUX", нажав клавишу V-AUX, видео/аудиосигнал, который воспроизводится на видеоустройстве, будет выводиться через аппарат.



- Когда внешние видеоустройства подключены и к гнезду HDMI IN, и к гнездам VIDEO/AUDIO, то аппарат выводит входящий видео/аудиосигнал с гнезда HDMI IN.
- Для защиты от пыли установите прилагаемую крышку входа VIDEO AUX на гнезда VIDEO AUX, если они не используются.

5 Подключение FM/AM-антенн

Подключите прилагаемые FM/AM-антенны к аппарату.

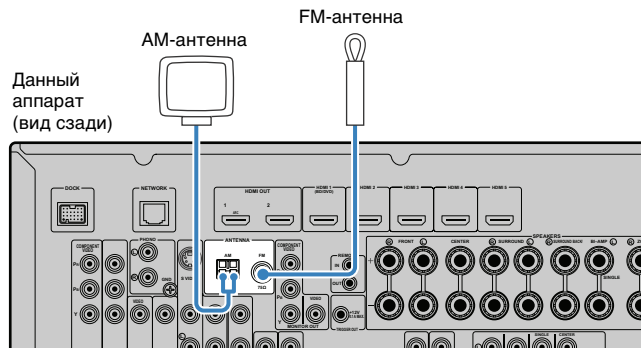

Сборка и подключение AM-антенны



- Отмотайте кабель антенны с AM-антенны на нужную длину.
- Провода рамочной AM-антенны не имеют полярности.

6 Подключение к сети

Для соединения маршрутизатора и данного аппарата используйте продающийся в торговой сети сетевой кабель STP (CAT-5 или более скоростной прямой кабель). Вы можете прослушивать на аппарате интернет-радиостанции или музыкальные файлы, которые хранятся на компьютерах и серверах DLNA, таких как сетевое хранилище данных (NAS).

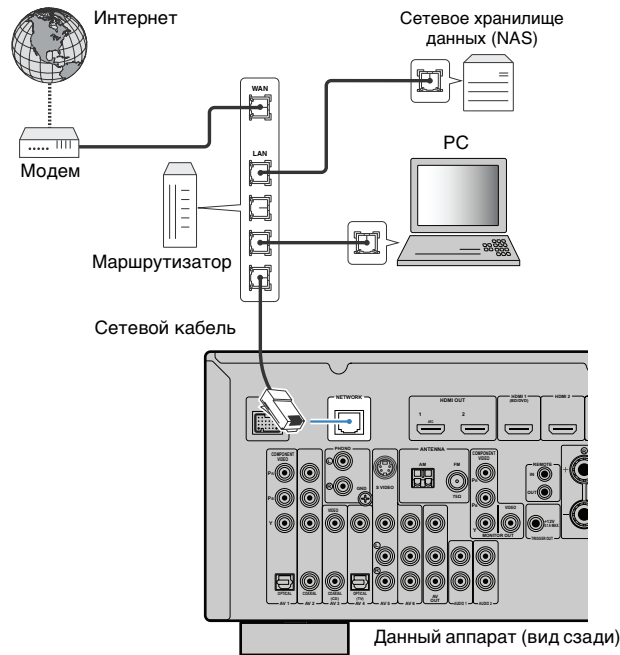

- При использовании маршрутизатора, поддерживающего функцию DHCP, сетевые параметры (IP-адрес и т. п.) будут назначены аппарату автоматически, т.е. необходимости настраивать сетевые параметры нет. Если ваш маршрутизатор не поддерживает функцию DHCP или вы хотите настроить сетевые параметры вручную, выполните настройку сети (с. 95).
- Вы можете проверить, правильно ли назначены устройству сетевые параметры (IP-адрес и т. п.), в пункте "Сеть" (с.100) меню "Информация".



- Некоторые программы защиты данных, установленные на ПК, или настройки брандмауэра сетевых устройств могут заблокировать доступ данного аппарата к сетевым устройствам или Интернету. В таких случаях выполните надлежащую настройку программ защиты данных или брандмауэра.
- Данный аппарат можно подключить в общей сложности к 16 музыкальным серверам (ПК и др.), причем каждый сервер должен быть подключен к той же подсети, что и данный аппарат.
- Для использования данной службы через Интернет настоятельно рекомендуем использовать широкополосное соединение.

7 Подключение других устройств

Подключение внешнего усилителя мощности

При подключении внешнего усилителя мощности (предварительного усилителя) для усиления выходного сигнала колонок, подключите входные разъемы усилителя мощности к гнездам PRE OUT данного аппарата. Через гнезда PRE OUT будут выводиться сигналы с таким же числом каналов, что и через соответствующие разъемы SPEAKERS.

Данный аппарат (вид сзади)

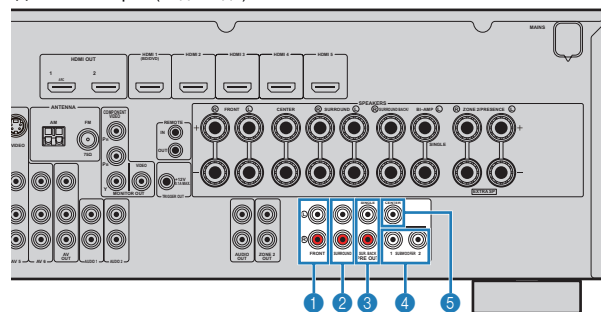

1 Гнезда FRONT

Вывод звука фронтальных каналов.

2 Гнезда SURROUND

Вывод звука каналов окружающего звучания.

3 Гнезда SUR. BACK

Вывод звука тыловых каналов окружающего звучания. При использовании только одного внешнего усилителя для канала тылового окружающего звучания подключите его к гнезду SINGLE (слева).

4 Гнезда SUBWOOFER1~2

Для подключения сабвуфера со встроенным усилителем. При подключении двух сабвуферов через них будет выводиться одинаковый звук.

5 Гнездо CENTER

Вывод звука центральных каналов.

Подключение видео-/аудиозаписывающих устройств

Для подключения видео-/аудиозаписывающих устройств используются гнезда AV OUT и AUDIO OUT. Через эти гнезда выводится аналоговый видео/аудиосигнал, выбранный в качестве источника входящего сигнала.



- Для копирования видео/аудио с видеоустройства используйте для подключения видеоустройства гнезда AV5-6 или гнезда VIDEO AUX (VIDEO/AUDIO) аппарата.
- Чтобы копировать аудиосигнал с аудиоустройства, подключите аудиоустройства к гнездам AV5~6, AUDIO1~2 или V-AUX (AUDIO) на аппарате.

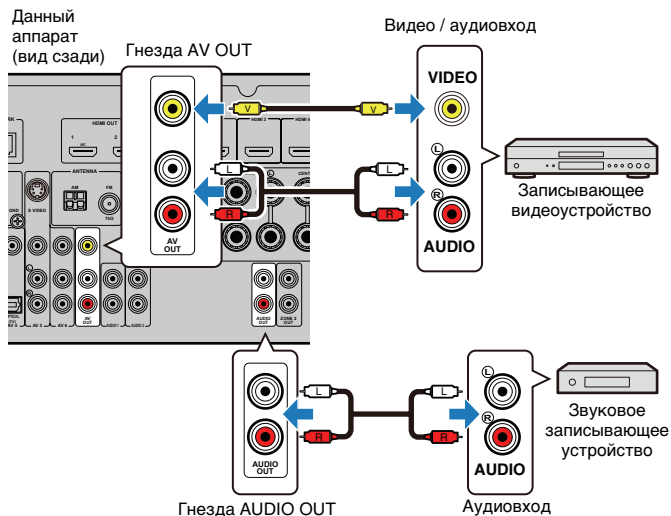

Подключение устройства, поддерживающего связанное воспроизведение функции СЦЕНА (удаленное подключение)

Если у вас есть устройство Yamaha, способное передавать управляющий сигнал для функции SCENE, вы можете управлять устройством Yamaha в сочетании с выбором сцены (с. 43), подключив его к гнезду REMOTE OUT с помощью монофонического аналогового мини-кабеля.

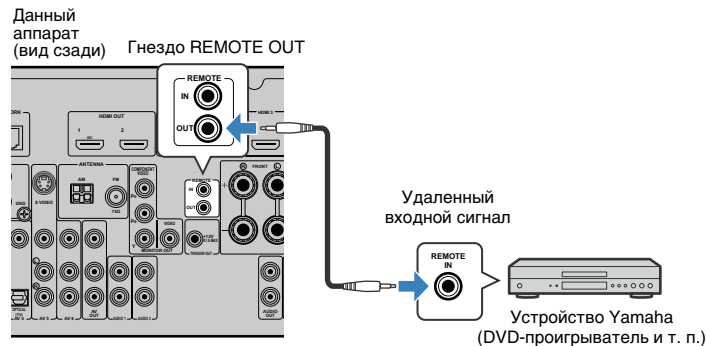

- Если подключить устройство Yamaha, поддерживающее связанное воспроизведение для функции SCENE, к гнезду REMOTE OUT, можно начать воспроизведение на устройстве Yamaha совместно с выбором сцены (с. 43). Чтобы включить связанное воспроизведение для функции SCENE, укажите тип устройства в пункте "Упр. устр-вом" (с.82) меню "Сцена".
- Можно также подключить ресивер/передатчик инфракрасного сигнала для управления устройствами в основной зоне из Zone2 (с. 69).

Подключение устройства, совместимого с функцией триггера

Функция триггера позволяет управлять внешним устройством совместно с управлением аппаратом (включением и выключением питания, выбором входного сигнала и т. п.). Если у вас есть сабвуфер Yamaha, поддерживающий системное подключение, или устройство с гнездом триггерного ввода, вы можете использовать функцию триггера, подключив внешнее устройство к гнезду TRIGGER OUT.

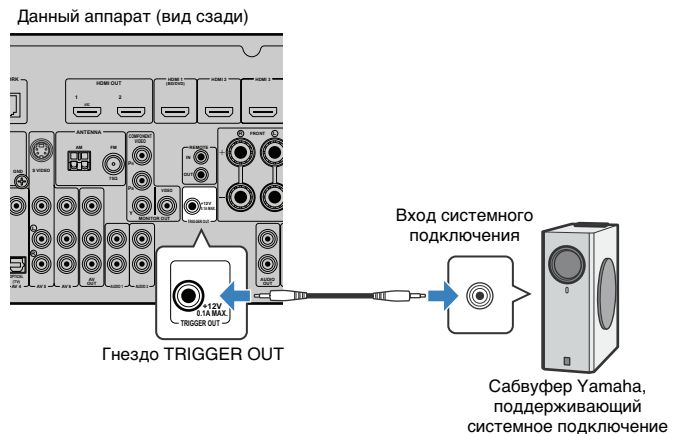

- Вы можете настроить параметры функции триггера “Триггерн. Выход” (с.98) в меню “Настройка”.

8 Подключение силового кабеля

После того как вышеуказанные подключения будут выполнены, вставьте силовой кабель.

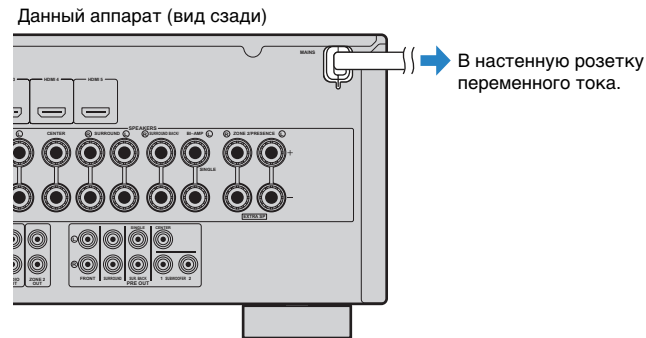



9 Выбор языка экранного меню

Выберите нужный язык экранного меню из следующих языков: английского (используется по умолчанию), японского, французского, немецкого, испанского и русского.

- 1 Нажмите клавишу RECEIVER , чтобы включить аппарат.
- 2 Включите телевизор и выберите источник входного видеосигнала телевизора для вывода видеосигнала с аппарата.
- 3 Нажмите ON SCREEN.
- 4 С помощью клавиш курсора выберите “Настройка” и нажмите ENTER.

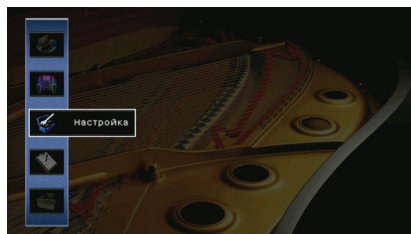

- 5 С помощью клавиш курсора (</>) выберите пункт “Язык”; затем с помощью клавиш курсора (</>) выберите нужный язык.

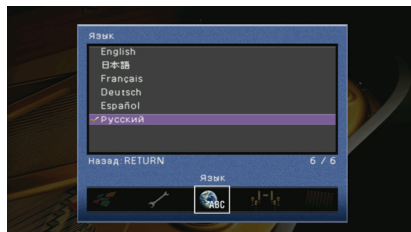

- 6 Для выхода из меню нажмите ON SCREEN.



- Информация на дисплее передней панели отображается только на английском языке.



10 Автоматическая оптимизация настроек колонок (YPAO)

С помощью функции YPAO (Yamaha Parametric room Acoustic Optimizer) аппарат автоматически определяет подключения колонок и расстояние между колонками и положением слушателя, а также корректирует настройки колонок, такие как баланс громкости и акустические параметры, в соответствии с характеристиками вашего помещения.



При использовании YPAO учитывайте следующее.

- Использовать функцию YPAO следует после подключения к аппарату телевизора и колонок.
- Во время измерения с высокой громкостью выводится тестовый сигнал. Предпринимите меры, чтобы тестовый сигнал не испугал маленьких детей. Также избегайте использования этой функции ночью, когда она может помешать другим людям.
- Тестовые сигналы во время измерения выводятся с высокой громкостью.
- Во время измерения сохраняйте в комнате максимальную тишину.
- Не подключайте к аппарату наушники.
- Если ваш сабвуфер поддерживает функцию автоматического перехода в режим ожидания, отключите ее.

- 1** Нажмите клавишу RECEIVER , чтобы включить аппарат.
- 2** Включите телевизор и выберите источник входного видеосигнала телевизора для вывода видеосигнала с аппарата.
- 3** Включите сабвуфер и установите его громкость на половину. Переходная частота (если она регулируется) устанавливается в максимальное значение.

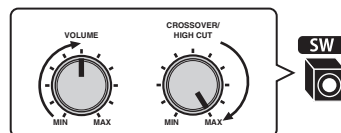

- 4** Установите микрофон YPAO на уровне ушей в положении прослушивания и подключите его к гнезду YPAO MIC на передней панели.

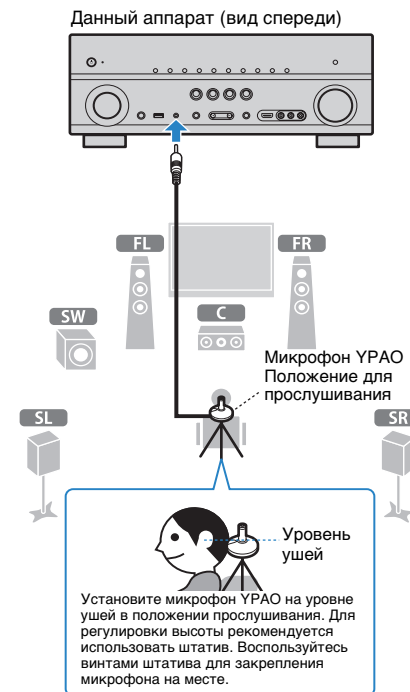



Клавиши курсора
ENTER

На экране телевизора появится следующая индикация.

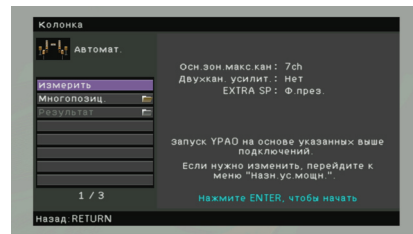

• Для отмены измерения отключите микрофон YPAO, прежде чем будет начато измерение.

5 При необходимости измените метод измерения (много-/однопозиц.).

- ① С помощью клавиш курсора выберите "Многопозиц." и нажмите ENTER.
- ② С помощью клавиш курсора выберите нужную настройку и нажмите ENTER.

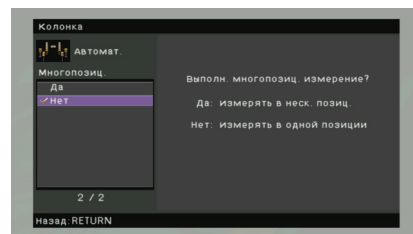

Настройки

Да	Выберите это значение, если ваше положение прослушивания меняется или если вы будете наслаждаться присутствием окружающего звучания вместе с другими слушателями. Можно выполнять измерение в нескольких позициях (до 8 позиций) для оптимизации настроек колонок таким образом, чтобы они подходили для всех этих позиций (многопозиционное измерение).
Нет (по умолчанию)	Выберите это значение, если ваше положение прослушивания фиксировано. Измерение выполняется только в одной позиции для оптимизации настроек колонок таким образом, чтобы они подходили для этой позиции (однопозиционное измерение).



• Если измерение выполнено в одной позиции, вы сможете прослушивать окружающее звучание в этой позиции с оптимальными настройками колонок. Если измерение выполнено в нескольких позициях, настройки колонок будут оптимизированы для прослушивания окружающего звучания в более широком пространственном диапазоне.

Однопозиционное измерение

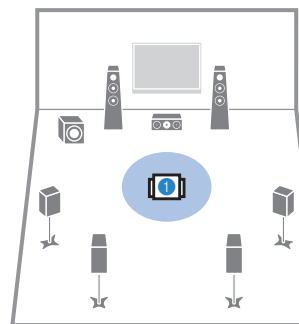

Многопозиционное измерение
(1 положение для прослушивания +
4 периферийных)

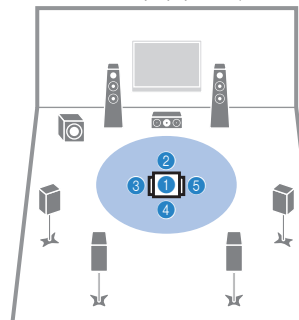

Многопозиционное измерение
(5 положений прослушивания)

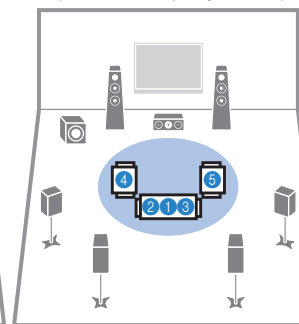

Многопозиционное измерение
(2 положения прослушивания +
фронт./тылов.)

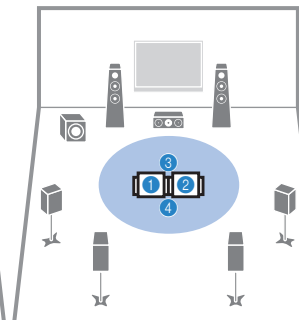

Подготовка полностью завершена. Начало измерения см. на следующей странице.

Если опция "Многопозиц." установлена в положение "Да":
"Измерение в нескольких положениях для прослушивания (многопозиционное измерение)" (с.38)

Если опция "Многопозиц." установлена в положение "Нет":
"Измерение в одном положении для прослушивания (однопозиционное измерение)" (с.37)



Клавиши курсора
ENTER
RETURN

Измерение в одном положении для прослушивания (однопозиционное измерение)

Если опция “Многопозиц.” установлена в положение “Нет”, для того чтобы выполнить измерения, следуйте инструкциям ниже.



- Измерение с помощью функции YPAO будет неправильным, если в комнате имеются препятствия.
- Вынесите все предметы из комнаты или сдвиньте их к углам на время измерения (около 3 минут).

1 Чтобы начать измерение, с помощью клавиш курсора выберите “Измерить” и нажмите ENTER.

Измерение начнется через 10 секунд. Чтобы начать измерение немедленно, снова нажмите кнопку ENTER еще раз.



- Для отмены измерения нажмите клавишу RETURN.

По окончании измерения на экране телевизора появится следующая индикация.

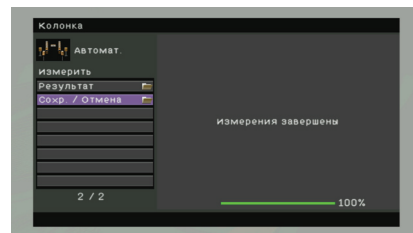

- Если появится сообщение об ошибке (например, E-1) или предупреждение (например, W-1), см. раздел “Сообщения об ошибках” (с.40) или “Предупреждения” (с.41).



- Для проверки результатов измерения выберите “Результат”. Более подробные сведения см. “Проверка результата измерения” (с.39).

2 С помощью клавиш курсора выберите “Сохран./Отмена” и нажмите ENTER.

3 Чтобы сохранить результаты измерения, с помощью клавиш курсора выберите “СОХР.” и нажмите ENTER.

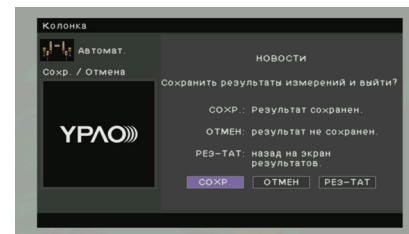

Будут применены откорректированные настройки колонок.



- Чтобы завершить измерение без сохранения результатов, выберите “ОТМЕН”.

4 Отключите микрофон YPAO от аппарата.

Оптимизация настроек колонок завершена.

Предупреждение

- Микрофон YPAO чувствителен к теплу, поэтому не помещайте его в места, где на него будет воздействовать прямой солнечный свет или высокая температура (не кладите микрофон на аудио/видеооборудование и т. п.).



Клаши курсора
ENTER
RETURN

Измерение в нескольких положениях для прослушивания (многопозиционное измерение)

Если опция “Многопозиц.” установлена в положение “Да” для того чтобы выполнить измерения, выполните следующие действия.



- Измерение с помощью функции YPAO будет неправильным, если в комнате имеются препятствия.
- Вынесите все предметы из комнаты или сдвиньте их к углам на время измерения. Измерение в 8 положениях для прослушивания займет приблизительно 10 минут.
- Если появится сообщение об ошибке (например, E-1) или предупреждение (например, W-1), см. раздел “Сообщения об ошибках” (с.40) или “Предупреждения” (с.41).

1 Чтобы начать измерение, с помощью клавиш курсора выберите “Измерить” и нажмите ENTER.

Измерение начнется через 10 секунд. Чтобы начать измерение немедленно, снова нажмите кнопку ENTER еще раз.



- Для отмены измерения нажмите клавишу RETURN.

По окончании измерения в первом положении на экране телевизора появится следующая индикация.

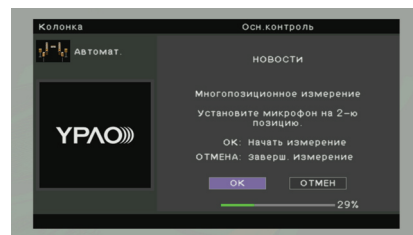

2 Перенесите микрофон YPAO в следующее положение для прослушивания и нажмите ENTER.

Повторяйте шаг 2 до тех пор, пока не будет выполнено измерение во всех положениях прослушивания (до 8).

3 Если выполняется измерение во всех положениях для прослушивания, используйте клавиши курсора, чтобы выбрать “ОТМЕН”; и нажмите ENTER.

После выполнения измерений в 8 положениях автоматически появится следующий экран.

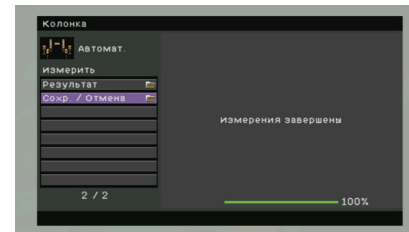

- Для проверки результатов измерения выберите “Результат”. Более подробные сведения см. “Проверка результата измерения” (с.39).

4 С помощью клавиш курсора выберите “Сохранить/Отмена” и нажмите ENTER.

5 Чтобы сохранить результаты измерения, с помощью клавиш курсора выберите “СОХР.” и нажмите ENTER.

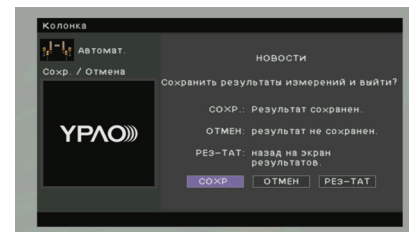

Будут применены откорректированные настройки колонок.



- Чтобы завершить измерение без сохранения результатов, выберите “ОТМЕН”.

6 Отключите микрофон YPAO от аппарата. Оптимизация настроек колонок завершена.

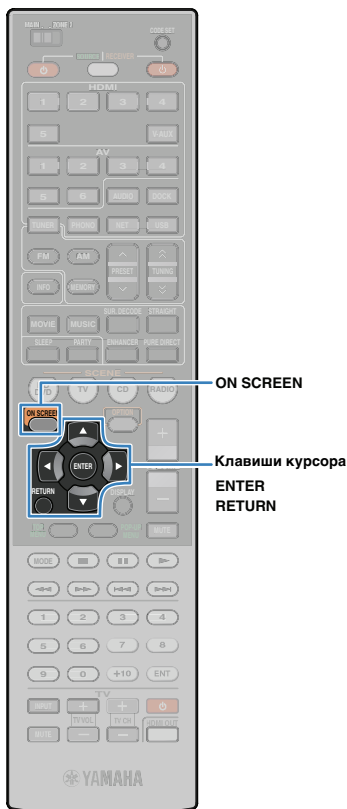

Предупреждение

- Микрофон YPAO чувствителен к теплу, поэтому не помещайте его в места, где на него будет воздействовать прямой солнечный свет или высокая температура (не кладите микрофон на аудио/видеооборудование и т. п.).

Проверка результата измерения

Можно проверить результаты измерения YPAO.

- 1 По окончании измерения с помощью клавиш курсора выберите “Результат” и нажмите ENTER.



- Также можно выбрать “Результат” в пункте “Автоматическая настройка” (с. 87) меню “Настройка”. В этом случае будут отображены результаты предыдущего измерения.

Появится следующий экран.

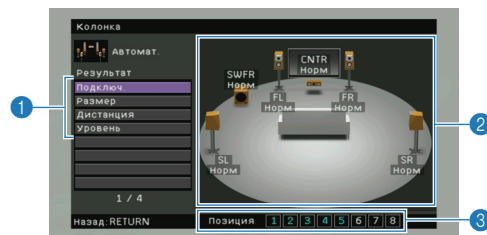

- 1 Элементы результата измерения
- 2 Данные результата измерения
- 3 Число позиций измерения (когда выполняется многопозиционное измерение)

- 2 С помощью клавиш курсора выберите нужный элемент

Подключ.

Полярность на каждой колонке
Норм: кабель колонки подключен с соблюдением полярности (+/-).
Реверс: может быть перепутана полярность (+/-) кабеля колонки при подключении.

Размер

Размер каждой колонки (переходная частота сабвуфера)
Бол: колонка способна эффективно воспроизводить низкочастотные сигналы.
Мал: колонка неспособна эффективно воспроизводить низкочастотные сигналы.

Дистанция

Расстояние от положения прослушивания каждой колонки.

Уровень

Регулировка уровня выходного сигнала для каждой колонки.



- Сообщение в красной рамке указывает на проблему с колонкой.

- 3 Для завершения проверки и возврата к предыдущему экрану нажмите RETURN.

Повторная загрузка предыдущих регулировок YPAO

Если настройки колонок, которые вы установили вручную, не подходят, выполняйте указанные ниже действия для сброса ручных настроек и повторной загрузки предыдущих регулировок функции YPAO.

- 1 В меню “Настройка” выберите “Колонка”, “Автоматическая настройка” и “Результат” (с. 86).

- 2 С помощью клавиш курсора выберите “Перезагр. настр.” и нажмите ENTER.

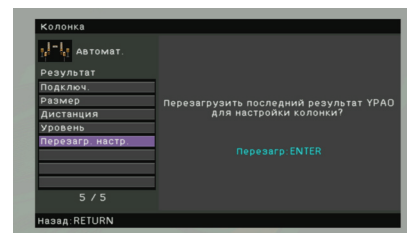

- 3 Для выхода из меню нажмите ON SCREEN.

Сообщения об ошибках

Если во время измерения отображается какое-либо сообщение об ошибке, устраните проблему и выполните YPAO еще раз.

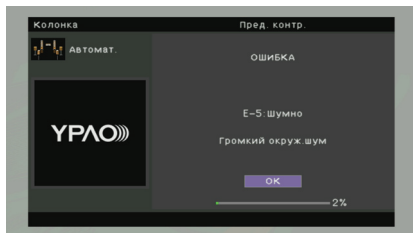

Сообщение об ошибке	Вероятная причина	Метод устранения
E-1: Нет фронт.к.	Фронтальные колонки не обнаружены.	Следуйте инструкциям на экране, чтобы выйти из режима YPAO, выключите данный аппарат и проверьте подключение колонок.
E-2: Нет тыл. кол.	Не обнаружена одна из колонок окружающего звучания.	
Нет ф.през.кол.	Не обнаружена одна из колонок присутствия.	
E-4: SBR→SBL	Тыловая колонка окружающего звучания подключена только справа.	Если используется только одна тыловая колонка окружающего звучания, ее следует подключить к гнезду SINGLE (слева). Выполните инструкции на экране, чтобы выйти из YPAO, выключите аппарат, а затем подключите колонку снова.
E-5: Шумно	Слишком высокий уровень шума.	Соблюдая тишину в комнате, выполните инструкции на экране, чтобы начать измерение сначала. Если выбрать "ПРОЦ.", то измерение начнется сначала при условии, что аппарат игнорирует шумовую ошибку даже в случае, если обнаружены шумы.
E-6: Тылы контр.	Подключена тыловая колонка окружающего звучания, но колонка окружающего звучания отсутствует.	При использовании тыловых колонок окружающего звучания колонки окружающего звучания должны быть подключены. Выполните инструкции на экране, чтобы выйти из YPAO, выключите аппарат, а затем подключите колонки снова.
E-7: Нет микроф.	Микрофон YPAO отключен.	Прочно вставьте микрофон YPAO в гнездо YPAO MIC и выполняйте инструкции на экране, чтобы начать измерение сначала.
E-8: Нет сигнала	Микрофон YPAO не может определить тестовые тональные сигналы.	Прочно вставьте микрофон YPAO в гнездо YPAO MIC и выполняйте инструкции на экране, чтобы начать измерение сначала. Если эта ошибка повторится, обратитесь к авторизованному дилеру или в ближайший сервисный центр Yamaha.
E-9: Остановите	Измерение остановлено.	Выполните инструкции на экране, чтобы начать измерение сначала. Для отмены измерения выберите "ВЫХ".
E-10: Внутр.ошибка	Произошла внутренняя ошибка.	Выполните инструкции на экране, чтобы выйти из YPAO, выключите и затем снова включите. Если эта ошибка повторится, обратитесь к авторизованному дилеру или в ближайший сервисный центр Yamaha.

Предупреждения

Даже если после измерения выводится предупреждение, результаты этого измерения можно сохранить, выполнив инструкции на экране. Тем не менее, для получения оптимальных настроек колонок для аппарата рекомендуется повторить измерение УРАО.

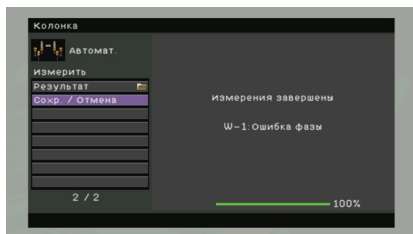

Предупреждение	Вероятная причина	Метод устранения
W-1: Ошибка фазы	Может быть перепутана полярность (+/-) кабелей колонки при подключении.	Выберите "Подключ." в пункте "Результат" (с. 39) и проверьте подключение кабеля (+ и -) колонки, отмеченной словом "Инвертир". Если колонка подключена неправильно, выключите аппарат, а затем повторно подключите кабель колонки. В зависимости от типа колонок или помещения сообщение может отображаться даже в случае правильного подключения колонок.
W-2: Большое раст	Какая-либо из колонок расположена на расстоянии более 24 метров от положения прослушивания.	Выберите "Дистанция" в пункте "Результат" (с. 39) и переместите колонку, обозначенную ">24.0m (>80.0ft)", на расстояние не более 24 метров от положения прослушивания.
W-3: Ошибка уровн	Обнаружена значительная разница в громкости колонок.	Проверьте среду прослушивания и подключение кабелей (+ и -) каждой колонки, а также громкость сабвуфера. По возможности, рекомендуется использовать одинаковые колонки или колонки с аналогичными характеристиками.

ВОСПРОИЗВЕДЕНИЕ

Основная процедура воспроизведения



- 1 Включите внешние устройства (телевизор, DVD-проигрыватель и т. п.), подключенные к данному аппарату.
- 2 Воспользуйтесь клавишами выбора входа для выбора источника входного сигнала.
- 3 Начните воспроизведение на внешнем устройстве или выберите радиостанцию.
См. инструкцию по эксплуатации внешнего устройства. Для получения подробной информации о следующих операциях см. последующие страницы.
 - Прослушивание FM/AM-радио (с.49)
 - Воспроизведение музыки/видео с iPod (с.53)
 - Воспроизведение музыки через Bluetooth (с.58)
 - Воспроизведение музыки на запоминающем устройстве USB (с.60)
 - Воспроизведение музыки с компьютеров (с.63)
 - Прослушивание интернет-радио (с.66)
- 4 Нажмите кнопку **VOLUME** для регулировки громкости.



- Для приглушения выводимого звука нажмите кнопку MUTE. Снова нажмите кнопку MUTE для возобновления вывода звука.
- Чтобы отрегулировать высоко- и низкочастотный диапазон звука, используйте меню "Опция" или кнопку TONE CONTROL на передней панели (с. 77).



Выбор источника входного сигнала на экране

- 1 Нажмите клавишу ON SCREEN.
- 2 С помощью клавиш курсора выберите "Вход" и нажмите ENTER.
- 3 С помощью клавиш курсора выберите необходимый источник входного сигнала и нажмите ENTER.

Выбор выходного гнезда HDMI

- 1 Нажмите **HDMI OUT**, чтобы выбрать гнездо HDMI OUT.

При каждом нажатии этой клавиши включается гнездо HDMI OUT, которое будет использоваться для вывода сигнала.



HDMI OUT 1+2	Одинаковый сигнал выводится одновременно через оба гнезда, HDMI OUT 1 и HDMI OUT 2.
HDMI OUT 1	Сигнал выводится через выбранное гнездо HDMI OUT.
HDMI OUT 2	HDMI OUT.
HDMI OUT Off	Сигналы не выводятся через гнезда HDMI OUT.



- Можно также выбрать выходное гнездо HDMI, выбрав сцену (с. 43).
- При выборе "HDMI OUT 1+2" данный аппарат выводит видеосигналы с максимальным разрешением, которое поддерживают оба телевизора, подключенные к данному аппарату. (Например, если к гнезду HDMI OUT 1 подключен телевизор с разрешением 1080p, а к гнезду HDMI OUT 2 – телевизор с разрешением 720p, аппарат выводит видеосигнал с разрешением 720p).

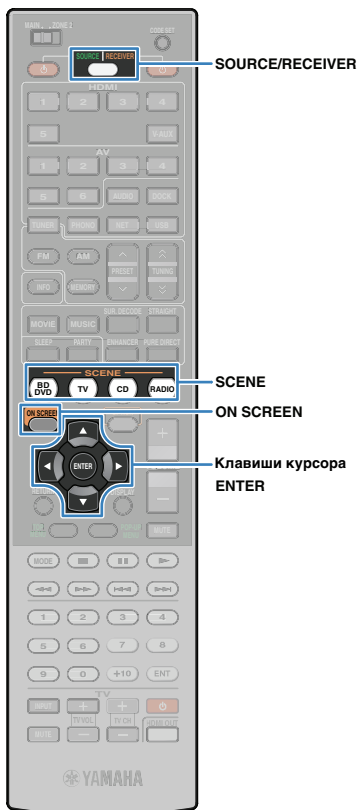

Быстрый выбор источника входного сигнала и нужных настроек (SCENE)

Функция “SCENE” позволяет сразу выбрать назначенный источник входного сигнала, звуковую программу, включение/выключение режима Compressed Music Enhancer и выходное гнездо HDMI.

1 Нажмите клавишу SCENE.

Это позволит выбрать источник входного сигнала и настройки, записанные для соответствующей сцены. Когда аппарат находится в режиме ожидания, он включится автоматически.

По умолчанию для каждой сцены сохранены следующие настройки.

SCENE	Вход	Звуковая программа	Compressed Music Enhancer	Выходное гнездо HDMI
BD/DVD	HDMI1	MOVIE (Drama)	Выкл.	HDMI OUT 1+2
TV	AV4	STRAIGHT	Вкл.	HDMI OUT 1+2
CD	AV3	STRAIGHT	Выкл.	HDMI OUT 1+2
RADIO	TUNER	MUSIC (7ch Stereo)	Вкл.	HDMI OUT 1+2



Выбор сцены на экране

- 1 Нажмите клавишу ON SCREEN.
- 2 С помощью клавиш курсора выберите “Сцена” и нажмите ENTER.
- 3 С помощью клавиш курсора выберите необходимую сцену и нажмите ENTER.

Настройка назначения сцены

1 Выполните следующие действия, чтобы подготовить настройки, которые должны быть назначены сцене.

- Выберите источник входного сигнала (с. 42)
- Выберите звуковую программу (с. 44)
- Включите/отключите Compressed Music Enhancer (с. 48)
- Выбор выходного гнезда HDMI (с. 42)

2 Удерживайте нужную кнопку SCENE до тех пор, пока на дисплее передней панели не появится индикация “SET Complete”



3 Если вы хотите управлять соответствующим устройством воспроизведения после выбора сцены, удерживайте соответствующую клавишу SCENE и клавишу выбора входного сигнала в течение 3.

После успешного завершения настроек индикатор SOURCE/RECEIVER дважды мигнет.



- Если вы еще не записали код пульта ДУ устройства воспроизведения, см. сведения о том, как записать его, в разделе “Установка кодов ДУ для управления воспроизводящими устройствами” (с.105).
- Можно также настроить назначения сцены в меню “Сцена” (с. 82).
- Вы можете начать воспроизведение на внешних устройствах, подключенных к данному аппарату через HDMI, или на устройствах Yamaha, подключенных к гнезду REMOTE OUT, совместно с выбором сцены (связанное воспроизведение для функции SCENE). Чтобы включить связанное воспроизведение для функции SCENE, укажите тип устройства в пункте “Упр. устр-вом” (с.82) в меню “Сцена”.

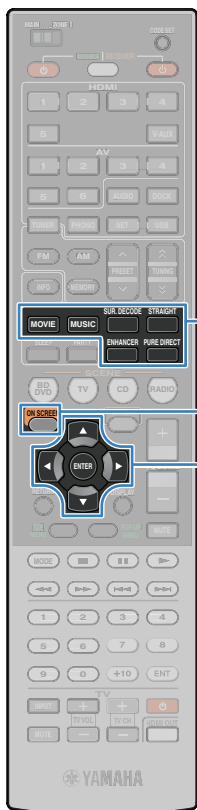

MOVIE
MUSIC
SUR.DECODE
STRAIGHT
ENHANCER
PURE DIRECT

ON SCREEN

Клавиши курсора
ENTER

Выбор режима звучания

Аппарат оснащен различными звуковыми программами и декодерами окружающего звучания, позволяющими прослушивать звуковой сигнал с воспроизводящих устройств в нужном режиме звучания (эффект звукового поля, стереовоспроизведение и т. п.).

Выбор подходящей звуковой программы для кинофильмов (с. 45)

Последовательно нажимайте клавишу MOVIE.

Выбор подходящей звуковой программы для воспроизведения музыки или стереозвука (с. 46)

Последовательно нажимайте клавишу MUSIC.

Выбор декодера окружающего звучания (с. 47)

Нажимайте клавишу SUR.DECODE.

Переключение в режим прямого декодирования (с. 47)

Нажмите STRAIGHT.

Переключение в режим Pure Direct (с. 48)

Нажмите PURE DIRECT.

Включите Compressed Music Enhancer (с. 48)

Нажмите ENHANCER.



Выбор звуковой программы и декодера окружающего звучания на экране

- 1 Нажмите клавишу ON SCREEN.
- 2 С помощью клавиш курсора выберите “Звуковая программа” и нажмите ENTER.
- 3 С помощью клавиш курсора выберите звуковую программу/ декодер окружающего звучания и нажмите ENTER.



- Можно изменить настройки программ и декодеров окружающего звучания в меню “Звуковая программа” (с. 84).
- Режим звучания может быть применен к каждому источнику входного сигнала отдельно.
- При воспроизведении источников аудиосигналов с частотой дискретизации выше 96 кГц или источников DTS Express режим прямого декодирования (с. 47) будет выбран автоматически.
- С помощью индикаторов колонок на дисплее передней панели (с. 9) или экрана “Сигнал аудио” в меню “Информация” (с. 99) можно проверить, какие колонки выводят звук в данный момент.

Использование эффектов звукового поля (CINEMA DSP)

CINEMA DSP

Данный аппарат оснащен различными звуковыми программами, использующими оригинальную технологию цифровой обработки сигналов (DSP) Yamaha (CINEMA DSP). Это позволяет легко создавать в комнате звуковое поле как в настоящем кинотеатре или концертном зале.



- При воспроизведении источников DTS-HD будет автоматически выбран декодер DTS.

Подходящие звуковые программы для кинофильмов (MOVIE)

Следующие звуковые программы оптимизированы для просмотра источников видеосигнала, например, фильмов, телевизионных программ и игр.

MOVIE THEATER

Standard	Данная программа воспроизводит звуковое поле с усиленным ощущением окружающего пространства без нарушения исходного акустического расположения таких многоканальных сигналов, как Dolby Digital и DTS. Программа была разработана с применением концепции идеального кинотеатра, в котором аудитория окружена прекрасными реверберациями слева, справа и сзади.
Spectacle	Данная программа воспроизводит ощущение зрелищности крупномасштабных кинофильмов. Она воспроизводит широкое театральное звуковое поле, соответствующее синемаскопическим и широкоэкраным кинофильмам с отличным динамическим диапазоном, воспроизводя все от очень тихих звуковых эффектов до громких, впечатляющих звуков.
Sci-Fi	Данная программа чисто воспроизводит тщательно разработанную звуковую схему новейших фантастических кинофильмов и кинофильмов со специальными эффектами. Она позволяет насладиться разнообразием кинематографически созданных виртуальных пространств, воспроизведенных с чистым разделением диалога, звуковых эффектов и фоновой музыки.

Adventure	Данная программа идеально подходит для точного воспроизведения схемы звучания боевиков и приключенческих кинофильмов. Звуковое поле ограничивает реверберации, но особо выделяет воспроизведение мощного пространства, расширяющегося справа и слева. Воспроизводимая глубина также несколько ограничивается для обеспечения разделения аудиоканалов и чистоты звучания.
Drama	Данная программа характеризуется устойчивыми реверберациями, подходящими для широкого круга жанров кинофильмов от серьезных драм до мюзиклов и комедий. Умеренные реверберации с оптимальным ощущением эффекта 3D воспроизводящие тональные эффекты и фоновую музыку мягко, но объемно вокруг четких слов и положения центра таким образом, чтобы это не было утомительно для слушателя даже после долгих часов просмотра.
Mono Movie	Данная программа обеспечивает воспроизведение таких монофонических видеоисточников, как классические кинофильмы, в атмосфере хорошего старого кинотеатра. Программа придает исходному звучанию оптимальное расширение и реверберацию для создания комфортного пространства с определенной глубиной звучания.

ENTERTAINMENT

Sports	Данная программа позволяет прослушивать стереофонические спортивные трансляции и различные студийные программы с сильным ощущением присутствия. Во время спортивных трансляций голоса комментатора и спортивного журналиста будут расположены четко в центре, с расширением атмосферы стадиона до оптимального пространства для придания слушателям чувства присутствия на стадионе.
Action Game	Данная программа подходит для таких игр-боевиков, как автогонки, стрелковые игры и игры в жанре экшн от первого лица. Реалистичность и выразительность, а также использование различных эффектов позволяет игроку почувствовать себя в центре событий, что обеспечивает большую концентрацию. Используйте эту программу в сочетании с режимом Compressed Music Enhancer, чтобы создать более динамичное и мощное звуковое поле.
Roleplaying Game	Данная программа подходит для ролевых и приключенческих игр. Данная программа придает глубину звуковому полю для достижения естественного и реалистичного воспроизведения фоновой музыки, специальных эффектов и диалогов в широком диапазоне сцен. Используйте эту программу в сочетании с режимом Compressed Music Enhancer, чтобы создать более чистое и стереоскопическое звуковое поле.
Music Video	Данная программа воспроизводит атмосферу концертного зала для живого исполнения поп-, рок- и джаз-музыки. Слушатель может окунуться в горячее живое пространство благодаря звуковому полю присутствия, подчеркивающему яркость звуков и исполнение сольных и ударных ритмических инструментов, а также благодаря звуковому полю окружающего звучания, воспроизводящему атмосферу большого живого зала.

■ Подходящие звуковые программы для воспроизведения музыки или стереозвука (MUSIC)

Следующие звуковые программы оптимизированы для прослушивания музыкальных источников, например музыкальных CD-дисков.

Вы можете также выбрать воспроизведение стереофонического сигнала.

□ CLASSICAL

Hall in Munich	Данная программа имитирует концертный зал примерно на 2500 мест в Мюнхене, во внутренней отделке которого использованы изящные деревянные элементы, что является обычным стандартом для европейских концертных залов. Чистые, красивые реверберации распространяются концентрированно, создавая успокаивающую атмосферу. Виртуальное место слушателя находится в центральной левой части зала.
Hall in Vienna	Данная программа имитирует концертный зал среднего размера примерно на 1700 мест в форме "обувной коробки", традиционной для Вены. Колонны и резьба орнаментов воспроизводят предельно сложные отражения вокруг публики, создавая очень полное, насыщенное звучание.
Chamber	Данная программа создает относительно широкое пространство с высоким потолком, как в приемном зале дворца. Воспроизводит приятные реверберации, подходящие для изысканной музыки и камерной музыки.

□ LIVE/CLUB

Cellar Club	Данная программа воспроизводит атмосферу жилого дома с низким потолком и уютной атмосферой. Реалистичное, живое звуковое поле с мощным звуком с местом слушателя в ряду напротив небольшой сцены.
The Roxy Theatre	Данная программа создает звуковое поле зала живой рок-музыки в Лос-Анджелесе примерно на 460 мест. Виртуальное место слушателя находится в центральной левой части зала.
The Bottom Line	Данная программа создает звуковое поле места напротив сцены в The Bottom Line, когда-то знаменитом джаз-клубе Нью-Йорка. Места на 300 человек слева и справа со звуковым полем, обеспечивающим естественное и живое звучание.

□ STEREO

2ch Stereo	Данная программа используется для понижающего микширования многоканальных источников до 2 каналов. При подаче многоканальных сигналов они микшируются с понижением до 2 каналов и выводятся через фронтальные колонки (эта программа не использует CINEMA DSP).
7ch Stereo	Данная программа используется для вывода звука через все колонки. При воспроизведении многоканальных источников аппарат микширует источник с понижением до 2-каналов, а затем выводит звук через все колонки. Данная программа создает большое звуковое поле и идеально подходит для фоновой музыки на вечеринках и т. д.



SUR.DECODE
STRAIGHT

■ Использование стереоскопических звуковых полей (CINEMA DSP 3D)



CINEMA DSP 3D позволяет создавать в помещении естественные стереоскопические звуковые поля. CINEMA DSP 3D функционирует при соблюдении двух следующих условий.

- Выбрана одна из звуковых программ (за исключением 2ch Stereo и 7ch Stereo) (с. 45).
- Для элемента “Режим CINEMA DSP 3D” (с. 77) в меню “Опция” выбрано значение “Вкл.” (по умолчанию).

Загорается “CINEMA DSP 3D”



- Для создания полного эффекта стереофонических звуковых полей рекомендуем использовать колонки присутствия. Даже если колонки присутствия не подключены, аппарат, используя фронтальные колонки, центральную колонку и колонки окружающего звучания, автоматически создает “виртуальную колонку присутствия” (VPS) для воссоздания стереофонических звуковых полей.

■ Использование эффектов звукового поля без колонок окружающего звучания (Virtual CINEMA DSP)

Если выбрать одну из звуковых программ (за исключением 2ch Stereo и 7ch Stereo) без подключения колонок окружающего звучания, аппарат автоматически создает звуковое поле окружающего звучания с помощью фронтальных колонок.

Использование необработанного воспроизведения

Можно воспроизводить источники входного сигнала без обработки с помощью каких-либо эффектов звукового поля.

■ Воспроизведение необработанного звука в первоначальных каналах (прямое декодирование)

Если включен режим прямого декодирования, каждая колонка воспроизводит аудиосигнал каждого канала напрямую (без обработки звукового поля). При воспроизведении 2-канальных источников сигнала, таких как CD, в фронтальных колонках воспроизводится стереозвук. При воспроизведении многоканальных источников аппарат воспроизводит необработанный многоканальный звук.

1 Нажмите STRAIGHT.

При каждом нажатии этой клавиши включается или выключается режим прямого декодирования.



■ Многоканальное воспроизведение необработанного звука (декодер окружающего звучания)

Декодер окружающего звучания делает возможным многоканальное воспроизведение необработанного стереозвuka из 2-канальных источников. Когда входной сигнал поступает с многоканального источника, декодер функционирует аналогично режиму прямого декодирования. Для просмотра подробных сведений о каждом декодере см. “Глоссарий” (с.117).

1 Нажмите SUR.DEC, чтобы выбрать декодер окружающего звучания.

При каждом нажатии этой клавиши происходит переключение декодера окружающего звучания.



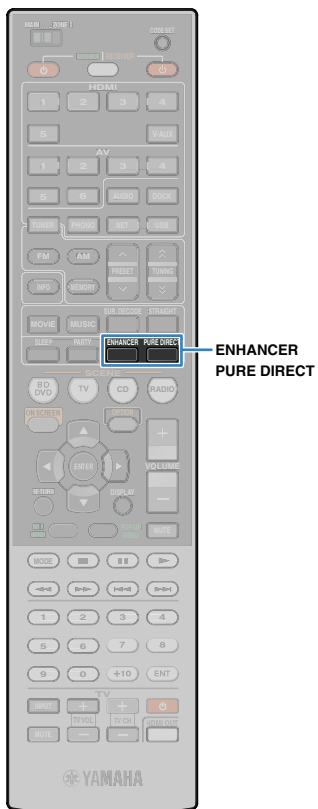

<input type="checkbox"/> Pro Logic	Использование декодера Dolby Pro Logic, пригодного для любого источника.
<input type="checkbox"/> PLIIx Movie	Использование декодера Dolby Pro Logic IIx (или Dolby Pro Logic II), пригодного для воспроизведения кинофильмов.
<input type="checkbox"/> PLII Movie	Использование декодера Dolby Pro Logic II (или Dolby Pro Logic II), пригодного для воспроизведения кинофильмов.
<input type="checkbox"/> PLIIx Music	Использование декодера Dolby Pro Logic IIx (или Dolby Pro Logic II), пригодного для воспроизведения музыки.
<input type="checkbox"/> PLII Music	Использование декодера Dolby Pro Logic II (или Dolby Pro Logic II), пригодного для воспроизведения музыки.
<input type="checkbox"/> PLIIx Game	Использование декодера Dolby Pro Logic IIx (или Dolby Pro Logic II), пригодного для игр.
<input type="checkbox"/> PLII Game	Использование декодера Dolby Pro Logic II (или Dolby Pro Logic II), пригодного для игр.
Neo:6 Cinema	Использование декодера DTS Neo: 6, пригодного для кинофильмов.
Neo:6 Music	Использование декодера DTS Neo: 6, пригодного для музыки.



- Если подключены наушники или в меню "Настройка" для параметра "Центр. тылы" выбрано значение "Нет", декодеры Dolby Pro Logic x будут недоступны.

Воспроизведение звука высокого качества (Pure Direct)

При включении режима Pure Direct данный аппарат будет воспроизводить выбранный источник сигнала по минимальной схеме, чтобы уменьшить электрический шум от других схем (дисплея передней панели и т. п.). Это позволяет наслаждаться звучанием в качестве Hi-Fi.

1 Нажмите PURE DIRECT.

При каждом нажатии этой клавиши включается или выключается режим Pure Direct.



- При включенном режиме Pure Direct следующие функции становятся недоступными:
 - выбор звуковых программ;
 - регулировка контроля тональности;
 - использование экранного меню;
 - просмотр информации, отображаемой на дисплее передней панели (когда он не используется).

Использование сжатых форматов музыки с улучшенным звучанием (режим Compressed Music Enhancer)

compressed music ENHANCER

Режим Compressed Music Enhancer позволяет получить улучшенный звук, близкий к оригинальной глубине и ширине сжатых источников музыки. Эту функцию можно использовать вместе с любым другим режимом звучания.

1 Нажмите ENHANCER.

При каждом нажатии этой клавиши включается или выключается режим Compressed Music Enhancer.

Загорается "ENHANCER"



- Режим Compressed Music Enhancer не будет доступен при использовании следующих источников аудиосигнала:
 - сигналы, частота выборки которых превышает 48 кГц;
 - аудиосигналы высокой четкости.



- Для включения и выключения режима Compressed Music Enhancer также можно использовать пункт "Усилитель" (с. 78) в меню "Опция".

Использование наушников для прослушивания звука (SILENT CINEMA)



Можно воспроизводить эффекты окружающего звучания или звукового поля, такие как многоканальная система колонок, с помощью стереофонических наушников. Для этого подключите наушники к гнезду PHONES и выберите звуковую программу или декодер окружающего звучания.



Прослушивание FM/AM-радио

С помощью аппарата можно настроиться на нужную радиостанцию, указав ее частоту или выбрав ее из списка записанных радиостанций.



- Если хорошего приема радио добиться не удастся, отрегулируйте ориентацию FM/AM-антенны.

Выбор частоты для приема

- 1 Нажмите TUNER, чтобы выбрать в качестве источника входного сигнала “TUNER”:
- 2 Нажмите клавишу FM или AM, чтобы выбрать диапазон.



- 3 Выберите частоту с помощью следующих клавиш.

TUNING: увеличение/уменьшение частоты. Нажмите и удерживайте эту клавишу приблизительно секунду для автоматического поиска станции.
Цифровые клавиши: ввод частоты вручную. Например, чтобы выбрать частоту 98,50 МГц, нажмите “9”, “8”, “5” и “0” (или ENT).

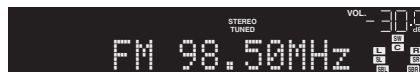

При приеме сигнала радиостанции загорается “TUNED”. При приеме стереосигнала также загорается “STEREO”.



- В случае ввода частоты, выходящей за пределы принимаемого диапазона, на дисплее передней панели появится сообщение “Wrong Station!”.



- Вы можете переключаться между стереофоническим и монофоническим приемом для FM-станций, нажимая клавишу MODE. Если прием сигнала FM-радиостанции нестабилен, можно повысить качество звучания, переключившись на монофонический сигнал.

Сохранение радиостанций вручную (предустановка)

Можно сохранить до 40 радиостанций в качестве предустановленных станций. Сохраненные станции можно легко выбирать с помощью соответствующего номера предустановки.



- Можно автоматически сохранять FM-радиостанции с сильным сигналом с помощью функции “Автом. предустановка” (с. 52).

Запись радиостанции

Выберите станцию вручную и сохраните ее под номером предустановки.

- 1 Выполняйте “Выбор частоты для приема” (с.49), чтобы настроиться на нужную радиостанцию.
- 2 Удерживайте кнопку MEMORY 2 секунды.

При сохранении радиостанция будет в первый раз сохранена под номером предустановки “01”. После этого станция будет сохранена с незанятым номером предустановки (номером, следующим по порядку за последним сохраненным номером).



Номер предустановки



- Чтобы выбрать номер предустановки, с которым сохранена станция, один раз нажмите MEMORY после настройки на нужную радиостанцию, с помощью клавиши PRESET или цифровых клавиш выберите номер предустановки, затем нажмите MEMORY еще раз.



“Empty” (не используется) либо выполняется сохранение частоты

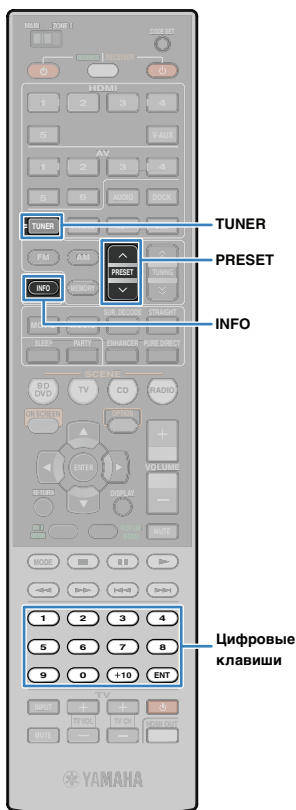

■ Выбор предустановленной станции

Настроиться на сохраненную станцию можно, выбрав соответствующий номер предустановки.

- 1 Нажмите TUNER, чтобы выбрать в качестве источника входного сигнала "TUNER".
- 2 Нажимайте PRESET для выбора нужной радиостанции.

Также можно ввести номер предустановки (от 01 до 40) напрямую, с помощью цифровых клавиш, которые следует нажимать после того, как вы один раз нажмете PRESET.



- Если сохраненные радиостанции отсутствуют, на дисплее появится сообщение "No Presets".
- В случае ввода неверного номера появится индикация "Wrong Num".
- Если введенный номер предустановки не используется, на дисплее отобразится "Empty".



- Чтобы удалить предустановленные станции, используйте пункт "Очистка предустановки" или "Очист. все предуст." (с. 52).

■ Настройка системы радиоданных

Система радиоданных – это система передачи информации, используемая FM-станциями многих стран. Этот аппарат может принимать различные данные системы радиоданных, например, "Program Type", "Radio Text", "Clock Time" при настройке на станции системы радиоданных.

■ Отображение информации системы радиоданных

- 1 Настройтесь на нужную станцию, транслирующую систему радиоданных.



- Для настройки на радиостанции, транслирующие систему радиоданных, рекомендуется использовать "Автом. предустановку" (с. 52).

- 2 Нажмите кнопку INFO.

При каждом нажатии этой клавиши происходит переключение отображаемого элемента.



Название элемента

Через 3 секунды отображается соответствующая информация.



Информация

Program Service	Название программной службы
Program Type	Тип текущей программы
Radio Text	Информация о текущей программе
Clock Time	Текущее время
DSP Program	Название режима звучания
Audio Decoder	Название декодера
(Частота)	Частота



- “Program Service”, “Program Type”, “Radio Text” и “Clock Time” не отображаются, если радиостанция не предоставляет услуги системы радиоданных.

■ Автоматический прием информации о дорожном движении

Если в качестве источника входного сигнала выбран “TUNER”, аппарат автоматически принимает информацию о дорожном движении. Чтобы включить эту функцию, выполняйте описанные ниже действия для настройки станции, транслирующей информацию о дорожном движении.

1 Выберите “TUNER” в качестве источника входного сигнала и нажмите OPTION.

2 С помощью клавиш курсора выберите “Программа дор. движения” (TrafficProgram) и нажмите ENTER.

Через 5 начнется поиск станции, транслирующей информацию о дорожном движении. Чтобы начать поиск немедленно, еще раз нажмите кнопку ENTER.



- Чтобы выполнить поиск вверх/вниз от текущей частоты, нажмите клавиши курсора (Δ / ∇), когда отображается “READY”.
- Для отмены поиска нажмите клавишу RETURN.
- Текст в скобках обозначает индикацию на дисплее передней панели.

По окончании измерения примерно на 3 секунды появится следующая индикация.



Станция, транслирующая информацию о дорожном движении (частота)



- Если станции, транслирующие информацию о дорожном движении, не найдены, примерно на 3 секунды отображается сообщение “TP Not Found”.

Использование радио на телевизоре

Можно просматривать информацию о радио или выбирать радиостанцию на телевизоре.

1 Нажмите TUNER, чтобы выбрать в качестве источника входного сигнала “TUNER”:

На телевизоре отобразится экран воспроизведения.

■ Экран воспроизведения

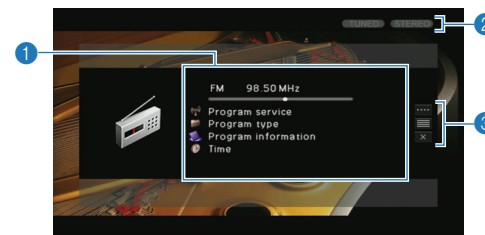

1 Информация о радиостанции

Отображает информацию о выбранной радиостанции, такую как выбранный диапазон (FM/AM) и частота. Когда аппарат настроен на станцию, транслирующую данные системы радиоданных (с. 50), отображается информация системы радиоданных (“Program Service”, “Program Type”, “Radio Text” и “Clock Time”).

2 Индикаторы TUNED/STEREO

При приеме сигнала радиостанции загорается “TUNED”. При приеме стереосигнала загорается “STEREO”.

3 Меню управления

С помощью клавиш курсора выберите нужный пункт, а затем нажмите ENTER, чтобы подтвердить выбор. Чтобы закрыть подменю, нажмите клавишу RETURN.

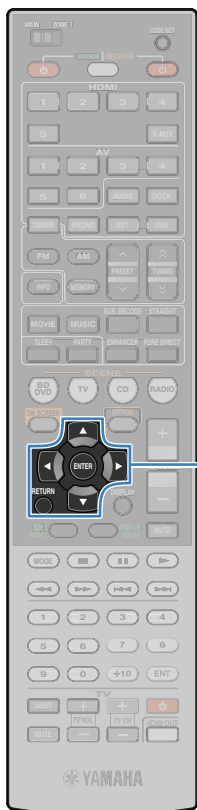

Клавиши управления
меню
Клавиши курсора
ENTER
RETURN

Меню	Подменю	Функция
Ручная настройка	FM AM	Переключение между диапазонами FM/AM.
	Настройка (+/-)	Выбор частоты.
	Авто (+/-)	Автоматический выбор радиостанции.
	Память	Сохранение выбранных станций в качестве предустановленных.
Прямой	Ввод частоты вручную.	
Просмотр		Переход на экран просмотра (к списку предустановленных станций).
Закр. экран		Закрытие экранной индикации и отображение фона. Нажмите одну из клавиш управления меню, чтобы повторно отобразить экранную индикацию.

■ Экран просмотра

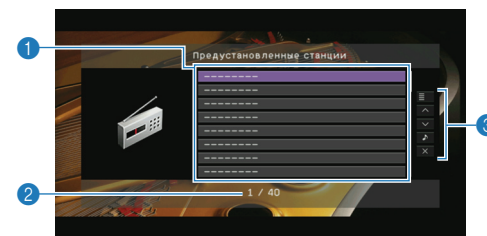

1 Список предустановленных станций

Список предустановленных станций. С помощью клавиш курсора выберите предустановленную станцию и нажмите ENTER, чтобы настроиться на нее.

2 Номер предустановки

3 Меню управления

С помощью клавиш курсора выберите нужный пункт, а затем нажмите ENTER, чтобы подтвердить выбор. Чтобы закрыть подменю, нажмите клавишу RETURN.

Меню	Подменю	Функция
Службная программа	Память	Запись текущей станции под номером предустановки, выбранным в списке.
	Автом. предустановка	Автоматическое сохранение FM-радиостанций с сильным сигналом (до 40 станций).
	Очистка предустановки	Удаление текущей предустановленной станции, выбранной в списке.
	Очист. все предуст.	Удаление всех предустановленных станций.
1 страница вверх		Переход на следующую или предыдущую страницу списка.
1 страница вниз		
Текущее воспроизв.		Переход к экрану воспроизведения.
Закр. экран		Закрытие экранной индикации и отображение фона. Нажмите одну из клавиш управления меню, чтобы повторно отобразить экранную индикацию.

Воспроизведение музыки/видео с iPod

С помощью кабеля USB, поставляемого с iPod, дополнительной док-станции Yamaha для iPod (например, YDS-12) или дополнительной беспроводной системы Yamaha для iPod (YID-W10) можно воспроизводить музыку/видео с подключенного iPod, используя данный аппарат.



- В этом руководстве для обозначения устройств "iPod" и "iPhone" используется слово "iPod". Если в объяснении нет описания различий между этими устройствами, "iPod" означает как "iPod", так и "iPhone".
- Некоторые функции могут не поддерживаться в зависимости от модели или версии программного обеспечения iPod либо модели док-станции iPod.

Функциональные различия, зависящие от типа подключения

	Кабель USB, поставляемый с iPod	Универсальная док-станция Yamaha для iPod (например, YDS-12)	Беспроводная система Yamaha для iPod (YID-W10)
Аудиовыход	✓	✓	✓
Видеовыход	✓*	✓	—
Управление с помощью пульта ДУ аппарата	✓	✓	—
Управление с помощью iPod	✓	✓	✓
Управление с экрана телевизора	✓	✓	—
Зарядка	✓	✓	✓
Зарядка в режиме ожидания	—	✓	✓
Поддерживаемые модели iPod	iPod touch iPod nano (2 gen. - 6 gen.) iPod classic iPhone 4 iPhone 3GS iPhone 3G iPhone	iPod touch iPod nano iPod classic iPod with video iPod with color display iPod with click wheel iPod mini iPhone 4 iPhone 3GS iPhone 3G iPhone	iPod touch iPod nano iPod classic iPod with video iPhone 4 iPhone 3GS iPhone 3G iPhone

* Требуется кабель Apple Composite AV (не входит в комплект поставки). Соедините разъемы USB и композитного видео кабеля Apple Composite AV с USB-гнездом и гнездом VIDEO AUX (VIDEO) на аппарате и выберите значение "V-AUX" пункта "Видеовыход (USB)" (с. 81) меню "Вход".

Подключение устройства iPod

■ Подключение с помощью кабеля USB

Подключите iPod к аппарату с помощью кабеля USB, входящего в комплект поставки iPod.

1 Подключите кабель USB к iPod.

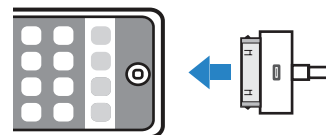

2 Подключите кабель USB к гнезду USB.

Данный аппарат (вид спереди)

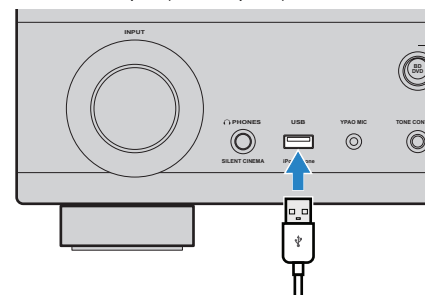

■ Подключение с помощью док-станции iPod

Подробнее смотрите инструкцию по эксплуатации док-станции iPod.

- 1** Переведите аппарат в режим ожидания, а затем подключите док-станцию iPod к гнезду DOCK. Разместите док-станцию iPod на расстоянии от аппарата.

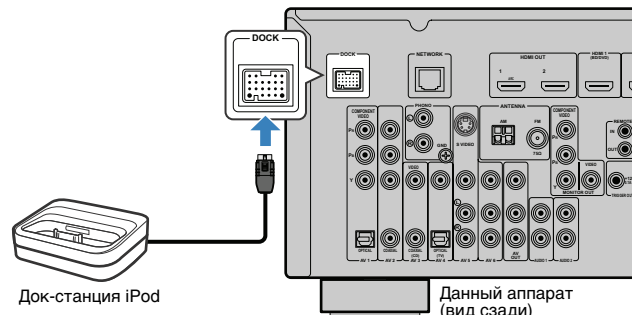

- 2** Подключите устройство iPod к док-станции iPod, а затем включите данный аппарат.



- Когда iPod подключен к док-станции iPod, выполняется зарядка iPod. Выбрать, должна ли производиться зарядка iPod, когда аппарат находится в режиме ожидания, можно в пункте "Зарядка в режиме ожидания" (с.80) меню "Ввод".

■ Подключение с помощью беспроводной системы для iPod

При использовании беспроводной системы для iPod используйте само устройство iPod, чтобы начать воспроизведение после того, как установлено соединение. Подробнее смотрите инструкцию по эксплуатации беспроводной системы iPod.

- 1** Отключите силовой кабель от настенной розетки, затем подключите беспроводную систему для iPod (приемник) к гнезду DOCK. Разместите беспроводную систему для iPod (приемник) на расстоянии от аппарата.

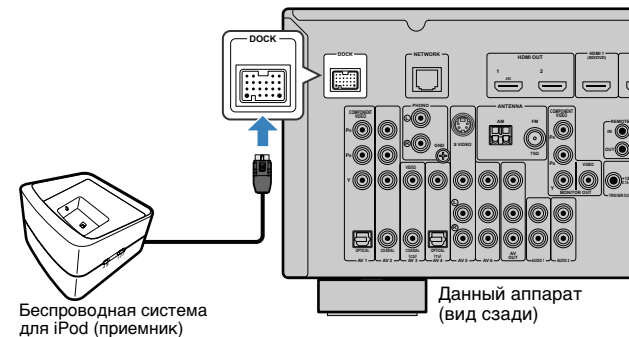

- 2** Подключите силовой кабель к настенной розетке переменного тока.
- 3** Подключите свое устройство iPod к передатчику беспроводной системы для iPod.
- 4** На устройстве iPod выберите содержимое и начните воспроизведение.

Аппарат включится автоматически, в качестве источника входного сигнала будет выбран "DOCK".



- Вы можете выбрать, будет ли осуществляться управление аппаратом (включение и выключение питания, выбор источника входного сигнала и регулировка громкости) совместно с операциями iPod, с помощью пункта "Блокировать iPod" (с.81) меню "Вход". Если функция блокировки iPod отключена, включите аппарат и вручную выберите источник входного сигнала.
- Когда беспроводная система для iPod (передатчик) помещается на приемник беспроводной системы для iPod, происходит зарядка iPod. Выбрать, должна ли производиться зарядка iPod, когда аппарат находится в режиме ожидания, можно в пункте "Зарядка в режиме ожидания" (с.80) меню "Ввод".

Предупреждение

- При использовании органов управления iPod для регулировки громкости, громкость воспроизведения может быть неожиданно высокой. Это может привести к повреждению аппарата или колонок. Если громкость внезапно возрастет во время воспроизведения, немедленно извлеките iPod из беспроводной системы для iPod (передатчика). Во избежание этого рекомендуется заранее установить ограничение для максимальной громкости данного аппарата в пункте "Максимальная громкость" (с.92) меню "Настройка".



DOCK
USB

Клавиши
управления меню
Клавиши курсора
ENTER
RETURN

Воспроизведение контента на iPod

Когда iPod подключен с помощью кабеля USB или док-станции iPod, управление iPod может осуществляться с помощью меню экрана телевизора.



- При использовании беспроводной системы для iPod управлять устройством iPod с экрана телевизора нельзя. Используйте само устройство iPod для выбора содержимого и начала воспроизведения.

1

При использовании кабеля USB: нажмите USB для выбора “USB” в качестве источника входного сигнала.

При использовании кабеля док-станции iPod: нажмите DOCK для выбора “DOCK” в качестве источника входного сигнала.

На телевизоре отобразится экран просмотра.

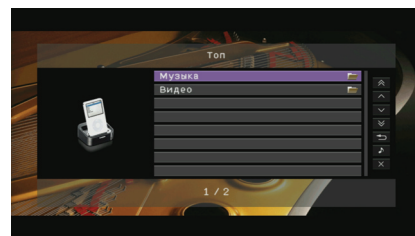

* Пример экрана (использование док-станции iPod)

2

С помощью клавиш курсора выберите нужный элемент и нажмите ENTER.

Если выбрана песня, начнется ее воспроизведение, и будет отображен экран воспроизведения.

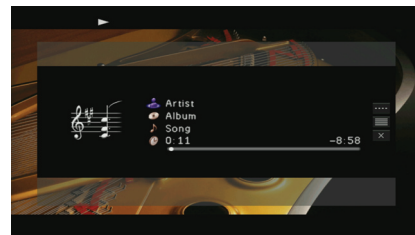

- Нажмите клавишу RETURN для возврата к предыдущему экрану.
- Чтобы использовать само устройство iPod для выбора содержимого и начала воспроизведения, переключитесь в режим простого воспроизведения. (с. 56).

Экран просмотра

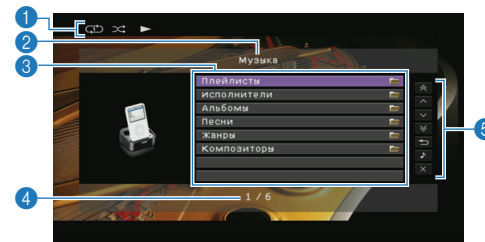

1 Индикаторы статуса

Отображаются текущие настройки для воспроизведения в случайном порядке и повторного воспроизведения (с. 57) и состояние воспроизведения (воспроизведение или пауза и др.).

2 Название списка

3 Список содержимого

Отображается список содержимого iPod. С помощью клавиш курсора выберите нужный пункт, а затем нажмите ENTER, чтобы подтвердить выбор.

4 Номер текущего элемента/общее количество элементов

5 Меню управления

С помощью клавиш курсора выберите нужный пункт, а затем нажмите ENTER, чтобы подтвердить выбор.

Меню	Функция
1 страница вверх	Переход на следующую или предыдущую страницу списка.
1 страница вниз	Переход на следующую или предыдущую страницу списка.
10 страниц вверх	Переход на 10 страниц вперед или назад.
10 страниц вниз	Переход на 10 страниц вперед или назад.
Назад	Возврат в список верхнего уровня.
Текущее воспроизв.	Переход к экрану воспроизведения.
Закр. экран	Закрытие экранной индикации и отображение фона. Нажмите одну из клавиш управления меню, чтобы повторно отобразить экранную индикацию.

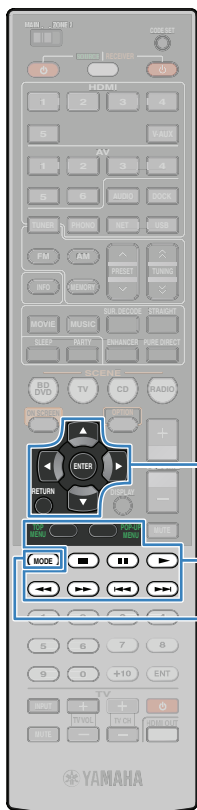

Клавиши управления меню
 Клавиши курсора
 ENTER
 RETURN
 Клавиши управления внешним устройством
 MODE

■ Экран воспроизведения

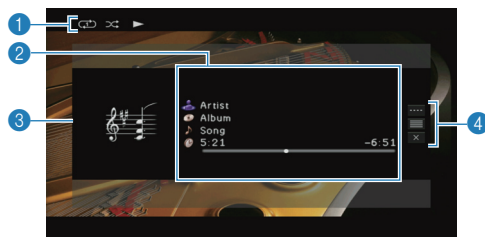

1 Индикаторы статуса

Отображаются текущие настройки для воспроизведения в случайном порядке и повторного воспроизведения (с. 57) и состояние воспроизведения (воспроизведение или пауза и др.).

2 Информация о воспроизведении

Отображаются имя исполнителя, название альбома, песня и прошедшее/оставшееся время. С помощью клавиш курсора выберите информацию для прокрутки.

3 Изображение альбома

4 Меню управления

С помощью клавиш курсора выберите нужный пункт, а затем нажмите ENTER, чтобы подтвердить выбор. Чтобы закрыть подменю, нажмите клавишу RETURN.

Меню	Подменю	Функция
	▶	Возобновление воспроизведения после паузы.
	■	Остановка воспроизведения.
	▬▬	Временная остановка воспроизведения.
Контроль проигрывания	⏮	Быстрый переход вперед/назад.
	⏭	
	⏪	Переход вперед/назад (удерживайте кнопку).
	⏩	
Просмотр		Переход к экрану просмотра.
Закр. экран		Закрытие экранной индикации и отображение фона. Нажмите одну из клавиш управления меню, чтобы повторно отобразить экранную индикацию.



- Управление воспроизведением также может осуществляться с помощью клавиш управления на пульте ДУ внешнего устройства.

■ Управление самим устройством iPod или пультом ДУ (простое воспроизведение)

1 Нажмите MODE для переключения в режим простого воспроизведения.

Экран меню телевизора выключится, станет возможно управление с iPod.

Чтобы отобразить экран меню телевизора, снова нажмите клавишу MODE.

2 Используйте само устройство iPod или пульт ДУ для начала воспроизведения.

Управляющие клавиши пульта ДУ	Функция	
Клавиши курсора	Выбор пункта.	
ENTER	Подтверждение выбора.	
RETURN	Возврат к предыдущему экрану.	
	▶	Запуск или временная остановка воспроизведения.
	▬▬	Остановка воспроизведения.
Клавиши управления внешним устройством	⏮	Быстрый переход вперед/назад.
	⏭	
	⏪	Переход вперед/назад (удерживайте кнопку).
⏩		

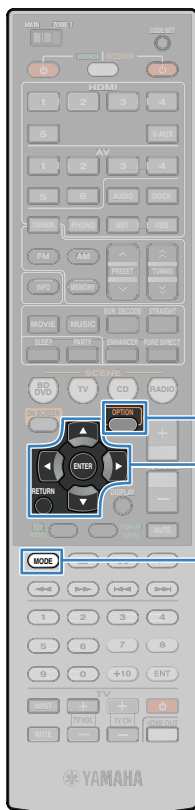

OPTION
 Клавиши курсора
 ENTER
 RETURN
 MODE

■ Настройки воспроизведения в случайном порядке/повторного воспроизведения

Можно настроить параметры воспроизведения в случайном порядке/повторного воспроизведения для устройства iPod.



- При использовании беспроводной системы для iPod настраивайте параметры воспроизведения в случайном порядке/повторного воспроизведения напрямую на устройстве iPod.
- При простом воспроизведении настраивайте параметры воспроизведения в случайном порядке/повторного воспроизведения напрямую на устройстве iPod или нажмите MODE, чтобы отобразить экран меню телевизора, и выполните действия, описанные ниже.
- Текст в скобках обозначает индикацию на дисплее передней панели.

1 Выберите “USB” или “DOCK” в качестве источника входного сигнала и нажмите OPTION.

2 С помощью клавиш курсора выберите “Альбомы”(Shuffle) или “Повторение”(Repeat) и нажмите ENTER.



- Чтобы вернуться к предыдущему экрану во время управления с помощью меню, нажмите RETURN.
- Текст в скобках обозначает индикацию на дисплее передней панели.

3 С помощью клавиш курсора (◀/▶) выберите нужную настройку и нажмите ENTER.

Элемент	Настройка	Функция
	Выкл. (Off)	Включение или выключение функции воспроизведения в случайном порядке.
Альбомы (Shuffle)	Песни (Songs)	Воспроизведение песен в произвольном порядке. На экране телевизора появится “⌘”.
	Альбомы (Albums)	Воспроизведение альбомов в произвольном порядке. На экране телевизора появится “⌘”.

	Выкл. (Off)	Выключение функции повторного воспроизведения.
Повторение (Repeat)	Одну (One)	Повторное воспроизведение текущей песни. На экране телевизора появится “↺”.
	Все (All)	Повторное воспроизведение всех песен. На экране телевизора появится “↻”.

4 Для выхода из меню нажмите OPTION.



Воспроизведение музыки через Bluetooth

Для воспроизведения на аппарате музыки, сохраненной на Bluetooth-устройстве, используйте приобретаемый дополнительно беспроводной Bluetooth-приемник аудиосигнала Yamaha (например, YBA-10). Также обратитесь к инструкциям по эксплуатации для приемника Bluetooth и своего устройства Bluetooth.

Данный аппарат поддерживает профиль A2DP (Advanced Audio Distribution Profile) профиля Bluetooth.



- При первом подключении устройства Bluetooth к приемнику Bluetooth необходимо выполнить “сопряжение” (взаимное опознание 2 устройств, поддерживающих Bluetooth). После этого для воспроизведения музыки по интерфейсу Bluetooth достаточно установить беспроводное соединение между этими компонентами. “Сопряжение” необходимо выполнять для каждой комбинации устройств. Иначе говоря, если у вас несколько устройств Bluetooth, необходимо связать каждое устройство Bluetooth с приемником Bluetooth.

Подключение Bluetooth-приемника

- 1** Переведите аппарат в режим ожидания, а затем подключите Bluetooth-приемник iPod к гнезду DOCK.

Разместите Bluetooth-приемник как можно дальше от аппарата.

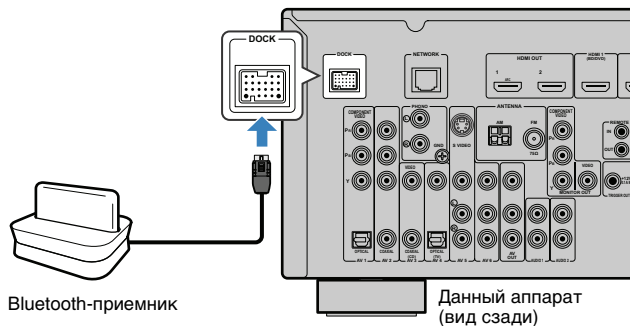

Bluetooth-приемник

Данный аппарат (вид сзади)

- 2** Включите аппарат.

Сопряжение компонентов Bluetooth

Обязательно выполните сопряжение при первом подключении компонента Bluetooth к Bluetooth-приемнику или в случае удаления установок сопряжения.



- С Bluetooth-приемником Yamaha (YBA-10) можно связать до восьми компонентов Bluetooth. При сопряжении девятого компонента будут удалены настройки сопряжения для устройства, которое не использовалось дольше всего.
- Текст в скобках обозначает индикацию на дисплее передней панели.

- 1** Нажмите **DOCK**, чтобы выбрать в качестве источника входного сигнала “DOCK”.
- 2** Включите компонент Bluetooth и установите режим сопряжения.
- 3** Нажмите **OPTION**, с помощью клавиш курсора выберите “Спаривание” (Pairing), затем нажмите **ENTER**.

Начнется поиск устройств. Когда ваш Bluetooth-компонент распознает Bluetooth-приемник, в списке устройств вашего компонента отобразится соответствующее наименование модели (например, “YBA-10 YAMAHA”).



- Для отмены поиска нажмите клавишу RETURN.
- Также можно запустить поиск, нажав и удерживая клавишу MEMORY, вместо действий шага 3. (Чтобы отменить поиск, нажмите MEMORY еще раз.)



4 Выберите Bluetooth-приемник в списке устройств и введите пароль доступа “0000”:

Когда сопряжение будет завершено, появится сообщение “Completed”:



- Для некоторых компонентов Bluetooth после завершения сопряжения отобразится сообщение “BT connected”. Это означает, что беспроводное соединение уже установлено. Для вывода сигнала через аппарат достаточно начать воспроизведение на компоненте Bluetooth.

5 Для выхода из меню нажмите OPTION.

Установка беспроводного соединения и воспроизведение

После завершения сопряжения установите беспроводное соединение между Bluetooth-устройством и Bluetooth-приемником аудиосигнала устанавливается только путем следующих действий. После установки соединения аппарат будет выводить звук, который воспроизводится на компоненте Bluetooth.



- Для некоторых компонентов Bluetooth беспроводное соединение будет установлено автоматически, для других потребуется управление компонентом Bluetooth. В первом случае вы можете пропустить шаги 2 и 3 ниже.
- Текст в скобках обозначает индикацию на дисплее передней панели.

- 1 Нажмите DOCK, чтобы выбрать в качестве источника входного сигнала “DOCK”.
- 2 Нажмите OPTION.
- 3 С помощью клавиш курсора выберите “Подключение” (Connect) и нажмите ENTER. После завершения установки беспроводного соединения появится сообщение “BT connected”.



- Если приемник Bluetooth сопряжен с несколькими компонентами Bluetooth, автоматически выбирается компонент, с которым соединение установлено последним. Если вы не можете установить соединение с нужным компонентом, выполните сопряжение снова или выполните действие по соединению с нужным компонентом.
- Если соединение невозможно установить, появится сообщение “Not found”. Повторите попытку, предварительно проверив следующее:
 - установлено сопряжение Bluetooth-приемника с нужным компонентом Bluetooth;
 - компонент Bluetooth включен, на нем активирован Bluetooth;
 - компонент Bluetooth расположен в пределах 10 метров от Bluetooth-приемника.

4 Начните воспроизведение на компоненте Bluetooth.



- Выберите “Отключение” (Disconnect) на шаге 3, чтобы разорвать беспроводное соединение.

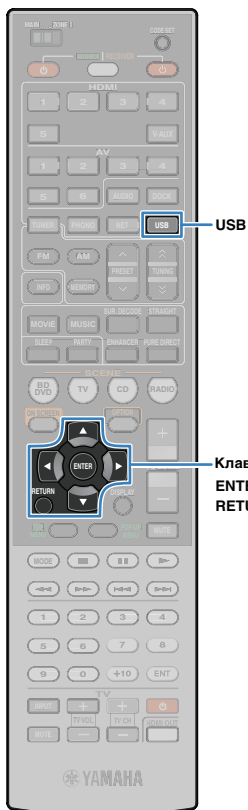

Воспроизведение музыки на запоминающем устройстве USB

С помощью аппарата можно воспроизводить музыкальные файлы на запоминающем устройстве USB. Подробнее смотрите инструкцию по эксплуатации запоминающего устройства USB. Данный аппарат поддерживает запоминающие устройства USB (формата FAT 16 или FAT 32, за исключением жестких дисков USB).



- Аппарат поддерживает воспроизведение файлов WAV (только формат PCM), MP3, WMA, MPEG-4 AAC и FLAC.
- Аппарат совместим с частотой дискретизации до 96 кГц для файлов WAV и FLAC и 48 кГц для прочих файлов.

Подключение запоминающего устройства USB

- 1 Подключите запоминающее устройство USB к гнезду USB.

Данный аппарат (вид спереди)

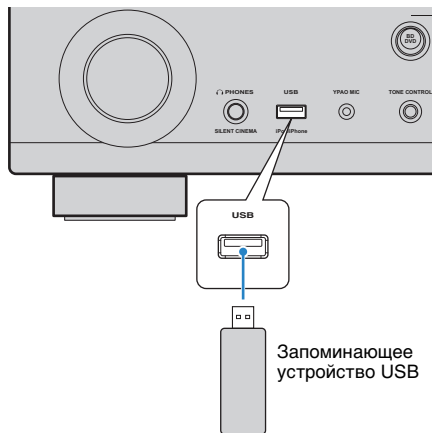

- Если на запоминающем устройстве USB много файлов, загрузка файлов может занять некоторое время. В этом случае на дисплее передней панели отобразится "Loading".

Воспроизведение содержимого запоминающего устройства USB

Для управления содержимым запоминающего устройства USB и запуска воспроизведения выполняйте следующие действия.

- 1 Нажмите **USB**, чтобы выбрать в качестве источника входного сигнала "USB".

На телевизоре отобразится экран просмотра.



- Если воспроизведение происходит на запоминающем устройстве USB, будет отображен экран воспроизведения.

- 2 С помощью клавиш курсора выберите нужный элемент и нажмите **ENTER**.

Если выбрана песня, начнется ее воспроизведение, и будет отображен экран воспроизведения.

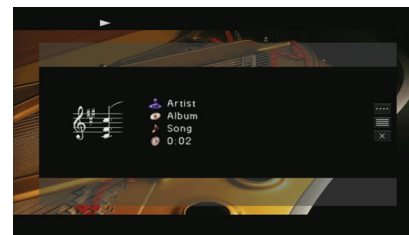

- Нажмите клавишу RETURN для возврата к предыдущему экрану.
- Файлы, которые не поддерживаются аппаратом, не отображаются.
- Вы можете сохранить избранные элементы в виде ярлыков (с. 72) и впоследствии напрямую выбирать их по номерам ярлыков.



Клавиши управления меню
Клавиши курсора
ENTER
RETURN

Клавиши управления внешним устройством

■ Экран просмотра

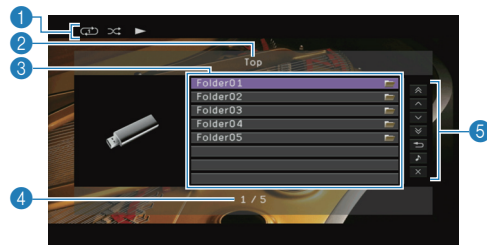

1 Индикаторы статуса

Отображаются текущие настройки для воспроизведения в случайном порядке и повторного воспроизведения (с. 62) и состояние воспроизведения.

2 Название списка

3 Список содержимого

Отображается список содержимого запоминающего устройства USB. С помощью клавиш курсора выберите нужный пункт, а затем нажмите ENTER, чтобы подтвердить выбор.

4 Номер текущего элемента/общее количество элементов

5 Меню управления

С помощью клавиш курсора выберите нужный пункт, а затем нажмите ENTER, чтобы подтвердить выбор.

Меню	Функция
1 страница вверх	Переход на следующую или предыдущую страницу списка.
1 страница вниз	
10 страниц вверх	Переход на 10 страниц вперед или назад.
10 страниц вниз	
Назад	Возврат в список верхнего уровня.
Текущее воспроизв.	Переход к экрану воспроизведения.
Закр. экран	Закрытие экранной индикации и отображение фона. Нажмите одну из клавиш управления меню, чтобы повторно отобразить экранную индикацию.

■ Экран воспроизведения

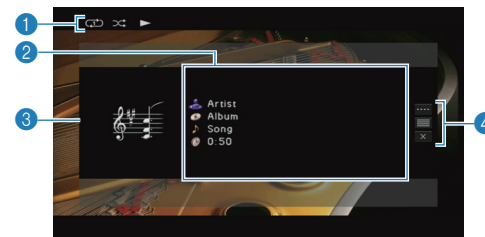

1 Индикаторы статуса

Отображаются текущие настройки для воспроизведения в случайном порядке и повторного воспроизведения (с. 62) и состояние воспроизведения.

2 Информация о воспроизведении

Отображаются имя исполнителя, название альбома, песня и прошедшее время. С помощью клавиш курсора выберите информацию для прокрутки.

3 Изображение альбома

4 Меню управления

С помощью клавиш курсора выберите нужный пункт, а затем нажмите ENTER, чтобы подтвердить выбор. Чтобы закрыть подменю, нажмите клавишу RETURN.

Меню	Подменю	Функция
Контроль проигрывания	■	Остановка воспроизведения.
	⏮ ⏭	Быстрый переход вперед/назад.
Просмотр		Переход к экрану просмотра.
Закр. экран		Закрытие экранной индикации и отображение фона. Нажмите одну из клавиш управления меню, чтобы повторно отобразить экранную индикацию.



- Управление воспроизведением также может осуществляться с помощью клавиш управления (▶, ■, ⏮, ⏭) на пульте ДУ внешнего устройства.



■ Настройки воспроизведения в случайном порядке/повторного воспроизведения

Можно настроить параметры воспроизведения в случайном порядке/повторного воспроизведения для содержимого запоминающего устройства USB.



- Параметры воспроизведения в случайном порядке/повторного воспроизведения являются общими для файлов на устройствах USB и сетевых источниках.



1 Выберите “USB” в качестве источника входного сигнала и нажмите OPTION.

2 С помощью клавиш курсора выберите “Shuffle” (Shuffle) или “Repeat” (Repeat) и нажмите ENTER.



- Чтобы вернуться к предыдущему экрану во время управления с помощью меню, нажмите RETURN.
- Текст в скобках обозначает индикацию на дисплее передней панели.

3 С помощью клавиш курсора (<|>) выберите нужную настройку и нажмите ENTER.

Элемент	Настройка	Функция
Shuffle (Shuffle)	Выкл.(Off)	Включение или выключение функции воспроизведения в случайном порядке.
	Вкл.(On)	Воспроизведение песен текущего альбома (папки) в произвольном порядке. На экране телевизора появится “  ”.
Repeat (Repeat)	Выкл.(Off)	Выключение функции повторного воспроизведения.
	Один (Single)	Повторное воспроизведение текущей песни. На экране телевизора появится “  ”.
	Все (All)	Повторное воспроизведение всех песен в текущем альбоме (папке). На экране телевизора появится “  ”.

4 Для выхода из меню нажмите OPTION.

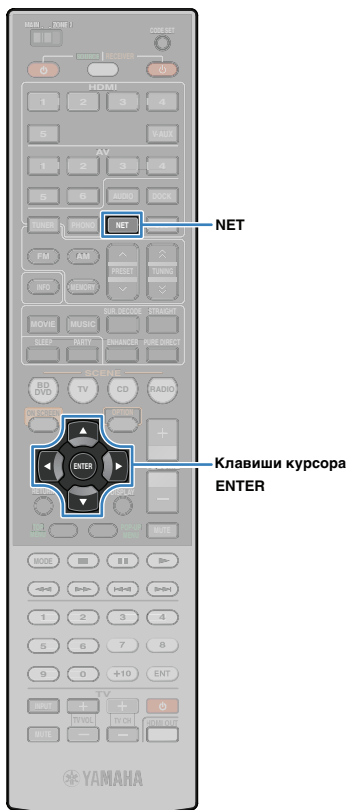

Воспроизведение музыки с компьютеров

С помощью аппарата можно воспроизводить музыкальные файлы на компьютере или DLNA-совместимом сетевом хранилище данных.



- Для использования этой функции данный аппарат и ПК должны быть надлежащим образом подключены к сети (с. 30). Вы можете проверить, правильно ли назначены устройству сетевые параметры (IP-адрес и т. п.), в пункте "Сеть" (с.100) меню "Информация".
- Аппарат поддерживает воспроизведение файлов WAV (только формат PCM), MP3, WMA, MPEG-4 AAC и FLAC.
- Аппарат совместим с частотой дискретизации до 96 кГц для файлов WAV и FLAC и 48 кГц для прочих файлов.
- Для воспроизведения файлов FLAC необходимо установить на ПК серверное ПО, поддерживающее совместное использование FLAC-файлов через DLNA, или использовать сетевое хранилище данных, поддерживающее файлы FLAC.

Требования

С помощью аппарата можно воспроизводить музыкальные файлы, хранящиеся на следующих музыкальных серверах;

- ПК с программой Windows Media Player 11 или более поздней версии;
- ПК с установленным серверным ПО DLNA/сертификатом UPnP;
- сетевые хранилища данных с сертификатом DLNA/UPnP.

Настройка совместного использования носителей

Для воспроизведения музыкальных файлов, хранящихся на ПК или DLNA-совместимом сетевом хранилище данных, необходимо настроить параметры совместного использования носителей на каждом музыкальном сервере.

■ ПК с установленной программой Windows Media Player:

- 1 Убедитесь, что на ПК установлена программа Windows Media Player 11 или более поздней версии.

- 2 В настройках совместного использования носителей включите совместное использование носителей, а затем выберите данный аппарат в качестве устройства, с которым совместно используется носитель.

■ Сетевое хранилище данных или ПК с установленным другим серверным ПО DLNA:

Настройте параметры совместного использования носителя в соответствии с инструкциями по эксплуатации устройства или ПО.

Воспроизведение музыкального контента на ПК

Для управления музыкальным содержимым ПК и запуска воспроизведения выполняйте следующие действия.

- 1 Несколько раз нажмите кнопку NET для выбора "PC" в качестве источника входного сигнала.

На телевизоре отобразится экран просмотра.

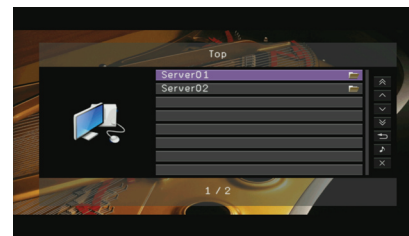

- Если на ПК выполняется воспроизведение музыкального файла, выбранного с аппарата, отобразится экран воспроизведения.
- 2 С помощью клавиш курсора выберите музыкальный сервер и нажмите ENTER.

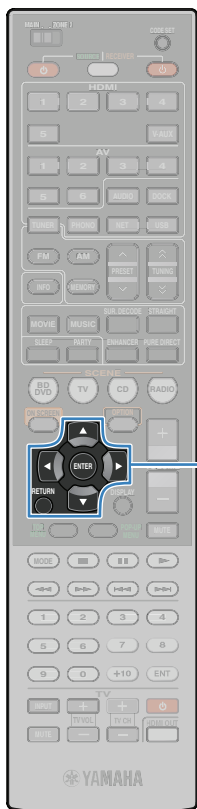

Клавиши управления меню
Клавиши курсора
ENTER
RETURN

3 С помощью клавиш курсора выберите нужный элемент и нажмите ENTER.

Если выбрана песня, начнется ее воспроизведение, и будет отображен экран воспроизведения.

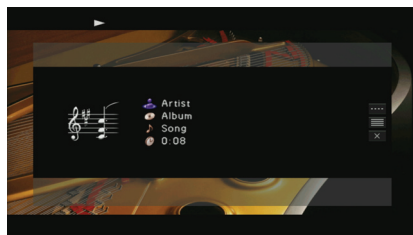

- Нажмите клавишу RETURN для возврата к предыдущему экрану.
- Файлы, не поддерживаемые аппаратом, не отображаются (и даже если они отображаются, выбрать их нельзя).
- Вы можете сохранить избранные элементы в виде ярлыков (с. 72) и впоследствии напрямую выбирать их по номерам ярлыков.

■ Экран просмотра

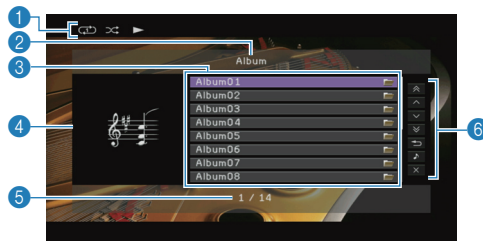

1 Индикаторы статуса

Отображаются текущие настройки для воспроизведения в случайном порядке и повторного воспроизведения (с. 65) и состояние воспроизведения (воспроизведение или пауза).

2 Название списка

3 Список содержимого

Отображается список содержимого ПК. С помощью клавиш курсора выберите нужный пункт, а затем нажмите ENTER, чтобы подтвердить выбор.

4 Изображение альбома

5 Номер текущего элемента/общее количество элементов

6 Меню управления

С помощью клавиш курсора выберите нужный пункт, а затем нажмите ENTER, чтобы подтвердить выбор.

Меню	Функция
1 страница вверх	Переход на следующую или предыдущую страницу списка.
1 страница вниз	
10 страниц вверх	Переход на 10 страниц вперед или назад.
10 страниц вниз	
Назад	Возврат в список верхнего уровня.
Текущее воспроизв.	Переход к экрану воспроизведения.
Закр. экран	Закрытие экранной индикации и отображение фона. Нажмите одну из клавиш управления меню, чтобы повторно отобразить экранную индикацию.

■ Экран воспроизведения

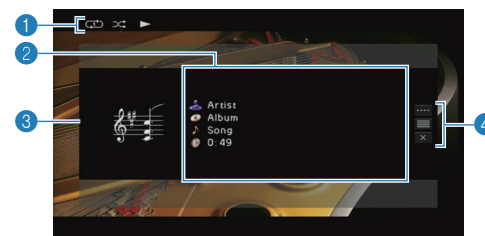

1 Индикаторы статуса

Отображаются текущие настройки для воспроизведения в случайном порядке и повторного воспроизведения (с. 65) и состояние воспроизведения (воспроизведение или пауза).

2 Информация о воспроизведении

Отображаются имя исполнителя, название альбома, песня и прошедшее время. С помощью клавиш курсора выберите информацию для прокрутки.

3 Изображение альбома

4 Меню управления

С помощью клавиш курсора выберите нужный пункт, а затем нажмите ENTER, чтобы подтвердить выбор. Чтобы закрыть подменю, нажмите клавишу RETURN.

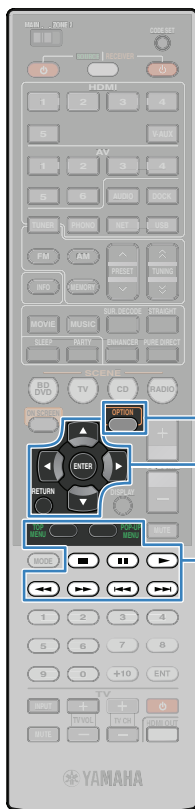

OPTION
 Клавиши управления меню
 Клавиши курсора
 ENTER
 RETURN

Клавиши управления внешним устройством

Меню	Подменю	Функция
Контроль проигрывания		Возобновление воспроизведения после паузы.
		Остановка воспроизведения.
		Временная остановка воспроизведения.
		Быстрый переход вперед/назад.
Просмотр		Переход к экрану просмотра.
Закр. экран		Закрытие экранной индикации и отображение фона. Нажмите одну из клавиш управления меню, чтобы повторно отобразить экранную индикацию.



- Управление воспроизведением также может осуществляться с помощью клавиш управления (, , , ,) на пульте ДУ внешнего устройства.
- Также можно использовать DLNA-совместимый контроллер цифровых носителей для управления воспроизведением. Более подробные сведения см. "Контроль DMC" (с.81).

■ Настройки воспроизведения в случайном порядке/повторного воспроизведения

Можно настроить параметры воспроизведения в случайном порядке/повторного воспроизведения для музыки на ПК.



- Параметры воспроизведения в случайном порядке/повторного воспроизведения являются общими для файлов на устройствах USB и сетевых источниках.

- 1** Выберите "PC" в качестве источника входного сигнала и нажмите OPTION.
- 2** С помощью клавиш курсора выберите "Shuffle" (Shuffle) или "Repeat" (Repeat) и нажмите ENTER.



- Чтобы вернуться к предыдущему экрану во время управления с помощью меню, нажмите RETURN.
- Текст в скобках обозначает индикацию на дисплее передней панели.

3 С помощью клавиш курсора (</>) выберите нужную настройку и нажмите ENTER.

Элемент	Настройка	Функция
Shuffle (Shuffle)	Выкл.(Off)	Включение или выключение функции воспроизведения в случайном порядке.
	Вкл.(On)	Воспроизведение песен текущего альбома (папки) в произвольном порядке. На экране телевизора появится "⌘".
Repeat (Repeat)	Выкл.(Off)	Выключение функции повторного воспроизведения.
	Один (Single)	Повторное воспроизведение текущей песни. На экране телевизора появится "↺".
	Все (All)	Повторное воспроизведение всех песен в текущем альбоме (папке). На экране телевизора появится "↻".

4 Для выхода из меню нажмите OPTION.

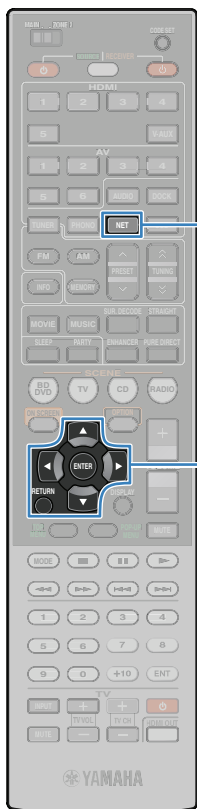

Прослушивание интернет-радио

Можно прослушивать интернет-радиостанции с помощью службы базы данных интернет-радио vTuner, настроенной для использования с данным аппаратом. В базе содержится информация о множестве радиостанций во всем мире.



- Для использования этой функции аппарат должен быть подключен к Интернету (с. 30). Вы можете проверить, правильно ли назначены устройству сетевые параметры (IP-адрес и т. п.), в пункте "Сеть" (с.100) меню "Информация".
- Данная служба может быть отключена без уведомления.
- Некоторые интернет-радиостанции могут не воспроизводиться.

1 Несколько раз нажмите кнопку NET для выбора "NET RADIO" в качестве источника входного сигнала.

На телевизоре отобразится экран просмотра.



2 С помощью клавиш курсора выберите нужный элемент и нажмите ENTER.

Если выбрана интернет-радиостанция, начнется ее воспроизведение, и будет отображен экран воспроизведения.



- Нажмите клавишу RETURN для возврата к предыдущему экрану.

- Вы можете сохранить избранные интернет-радиостанции в виде ярлыков (с. 72) и впоследствии напрямую выбирать их по номерам ярлыков.

Экран просмотра

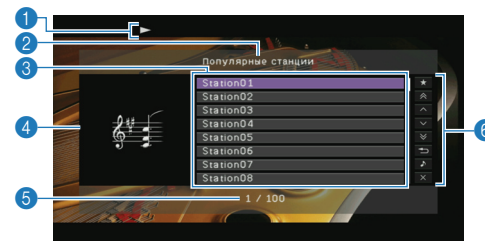

- Индикатор воспроизведения**
- Название списка**
- Список содержимого**
Отображается список содержимого интернет-радиостанции. С помощью клавиш курсора выберите нужный пункт, а затем нажмите ENTER, чтобы подтвердить выбор.
- Эмблема станции**
- Номер текущего элемента/общее количество элементов**
- Меню управления**
С помощью клавиш курсора выберите нужный пункт, а затем нажмите ENTER, чтобы подтвердить выбор.

Меню	Функция
Закладка вкл.	Выбранная в списке станция будет добавлена в список закладок.
1 страница вверх	Переход на следующую или предыдущую страницу списка.
1 страница вниз	
10 страниц вверх	Переход на 10 страниц вперед или назад.
10 страниц вниз	
Назад	Возврат в список верхнего уровня.
Текущее воспроизв.	Переход к экрану воспроизведения.
Закр. экран	Закрытие экранной индикации и отображение фона. Нажмите одну из клавиш управления меню, чтобы повторно отобразить экранную индикацию.

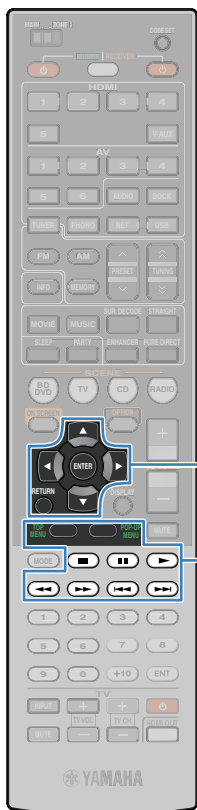

Клавиши управления меню
Клавиши курсора

ENTER
RETURN

Клавиши управления внешним устройством



- Если добавить избранные радиостанции в список закладок, вы сможете быстро открывать их из закладок. Чтобы удалить станцию из закладок, выберите нужную станцию в закладках, затем выберите “Закладка выкл.”
- Избранные интернет-радиостанции также можно сохранять на данном аппарате путем открытия следующего веб-сайта с помощью браузера на ПК. Для использования этой функции необходимы идентификатор программы vTuner данного аппарата и адрес электронной почты для создания персональной учетной записи. Вы можете проверить данные vTunerID (MAC-адрес аппарата) на экране “Сеть” (с. 100) в меню “Информация”. <http://yradio.vtuner.com/>



- Управление воспроизведением также может осуществляться с помощью клавиш управления (▶, ■) на пульте ДУ внешнего устройства.

Экран воспроизведения

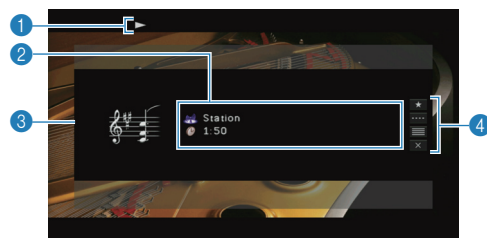

1 Индикаторы воспроизведения

2 Информация о воспроизведении

Отображаются название станции и прошедшее время.

3 Эмблема станции

4 Меню управления

С помощью клавиш курсора выберите нужный пункт, а затем нажмите ENTER, чтобы подтвердить выбор. Чтобы закрыть подменю, нажмите клавишу RETURN.

Меню	Подменю	Функция
Закладка вкл.		Текущая станция будет добавлена в список закладок.
Контроль проигрывания	■	Остановка воспроизведения.
Просмотр		Переход к экрану просмотра.
Закр. экран		Закрытие экранной индикации и отображение фона. Нажмите одну из клавиш управления меню, чтобы повторно отобразить экранную индикацию.

Воспроизведение музыки в нескольких комнатах (нескольких зонах)

Функция нескольких зон позволяет воспроизводить отдельные источники входного сигнала в комнате, где установлен аппарат (основная зона), и в еще одной комнате (Zone2). Например, вы можете смотреть телевизор в гостиной (основная зона), а кто-то еще слушать радио в спальне (Zone2).

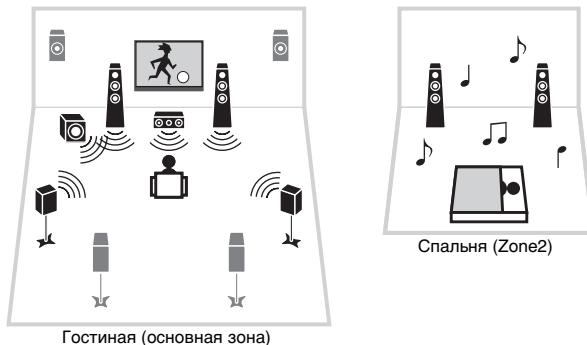

- В Zone2 возможен вывод только аналоговых сигналов (в том числе радио, USB-источников и сетевых источников). Для прослушивания воспроизведения на внешнем устройстве Zone2 необходимо подключить устройство к гнездам AUDIO (гнездам AV5-6, AUDIO1-2 или VIDEO AUX) данного аппарата. Режим вечеринки (с. 71) позволяет прослушивать источники основной зоны в Zone2 одновременно, независимо от типа входного аудиосигнала.

Подготовка к использованию Zone2

Подключите к аппарату устройства, которые вы планируете разместить в Zone2. Способ подключения зависит от используемого усилителя (данный аппарат или внешний усилитель).

Предупреждение

- Перед подключением колонок или внешнего усилителя извлеките из розетки силовой кабель данного аппарата.
- Соблюдайте осторожность, чтобы жила кабеля колонки не касалась чего-либо и не контактировала с металлическими деталями данного аппарата. Это может привести к повреждению аппарата или колонок. В случае короткого замыкания цепи кабеля колонки при включении аппарата на дисплее передней панели появится сообщение "CHECK SP WIRES".

Использование внутреннего усилителя данного аппарата

С помощью кабелей колонок подключите колонки, которые вы планируете разместить в Zone2, к аппарату. Чтобы использовать разъемы EXTRA SP для подключения колонок в Zone2, установите для параметра "Назн.ус.мощн." (с.89) в меню "Настройка" значение "7ch +1ZONE" (после того как вы подключите силовой кабель к настенной розетке).

Данный аппарат (вид сзади)

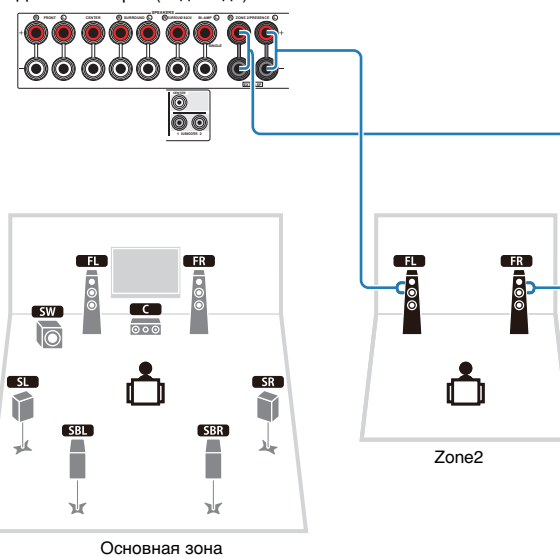

- Если включен вывод сигнала в Zone2 (с. 70), тыловые колонки окружающего звучания в основной зоне не выводят звук.

■ Использование внешнего усилителя

С помощью стереофонического штекерного кабеля подключите к аппарату внешний усилитель, размещаемый в Zone2.

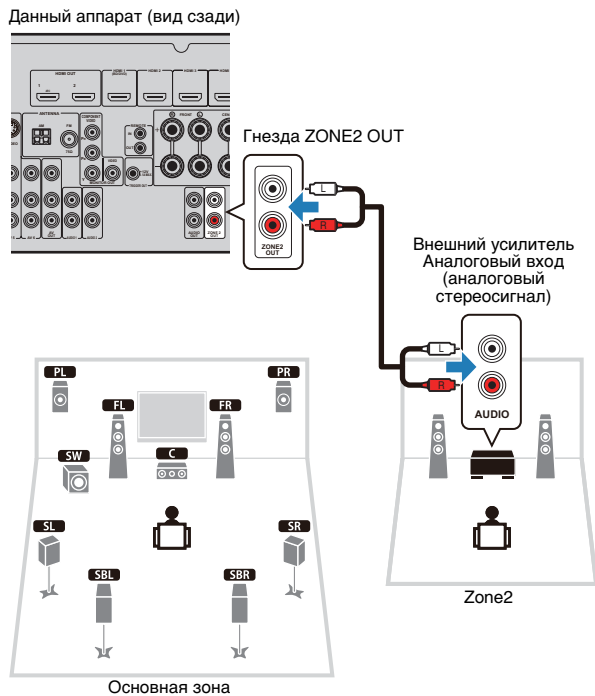

■ Управление аппаратом из Zone2 (удаленное подключение)

Подключив ресивер/передатчик инфракрасных сигналов к гнездам REMOTE IN/OUT аппарата, вы сможете управлять аппаратом и внешними устройствами из Zone2 с помощью прилагаемого пульта ДУ.



- Прежде чем возможно будет управление внешними устройствами с помощью прилагаемого пульта ДУ, необходимо сохранить коды пульта ДУ (с. 104).

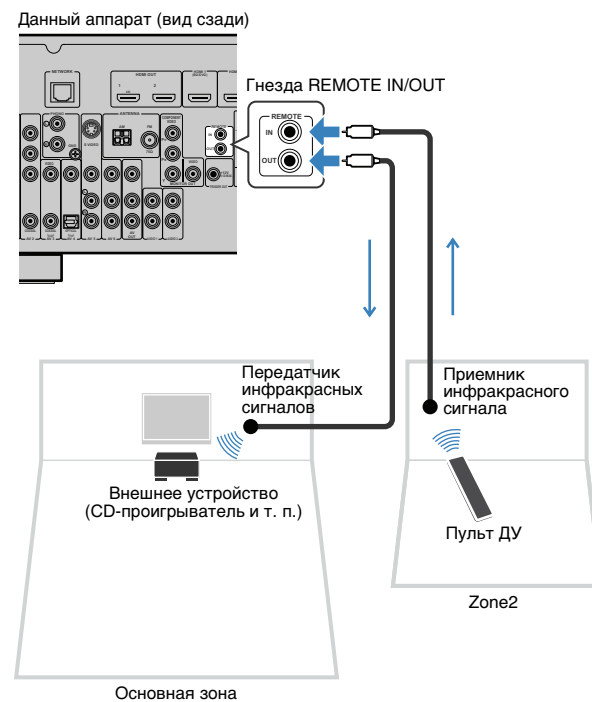



Удаленные соединения между устройствами Yamaha

Если вы используете устройства Yamaha, которые, как и данный аппарат, поддерживают удаленные подключения, передатчик инфракрасных сигналов не нужен. Вы можете передавать сигналы пульта ДУ, соединив гнезда REMOTE IN/OUT с помощью монофонических аналоговых мини-кабелей и ресивером инфракрасных сигналов.

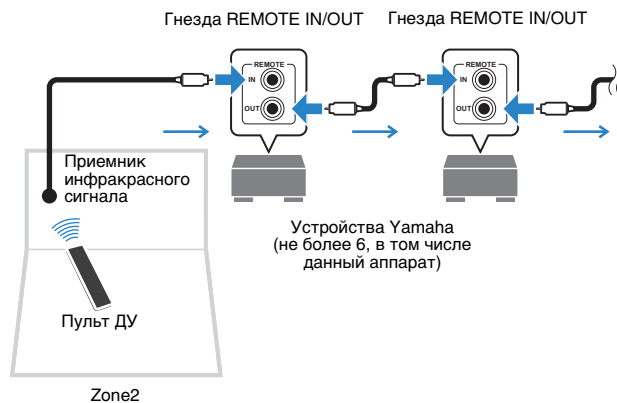

Управление Zone2

- 1** Установите для параметра MAIN/ZONE2 значение “ZONE2”:
- 2** Нажмите RECEIVER При каждом нажатии этой клавиши включается или выключается вывод в Zone2. Когда вывод в Zone2 включен, на дисплее передней панели загорается “ZONE2”.
- 3** Воспользуйтесь следующими клавишами для выбора источника входного сигнала.
 - V-AUX:** гнезда VIDEO AUX (AUDIO) (на передней панели) AV5~6: гнезда AV5~6 (AUDIO)
 - AUDIO:** гнезда AUDIO1~2 (нажимайте кнопку для выбора “AUDIO1” или “AUDIO2”)
 - DOCK:** гнездо DOCK
 - TUNER:** радио FM/AM
 - PHONO:** гнезда PHONO
 - NET:** гнездо NETWORK (нажимайте для выбора нужного сетевого источника)
 - USB:** гнездо USB (на передней панели)



- Выбирать USB-источники и сетевые источники отдельно для каждой зоны нельзя. Например, если выбрать для Zone2 “PC”, когда для основной зоны выбран “USB”, источник входного сигнала для основной зоны также переключится на “PC”.

- 4** Начните воспроизведение на внешнем устройстве или выберите радиостанцию.

См. инструкцию по эксплуатации внешнего устройства. Для получения подробной информации о следующих операциях см. последующие страницы.

- Прослушивание FM/AM-радио (с. 49)
- Воспроизведение музыки с iPod (с. 53)
- Воспроизведение музыки через Bluetooth (с. 58)
- Воспроизведение музыки на запоминающем устройстве USB (с. 60)
- Воспроизведение музыки с компьютеров ПК (с. 63)
- Прослушивание интернет-радио (с. 66)



- Для Zone2 недоступно управление с помощью экранной индикации. Используйте для управления Zone2 дисплей передней панели или веб-управление (с. 73).



- Чтобы установить таймер сна (120 мин., 90 мин., 60 мин., 30 мин, выключено), нажимайте SLEEP. После заданного периода времени вывод сигнала в Zone2 будет отключен.
- Для регулировки громкости в Zone2 нажимайте VOLUME или MUTE (возможно только при использовании внешнего усилителя для данного аппарата).

Предупреждение

- Чтобы избежать неожиданного шума, никогда не воспроизводите диски DTS-CD в Zone2.

■ Прослушивание источников основной зоны в Zone2 (режим вечеринки)

В режиме вечеринки источники основной зоны можно одновременно воспроизводить в Zone2. В режиме вечеринки для всех зон автоматически выбирается стереовоспроизведение. Используйте эту функцию, если необходимо воспроизвести основные источники в качестве фоновой музыки во время домашней вечеринки и т. п.

1

Нажмите клавишу PARTY.

При каждом нажатии этой клавиши включается или выключается режим вечеринки. Когда режим вечеринки включен, на дисплее передней панели загорается "PARTY".



- Если режим вечеринки не работает в Zone2, установите для параметра "Режим вечеринки" (с.97) в меню "Настройка" значение "Вкл." (по умолчанию).

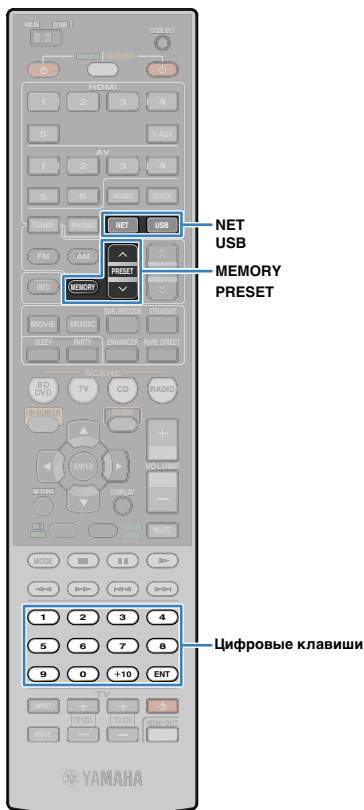

Полезные функции

Сохранение избранных элементов (использование ярлыков)

Вы можете сохранить до 40 избранных элементов содержимого на USB- и сетевых источниках в виде ярлыков и впоследствии напрямую выбирать их по номерам ярлыков.



- Также можно использовать для сохранения интернет-радиостанций функцию закладки (с. 66).

Сохранение элемента

Выберите нужный элемент и сохраните его под номером ярлыка.

- 1 Начните воспроизведение песни или радиостанции, которую вы хотите сохранить.
- 2 Нажмите MEMORY.



Номер ярлыка (мигает)



- Чтобы изменить номер ярлыка, под которым сохранен элемент, используйте PRESET или цифровые клавиши для ввода номера ярлыка после шага 2.



"Empty" (не используется) либо выполняется сохранение элемента

- 3 Для подтверждения сохранения нажмите MEMORY.

Вызов сохраненного элемента

Чтобы вызвать сохраненный элемент, выберите соответствующий номер ярлыка.

- 1 Нажмите клавишу NET или USB.
- 2 Нажимайте PRESET для выбора нужного пункта.

Также можно напрямую ввести номер ярлыка (от 01 до 40) с помощью цифровых клавиш.



- Если сохраненные элементы отсутствуют, на дисплее появится сообщение "No Presets".
- Если введенный номер предустановки не используется, на дисплее отобразится "Empty".
- В следующих случаях вызов записанного элемента невозможен:
 - запоминающее устройство USB, на котором находится сохраненный элемент, не подключено к аппарату;
 - ПК, на котором находится сохраненный элемент, выключен или не подключен к сети;
 - сохраненное сетевое содержимое временно недоступно или не работает;
 - сохраненный элемент (файл) был удален или перемещен.
- Когда вы сохраняете музыкальные файлы, которые хранятся на запоминающем устройстве USB или на ПК, аппарат запоминает относительное расположение музыкальных файлов в папке. Если вы добавили файлы в папку или удалили их, не исключено, что устройство вызовет нужный музыкальный файл неправильно. В таких случаях сохраните элементы повторно.

Управление аппаратом с помощью веб-браузера (веб-управление)

Возможно управление данным аппаратом с помощью экрана веб-управления, который отображается в веб-браузере.

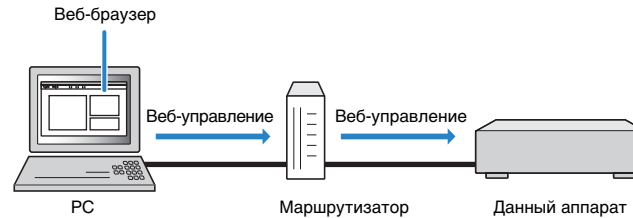

- Для использования этой функции данный аппарат и ПК должны быть надлежащим образом подключены к сети (с. 30).
- Некоторые программы защиты данных, установленные на ПК, могут блокировать доступ данного аппарата к ПК. В таких случаях выполните надлежащим образом конфигурирование программ защиты данных.
- Рекомендуем использовать в качестве веб-браузера Internet Explorer 7.x или 8.x.



- Если установить для параметра "Network Standby" (с.74) значение "On", вы сможете отобразить экран веб-управления даже в том случае, когда аппарат находится в режиме ожидания.
- Установка фильтра MAC-адреса позволяет ограничить доступ к данному аппарату со стороны других сетевых устройств (с. 74).

1 Запустите веб-браузер.

2 Введите IP-адрес аппарата в строке адреса веб-браузера.

Проверить IP-адрес этого аппарата можно в пункте "Сеть" (с.100) меню "Информация".



- Добавив IP-адрес аппарата в список закладок браузера, вы сможете в следующий раз открыть его, не вводя IP-адрес. Однако при использовании DHCP-сервера IP-адрес аппарата может меняться.

■ Экран главного меню



1 CONTROL

Переход к экрану управления для выбранной зоны.

2 STATUS

Включение/выключение питания для каждой зоны и отображение выбранного источника входного сигнала и уровня громкости для каждой зоны.

3 SETTINGS

Переход к экрану настроек.

4 PARTY MODE

Включение и выключение режима вечеринки (с. 71).

5 SYSTEM POWER

Включение/выключение питания во всех зонах.

6 MAIN VOLUME

Регулировка громкости или приглушение выходного аудиосигнала для основной зоны. Также можно менять шаг регулировки громкости.

7 RELOAD

Повторная загрузка текущего состояния аппарата.

■ Экран управления



1 PLAY INFO

Выбор источника входного сигнала или управление воспроизведением для выбранной зоны.

2 TOP MENU

Переход к экрану главного меню.

3 SCENE

Выбор сцены для главной зоны.

4 POWER

Включение/выключение питания для выбранной зоны.

5 VOLUME

Регулировка громкости или приглушение выходного аудиосигнала для выбранной зоны. Также можно менять шаг регулировки громкости. (Эти функции доступны только в случае, если используется внешний усилитель для аппарата.)

6 RELOAD

Повторная загрузка текущего состояния аппарата.

■ Экран настроек

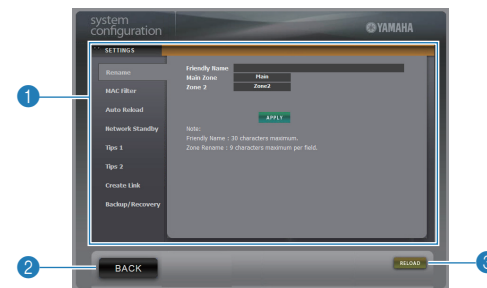

1 Rename

Изменение имени аппарата в сети или имени каждой зоны (с. 97). Нажмите "APPLY", чтобы применить изменения на аппарате.

MAC Filter

Установка фильтра MAC-адреса (с. 96) для ограничения доступа к данному аппарату со стороны сетевых устройств. Нажмите "APPLY", чтобы применить изменения на аппарате.

Auto Reload

Включение/выключение автоматической повторной загрузки. Когда для параметра "Auto Reload" установлено значение "On" (включено), экран веб-управления каждые 5 секунд перезагружает статус аппарата.

Network Standby

Включение/выключение функции ожидания сети (с. 96).

Tips 1/2

Отображение рекомендаций по использованию веб-управления.

Create Link

Создание ярлыка-ссылки на нужный экран управления.

Backup/Recovery

Создание резервной копии настроек аппарата на ПК или восстановление настроек из резервной копии.

2 BACK

Переход к экрану главного меню.

3 RELOAD

Повторная загрузка текущего состояния аппарата.



INFO

DISPLAY

Примечание

- Не используйте аппарат во время восстановления настроек. В противном случае настройки могут быть восстановлены неправильно. После завершения восстановления нажмите "ОК", чтобы перевести аппарат в режим ожидания.
- Резервная копия не содержит информации о пользователе (учетная запись пользователя, пароль и т. п.) или информации о данном аппарате (MAC-адрес, IP-адрес и т. п.).

Просмотр текущего статуса

■ Переключение информации на дисплее передней панели

1 Нажмите кнопку INFO.

При каждом нажатии этой клавиши происходит переключение отображаемого элемента.



Название элемента

Через 3 секунды отображается соответствующая информация.



Информация



- Доступные элементы меню меняются в зависимости от выбранного источника входного сигнала. Кроме того, элемент отображения может быть применен к каждой группе источников входного сигнала.

Группа источников входного сигнала

Элемент

HDMI1~5
V-AUX
AV1~6
AUDIO1~2
PHONO

Input (название источника входного сигнала), DSP Program (название режима звучания), Audio Decoder (имя декодера)

TUNER	Frequency (частота), DSP Program (название режима звучания), Audio Decoder (имя декодера)
DOCK	* При настройке на станцию, транслирующую систему радиоданных, также становится доступна функция приема системы радиоданных (с. 50). Song (название песни), Artist (имя исполнителя), Album (название альбома), DSP Program (название режима звучания), Audio Decoder (имя декодера)
PC USB-	* При использовании беспроводной системы для iPod или Bluetooth-приемника либо в режиме простого воспроизведения: Input (название источника входного сигнала), DSP Program (название режима звучания), Audio Decoder (имя декодера)
NET RADIO	* Когда устройство iPod подключено через USB, элемент отображения переключается так же, как для "DOCK". Song (название песни), Artist (имя исполнителя), Album (название альбома), DSP Program (название режима звучания), Audio Decoder (имя декодера)

■ Просмотр информации о состоянии аппарата на телевизоре

1 Нажмите DISPLAY.

На экране телевизора отображается следующая информация.

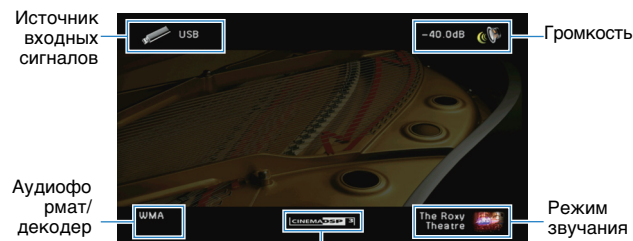

Статус функции CINEMA DSP

2 Чтобы закрыть индикацию информации, нажмите DISPLAY.

Настройка параметров в соответствии с источником воспроизведения (меню Опция)

Можно настраивать параметры воспроизведения в соответствии с источником воспроизведения. Поскольку это меню доступно с передней панели (и на экране телевизора), настраивать параметры можно прямо во время воспроизведения.

1 Нажмите OPTION.



Дисплей передней панели

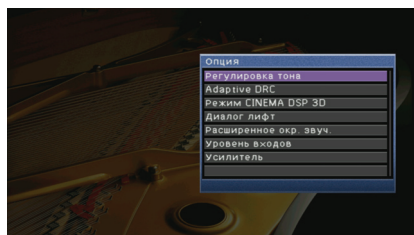

Экран телевизора

2 С помощью клавиш курсора выберите нужный элемент и нажмите ENTER.



- Чтобы вернуться к предыдущему экрану во время управления с помощью меню, нажмите RETURN.

3 С помощью клавиш курсора (</>) выберите нужную настройку и нажмите ENTER.

4 Для выхода из меню нажмите OPTION.

Пункты меню Опция



- Доступные элементы меню меняются в зависимости от выбранного источника входного сигнала.
- Текст в скобках обозначает индикацию на дисплее передней панели.

Элемент	Функция	Стр.
Регулировка тона (Tone Control)	Регулировка высокочастотного и низкочастотного диапазона звука.	77
Adaptive DRC (Adaptive DRC)	Определяет, регулируется ли динамический диапазон (от минимального до максимального) совместно с регулировкой уровня громкости.	77
Режим CINEMA DSP 3D (CINEMA DSP 3D)	Включение или выключение режима CINEMA DSP 3D.	77
Диалог лифт (Dialog Lift)	Регулировка положения по вертикали центрального звука при использовании колонок присутствия.	77
Расширенное окр. (EXTD Surround)	Выбор режима воспроизведения от 5.1- до 7.1-канального при использовании тыловых колонок окружающего звучания.	78
Уровень входов (Volume Trim)	Корректировка разницы в громкости между источниками входного сигнала.	78
Усилитель (Enhancer)	Включение/отключение Compressed Music Enhancer.	78
Программа дор. движения (Traffic Program)	Автоматический поиск станции, транслирующей информацию о дорожном движении.	51
Альбомы / Shuffle (Shuffle)	Настройка параметров воспроизведения в случайном порядке для устройства iPod (с. 57), запоминающего устройства USB (с. 62) или ПК (с. 65).	—
Повторение / Repeat (Repeat)	Настройка параметров повторного воспроизведения для устройства iPod (с. 57), запоминающего устройства USB (с. 62) или ПК (с. 65).	—
Подключение/Отключение (Connect/Disconnect)	Установление/разрыв соединения между беспроводным Bluetooth-приемником Yamaha и компонентом Bluetooth.	59
Спаривание (Pairing)	Сопряжение беспроводного Bluetooth-приемника с используемым компонентом Bluetooth.	58

■ Регулировка тона (Tone Control)

Регулировка высокочастотного и низкочастотного диапазона звука колонок. При подключении наушников возможна регулировка баланса высокочастотного диапазона и низкочастотного диапазона звука, выводимого через наушники.

Возможные значения

Высокие частоты (Treble), Басы (Bass)

Диапазон настройки

-6,0 дБ ~ Обход (Bypass) ~ +6,0 дБ * шаги 0,5 дБ

По умолчанию

Обход (Bypass)



- Если установленный баланс будет сильно отличаться, звук может не соответствовать звуку, выводящемуся через другие каналы.

Регулировка с помощью элементов управления на передней панели

- ① Нажмите клавишу TONE CONTROL, чтобы выбрать “Treble” или “Bass”.
- ② Нажмите PROGRAM, чтобы выполнить регулировку.

■ Adaptive DRC (Adaptive DRC)

Определяет, регулируется ли динамический диапазон (от минимального до максимального) совместно с регулировкой уровня громкости. Значение настройки “Вкл.” подходит при прослушивании с низким уровнем громкости ночью.

Настройки

Вкл. (On)	Автоматическая настройка динамического диапазона.
Выкл. (Off) (по умолчанию)	Отсутствие автоматической настройки динамического диапазона.

Если установлено значение “Вкл.,” динамический диапазон при низком уровне звука сужается, а при высоком уровне – становится шире.

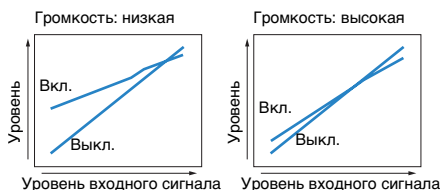

■ Режим CINEMA DSP 3D (CINEMA DSP 3D)

Включение или выключение режима CINEMA DSP 3D. Если установлено значение Вкл., в звуковой программе автоматически включается режим CINEMA DSP 3D (за исключением 2ch Stereo и 7ch Stereo).

Настройки

Вкл. (On) (по умолчанию)	Включение режима CINEMA DSP 3D.
Выкл. (Off)	Выключение режима CINEMA DSP 3D.

■ Диалог лифт (Dialog Lift)

Регулировка положения по вертикали центрального звука, например диалогов, при использовании колонок присутствия. Если диалоги воспроизводятся с положения ниже телеэкрана, можно отрегулировать этот параметр для повышения положения.

Диапазон настройки

0~5 (степень повышения положения)

По умолчанию

0

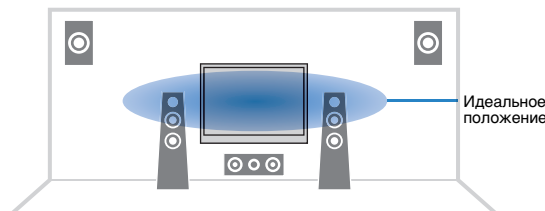

■ Расширенное окр. звуч. (EXTD Surround)

Выбор режима воспроизведения от 5.1- до 7.1-канального источника сигнала при использовании тыловых колонок окружающего звучания.

Настройки

Автомат. (Auto) (по умолчанию)	Автоматический выбор наиболее подходящего декодера, если присутствует флаг для воспроизведения тылового канала окружающего звучания, и воспроизведение сигналов в 6.1- или 7.1-канальном режиме. Если в качестве входного используется сигнал DTS или DTS-HD, то аппарат воспроизводит сигнал в 7.1-канальном режиме независимо от того, присутствует или нет флаг для воспроизведения тылового канала окружающего звучания.
<input checked="" type="checkbox"/> PLIIx Movie (<input checked="" type="checkbox"/> PLIIxMo)	Сигналы в 7.1-канальном режиме всегда воспроизводятся с использованием декодера Dolby Pro Logic IIx Movie. Настройка доступна только при подключенных колонках окружающего звучания.
<input checked="" type="checkbox"/> PLIIx Music (<input checked="" type="checkbox"/> PLIIxMu)	Всегда воспроизводятся сигналы в 6.1- или 7.1-канальном режиме с использованием декодера Dolby Pro Logic IIx Music. Настройка доступна только при подключенных одной или двух колонках окружающего звучания.
EX/ES (EX/ES)	Автоматический выбор наиболее подходящего декодера, и воспроизведение сигнала в 6.1- канальном режиме.
Выкл. (Off)	Воспроизведение сигнала только с использованием изначальных каналов.

■ Уровень входов (Volume Trim)

Корректировка разницы в громкости между источниками входного сигнала. Если вас не устраивает разница в громкости перед переключением между источниками входного сигнала, вы можете откорректировать ее с помощью этой функции.



- Данная настройка применяется отдельно к каждому источнику входного сигнала.

Диапазон настройки

-6,0 дБ ~ +6,0 дБ (шаги 0,5 дБ)

По умолчанию

0,0 дБ

■ Усилитель (Enhancer)

Включение/отключение Compressed Music Enhancer (с. 48).



- Данная настройка применяется отдельно к каждому источнику входного сигнала.

Настройки

Выкл. (Off)	Отключение Compressed Music Enhancer.
Вкл. (On)	Включение Compressed Music Enhancer.

По умолчанию

TUNER, DOCK, (сетевые источники), USB: Вкл. (On)

Прочие: Выкл. (Off)

КОНФИГУРАЦИИ

Конфигурация источников входного сигнала (меню Вход)

Можно изменить настройки источника входного сигнала на экране телевизора.

- 1 Нажмите клавишу ON SCREEN.
- 2 С помощью клавиш курсора выберите “Вход” и нажмите ENTER.

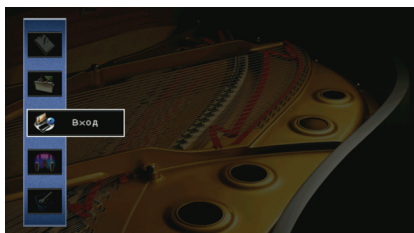

- 3 С помощью клавиш курсора (</>) выберите источник входного сигнала, который необходимо настроить, и нажмите клавишу курсора (Δ).

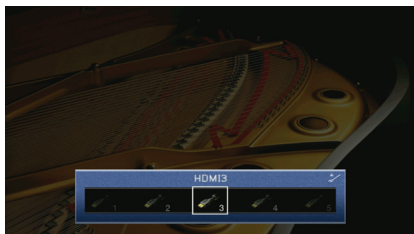

Источник входного сигнала данного аппарата также меняется.



- После выполнения шага 3 можно по-прежнему переключать источник входного сигнала с помощью клавиш курсора (</>).

- 4 С помощью клавиш курсора (Δ/▽) выберите нужный элемент и нажмите ENTER.

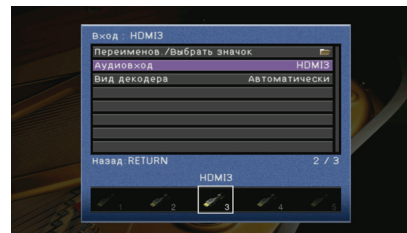

- Чтобы вернуться к предыдущему экрану во время управления с помощью меню, нажмите RETURN.

- 5 С помощью клавиш курсора выберите настройку и нажмите ENTER.

- 6 Для выхода из меню нажмите клавишу ON SCREEN.

Элементы меню Вход



- Доступные элементы меню меняются в зависимости от выбранного источника входного сигнала.

Элемент	Функция	Стр.
Переименов./Выбрать значок.	Изменение названия и значка источника входного сигнала.	80
Аудиовход	Объединение видеогнезда выбранного источника входного сигнала с аудиогнездом других источников.	80
Вид декодера	Установка для формата воспроизведения цифрового аудиосигнала значения “DTS”.	80
Зарядка в режиме ожидания	Этот параметр определяет, будет ли выполняться зарядка iPod, когда данный аппарат находится в режиме ожидания.	80
Блокировать iPod	Этот параметр определяет, будет ли осуществляться управление данным аппаратом совместно с операциями iPod.	81
Видеовыход	Выбор видеосигнала, который будет выводиться вместе с источником входного аудиосигнала.	81
Управление DMC	Этот параметр определяет, разрешить ли DLNA-совместимому контроллеру цифровых носителей (Digital Media Controller – DMC) управлять воспроизведением.	81

■ Переименов./Выбрать значок

Изменение названия и значка источника входного сигнала, которые отображаются на дисплее передней панели или на экране телевизора.

Источники входного сигнала

HDMI1~5, AV1~6, V-AUX, AUDIO1~2, PHONO, USB, DOCK

■ Процедура настройки

- 1 С помощью клавиш курсора (◀/▶) выберите значок и нажмите клавишу курсора (▽).
- 2 Нажмите ENTER, измените название с помощью клавиш курсора, затем нажмите ENTER еще раз.

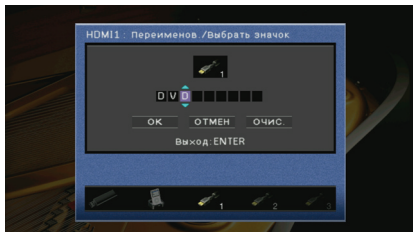

- 3 С помощью клавиш курсора выберите "ОК" и нажмите ENTER.



- Чтобы удалить введенные данные, нажмите "ОЧИС".

- 4 Для выхода из меню нажмите клавишу ON SCREEN.

■ Аудиовход

Объединение видеогнезда выбранного источника входного сигнала с аудиогнездом других источников. Эту функцию необходимо использовать, например, в следующих случаях.

- Подключение воспроизводящего устройства, которое поддерживает выходной видеосигнал HDMI, но не поддерживает выходной аудиосигнал HDMI.
- Подключение воспроизводящего устройства, имеющего гнезда компонентного видеосигнала и гнезда аналогового стереосигнала (игровые приставки и т. д.).

Источники входного сигнала

HDMI1~5, AV1~2

■ Процедура настройки

(Для подачи аудиосигнала через оптическое цифровое гнездо)

Выберите "AV1" или "AV4" и с помощью цифрового оптического кабеля подключите устройство к соответствующим аудиогнездам данного аппарата.

(Для подачи аудиосигнала через коаксиальное цифровое гнездо)

Выберите "AV2" или "AV3" и с помощью цифрового коаксиального кабеля подключите устройство к соответствующим аудиогнездам данного аппарата.

(Для подачи аудиосигнала через аналоговые аудиогнезда)

Выберите "AV5", "AV6", "AUDIO1" или "AUDIO2" и с помощью стереофонического штекерного кабеля подключите устройство к соответствующим аудиогнездам данного аппарата.

■ Вид декодера

Установка для формата воспроизведения цифрового аудиосигнала значения "DTS".

Например, если данный аппарат не обнаруживает аудиосигнал DTS и выводит шум, установите для параметра "Вид декодера" значение "DTS".

Источники входного сигнала

HDMI1~5, AV1~4, V-AUX

Настройки

Автоматически (по умолчанию)	Автоматический выбор формата аудиосигнала в соответствии с входным аудиосигналом.
DTS	Выбор только сигнала DTS. (Другие аудиосигналы не воспроизводятся.)

■ Зарядка в режиме ожидания

Эта настройка определяет, будет ли производиться зарядка iPod, подключенного к док-станции iPod или беспроводной системе iPod, когда данный аппарат находится в режиме ожидания.

Источники входного сигнала

DOCK (iPod)

Настройки

Вкл. (по умолчанию)	Зарядка iPod выполняется, даже если данный аппарат находится в режиме ожидания.
Выкл.	Когда данный аппарат находится в режиме ожидания, зарядка iPod не выполняется.

■ Блокировать iPod

Эта настройка определяет, будет ли осуществляться управление данным аппаратом совместно с операциями iPod, подключенного к беспроводной системе iPod.

Источники входного сигнала
DOCK (iPod)



- Эта функция работает только в том случае, если к данному аппарату подключена беспроводная система iPod.

□ Питание и Вход

Эта настройка определяет, будет ли осуществляться управление питанием и выбором источника входного сигнала данного аппарата совместно с операциями iPod.

Настройки

Вкл. (по умолчанию)	Включение взаимосвязанных элементов управления питанием и входным сигналом. Когда на iPod начинается воспроизведение, данный аппарат включается, и в качестве источника входного сигнала выбирается "DOCK". Когда воспроизведение заканчивается, данный аппарат через некоторое время переходит в режим ожидания.
Выкл.	Выключение взаимосвязанных элементов управления питанием и входным сигналом.



- Когда для параметра "Питание и Вход" установлено значение "Вкл.", зарядка iPod, подключенного к беспроводной системе iPod, выполняется независимо от значения "Зарядка в режиме ожидания" (с.80).

□ Громкость

Этот параметр определяет, будет ли осуществляться управление громкостью данного аппарата совместно с операциями iPod.

Настройки

Вкл. (по умолчанию)	Включение взаимосвязанных элементов управления громкостью. При изменении уровня громкости на iPod громкость данного аппарата также будет меняться.
Выкл.	Выключение взаимосвязанных элементов управления громкостью.

■ Выход

Выбор видеосигнала, который будет выводиться вместе с источником входного аудиосигнала.

Источники входного сигнала
TUNER, (сетевые источники), USB

Настройки

Выкл. (по умолчанию)	Видеосигналы не выводятся.
HDMI1-5, AV1-6, V-AUX	Вывод входных видеосигналов осуществляется через соответствующие гнезда видеовхода.

■ Контроль DMC

Этот параметр определяет, разрешить ли DLNA-совместимому контроллеру цифровых носителей (Digital Media Controller – DMC) управлять воспроизведением.

Источник входных сигналов

PC

Настройки

Откл.	Не разрешает контроллерам цифровых носителей управлять воспроизведением.
Вкл. (по умолчанию)	Разрешает контроллерам цифровых носителей управлять воспроизведением.



- Контроллер цифровых носителей (Digital Media Controller – DMC) — это устройство, способное управлять другими сетевыми устройствами через сеть. Когда эта функция включена, можно управлять воспроизведением на данном аппарате с помощью контроллеров цифровых носителей (Windows Media Player 12 и т. д.) в той же сети.

Конфигурация функции SCENE (меню Сцена)

Можно изменить настройки функции SCENE (с.43) с экрана телевизора.

- 1 Нажмите клавишу ON SCREEN.
- 2 С помощью клавиш курсора выберите “Сцена” и нажмите ENTER.

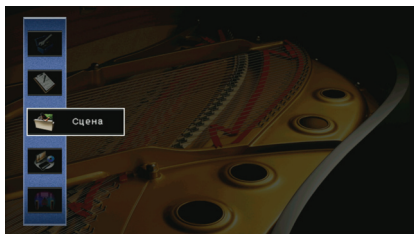

- 3 С помощью клавиш курсора (◀/▶) выберите сцену, которую необходимо настроить, и нажмите клавишу курсора (△).

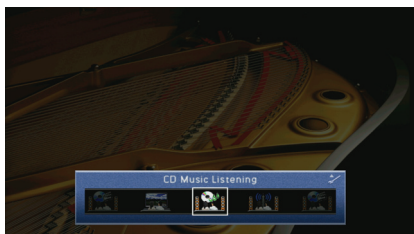

- После выполнения шага 3 можно по-прежнему переключать сцену с помощью клавиш курсора (◀/▶).

- 4 С помощью клавиш курсора (△/▽) выберите нужный элемент и нажмите ENTER.

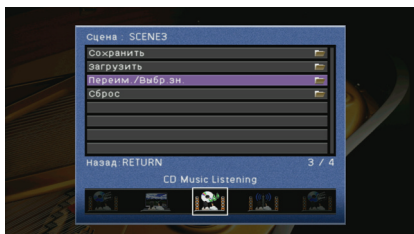

- 5 Измените настройку помощью клавиш курсора, затем нажмите ENTER.

- 6 Для выхода из меню нажмите клавишу ON SCREEN.

Элементы меню Сцена

Элемент	Функция	Стр.
Сохранить	Сохранение настроек, установленных на данном аппарате в текущий момент, в выбранную сцену.	82
Загрузить	Загрузка настроек, сохраненных в выбранную сцену. Можно также настроить параметр связанного воспроизведения для функции SCENE или просмотреть назначения сцены.	82
Переим./Выбр.зн.	Изменение названия и значка сцены.	83
Сброс	Восстановление настроек по умолчанию для выбранной сцены.	83

■ Сохранить

Сохранение текущих настроек данного аппарата (источник входного сигнала, звуковая программа, декодер окружающего звучания, включение, выключение режима Compressed Music Enhancer и выходного гнезда HDMI) в выбранную сцену.



- При изменении назначения входного сигнала для сцены необходимо изменить внешнее устройство, назначенное соответствующей клавише SCENE (с.43).

■ Загрузить

Загрузка настроек, сохраненных в выбранную сцену. Выберите “ДЕТАЛ”; чтобы настроить параметр связанного воспроизведения для функции SCENE или просмотреть назначения сцены.

□ Упр. устр-вом

Разрешение запуска воспроизведения на внешних устройствах, подключенных к данному аппарату через HDMI, или на устройствах Yamaha, подключенных к гнезду REMOTE OUT, совместно с выбором сцены (связанное воспроизведение для функции SCENE).

Настройки

Выкл.	Отключение связанного воспроизведения для функции SCENE.
HDMI Контроль	Включение связанного воспроизведения для функции SCENE с использованием сигналов управления HDMI. Выберите это значение, если к данному аппарату подключено устройство с поддержкой управления HDMI (BD/DVD-проигрыватели и т. д.) через интерфейс HDMI. Кроме того, этот параметр одновременно включает телевизор с поддержкой управления HDMI.

IR: Yamaha BD/DVD 1	Включение связанного воспроизведения для функции SCENE с использованием сигналов пульта ДУ. Выберите это значение, если к гнезду REMOTE OUT подключен BD/DVD-проигрыватель Yamaha.
IR: Yamaha BD/DVD 2	Включение связанного воспроизведения для функции SCENE с использованием сигналов пульта ДУ. Выберите это значение, если к гнезду REMOTE OUT подключен BD/DVD-проигрыватель Yamaha, а функция "IR: Yamaha BD/DVD 1" не работает должным образом.
IR: Yamaha CD	Включение связанного воспроизведения для функции SCENE с использованием сигналов пульта ДУ. Выберите это значение, если к гнезду REMOTE OUT подключен CD-проигрыватель Yamaha.

По умолчанию

SCENE1 (BD/DVD): SCENE2 (TV): HDMI Контроль

SCENE3 (CD): IR: Yamaha CD

SCENE4 (RADIO): Выкл.



- Для управления воспроизведением устройства с поддержкой управления HDMI с помощью связанного воспроизведения SCENE необходимо выбрать для параметра "HDMI Контроль" в меню "Настройка" значение "Вкл." и выполнить настройку связи для управления HDMI (с.121).

Детал

Отображение назначений выбранной сцены.

Вход	Используемый источник входного сигнала.
Выход HDMI	Гнездо HDMI OUT, которое будет использоваться
Вид	Используемая звуковая программа или декодер окружающего звучания.
Усилитель	Включение или выключение режима Compressed Music Enhancer.

Переим./Выбр.зн.

Изменение названия сцены и значка, отображаемого на дисплее передней панели или экране телевизора.

Процедура настройки

- С помощью клавиш курсора (◀/▶) выберите значок и нажмите клавишу курсора (▽).

- Нажмите ENTER, измените название с помощью клавиш курсора, затем нажмите ENTER еще раз.

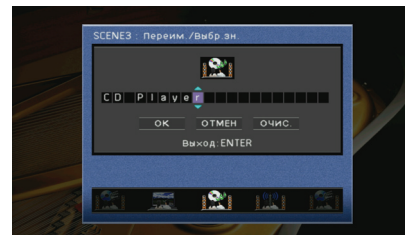

- С помощью клавиш курсора выберите "OK" и нажмите ENTER.



- Чтобы удалить введенные данные, нажмите "ОЧИС".

- Для выхода из меню нажмите клавишу ON SCREEN.

Сброс

Восстановление настроек по умолчанию (с.43) для выбранной сцены.

Конфигурация настроек звуковых программ и декодеров окружающего звучания (меню Звуковая программа)

Можно изменить настройки звуковой программы и декодеров окружающего звучания на экране телевизора.

- 1 Нажмите клавишу ON SCREEN.
- 2 С помощью клавиш курсора выберите “Звуковая программа” и нажмите ENTER.

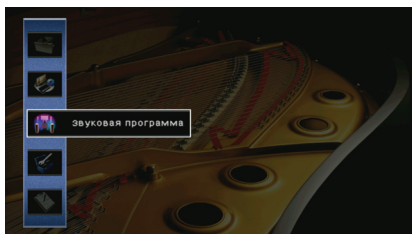

- 3 С помощью клавиш курсора (</>) выберите звуковую программу, которую необходимо настроить, и нажмите клавишу курсора (Δ).

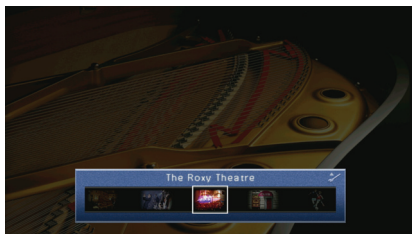

- После выполнения шага 3 можно по-прежнему переключать звуковую программу с помощью клавиш курсора (</>).

- 4 С помощью клавиш курсора (Δ/▽) выберите нужный элемент и нажмите ENTER.

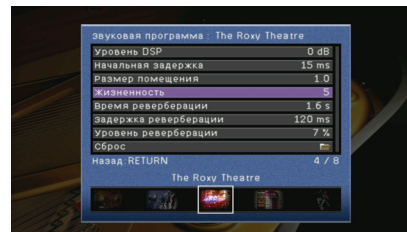

- Чтобы вернуться к предыдущему экрану во время управления с помощью меню, нажмите RETURN.
- Чтобы восстановить настройки по умолчанию для выбранной звуковой программы, выберите “Сброс”.

- 5 С помощью клавиш курсора выберите настройку и нажмите ENTER.
- 6 Для выхода из меню нажмите клавишу ON SCREEN.

Элементы меню Звуковая программа



- Доступные элементы меню могут отличаться в зависимости от выбранной звуковой программы или декодера окружающего звучания.

Настройки для звуковых программ

Элемент	Функция	Настройки
Тип декодера	Выбор декодера окружающего звучания, который будет использоваться в комбинации с выбранной звуковой программой.	<input checked="" type="checkbox"/> PLIIx Movie (<input checked="" type="checkbox"/> PLII Movie), Neo:6 Cinema
Уровень DSP	Регулирование уровня эффекта звукового поля.	от -6 дБ до +3 дБ (по умолчанию: 0 дБ) При увеличении этого значения эффект звукового поля усиливается, при уменьшении — снижается.
Начальная задержка	Регулирование задержки между прямым звуком и формированием звукового поля присутствия.	от 1 мс до 99 мс При увеличении этого значения эффект задержки усиливается, при уменьшении — снижается.

Элемент	Функция	Настройки
Начальная задержка тыл	Регулирование задержки между прямым звуком и формированием звукового поля окружающего звучания.	от 1 мс до 49 мс При увеличении этого значения эффект задержки усиливается, при уменьшении — снижается.
Начальная задержка ц.тыл.	Регулирование задержки между прямым звуком и формированием звукового поля тылового окружающего звучания.	
Размер помещения	Регулирование эффекта расширения звукового поля присутствия.	
Размер помещения тыл	Регулирование эффекта расширения звукового поля окружающего звучания.	0.1 ~ 2.0 При увеличении этого значения эффект расширения усиливается, при уменьшении — снижается.
Размер зала ц.тыл	Регулирование эффекта расширения звукового поля тылового окружающего звучания.	
Жизненность	Регулирование потерь звукового поля присутствия.	0 ~ 10 При увеличении этого значения отражающая способность усиливается, при уменьшении — снижается.
Жизненность, тыл	Регулирование потерь звукового поля окружающего звучания.	
Жизненность ц.тыл	Регулирование потерь звукового поля тылового окружающего звучания.	
Время реверберации	Регулирование времени затухания тылового ревербирующего звука.	1,0 с ~ 5,0 с При увеличении этого значения реверберация звука усиливается, при уменьшении звук становится более чистым.
Задержка реверберации	Регулирование задержки между прямым звуком и формированием тылового ревербирующего звука.	0 мс ~ 250 мс При увеличении этого значения эффект задержки усиливается, при уменьшении — снижается.
Уровень реверберации	Регулирование громкости ревербирующего звука.	0% ~ 100% При увеличении этого значения ревербирующий звук усиливается, при уменьшении — ослабевает.

Следующие элементы меню становятся доступными при выборе настройки “2ch Stereo” или “7ch Stereo”.

Звуковая программа	Элемент	Функция	Настройки
2ch Stereo	Прямой	Определяет, нужно ли выполнять автоматический обход цепи DSP и цепи контроля тональности при воспроизведении источника аналогового аудиосигнала.	Автомат. (по умолчанию), Вкл. Выберите значение “Автомат.” для выполнения обхода цепей (если настройки “Высокие частоты” и “Басы” имеют значение “Bypass”).

Центр. уровень	Регулирование громкости центрального канала.	
Тыл. L уровень	Регулирование громкости левого канала окружающего звучания.	0% ~ 100% (по умолчанию: 100%)
Тыл. R уровень	Регулирование громкости правого канала окружающего звучания.	
Центр.тыл. L уровень	Регулировка громкости тылового канала окружающего звучания.	0% ~ 100% (по умолчанию: 50%)
Центр.тыл. L уровень	Регулирование громкости левого канала тылового окружающего звучания.	0% ~ 100% (по умолчанию: 35%)
Центр.тыл. R уровень	Регулирование громкости правого канала тылового окружающего звучания.	
Фронт.презэн с.L уровень	Регулирование громкости левого канала фронтального звука присутствия.	0% ~ 100% (по умолчанию: 33%)
Фронт.презэн с.R уровень	Регулирование громкости правого канала фронтального звука присутствия.	



- Доступные элементы для “7ch Stereo” могут быть различными в зависимости от используемой системы колонок.

Настройки для декодеров

Перечисленные ниже элементы доступны при выборе для настройки “Тип декодера” параметра “Декодер окружающего звучания” значения “PLIIx Music” или “Neo:6 Music”.

Тип декодера	Элемент	Функция	Настройки
☑ PLIIx Music	Панорама	Регулирование эффекта расширения фронтального звукового поля.	Выкл. (по умолчанию), Вкл. Выберите значение “Вкл.” для охватывания поля звуками правого или левого фронтального канала и формирования обширного звукового поля в сочетании со звуковым полем окружающего звучания.
	Ширина центра	Регулирование эффекта расширения центрального звукового поля.	от 0 до 7 (по умолчанию: 3) При увеличении этого значения эффект расширения усиливается, при уменьшении — снижается (ближе к центру).
☑ Neo:6 Music	Размер	Регулирование разницы между уровнем фронтального звукового поля и уровнем звукового поля окружающего звучания.	от -3 до +3 (по умолчанию: 0) При увеличении этого значения усиливается фронтальное звуковое поле, при уменьшении этого значения усиливается звуковое поле окружающего звучания.
	Образ центра	Регулирование уровня централизации (эффект расширения) центрального звукового поля.	от 0,0 до 1,0 (по умолчанию: 0,3) При увеличении этого значения уровень централизации увеличивается (эффект расширения снижается), а при уменьшении уровень централизации уменьшается (эффект расширения усиливается).

Конфигурация различных функций (меню Настройка)

Можно настраивать различные функции данного аппарата с использованием экрана телевизора.

- 1 Нажмите клавишу ON SCREEN.
- 2 С помощью клавиш курсора выберите “Настройка” и нажмите ENTER.

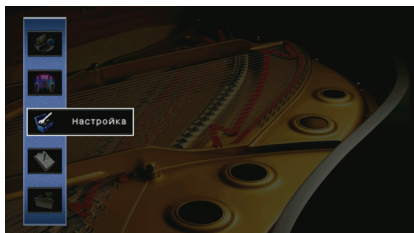

- 3 С помощью клавиш курсора (</>) выберите меню.

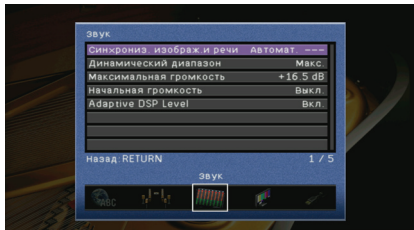

- 4 С помощью клавиш курсора (Δ/▽) выберите нужный элемент и нажмите ENTER.

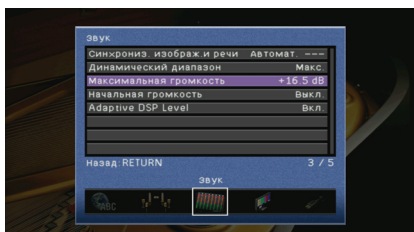

- Чтобы вернуться к предыдущему экрану во время управления с помощью меню, нажмите RETURN.

- 5 С помощью клавиш курсора выберите настройку и нажмите ENTER.

- 6 Для выхода из меню нажмите клавишу ON SCREEN.

Элементы меню Настройка

Меню	Элемент	Функция	Стр.		
Колонка	Автоматическая настройка	Автоматическая оптимизация настроек колонок (УРАО).	35		
	Ручная настройка	Назн.ус.мощн.	Выбор системы колонок.	89	
		Фронт	Выбор размера фронтальных колонок.	89	
		Центр	Эта настройка определяет, подключена ли центральная колонка, и выбирает ее размер.	89	
		Тылы	Эта настройка определяет, подключены ли колонки окружающего звучания, а также выбирает их размер.	89	
		Конфигурация	Центр. тылы	Эта настройка определяет, подключены ли тыловые колонки окружающего звучания, а также выбирает их размер.	90
		Фронт презенс	Эта настройка определяет, подключены ли колонки присутствия.	90	
		Сабвуфер	Эта настройка определяет, подключен ли сабвуфер, а также указывает его фазу.	90	
		Сверхниз. част.	Выбор колонок для воспроизведения низкочастотных компонентов фронтального канала.	90	
		НЧ кроссовер	Установка нижнего предела низкочастотного компонента, выводимого через колонки, для которых выбран размер "Маленькие".	90	
		Дистанция	Установка расстояния между каждой колонкой и положением прослушивания.	90	
	Уровень	Регулирование громкости каждой колонки.	91		
	Парам. Эквал.	Выбор PEQ	Выбор типа используемого эквалайзера.	91	
		PEQ Data Copy	Копирование значений параметрического эквалайзера, полученных с помощью функции "Автоматическая настройка", в поля ручной настройки для точного регулирования.	91	
		Тест сигнал	Включение или выключение вывода тестового сигнала.	91	
Звук	Синхрониз. изображ.и речи	Регулировка задержки между выводом видеосигнала и аудиосигнала.	92		
	Динамический диапазон	Выбор метода регулировки динамического диапазона для воспроизведения аудиосигналов битового потока (сигналы Dolby Digital и DTS).	92		
	Максимальная громкость	Установка максимальной громкости, чтобы звук не был слишком громким.	92		
	Начальная громкость	Установка начальной громкости во время включения данного ресивера.	92		
	Adaptive DSP Level	Эта настройка определяет необходимость автоматического регулирования уровня эффекта CINEMA DSP совместно с регулированием громкости.	92		
Видео	Преобр. из аналог в аналог.	Включение или выключение преобразования видеосигнала между аналоговыми видеогнездами.	93		
	Обработка	Включение или выключение обработки видеосигнала (разрешение и соотношение сторон).	93		
HDMI	HDMI Контроль	Включение или выключение управления HDMI. Можно также настроить связанные параметры (ARC, аудиовход TV и т. д.).	94		
	Аудио Выход	Выбор устройства для вывода аудиосигнала.	95		
	В режим ожидания	Эта настройка определяет, выводить ли видео- или аудиосигналы (вход через гнезда HDMI) на телевизор, когда данный аппарат находится в режиме ожидания.	95		

Меню	Элемент	Функция	Стр.		
Сеть	IP адрес	Настройка сетевых параметров (IP-адрес и т. д.).	95		
	Сеть режим ожидания	Эта настройка определяет возможность включения данного аппарата с помощью команд других сетевых устройств.	96		
	Фильтр MAC-адреса	Установка фильтра MAC-адреса для ограничения доступа к данному аппарату со стороны других сетевых устройств.	96		
Мульти Zone	Установ. Zone2	Максимальная громкость	Установка максимальной громкости Zone2, чтобы звук не был слишком громким.	96	
		Начальная громкость	Установка начальной громкости Zone2 во время включения данного аппарата.	96	
	Режим вечеринки	Включение/выключение режима вечеринки.	97		
	Zone Переименов.	Изменение названий зон, отображаемых на экране телевизора.	97		
Функция	Автомат. выкл. питания	Установка периода времени для автоматического перехода в режим ожидания.	97		
	Настройка дисплея	Дисплей передней панели	Регулировка яркости	Регулирование яркости дисплея передней панели.	97
			Прокрутка	Установка способа прокрутки для дисплея передней панели.	97
		Воспроизв. Экран	Эта настройка определяет, будут ли на экране телевизора отображаться сообщения во время работы данного аппарата.	98	
	Триггерн. Выход	Обои	Выбор обоев, отображаемых на экране телевизора.	98	
		Режим триггера	Определение условия для функционирования гнезда TRIGGER OUT.	98	
		Целевая Zone	Определение зоны, с которой будут синхронизированы функции гнезда TRIGGER OUT.	98	
		Источник	Определение выходного уровня электронного сигнала, передаваемого с каждым переключением входа.	98	
		Ручной	Ручное переключение уровня выходного сигнала для передачи электронного сигнала.	98	
	Блокировка памяти	Исключение возможности случайного изменения настроек.	98		
Язык	Выбор языка экранного меню.	99			

Колонка (ручная настройка)

Ручная настройка параметров колонки.

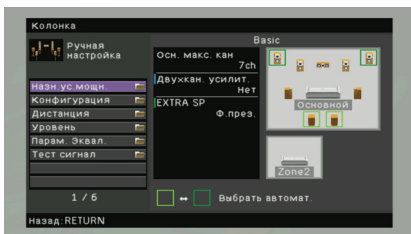

Назн. ус. мощн.

Выбор системы колонок.

Кроме 5.1- или 7.1-канальной системы колонок возможны различные конфигурации колонок, создаваемые за счет подключения колонок присутствия и колонок Zone2, а также соединения двухканального усиления.

Настройки

Basic (по умолчанию)	Выберите эту настройку, если используется обычная система колонок (не используются колонки Zone2 или соединение двухканального усиления).
7ch +1ZONE	Выберите эту настройку, если помимо системы колонок в основной зоне используются колонки Zone2 (с.68).
5ch BI-AMP	Выберите эту настройку при подключении фронтальных колонок, поддерживающих соединения двухканального усиления (с.19).

Конфигурация

Настройка выходных характеристик колонок.



- При настройке размера колонок выберите значение "Большие" для колонок с диаметром низкочастотного динамика 16 см или больше либо "Маленькие" для колонок с диаметром низкочастотного динамика меньше 16 см.

Фронт

Выбор размера фронтальных колонок.

Настройки

Большие	Выберите данную опцию в случае больших колонок. Все частотные компоненты фронтального канала будут воспроизводиться фронтальными колонками.
Маленькие (по умолчанию)	Выберите данную опцию в случае маленьких колонок. Низкочастотные компоненты фронтального канала будут воспроизводиться сабвуфером (настройка в разделе "НЧ кроссовер").



- Если для параметра "Сабвуфер" установлено значение "Нет", то для настройки "Фронт" автоматически будет выбрано значение "Большие".

Центр

Эта настройка определяет, подключена ли центральная колонка, и выбирает ее размер.

Настройки

Большие	Выберите эту настройку для большой колонки. Все частотные компоненты центрального канала будут воспроизводиться центральной колонкой.
Маленькие (по умолчанию)	Выберите эту настройку для маленькой колонки. Низкочастотные компоненты центрального канала будут воспроизводиться сабвуфером (настройка в разделе "НЧ кроссовер").
Нет	Выберите, если центральная колонка не подключена. Аудиосигнал центрального канала будет воспроизводиться фронтальными колонками.

Тылы

Эта настройка определяет, подключены ли колонки окружающего звучания, а также выбирает их размер.

Настройки

Большие	Выберите данную опцию в случае больших колонок. Все частотные компоненты канала окружающего звучания будут воспроизводиться колонками окружающего звучания.
Маленькие (по умолчанию)	Выберите данную опцию в случае маленьких колонок. Низкочастотные компоненты канала окружающего звучания будут воспроизводиться сабвуфером (настройка в разделе "НЧ кроссовер").
Нет	Выберите данную опцию в случае, если колонки окружающего звучания не подключены. Аудиосигналы канала окружающего звучания будут воспроизводиться фронтальными колонками. Функция Virtual CINEMA DSP работает при выборе звуковой программы.

□ Центр. тылы

Эта настройка определяет, подключены ли тыловые колонки окружающего звучания, а также выбирает их размер.

Настройки

Большая x1	Выберите данную настройку в случае подключения одной большой колонки. Все частотные компоненты тылового канала окружающего звучания будут воспроизводиться тыловой колонкой окружающего звучания.
Большая x2	Выберите данную настройку в случае подключения двух больших колонок. Все частотные компоненты тылового канала окружающего звучания будут воспроизводиться тыловыми колонками окружающего звучания.
Малая x1	Выберите данную настройку в случае подключения одной маленькой колонки. Низкочастотные компоненты тылового канала окружающего звучания будут воспроизводиться сабвуфером (настройка в разделе "НЧ кроссовер").
Малая x2 (по умолчанию)	Выберите данную настройку в случае подключения двух маленьких колонок. Низкочастотные компоненты тылового канала окружающего звучания будут воспроизводиться сабвуфером (настройка в разделе "НЧ кроссовер").
Нет	Выберите, если тыловые колонки окружающего звучания не подключены. Звук канала окружающего звучания будет воспроизводиться колонками окружающего звучания и сабвуфером (или фронтальными колонками).

□ Фронт презенс

Эта настройка определяет, подключены ли колонки присутствия.

Настройки

Использовать (по умолчанию)	Выберите данную настройку, если колонки присутствия подключены.
Нет	Выберите данную настройку, если колонки присутствия не подключены.

□ Сабвуфер

Эта настройка определяет, подключен ли сабвуфер, а также указывает его фазу.

Настройки

Использовать	Норм (по умолчанию)	Выберите эту настройку, если сабвуфер подключен (без реверсирования фазы). Аудиосигнал канала LFE (низкочастотный эффект) и низкочастотные компоненты других каналов будут воспроизводиться сабвуфером.
	Инвертир.	Выберите эту настройку, если сабвуфер подключен (с реверсированием фазы). Аудиосигнал канала LFE (низкочастотный эффект) и низкочастотные компоненты других каналов будут воспроизводиться сабвуфером.
Нет		Выберите эту настройку, если сабвуфер не подключен. Аудиосигнал канала LFE (низкочастотный эффект) и низкочастотные компоненты других каналов будут воспроизводиться фронтальными колонками.



- В случае недостаточного уровня или нечеткого воспроизведения низкочастотного аудиосигнала переключите фазу сабвуфера.

□ Сверхниз. част.

Выбор колонок для воспроизведения низкочастотных компонентов фронтального канала.

Настройки

Выкл. (по умолчанию)	В зависимости от размера фронтальных колонок, низкочастотные компоненты фронтального канала воспроизводятся сабвуфером или фронтальными колонками.
Вкл.	Низкочастотные компоненты фронтального канала воспроизводятся как фронтальными колонками, так и сабвуфером.



- Эта настройка недоступна, если для параметра "Сабвуфер" установлено значение "Нет" или для параметра "Фронт" установлено значение "Маленькие".

□ НЧ кроссовер

Установка нижнего предела низкочастотного компонента, выводимого через колонки, для которых выбран размер "Маленькие". Аудиосигнал с частотой ниже заданного значения будет выводиться через сабвуфер или фронтальные колонки.

Настройки

40 Гц, 60 Гц, 80 Гц (по умолчанию), 90 Гц, 100 Гц, 110 Гц, 120 Гц, 160 Гц, 200 Гц



- Если на сабвуфере можно регулировать громкость и частоту кроссовера, установите громкость на половину, а частоту кроссовера на максимум.

■ Дистанция

Установка дистанции между каждой колонкой и положением прослушивания таким образом, чтобы звуки от колонок одновременно достигали положения прослушивания. Сначала выберите единицы измерения дистанции: "Метры" или "Футы".

Возможные значения

Фронт левый, Фронт правый, Центр, Тыл левый, Тыл правый, Центр.тыл.лев., Центр.тыл.прав., Фронт презенс L, Фронт презенс R, Сабвуфер

Диапазон настройки

от 0,30 м до 24,00 м (от 1,0 фута до 80,0 футов) с шагом *0,05 м (0,2 фута)

По умолчанию

3,00 м (10,0 футов)

■ Уровень

Регулирование громкости каждой колонки.

Возможные значения

Фронт левый, Фронт правый, Центр, Тыл левый, Тыл правый, Центр.тыл.лев., Центр.тыл.прав., Фронт презенс L, Фронт презенс R, Сабвуфер

Диапазон настройки

от -10,0 дБ до +10,0 дБ (с шагом 0,5 дБ)

По умолчанию

0,0 дБ

■ Парам. Эквал.

Регулирование качества звука тональности с помощью эквалайзера.

□ Выбор PEQ

Выбор типа используемого эквалайзера.

Настройки

Ручной	Выберите эту настройку, если необходимо отрегулировать эквалайзер вручную. Подробная информация приведена в разделе “Ручная регулировка эквалайзера”.
УРАО:Усреднен.	Регулировка отдельных колонок для достижения одинаковых характеристик.
УРАО:По фронту	Регулировка отдельных колонок для достижения одинаковых характеристик с фронтальными колонками.
УРАО:Натурал.	Регулировка всех колонок для достижения естественного звука.
Прямой	Эквалайзер не используется.



- Значения “УРАО:Усреднен.”, “УРАО:По фронту” и “УРАО:Натурал.” доступны только в том случае, если были сохранены результаты измерений для функции “Автоматическая настройка” (с.35).

□ PEQ Data Copy

Копирование значений параметрического эквалайзера, полученных с помощью функции “Автоматическая настройка” (с.35), в поля ручной настройки для точного регулирования.

Возможные значения

Усреднен. > Ручной	Копирование значений “Усреднен.”, полученных с помощью функции “Автоматическая настройка”.
По фронту > Ручной	Копирование значений “По фронту”, полученных с помощью функции “Автоматическая настройка”.
Натурал. > Ручной	Копирование значений “Натурал.”, полученных с помощью функции “Автоматическая настройка”.

■ Ручная регулировка эквалайзера

- 1 Установите для настройки “Выбор PEQ” значение “Ручной” и нажмите ENTER.
- 2 С помощью клавиш курсора выберите колонку и нажмите ENTER.
- 3 С помощью клавиш курсора выберите нужный элемент и нажмите ENTER.

Диапаз/Корр. Можно выбрать среднюю частоту из 7 предварительно установленных диапазонов и отрегулировать коррекцию.

Част./Корр. Можно отрегулировать среднюю частоту выбранного диапазона и коррекцию.

Q-фактор/Корр. Можно отрегулировать Q-фактор (полосу пропускания) выбранного диапазона и коррекцию.

Очистка. Восстановление настроек по умолчанию для выбранной колонки.

- 4 С помощью клавиш курсора отрегулируйте параметры и нажмите ENTER.

Диапазон настройки

Коррекция: от -20,0 дБ до +6,0 дБ (с шагом 0,5 дБ)

Средняя частота: от 31,3 Гц до 16,0 кГц

Q-фактор: от 0,500 до 10,08

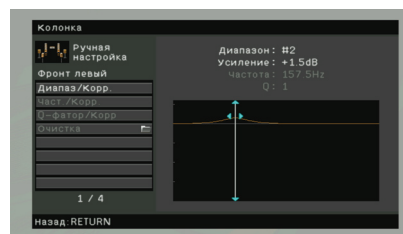

- 5 Для выхода из меню нажмите клавишу ON SCREEN.

■ Тест сигнал

Включение или выключение вывода тестового сигнала. Вывод тестового сигнала помогает отрегулировать баланс колонки или сигнал эквалайзера.

Настройки

Выкл. (по умолчанию)	Тестовые тональные сигналы не выводятся.
Вкл.	Автоматический вывод тестовых тональных сигналов при регулировании баланса колонки, сигнала эквалайзера и т. д.

Звук

Конфигурация настроек выходных аудиосигналов.

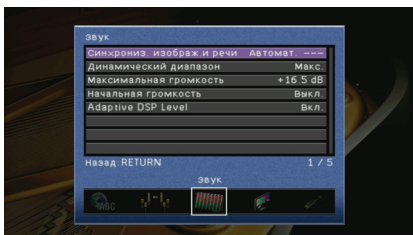

■ Синхрониз. изображ. и речи

Регулировка задержки между выводом видеосигнала и аудиосигнала.

□ Автомат.

Автоматическая регулировка задержки между выходным видеоизображением и аудиосигналом при подключении к данному аппарату через интерфейс HDMI телевизора, поддерживающего функцию синхронизации изображения и речи. В случае необходимости возможна тонкая настройка выходного аудиосигнала. Значение “Отклонение” показывает разницу между автоматической регулировкой и тонкой настройкой.

Диапазон настройки

от 0 мс до 250 мс (с шагом 1 мс)

По умолчанию

0 мс

□ Ручной

Ручная регулировка задержки между выводом видеосигнала и аудиосигнала.

Диапазон настройки

0 мс ~ 250 мс (с шагом 1 мс)

По умолчанию

0 мс

■ Динамический диапазон

Выбор метода регулировки динамического диапазона для воспроизведения аудиосигналов битового потока (сигналы Dolby Digital и DTS).

Настройки

Макс. (по умолчанию)	Воспроизведение аудиосигнала без регулировки динамического диапазона.
Норм	Оптимизация динамического диапазона для обычного домашнего использования.
Мин./Автомат.	Установка динамического диапазона для достижения чистого звука даже в ночное время и при низкой громкости. При воспроизведении сигналов Dolby TrueHD динамический диапазон регулируется автоматически на основе информации о входном сигнале.

■ Максимальная громкость

Установка максимальной громкости, чтобы звук не был слишком громким.

Диапазон настройки

от -30,0 дБ до +15,0 дБ (с шагом 5,0 дБ), +16,5 дБ

По умолчанию

+16,5 дБ

■ Начальная громкость

Установка начальной громкости во время включения данного ресивера.

Настройки

Выкл. (по умолчанию)	Установка уровня, при котором данный аппарат был в последний раз переведен в режим ожидания.
Вкл.	Установка значения “Приглушение” или от -80,0 дБ до +16,5 дБ (с шагом 0,5 дБ). (Эта настройка действует только в том случае, если ее значение ниже значения настройки “Максимальная громкость”.)

■ Adaptive DSP Level

Эта настройка определяет необходимость автоматического регулирования уровня эффекта CINEMA DSP совместно с регулированием громкости.

Настройки

Выкл.	Отключение автоматического регулирования уровня эффекта.
Вкл. (по умолчанию)	Автоматическое регулирование уровня эффекта.

Видео

Конфигурация настроек выходных видеосигналов.

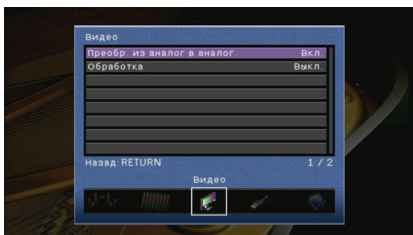

■ Преобр. из аналог в аналог.

Включение или отключение преобразования видеосигнала (с.120) между аналоговыми видеогнездами (COMPONENT VIDEO, S VIDEO и VIDEO).

Настройки

Выкл.	Отключение преобразования видеосигнала между аналоговыми видеогнездами.
Вкл. (по умолчанию)	Включение преобразования видеосигнала между аналоговыми видеогнездами. Преобразованные видеосигналы выводятся только через гнезда MONITOR OUT.



- Данный аппарат не выполняет взаимное преобразование видеосигналов с 480 линиями и 576 линиями.
- Вывод видеосигналов с разрешением 480р/576р, 1080i и 720р невозможен через гнезда VIDEO (с.120).

■ Обработка

Включение или выключение обработки видеосигнала (разрешение и соотношение сторон).

Настройки

Выкл. (по умолчанию)	Отключение обработки видеосигнала.
Вкл.	Включение обработки видеосигнала. Установите разрешение и соотношение сторон в настройках "Разрешение" и "Масштаб".



- Преобразование видеосигналов с разрешением 720р, 1080i и 1080р невозможно (с.120).

□ Разрешение

Выбор разрешения для вывода видеосигналов HDMI, если для настройки "Обработка" установлено значение "Вкл.":

Настройки

Прямой	Преобразование разрешения не выполняется.
Автоматически (по умолчанию)	Автоматический выбор разрешения в соответствии с разрешением телевизора.
480р, 720р, 1080i, 1080р	Вывод видеосигналов с выбранным разрешением. (Возможен выбор только значений разрешения, поддерживаемых телевизором.)



- Если необходимо выбрать разрешение, не поддерживаемое телевизором, установите для параметра "MON.CHK" (с.102) в меню "ADVANCED SETUP" значение "SKIP" и повторите попытку. (Имейте в виду, что видеоизображение может отображаться на вашем телевизоре в искаженном виде.)

□ Масштаб

Выбор соотношения сторон для вывода видеосигналов HDMI, если для настройки "Обработка" установлено значение "Вкл.":

Настройки

Прямой (по умолчанию)	Преобразование соотношения сторон не выполняется.
16:9 Нормал.	Вывод видеосигналов с соотношением сторон 4:3 на телевизоре с соотношением сторон 16:9 с черными полосами по бокам экрана.



- Эта настройка работает только в том случае, если сигналы с разрешением 480i/576i или 480р/576р преобразуются в сигналы с разрешением 720р, 1080i или 1080р.

HDMI

Настройка параметров HDMI.

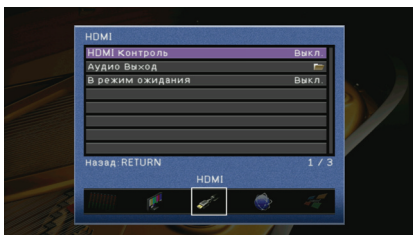

HDMI Контроль

Включение или выключение управления HDMI (с.121).

Настройки

Выкл. (по умолчанию)	Выключение управления HDMI.
Вкл.	Включение управления HDMI. Настройте значения параметров "Аудиовход ТВ", "ARC" и "Синхронизация в режим ожидания".



- Чтобы использовать функцию HDMI Контроль, необходимо после подключения устройств с поддержкой управления HDMI выполнить настройку связи для управления HDMI (с.121).

Аудиовход ТВ

Выбор гнезда аудиовхода данного аппарата, которое будет использоваться для ввода аудиосигнала телевизора, если для параметра "HDMI Контроль" установлено значение "Вкл.". Когда источник входного сигнала телевизора переключается на встроенный тюнер, источник входного сигнала данного аппарата автоматически переключается на аудиосигнал телевизора (входное гнездо выбрано в данной настройке).

Настройки

AV1~6, AUDIO1~2

По умолчанию

AV4



- При выборе канала ARC для ввода аудиосигнала телевизора в данный аппарат нельзя использовать выбранные в этой настройке входные гнезда для подключения внешнего устройства, поскольку вход будет использоваться для ввода аудиосигнала телевизора.

ARC

Включение или выключение функции "ARC" (с.21), если для настройки "HDMI Контроль" установлено значение "Вкл.":

Настройки

Выкл.	Выключение функции "ARC".
Вкл. (по умолчанию)	Включение функции "ARC".



- Обычно нет необходимости менять эту настройку. Если подключенные к данному аппарату колонки издают шумы из-за того, что ввод аудиосигналов телевизора в данный аппарат через канал ARC не поддерживается данным аппаратом, установите для функции "ARC" значение "Выкл." и используйте колонку телевизора.

Синхронизация в реж. ожид.

Этот параметр определяет, переводить ли данный аппарат в режим ожидания совместно с выключением электропитания телевизора, если для настройки "HDMI Контроль" установлено значение "Вкл.":

Настройки

Выкл.	Данный аппарат не переводится в режим ожидания при выключении электропитания телевизора.
Вкл.	Данный аппарат переводится в режим ожидания при выключении электропитания телевизора.
Автоматически (по умолчанию)	Данный аппарат переводится в режим ожидания при выключении электропитания телевизора, только если он получает аудиосигнал телевизора или сигналы HDMI.

■ **Аудио Выход**

Выбор устройства для вывода аудиосигнала.



- Настройки “Усилитель” и “HDMI OUT1” доступны только в том случае, если для настройки “HDMI Контроль” установлено значение “Выкл.”

□ **Усилитель**

Включение или выключение вывода аудиосигнала через колонки, подключенные к данному аппарату.

Настройки

Выкл.	Выключение вывода аудиосигнала через колонки.
Вкл. (по умолчанию)	Включение вывода аудиосигнала через колонки.

□ **HDMI OUT1, HDMI OUT2**

Включение или выключение вывода аудиосигнала с телевизора, подключенного к гнезду HDMI OUT 1 или HDMI OUT 2.

Настройки

Выкл. (по умолчанию)	Выключение вывода аудиосигнала через телевизор.
Вкл.	Включение вывода аудиосигнала через телевизор.

■ **В режим ожидания**

Эта настройка определяет, выводить ли видео- или аудиосигналы (вход через гнезда HDMI) на телевизор, когда данный аппарат находится в режиме ожидания.

Настройки

Выкл. (по умолчанию)	Видео- или аудиосигналы не выводятся на телевизор.
Вкл.	Видео- или аудиосигналы выводятся на телевизор. (Данный аппарат потребляет приблизительно 3 Вт энергии.)



- Данная настройка доступна только в том случае, если для настройки “HDMI Контроль” установлено значение “Выкл.”

Сеть

Конфигурация сетевых настроек.



■ **IP адрес**

Настройка сетевых параметров (IP-адрес и т. д.).

□ **DHCP**

Эта настройка определяет, будет ли использоваться сервер DHCP.

Настройки

Выкл.	Сервер DHCP не используется. Настройте сетевые параметры вручную.
Вкл. (по умолчанию)	Используется сервер DHCP для автоматического получения сетевых параметров (IP-адреса и т. д.) данного аппарата.

□ **Ручная настройка**

Ручная настройка сетевых параметров данного аппарата, если для настройки “DHCP” установлено значение “Выкл.”

Подменю

IP адрес	Установка IP-адреса.
Маска подсети	Установка маски подсети.
Шлюз по умолчанию	Установка IP-адреса шлюза по умолчанию.
Сервер DNS (P)	Установка IP-адреса основного сервера DNS.
Сервер DNS (S)	Установка IP-адреса дополнительного сервера DNS.

■ Сеть режим ожидания

Эта настройка определяет возможность включения данного аппарата с помощью команд других сетевых устройств (режим ожидания сети).

Настройки

Выкл. (по умолчанию)	Выключение функции режима ожидания сети.
Вкл.	Включение функции режима ожидания сети. (Данный аппарат потребляет приблизительно 5 Вт энергии.)

■ Фильтр MAC-адреса

Установка фильтра MAC-адреса для ограничения доступа к данному аппарату со стороны других сетевых устройств.

□ Вид

Включение или выключение фильтра MAC-адреса.

Настройки

Выкл. (по умолчанию)	Выключение фильтра MAC-адреса.
Вкл.	Включение фильтра MAC-адреса. В настройке "Настройка адреса" укажите MAC-адреса сетевых устройств, которым разрешен доступ к данному аппарату.

□ Настройка адреса

Определяет MAC-адреса (до 10 адресов) сетевых устройств, которым разрешен доступ к данному аппарату, если для настройки "Вид" установлено значение "Вкл."

Мульти Zone

Конфигурация настроек нескольких зон.

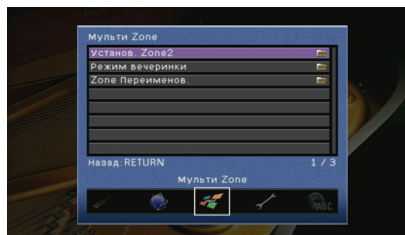

■ Установ. Zone2

Конфигурация настроек выходных аудиосигналов для Zone2.



- Настройки "Установ. Zone2" доступны только в том случае, если для настройки "Назн.ус.мощн" (с.89) установлено значение "7ch+1ZONE".

□ Максимальная громкость

Установка максимальной громкости Zone2, чтобы звук не был слишком громким.

Диапазон настройки

от -30,0 дБ до +15,0 дБ (с шагом 5,0 дБ), +16,5 дБ

По умолчанию

+16,5 дБ

□ Начальная громкость

Установка начальной громкости Zone2 во время включения данного аппарата.

Настройки

Выкл. (по умолчанию)	Установка уровня, при котором данный аппарат был в последний раз переведен в режим ожидания.
Вкл.	Установка значения "Приглушение" или от -80,0 дБ до +16,5 дБ (с шагом 0,5 дБ). (Эта настройка действует только в том случае, если ее значение ниже значения настройки "Максимальная громкость")

■ Режим вечеринки

Включение/выключение режима вечеринки (с.71).

Возможное значение

Цель: Zone 2

Настройки

Откл.	Выключение режима вечеринки.
Вкл. (по умолчанию)	Включение режима вечеринки. При каждом нажатии PARTY на пульте ДУ режим вечеринки включается или выключается.

■ Zone Переименов.

Изменение названий зон, отображаемых на экране телевизора.

■ Процедура настройки

- 1 С помощью клавиш курсора выберите зону, которую необходимо переименовать, и нажмите ENTER.
- 2 Нажмите ENTER, измените название с помощью клавиш курсора, затем нажмите ENTER еще раз.

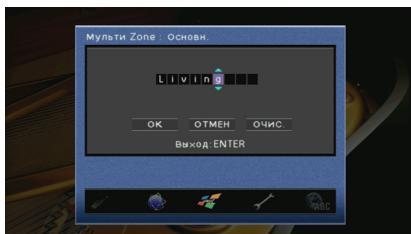

- 3 С помощью клавиш курсора выберите "OK" и нажмите ENTER.



- Чтобы удалить введенные данные, нажмите "ОЧИС".

- 4 Для выхода из меню нажмите клавишу ON SCREEN.

Функция

Настройка функций, упрощающих использование данного аппарата.

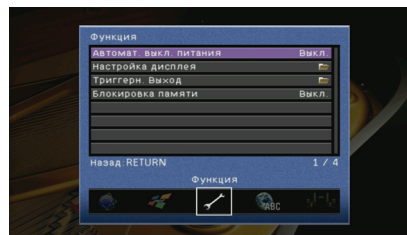

■ Автомат. выкл. питания

Установка периода времени для автоматического перехода в режим ожидания. Если в течение заданного периода времени данный аппарат не используется, он автоматически переходит в режим ожидания.

Настройки

Выкл.	Выключение автоматического перехода данного аппарата в режим ожидания.
4 часа, 8 часов (по умолчанию), 12 часов	Включение автоматического перехода данного аппарата в режим ожидания, если в течение заданного периода времени на нем не производятся никакие действия.

■ Настройка дисплея

Настройка параметров работы дисплея передней панели и экрана телевизора.

□ Дисплей передней панели

Конфигурация настроек дисплея передней панели.

Регулировка яркости

Регулирование яркости дисплея передней панели.

Диапазон настройки

от -4 до 0 (чем выше значение, тем ярче)

По умолчанию

0

Прокрутка

Установка способа прокрутки для дисплея передней панели.

Прокрутка дисплея осуществляется автоматически, если текст превышает 14 символов.

Настройки

Продолжать (по умолчанию)	Выбор непрерывной прокрутки дисплея.
Однораз.	Выбор однократной прокрутки всех символов и остановки прокрутки с отображением только первых 14 символов.

❑ Воспроизв. Экран

Эта настройка определяет, выполняется ли отображение коротких сообщений на экране телевизора при управлении данным аппаратом (выбор входного сигнала, регулировка громкости и т. д.).

Настройки

Вкл. (по умолчанию)	Короткие сообщения отображаются на экране телевизора.
Выкл.	Короткие сообщения не отображаются на экране телевизора.

❑ Обои

Выбор обоев, отображаемых на экране телевизора.

Настройки

Изображение1, Изображение2, Изображение3	Отображение на экране телевизора выбранного изображения при отсутствии видеосигнала.
Серые	Отображение на экране телевизора серого фона при отсутствии видеосигнала.

■ Триггерн. Выход

Настройка функционирования гнезда TRIGGER OUT синхронно с состоянием питания каждой зоны или переключением входа.

❑ Режим триггера

Определение условия для функционирования гнезда TRIGGER OUT.

Настройки

Питание (по умолчанию)	Функционирование гнезда TRIGGER OUT будет синхронизировано с состоянием питания зоны, заданной параметром "Целевая Zone".
Источник	Функционирование гнезда TRIGGER OUT будет синхронизировано с переключением входа в зоне, заданной параметром "Целевая Zone". Электронный сигнал передается в соответствии со значением настройки "Источник".
Ручной	Выберите эту настройку для переключения уровня выходного сигнала вручную для передачи электронного сигнала в режиме "Ручн."

❑ Целевая Zone

Определение зоны, с которой будут синхронизированы функции гнезда TRIGGER OUT.

Настройки

Основн.	Если для настройки "Режим триггера" выбрано значение "Питание", передача электронного сигнала будет синхронизирована с состоянием питания основной зоны. Если для настройки "Режим триггера" выбрано значение "Источник", передача электронного сигнала будет синхронизирована с переключением входа в основной зоне.
Zone2	Если для настройки "Режим триггера" выбрано значение "Питание", передача электронного сигнала будет синхронизирована с состоянием питания зоны Zone2. Если для настройки "Режим триггера" выбрано значение "Источник", передача электронного сигнала будет синхронизирована с переключением входа в зоне Zone2.
Все (по умолчанию)	Если для настройки "Режим триггера" выбрано значение "Питание", передача электронного сигнала будет синхронизирована с состоянием питания основной зоны или зоны Zone2. Если для настройки "Режим триггера" выбрано значение "Источник", передача электронного сигнала будет синхронизирована с переключением входа в основной зоне или в зоне Zone2.

❑ Источник

Установка уровня выходного сигнала электронного сигнала, передаваемого с каждым переключением входа, если для настройки "Режим триггера" выбрано значение "Источник".

Возможные значения

HDMI1~5, AV1~6, V-AUX, AUDIO1~2, TUNER, PHONO, (сетевые источники), USB, DOCK

Настройки

Низкий	Прекращение передачи электронного сигнала при переключении указанного источника входного сигнала в эту опцию.
Высокий (по умолчанию)	Передача электронного сигнала при переключении указанного источника входного сигнала в эту опцию.

❑ Ручн.

Ручное переключение уровня выходного сигнала для передачи электронного сигнала, если для настройки "Режим триггера" установлено значение "Ручн.". Эту настройку можно также использовать для проверки правильности работы внешнего компонента, подключенного через гнездо TRIGGER OUT.

Возможные значения

Низкий	Прекращение передачи электронного сигнала.
Высокий (по умолчанию)	Передача электронного сигнала.

■ Блокировка памяти

Исключение возможности случайного изменения настроек.

Настройки

Выкл. (по умолчанию)	Настройки не защищены.
Вкл.	Осуществляется защита настроек до тех пор, пока не будет выбрано значение "Выкл."

Язык

Выбор языка экранного меню.

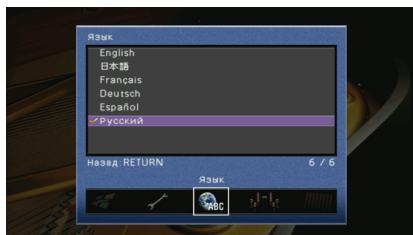

Настройки

English (по умолчанию)	Английский
日本語	Японский
Français	Французский
Deutsch	Немецкий
Español	Испанский
Русский	Русский



- Информация на дисплее передней панели отображается только на английском языке.

Просмотр информации о данном аппарате (меню Информация)

Можно просмотреть информацию о данном аппарате на экране телевизора.

- 1 Нажмите клавишу ON SCREEN.
- 2 С помощью клавиш курсора выберите “Информация” и нажмите ENTER.

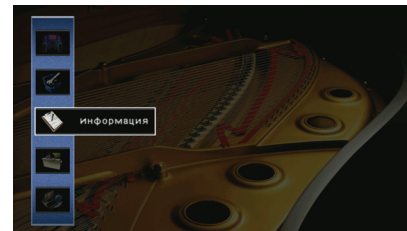

- 3 С помощью клавиш курсора (</>) выберите тип информации.

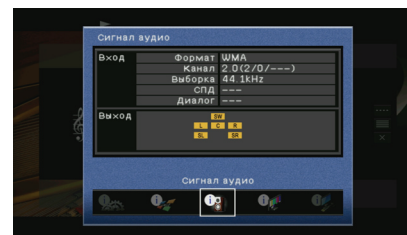

- 4 Для выхода из меню нажмите клавишу ON SCREEN.

Типы информации

■ Сигнал аудио

Отображение информации о текущем аудиосигнале.

Вход	Формат	Аудиоформат входного сигнала.
	Канал	Число каналов источника во входном сигнале (фронтальных/окружающего звучания/LFE). Например, "5.1 (3/2/0.1)" означает общее число каналов "5.1 ch" (3 фронтальных канала, 2 канала окружающего звучания и канал LFE).
	Выборка	Число выборок в секунду во входном цифровом сигнале.
	СПД	Количество данных в секунду во входном потоковом сигнале.
	Диалог	Уровень нормализации диалогов во входном потоковом сигнале.
Выход	Разъемы колонок, через которые выводятся сигналы.	



- Даже если данный аппарат настроен на непосредственный вывод потоковых сигналов, сигнал может преобразовываться в зависимости от характеристик и настроек воспроизводящего устройства.

■ Сигнал видео

Отображение информации о текущем видеосигнале.

Сигнал HDMI	Присутствие или отсутствие входного или выходного сигнала HDMI.
Разрешение HDMI	Разрешение входного сигнала (аналогового или HDMI) и выходного сигнала (HDMI).
Аналог разреш.	Разрешение входного сигнала (аналогового) и выходного сигнала в гнездах MONITOR OUT (аналогового).
Ошиб. HDMI	Ошибки, связанные с HDMI. Ошибка HDCP (HDCP Error). Телевизор не поддерживает широкополосную цифровую защиту авторских прав (HDCP). Слишком много устройств (Device Over). Количество устройств, подключенных к разъему HDMI OUT, превышает максимально допустимое.

■ HDMI-монитор

Отображение информации о телевизорах, подключенных к гнездам HDMI OUT. Используйте клавиши курсора (Δ/∇) для переключения между "OUT1" и "OUT2".

Интерфейс	Интерфейс телевизора.
Видео разрешение	Разрешения, поддерживаемые телевизором.

■ Сеть

Отображение информации о сети на данном аппарате.

IP адрес	IP-адрес.
Маска подсети	Маска подсети.
Шлюз по умолчанию	IP-адрес шлюза по умолчанию.
Сервер DNS (P)	IP-адрес основного сервера DNS.
Сервер DNS (S)	IP-адрес дополнительного сервера DNS.
MAC адрес	MAC-адрес.
Статус	Состояние сетевого подключения.

■ Система

Отображение информации о системе на данном аппарате.

Дистанционный ID	Значение идентификационного кода ДУ основного устройства (с.101).
ТВ-формат	Значение типа видеосигнала данного аппарата (с.102).
Импеданс колонки	Значение импеданса колонок данного аппарата (с.101).
Системный ID	Системный идентификационный код.
Версия встроен. ПО	Версия встроенного программного обеспечения, установленного на данном аппарате.



- При обнаружении данным аппаратом по сети более поздней версии встроенного программного обеспечения в правом верхнем углу значков "Информация" и "Система" появится "!" (восклицательный знак), а на экране будет отображаться соответствующее сообщение. Чтобы обновить встроенное программное обеспечение данного аппарата, нажмите ENTER на этом экране и выполните процедуру, описанную в разделе "Обновление встроенного программного обеспечения данного аппарата" (с.108).

■ Зона

Отображение информации о зоне Zone2.

Вход	Источник входного сигнала, выбранный для зоны Zone2.
Громкость	Значение громкости для Zone2.

Конфигурация системных настроек (меню ADVANCED SETUP)

Можно настроить параметры системы данного аппарата с дисплея передней панели.

- 1 Переведите данный аппарат в режим ожидания.
- 2 Удерживая клавишу STRAIGHT на передней панели, нажмите MAIN ZONE .

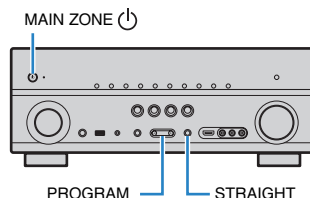

- 3 Нажмите PROGRAM, чтобы выбрать элемент.
- 4 Несколько раз нажмите STRAIGHT, чтобы выбрать настройку.
- 5 Нажмите кнопку MAIN ZONE , чтобы переключить аппарат в режим ожидания, а затем снова включите его.

Новые настройки вступят в силу.

Элементы меню ADVANCED SETUP

Элемент	Функция	Стр.
SP IMP.	Изменение значения импеданса колонок.	101
REMOTE ID	Выбор идентификационного кода ДУ основного устройства.	101
TV FORMAT	Переключение типа видеосигнала.	102
MON.CHK	Удаление ограничения для выходного видеосигнала HDMI.	102
INIT	Восстановление значений по умолчанию.	102
UPDATE	Обновление встроенного программного обеспечения.	103
VERSION	Проверка текущей версии встроенного программного обеспечения, установленного на данном аппарате.	103

Изменение значения импеданса колонок (SP IMP.)



Изменение значений импеданса колонок аппарата в зависимости от импеданса подключенных колонок.

Настройки

6 Ω MIN	Выберите эту настройку при подключении к данному аппарату колонок на 6 Ом. Можно также использовать колонки на 4 Ом в качестве фронтальных.
8 Ω MIN (по умолчанию)	Выберите эту настройку при подключении к данному аппарату колонок на 8 Ом или выше.

Выбор идентификационного кода ДУ (REMOTE ID)



Выберите идентификационный код основного устройства таким образом, чтобы он совпадал с идентификационным кодом пульта ДУ (по умолчанию ID1). При использовании нескольких ресиверов Yamaha AV можно установить для каждого пульта ДУ уникальный идентификационный код, соответствующие его ресиверу.

Настройки

ID1 (по умолчанию), ID2

Изменение идентификационного кода ДУ пульта ДУ

Выполняйте каждый из следующих шагов в течение 1 минуты. В противном случае настройка будет автоматически отменена.

- 1 Нажмите клавишу CODE SET на пульте ДУ с помощью остроконечного предмета, например шариковой ручки.
- 2 Нажмите SOURCE/RECEIVER.
- 3 С помощью цифровых клавиш введите “5019” (ID1) или “5020” (ID2).

Если регистрация идентификационного кода ДУ выполнена успешно, SOURCE/RECEIVER мигнет дважды.

Если этот индикатор мигнет 6 раз, то регистрация не выполнена. Повторите процедуру, начиная с шага 1.



- Зарегистрированные коды пульта ДУ (с.104) сохранятся, даже если будет изменен идентификационный код ДУ.

Переключение типа видеосигнала (TV FORMAT)

TV FORMAT - PAL

Переключение типа видеосигнала данного аппарата в соответствии с форматом телевизора.

Настройки

NTSC, PAL (по умолчанию)

Удаление ограничения для выходного видеосигнала HDMI (MON.CHK)

MON.CHK - YES

Данный аппарат автоматически определяет разрешения, которые поддерживаются телевизором, подключенным к гнездам HDMI OUT. Если независимо от полученных результатов необходимо выбрать разрешение в разделе “Разрешение” (с.93), либо данное устройство неправильно определяет разрешение, отключите функцию проверки экрана.

Настройки

YES (по умолчанию)	Включение функции проверки экрана. (Будут выводиться только видеосигналы с разрешением, которое поддерживается телевизором.)
SKIP	Отключение функции проверки экрана. (Будут выводиться видеосигналы с заданным разрешением независимо от совместимости с телевизором.)



- Если после установки для настройки “MON.CHK” значения “SKIP” управление данным аппаратом затруднено из-за невозможности отображения видеосигнала с данного аппарата на телевизоре, верните для этой настройки значение “YES”.

Восстановление значений по умолчанию (INIT)

INIT - CANCEL

Восстановление настроек по умолчанию для выбранного элемента.

Возможные значения

VIDEO	Восстановление настроек по умолчанию для конфигураций видеоизображения.
ALL	Восстановление настроек по умолчанию для данного аппарата.
CANCEL	Отмена инициализации.

Обновление встроенного программного обеспечения (UPDATE)

Время от времени появляется новое встроенное программное обеспечение, включающее новые функции и усовершенствования продукта. Его можно загрузить с нашего веб-сайта. Если данный аппарат подключен к Интернету, то можно загрузить встроенное ПО через сеть. Подробные данные приведены в информации к обновлению.



UPDATE— USB

■ Процедура обновления встроенного ПО

Не выполняйте эту процедуру, если не требуется обновление встроенного ПО. Перед обновлением встроенного программного обеспечения обязательно прочитайте информацию, поставляемую вместе с обновлениями.

- 1 Нажмите клавишу **STRAIGHT** несколько раз, чтобы выбрать “USB” или “NETWORK”, а затем нажмите **INFO**, чтобы начать обновление встроенного ПО.

Возможные значения

USB	Обновление встроенного ПО с использованием запоминающего устройства USB.
NETWORK	Обновление встроенного программного обеспечения через сеть.



- При обнаружении данным аппаратом через сеть новой версии встроенного программного обеспечения после нажатия клавиши ON SCREEN на экране появится соответствующее сообщение. В этом случае можно обновить встроенное программное обеспечение данного аппарата, выполнив процедуру, описанную в разделе “Обновление встроенного программного обеспечения данного аппарата” (с.108).

Проверка версии встроенного программного обеспечения (VERSION)

Проверка текущей версии встроенного программного обеспечения, установленного на данном аппарате.



VERSION— x.x.x



- Версию встроенного программного обеспечения можно также проверить в пункте “Система” (с.100) меню “Информация”.



Управление внешними устройствами с помощью пульта ДУ

Установив код для внешних устройств (BD/DVD-проигрыватели и т. д.), вы сможете управлять ими с помощью пульта ДУ данного аппарата.



- Управлять внешними устройствами, не имеющими сенсора дистанционного управления, невозможно.
- Убедитесь, что установлен код пульта ДУ внешнего устройства "ID1". Если выбран другой код, управление с помощью пульта ДУ может не работать надлежащим образом.
- Если пульт ДУ будет оставлен без батареек более чем на 2 минуты, это может привести к сбросу сохраненных кодов ДУ. В этом случае необходимо вставить новые батарейки и настроить коды еще раз.



- Когда функции управления HDMI этого аппарата и воспроизводящего устройства (например, BD/DVD-проигрывателя) включены, этим устройством можно управлять с помощью пульта ДУ без сохранения кода ДУ.

Настройка кода ДУ телевизора

Установив код дистанционного управления для телевизора, вы сможете управлять им с помощью пульта ДУ данного аппарата.



- Также можно зарегистрировать код ДУ телевизора на клавиши выбора входа (с. 105). В этом случае можно использовать клавиши курсора или цифровые клавиши для управления телевизором в зависимости от модели. Однако необходимо нажать соответствующую клавишу выбора входа для воспроизведения аудиосигнала телевизора на этом аппарате.
- Можно также назначить функцию каждой клавише, воспользовавшись функцией обучения (с. 106).



1 Воспользуйтесь разделом "Поиск кода ДУ" на CD-диске для поиска кода ДУ, соответствующего вашему телевизору.



- При наличии нескольких кодов ДУ сначала установите первый код в списке, а если он не будет функционировать, попробуйте установить другие коды.



2 Нажмите кнопку CODE SET с помощью остроконечного предмета, например шариковой ручки.

SOURCE/RECEIVER мигнет дважды.

Выполняйте каждый из следующих шагов в течение 1 минуты. В противном случае настройка будет отменена. В этом случае повторите операции с шага 2.



3 Нажмите клавишу TV 



4 С помощью цифровых клавиш введите 4-значный код дистанционного управления.

Если установка кода ДУ выполнена успешно, клавиша SOURCE/RECEIVER мигнет дважды.

Если индикатор мигнет 6 раз, то регистрация не выполнена. Повторите процедуру, начиная с шага 2.

Управление телевизором

После установки кода ДУ для телевизора им можно управлять с помощью клавиш управления телевизором независимо от выбранного источника входного сигнала на этом аппарате.

Клавиши управления телевизором	INPUT	Переключение видеовходов телевизора.
	MUTE	Приглушение аудиовыхода телевизора.
	TV VOL	Регулировка громкости телевизора.
	TV CH	Переключение каналов телевизора.
	TV 	Включение/выключение телевизора.



Установка кодов ДУ для управления воспроизводящими устройствами

Установив коды ДУ для воспроизводящих устройств, ими можно управлять с помощью пульта ДУ данного аппарата. Поскольку коды ДУ назначаются каждой клавише выбора источника входного сигнала, при выборе источника входного сигнала пульт ДУ сразу же переключается на управление соответствующим устройством.



- На заводе код CD-проигрывателя Yamaha (5095) назначается клавише AV3. Другим клавишам выбора входного сигнала коды ДУ не назначены.
- Можно также назначить функцию каждой клавише, воспользовавшись режимом запоминания (с. 106).

1 Воспользуйтесь разделом “Поиск кода ДУ” на CD-диске для поиска кода ДУ, соответствующего вашему воспроизводящему устройству.



- При наличии нескольких кодов ДУ сначала установите первый код в списке, а если он не будет функционировать, попробуйте установить другие коды.

2 Нажмите кнопку CODE SET с помощью остроконечного предмета, например шариковой ручки.

SOURCE/RECEIVER мигнет дважды. Выполняйте каждый из следующих шагов в течение 1 минуты. В противном случае настройка будет отменена. В этом случае повторите операции с шага 2.

3 Нажмите соответствующую клавишу выбора входа.

Например, для установки кода ДУ воспроизводящего устройства, подключенного к гнезду HDMI1, нажмите клавишу HDMI1.

4 С помощью цифровых клавиш введите 4-значный код дистанционного управления.

Если регистрация кода ДУ выполнена успешно, клавиша SOURCE/RECEIVER мигнет дважды. Если индикатор мигнет 6 раз, то регистрация не выполнена. Повторите процедуру, начиная с шага 2.



- Подробнее о регистрации клавиши выбора входного сигнала с присвоенным кодом ДУ на соответствующую клавишу SCENE см. в разделе “Настройка назначения сцены” (с.43).

Управление воспроизводящим устройством

После установки кода ДУ для воспроизводящего устройства им можно управлять с помощью следующих клавиш, выбрав соответствующий источник входного сигнала или сцену.



- Нажатием клавиши SOURCE/RECEIVER можно переключать устройства (этот аппарат и внешние устройства) для управления с помощью клавиш управления меню, DISPLAY и цифровых клавиш. Управление данным аппаратом осуществляется в том случае, если клавиша SOURCE/RECEIVER горит оранжевым цветом, а внешним устройством – если клавиша SOURCE/RECEIVER горит зеленым цветом. Например, если зарегистрировать код ДУ внешнего устройства на клавишу TUNER, то когда клавиша SOURCE/RECEIVER горит оранжевым цветом, можно управлять встроенным в этот аппарат FM/AM-радиоприемником, а когда клавиша SOURCE/RECEIVER горит зеленым цветом – можно управлять внешним устройством.

SOURCE		Включение и выключение воспроизводящего устройства.
Клавиши управления меню	Клавиши курсора	Выбор пункта.
	ENTER	Подтверждение выбранного пункта.
	RETURN	Возврат к предыдущему экрану.
DISPLAY		Переключение информации на дисплее.
	TOP MENU	Отображение главного меню.
	POP-UP MENU	Отображение всплывающего меню.
		Остановка воспроизведения.
		Временная остановка воспроизведения.
		Запуск воспроизведения выбранной песни или видео.
Клавиши управления внешним устройством		Переход вперед/назад (удерживайте клавишу).
		Переход вперед/назад (удерживайте клавишу).
		Быстрый переход вперед/назад.
		Быстрый переход вперед/назад.
Цифровые клавиши		Ввод числовых значений.
Клавиши управления телевизором		Управление телевизором (с. 104).



- Эти клавиши работают только при наличии соответствующей функции на воспроизводящем устройстве и возможности управлять ею с помощью инфракрасного пульта дистанционного управления.



Программирование с других пультов ДУ (запоминание)

Пульт ДУ данного аппарата может принимать сигналы ДУ от других пультов ДУ и запоминать операции пульта ДУ. Если не удастся найти код ДУ для воспроизводящего устройства или если клавиша на пульте ДУ не функционирует после назначения кода ДУ, воспользуйтесь данным режимом запоминания, чтобы назначить функцию каждой клавише.

1 Нажмите кнопку CODE SET с помощью остроконечного предмета, например шариковой ручки.

SOURCE/RECEIVER мигнет дважды.

Выполняйте каждый из следующих шагов в течение 1 минуты. В противном случае настройка будет отменена. В этом случае повторите операции с шага 1.

2 Нажмите одну из следующих клавиш в зависимости от типа устройства.

Для воспроизводящего устройства: нажмите клавишу выбора входного сигнала (соответствуют входным гнездам, к которым подключено устройство).
Для телевизора: нажмите клавишу TV (с иконкой телевизора).

3 С помощью цифровых клавиш введите "9990".

4 Направьте инфракрасные передатчики пультов ДУ друг на друга.



5 – 10 см друг от друга

5 Выполните каждый из следующих шагов в течение 10 секунд.

- 1 На данном аппарате нажмите одну из следующих клавиш, которым необходимо назначить функцию.

Для воспроизводящего устройства: SOURCE (с иконкой питания), клавиши управления меню, клавиши управления внешним устройством

Для телевизора: клавиши управления телевизором

- 2 На внешнем устройстве нажмите клавишу, с которой запоминалась операция.

После завершения запоминания операции индикатор SOURCE/RECEIVER дважды мигнет.

Если он мигнет 6 раз, то запоминание не выполнено. Повторите шаг 5.

6 Повторяйте шаг 5, пока операция не будет запомнена.

7 Нажмите кнопку CODE SET с помощью остроконечного предмета, например шариковой ручки.

SOURCE/RECEIVER мигнет один раз.

Примечание

- Нажатием клавиши SOURCE/RECEIVER на шаге 2 можно назначать функции внешнего ресивера клавишам управления меню, клавишам управления внешним устройством и цифровым клавишам. Однако в этом случае с помощью этих клавиш нельзя будет управлять данным аппаратом. Чтобы восстановить коды ДУ для данного аппарата, выполните следующие шаги.

- 1 Нажмите кнопку CODE SET с помощью остроконечного предмета, например шариковой ручки.
- 2 Нажмите SOURCE/RECEIVER.
- 3 С помощью цифровых клавиш введите "9992".



Переустановка кодов ДУ

■ Переустановка всех кодов ДУ

Можно переустановить все коды управления ДУ (включая функции, запомненные с других пультов ДУ) и восстановить настройки по умолчанию.



- Настройки для управления устройствами воспроизведения после выбора сцены (с. 43) также будут сброшены.

1 Нажмите кнопку **CODE SET** с помощью остроконечного предмета, например шариковой ручки.

SOURCE/RECEIVER мигнет дважды. Выполняйте каждый из следующих шагов в течение 1 минуты. В противном случае настройка будет отменена. В этом случае повторите операции с шага 1.

2 Нажмите клавишу **SOURCE/RECEIVER**.

3 С помощью цифровых клавиш введите “9981”. После успешного сброса кодов ДУ клавиша **SOURCE/RECEIVER** дважды мигнет. Если эта кнопка мигнет 6 раз, то сброс не выполнен. Повторите процедуру, начиная с шага 1.

■ Очистка функций, запомненных с других пультов ДУ

- Очистка назначения каждой клавиши

1 Нажмите кнопку **CODE SET** с помощью остроконечного предмета, например шариковой ручки.

SOURCE/RECEIVER мигнет дважды. Выполняйте каждый из следующих шагов в течение 1 минуты. В противном случае настройка будет отменена. В этом случае повторите операции с шага 1.

2 Нажмите одну из следующих клавиш, чтобы выбрать устройство, для которого будут очищены назначения клавиш.

Для воспроизводящего устройства: нажмите клавишу выбора входного сигнала.

Для телевизора: нажмите клавишу **TV** .

3 С помощью цифровых клавиш введите “9991”.

4 Нажмите клавишу, которую нужно переустановить.

После успешной очистки назначения клавиш индикатор **SOURCE/RECEIVER** дважды мигнет. Если кнопка мигнет 6 раз, то очистка не выполнена. Повторите процедуру, начиная с шага 2.

5 Повторяйте шаг 4, пока назначения клавиш не будут очищены.

6 Нажмите кнопку **CODE SET** с помощью остроконечного предмета, например шариковой ручки.

SOURCE/RECEIVER мигнет один раз.

- Очистка назначений клавиш для каждого источника входного сигнала.

1 Нажмите кнопку **CODE SET** с помощью остроконечного предмета, например шариковой ручки.

SOURCE/RECEIVER мигнет дважды.

Выполняйте каждый из следующих шагов в течение 1 минуты. В противном случае настройка будет отменена. В этом случае повторите операции с шага 1.

2 Нажмите одну из следующих клавиш, чтобы выбрать устройство, для которого будут очищены назначения клавиш.

Для воспроизводящего устройства: нажмите клавишу выбора входного сигнала.

Для телевизора: нажмите клавишу **TV** .

3 С помощью цифровых клавиш введите “9992”.

После успешной очистки назначения клавиш индикатор **SOURCE/RECEIVER** дважды мигнет. Если кнопка мигнет 6 раз, то очистка не выполнена. Повторите процедуру, начиная с шага 1.



Клавиши курсора
ENTER

Обновление встроенного программного обеспечения данного аппарата

Если аппарат подключен к Интернету, при выходе новой версии встроенного программного обеспечения на экране телевизора появится соответствующее сообщение. В этом случае выполните приведенную ниже процедуру, чтобы обновить встроенное программное обеспечение данного аппарата.

Примечание

- Не управляйте этим аппаратом и не отключайте кабель питания или сетевой кабель во время обновления встроенного программного обеспечения. Обновление встроенного программного обеспечения занимает примерно 15 минут.



- Можно также обновить встроенное программное обеспечение с помощью запоминающего устройства USB из меню "ADVANCED SETUP" (с. 103).

Если при нажатии клавиши ON SCREEN появляется следующее сообщение, то доступно обновление встроенного программного обеспечения.

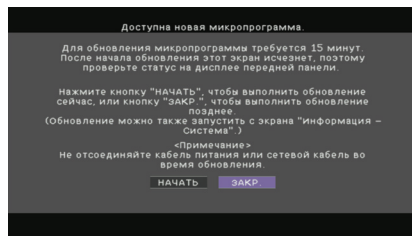

1 Прочтите экранное описание.

2 Чтобы начать обновление встроенного программного обеспечения, используйте клавиши курсора для выбора команды "НАЧАТЬ" и нажмите клавишу ENTER.

Экранное меню выключится.

3 Если на дисплее передней панели появится сообщение "UPDATE SUCCESS PLEASE POWER OFF!"; нажмите клавишу MAIN ZONE  на передней панели.

Обновление встроенного программного обеспечения завершено.



- Если вы хотите выполнить обновление встроенного программного обеспечения позже, выберите в шаге 2 команду "ЗАКР.". В этом случае в правом верхнем углу значков "Информация" и "Система" появится "!" (восклицательный знак), а на экране "Система" будет отображаться соответствующее сообщение (с. 100). Обновить встроенное программное обеспечение данного аппарата можно нажатием клавиши ENTER на экране "Система".

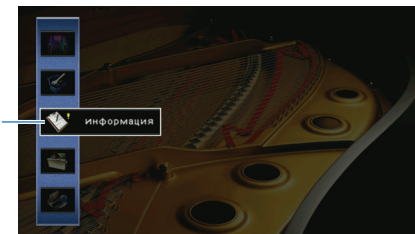

Значок
Информация

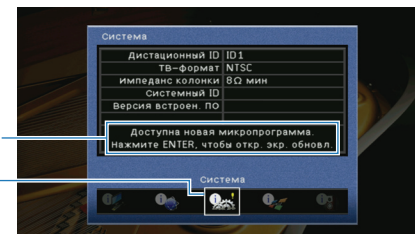

Сообщение

Значок
Система

ПРИЛОЖЕНИЕ

Часто задаваемые вопросы

Новая система колонок не обеспечивает идеального баланса звучания...

Если вы сменили систему колонок, используйте меню “Автоматическая настройка” для оптимизации настроек колонок еще раз (с. 35). Чтобы настроить колонки вручную, используйте раздел “Ручная настройка” в меню “Настройка” (с. 89).

У нас маленькие дети и мы хотели бы установить ограничение на громкость...

Если маленький ребенок случайно нажмет клавишу пульта ДУ или основного устройства, звук может неожиданно стать громким. Это может нанести вред здоровью или привести к повреждению аппарата или колонок. Рекомендуется заранее установить ограничение для максимальной громкости данного аппарата в разделе “Максимальная громкость” меню “Настройка” (с. 92). Также можно установить максимальную громкость для Zone2 (с. 96).

Я был напуган внезапным громким звуком, раздавшимся при включении аппарата...

По умолчанию устанавливается тот уровень громкости, который был при переходе в режим ожидания. Чтобы установить определенный уровень громкости, используйте параметр “Начальная громкость” и задайте громкость, которая будет применяться при включении данного ресивера (с. 92). Также можно установить начальную громкость для Zone2 (с. 96).

Я подключил соединения HDMI, но HDMI Контроль не работает...

Чтобы использовать функцию HDMI Контроль, необходимо выполнить настройку связи для управления HDMI (с. 121). После подключения устройств с поддержкой управления HDMI (телевизор, BD/DVD-проигрыватели и т. д.) к этому аппарату, необходимо включить управление HDMI на каждом устройстве и выполнить настройку связи для управления HDMI (.). Эту настройку необходимо выполнять каждый раз при подключении нового устройства с поддержкой управления HDMI к системе. Сведения о работе функции управления HDMI между телевизором и воспроизводящими устройствами см. в руководствах к каждому из устройств.

Я хочу отключить экранные сообщения, отображаемые во время операций...

По умолчанию при управлении этим аппаратом (выбор входного сигнала, регулировка громкости и т. д.) на экране телевизора отображаются короткие сообщения. Если эти короткие сообщения мешают вам при просмотре кинофильмов и спортивных программ, настройте “Воспроизв. Экран” (с.98) в меню “Настройка”, чтобы отключить эти короткие сообщения.

Я хочу исключить возможность случайного изменения настроек...

Установленные для данного аппарата настройки можно защитить с помощью элемента “Блокировка памяти” в меню “Настройка” (с. 98).

Экран управления через веб (с. 73) становится недоступен...

При использовании DHCP-сервера IP-адрес этого аппарата может меняться при каждом включении. Проверьте IP-адрес этого аппарата “Сеть” (с.100) в меню “Информация”. Кроме того, при включении “Фильтр MAC-адреса” (с.96) необходимо указать MAC-адрес вашего ПК в “Настройка адреса” (с.96), чтобы разрешить ПК доступ к этому аппарату. Сведения о том, как проверить MAC-адрес ПК см. в руководстве к ПК.

Входящий в комплект пульт ДУ управляет не только данным аппаратом, но и другим устройством Yamaha, для которого он не предназначен...

При использовании нескольких продуктов Yamaha поставляемый пульт ДУ может управлять другим устройством Yamaha и пульт ДУ другого устройства может управлять данным аппаратом. В этом случае можно установить для каждого пульта ДУ уникальный идентификационный код, соответствующий его ресиверу (с. 101).

Поиск и устранение неисправностей



Если аппарат функционирует неправильно, воспользуйтесь приведенной ниже таблицей.

В случае если проблема не указана в таблице, или проблему не удалось устранить, выключите аппарат, отсоедините силовой кабель и обратитесь к ближайшему авторизованному дилеру или в сервисный центр Yamaha.

Сначала проверьте следующее:

- ① Кабели питания этого аппарата, телевизора и воспроизводящих устройств (BD/DVD-проигрыватель и т. д.) надежно подключены к розеткам сети переменного тока.
- ② Этот аппарат, сабвуфер, телевизор и воспроизводящие устройства (BD/DVD-проигрыватель и т. п.) включены.
- ③ Штекеры каждого кабеля надежно включены в гнезда каждого устройства.

Питание и система

Возможная неисправность	Вероятная причина	Метод устранения
Питание не включается.	Схема защиты сработала 3 раза подряд.	В качестве меры предосторожности возможность включения питания заблокирована. Обратитесь к ближайшему дилеру или в сервисный центр Yamaha для проведения ремонта.
Питание не выключается.	Завис внутренний микрокомпьютер из-за воздействия сильного электрического напряжения от внешних источников (например, молнии или сильного статического электричества) или из-за падения напряжения электропитания.	Удерживайте кнопку MAIN ZONE  на лицевой панели в течение более чем 10 секунд, чтобы выполнить инициализацию и перезагрузку этого аппарата.
Питание немедленно отключается (режим ожидания).	Аппарат был включен, когда кабель колонки находился в закороченном состоянии.	Скрутите оголенные провода каждой колонки и заново подключите к этому аппарату и колонкам (с. 19).
Аппарат автоматически переходит в режим ожидания.	Сработал таймер сна.	Включите аппарат и повторно запустите воспроизведение.
	Поскольку на этом аппарате не было операций в течение определенного времени, сработала функция автоматического перехода в режим ожидания.	Чтобы отключить функцию перехода в режим ожидания, установите для параметра "Автомат. выкл. питания" в меню "Настройка" значение "Выкл." (с. 97).
	Неверная настройка импеданса колонок.	Настройте импеданс, соответствующий используемым колонкам (с. 101).
Аппарат не управляется.	Сработала схема защиты из-за короткого замыкания.	Скрутите оголенные провода каждой колонки и заново подключите к этому аппарату и колонкам (с. 19).
	Завис внутренний микрокомпьютер из-за воздействия сильного электрического напряжения от внешних источников (например, молнии или сильного статического электричества) или из-за падения напряжения электропитания.	Удерживайте кнопку MAIN ZONE  на лицевой панели в течение более чем 10 секунд, чтобы выполнить инициализацию и перезагрузку этого аппарата.

Аудио

Возможная неисправность	Вероятная причина	Метод устранения
Отсутствует звук.	Выбран другой источник входного сигнала.	Выберите нужный источник входного сигнала с помощью клавиш выбора входа.
	На вход поступают сигналы, которые аппарат не может воспроизвести.	Этот аппарат не может воспроизводить некоторые цифровые форматы аудиосигнала. Чтобы проверить формат входящего аудиосигнала, используйте "Сигнал аудио" в меню "Информация" (с. 100).
	Соединяющий этот аппарат и воспроизводящее устройство кабель имеет дефект.	Если проблемы соединения отсутствуют, замените кабель.
Не удается увеличить громкость.	Установлена максимальная громкость.	Используйте параметр "Максимальная громкость" в меню "Настройка", чтобы отрегулировать максимальную громкость (с. 92).
	Не включено какое-либо устройство, подключенное к выходному гнезду аппарата. (Это может происходить из-за устройства AV-ресиверов.)	Включите все устройства, подключенные к выходным гнездам аппарата.
Не слышен звук через определенную колонку.	Источник воспроизведения не содержит сигналов соответствующего канала.	Чтобы проверить, выберите "7ch Stereo" (с. 44).
	Выбранная звуковая программа/декодер не использует соответствующую колонку.	Чтобы проверить, выберите "7ch Stereo" (с. 44).
	Аудиовыход через соответствующую колонку отключен.	Выполните функцию "Автоматическая настройка" (с. 35) или воспользуйтесь функцией "Конфигурация" в меню "Настройка", чтобы изменить настройку колонки (с. 89).
	Громкость соответствующей колонки слишком мала.	Выполните функцию "Автоматическая настройка" (с. 35) или воспользуйтесь параметром "Уровень" в меню "Настройка" для регулировки громкости колонки (с. 91).
	Соединяющий этот аппарат и соответствующую колонку кабель имеет дефект.	Если проблемы соединения отсутствуют, замените кабель колонки.
	Соответствующая колонка неисправна.	Проверьте, заменив колонку другой колонкой. Если проблема сохранится, данный аппарат, возможно, неисправен.
Отсутствует звук от тыловой колонки окружающего звучания.	Расширенное окружающее звучание отключено.	Используйте параметр "Расширенное окр. звуч." в меню "Опция" для выбора используемого декодера (с. 78).
Отсутствует звук от сабвуфера.	Источник воспроизведения не содержит LFE или низкочастотных сигналов.	Чтобы проверить это, установите для параметра "Сверхнизк. част." в меню "Настройка" значение "Вкл." для вывода низкочастотного звука фронтального канала через сабвуфер (с. 90).
	Выход через сабвуфер отключен.	Выполните функцию "Автоматическая настройка" (с. 35) или установите для параметра "Сабвуфер" в меню "Настройка" значение "Использовать" (с. 90).
	Сабвуфер выключен функцией автоматического перехода в режим ожидания.	Отключите функцию перехода в режим ожидания сабвуфера или отрегулируйте ее.
Нет звука от воспроизводящего устройства (подключенного к этому аппарату через HDMI).	Телевизор не поддерживает широкополосную цифровую защиту авторских прав (HDCP).	Чтобы проверить, используйте "Сигнал видео" в меню "Информация" (с. 100).
	Этот аппарат настроен не воспроизводить аудио через гнезда HDMI разъемов SPEAKERS.	В разделе "Аудио Выход" меню "Настройка" установите для параметра "Усилитель" значение "Вкл." (с. 95).
	Количество устройств, подключенных к разъему HDMI OUT, превышает максимально допустимое.	Отключите некоторые из устройств HDMI.

Возможная неисправность	Вероятная причина	Метод устранения
Нет звука от телевизора (при использовании функции HDMI Контроль).	(Если телевизор подключен к этому аппарату с помощью аудиокабеля.) Настройка аудиовхода телевизора не соответствует фактическому подключению.	Используйте параметр "Аудиовход ТВ" в меню "Настройка" для выбора правильного разъема аудиовхода (с. 94).
	(Если используется ARC.) Функция ARC отключена на этом аппарате или телевизоре.	Установите для параметра "ARC" в меню "Настройка" значение "Вкл." (с. 94). Также включите функцию ARC на телевизоре.
При многоканальном звуке работают только фронтальные колонки.	Воспроизводящее устройство настроено на вывод звука в 2-канальном режиме (например, PCM).	Измените настройку цифрового вывода звука на воспроизводящем устройстве.
Слышен шум/гул.	Аппарат расположен слишком близко к другому цифровому или радиочастотному устройству.	Отодвиньте аппарат дальше от такого устройства.
	Соединяющий этот аппарат и воспроизводящее устройство кабель имеет дефект.	Если проблемы соединения отсутствуют, замените кабель.
Звук искажен.	Не включено какое-либо устройство, подключенное к выходному гнезду аппарата. (Это может происходить из-за устройства AV-ресиверов.)	Включите все устройства, подключенные к выходным гнездам аппарата.

Видео

Возможная неисправность	Вероятная причина	Метод устранения
Нет видео.	Выбран другой источник входного сигнала на этом аппарате.	Выберите нужный источник входного сигнала с помощью клавиш выбора входа.
	Выбран другой источник входного сигнала на телевизоре.	Выберите источник входного видеосигнала телевизора для вывода видеосигнала с аппарата.
	Видеосигнал, выводимый с данного аппарата, не поддерживается телевизором.	Установите для параметра "MON.CHK" значение "YES" в меню "ADVANCED SETUP" (с. 102).
	Соединяющий этот аппарат и телевизор (или воспроизводящее устройство) кабель имеет дефект.	Если проблемы соединения отсутствуют, замените кабель.
Нет видео от воспроизводящего устройства (подключенного к этому аппарату через HDMI).	Входящий видеосигнал (разрешение) не поддерживается этим аппаратом.	Чтобы проверить информацию о текущем видеосигнале (разрешении), используйте "Сигнал видео" в меню "Информация" (с. 100). Сведения о поддерживаемых этим аппаратом видеосигналах см. в разделе "Совместимость сигнала HDMI" (с.122).
	Телевизор не поддерживает широкополосную цифровую защиту авторских прав (HDCP).	Чтобы проверить, используйте "Сигнал видео" в меню "Информация" (с. 100).
	Количество устройств, подключенных к разъему HDMI OUT, превышает максимально допустимое.	Отключите некоторые из устройств HDMI.

Радио FM/AM

Возможная неисправность	Вероятная причина	Метод устранения
Слабый или шумный прием стереофонической FM-радиостанции.	Многолучевая интерференция.	Отрегулируйте высоту или направленность FM-антенны либо разместите ее в другом месте.
	Вы находитесь слишком далеко от передатчика FM-станции.	Нажмите кнопку MODE для выбора монофонического приема FM-радиостанций (с. 49). Используйте продаваемую отдельно наружную FM-антенну. Рекомендуется использовать чувствительную многоэлементную антенну.
Слабый или шумный прием стереофонической AM-радиостанции.	Шумы могут быть вызваны флуоресцентной лампой, мотором, термостатом или другим электрическим оборудованием.	Полностью устранить шумы сложно. Их можно снизить с помощью продаваемой отдельно наружной AM-антенны.
	Вы находитесь слишком далеко от передатчика FM-станции.	Выберите станцию вручную (с. 49). Используйте продаваемую отдельно наружную антенну. Рекомендуется использовать чувствительную многоэлементную антенну.
Автоматический выбор радиостанций невозможен.	Слабый сигнал AM-радиостанции.	Отрегулируйте ориентацию AM-антенны.
		Выберите станцию вручную (с. 49).
	Используйте продаваемую отдельно наружную AM-антенну. Подключите ее к разъему ANTENNA (AM/GND) вместе с поставляемой в комплекте AM-антенной.	
AM-станции не регистрируются в качестве предустановленных.	Использовалась функция "Авто. предуст."	Функция "Авто. предуст." предназначена для регистрации только FM-радиостанций. Регистрацию AM-радиостанций следует выполнять вручную (с. 49).

USB и сеть

Возможная неисправность	Вероятная причина	Метод устранения
Этот аппарат не обнаруживает USB-устройство.	USB-кабель, соединяющий этот аппарат с USB-устройством, не соответствует стандарту USB 2.0.	Используйте USB-кабель, соответствующий стандарту USB 2.0.
Невозможен просмотр папок и файлов на USB-устройстве.	Применена структура папок, не поддерживаемая этим аппаратом.	Этот аппарат поддерживает иерархии папок до 8 уровней и до 500 элементов (всего файлов и вложенных папок) на папку. В случае необходимости измените структуру папок на используемом USB-устройстве.
Не работает функция сети.	Сетевые параметры (IP-адрес) не получены надлежащим образом.	Включите функцию DHCP на используемом маршрутизаторе и установите для параметра "DHCP" в меню "Настройка" этого аппарата значение "Вкл." (с. 95). При желании настроить параметры сети вручную следует убедиться, что используемый IP-адрес не используется другими сетевыми устройствами в вашей сети (с. 95).
Этот аппарат не обнаруживает ПК.	Неверная настройка совместного использования носителей.	Выполните конфигурацию настройки совместного использования и выберите данный аппарат в качестве устройства, которому предоставляется доступ к совместному использованию музыкального контента (с. 63).
	Некоторые программы защиты данных, установленные на ПК, блокируют доступ данного аппарата к ПК.	Проверьте настройки программ защиты данных, установленных на ПК.
	Этот аппарат и ПК не находятся в одной сети.	Проверьте соединения сети и настройки маршрутизатора, чтобы устройства были подключены к одной сети.

Возможная неисправность	Вероятная причина	Метод устранения
Находящиеся на ПК файлы не просматриваются или не воспроизводятся.	Файлы не поддерживаются этим аппаратом или медиа-сервером.	Используйте формат файлов, поддерживаемый этим аппаратом и медиа-сервером. Сведения о поддерживаемых этим аппаратом форматах файлов см. в разделе “Воспроизведение музыки с компьютеров” (с.63).
Не воспроизводится интернет-радио.	Выбранная интернет-радиостанция в текущий момент недоступна.	Она может быть недоступна для прослушивания из-за проблемы сети или ограниченных часов вещания. Попробуйте включить эту станцию позже или выберите другую станцию.
	Выбранная интернет-радиостанция в текущий момент вещает тишину.	Некоторые интернет-радиостанции вещают тишину в течение определенных периодов в течение дня. Попробуйте включить эту станцию позже или выберите другую станцию.
	Доступ к сети ограничен настройками брандмауэров сетевых устройств (маршрутизатора и т. п.).	Проверьте настройки брандмауэров сетевых устройств. Воспроизведение интернет-радио возможно только в том случае, если данные проходят через порт, назначенный каждой радиостанцией. Номер порта изменяется в зависимости от радиостанции.

Пульт ДУ

Возможная неисправность	Вероятная причина	Метод устранения
Управление этим аппаратом с помощью пульта ДУ невозможно.	Он находится вне рабочего расстояния.	Используйте пульт ДУ в пределах рабочего расстояния (с. 5).
	Слабое напряжение батареек.	Замените батарейки.
	Прямое попадание солнечных лучей или искусственного света на сенсор ДУ аппарата.	Отрегулируйте угол попадания света или переместите данный аппарат.
	Пульт ДУ настроен на управление внешними устройствами.	Нажмите кнопку RECEIVER/SOURCE для переключения пульта ДУ на управление этим аппаратом (кнопка подсвечена оранжевым светом).
	Идентификационные коды основного устройства и пульта ДУ не совпадают.	Измените идентификационный код основного устройства или пульта ДУ (с. 101).
Управление внешними устройствами с помощью пульта ДУ невозможно.	Пульт ДУ настроен на управление этим устройством.	Нажмите кнопку RECEIVER/SOURCE для переключения пульта ДУ на управление внешними устройствами (кнопка подсвечена зеленым светом).
	Неправильно установлен код соответствующего пульта ДУ.	Повторно установите код пульта ДУ (с. 104). Даже если код пульта ДУ установлен правильно, некоторые приборы могут не реагировать на пульт ДУ.
Пульт ДУ не запоминает новые функции.	Батарейки данного пульта ДУ и/или пульта ДУ внешнего устройства имеют слишком слабый заряд.	Замените батарейки.
	Расстояние между двумя пультами ДУ слишком велико или слишком мало.	Расположите пульты ДУ на надлежащем расстоянии (с. 106).
	Кодировка сигналов или модуляция другого пульта ДУ несовместима с данным пультом ДУ.	Запоминание в этом случае невозможно.
	Память заполнена.	Очистите ненужные назначения, чтобы освободить часть памяти для новых функций (с. 107).

Сообщения об ошибках на дисплее передней панели

Сообщение (в алфавитном порядке)	Вероятная причина	Метод устранения
Access denied	Получен отказ в доступе к ПК.	Выполните конфигурацию настройки совместного использования и выберите данный аппарат в качестве устройства, которому предоставляется доступ к совместному использованию музыкального контента (с. 63).
Access error	Этот аппарат не может получить доступ к USB-устройству.	Выключите данный аппарат, а затем повторно подключите USB-устройство. Если проблема сохранится, попробуйте другое USB-устройство.
	Аппарат не может получить доступ к iPod, подключенному к разъему USB.	Выключите iPod и включите повторно.
	Возникла проблема с каналом передачи сигналов от сети к данному аппарату.	Убедитесь, что маршрутизатор и модем включены. Проверьте соединение между данным аппаратом и маршрутизатором (или концентратором) (с. 30).
No device	Этот аппарат не может обнаружить USB-устройство.	Выключите данный аппарат, а затем повторно подключите USB-устройство. Если проблема сохранится, попробуйте другое USB-устройство.
	Аппарат не может обнаружить iPod, подключенный к разъему USB.	Выключите iPod и включите повторно.
Not found	Компонент Bluetooth не найден.	(при сопряжении) Включите компонент Bluetooth и установите режим сопряжения.
		(при установлении беспроводного соединения) - Включите компонент Bluetooth. - Расположите компонент Bluetooth в пределах 10 метров от Bluetooth-приемника. - Повторите попытку сопряжения.
Unknown iPod	Подключенный iPod не поддерживается аппаратом.	Используйте iPod, поддерживаемый этим аппаратом (с. 53).
Unable to play	По каким-то причинам аппарат не может воспроизвести песни, записанные на iPod.	Проверьте данные песен. Если они не воспроизводятся на самом iPod, данные песен или область хранения могут быть повреждены.
	По каким-то причинам аппарат не может воспроизвести песни, сохраненные на ПК.	Проверьте, поддерживается ли этим аппаратом формат файлов, который вы пытаетесь воспроизвести. Сведения о поддерживаемых этим аппаратом форматах см. в разделе «Воспроизведение музыки с компьютеров» (с.63). Если этот аппарат не может воспроизвести никакие файлы, сеть может быть перегружена интенсивным трафиком, в результате чего прерывается воспроизведение.
USB Overloaded	Через подключенное USB-устройство проходит чрезмерный ток.	Выключите данный аппарат, а затем повторно подключите USB-устройство. Если проблема сохранится, попробуйте другое USB-устройство.

Идеальное расположение колонок

Используйте эту диаграмму в качестве общей рекомендации. Изменять расположение колонок точно в соответствии со следующей диаграммой не требуется.

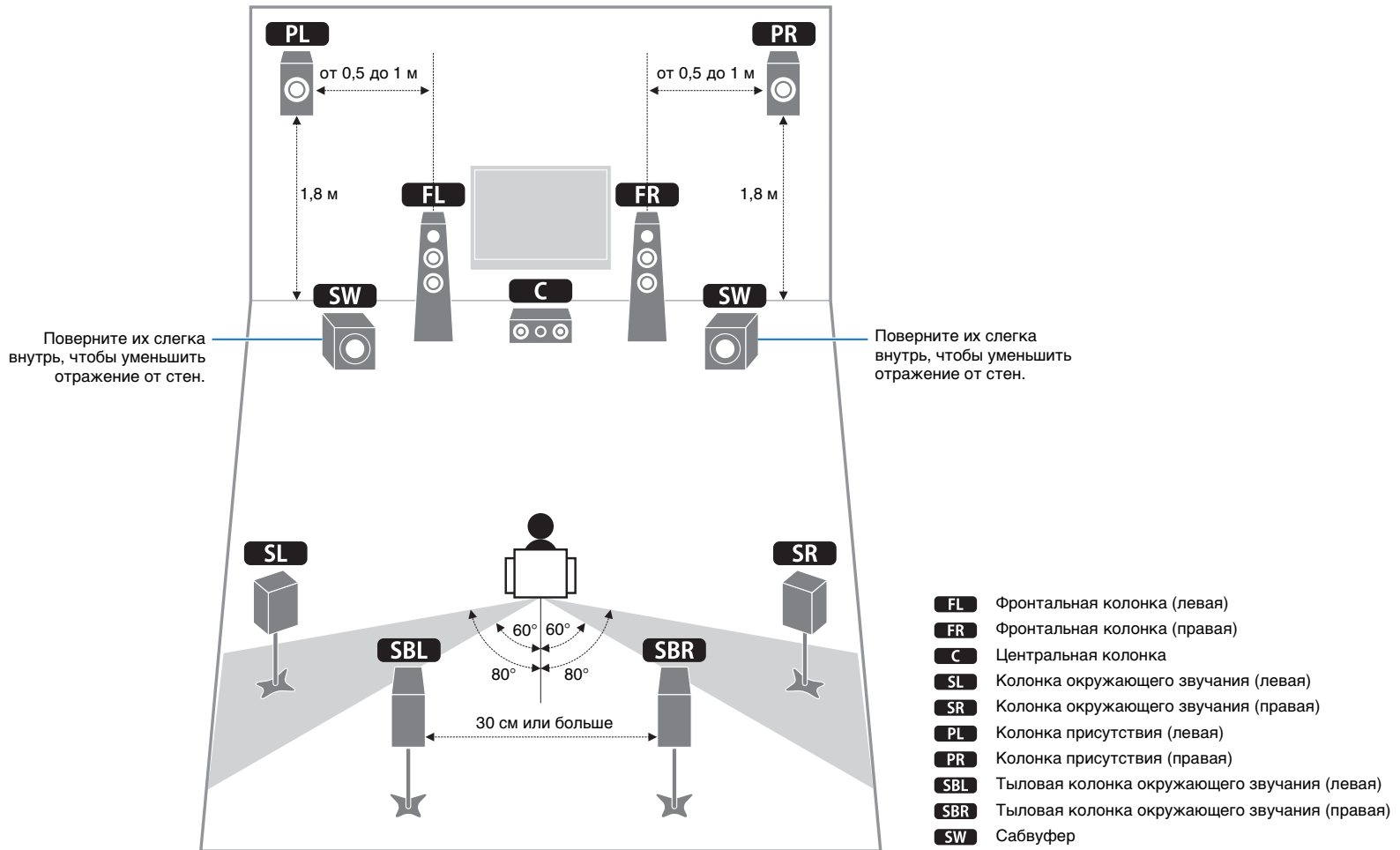

Информация об аудиосигнале

CINEMA DSP

Поскольку системы Dolby Surround и DTS были изначально разработаны для использования в кинотеатрах, их возможности наиболее полно раскрываются в кинотеатрах с большим количеством колонок, предназначенных для акустических эффектов. Вследствие различий в таких домашних условиях как размеры комнаты, материалы стен, количество колонок и т.д. неизбежно различие и в слышимом звучании. Основываясь на большом количестве реальных измеренных данных, система CINEMA DSP компании Yamaha позволяет использовать ее оригинальную технологию DSP для объединения систем Dolby Pro Logic, Dolby Digital и DTS, что позволяет создавать аудиовизуальные эффекты кинотеатра в домашних условиях.

CINEMA DSP 3D

Фактически измеренные данные звукового поля содержат информацию о высоте звуковых образов. Функция CINEMA DSP 3D позволяет воспроизводить точную высоту звуковых образов, создавая таким образом точные и глубокие стереоскопические звуковые поля в помещении для прослушивания.

Compressed Music Enhancer

Функция Compressed Music Enhancer данного аппарата улучшает качество звука за счет восстановления отсутствующих гармоник в сжатых произведениях. В результате компенсируется сужение диапазона, вызванное потерей точности на высоких частотах, а также недостаток низких частот, вызванный потерей низкочастотного баса, и улучшается звучание всей акустической системы.

Dolby Digital

Dolby Digital – это цифровая система окружающего звука, которая обеспечивает полностью независимый многоканальный звук. С 3 фронтальными каналами (фронтальный левый, правый и центральный) и 2 каналами окружающего стереозвука система Dolby Digital обеспечивает 5 полных звуковых каналов. С дополнительным каналом, специально предназначенным для низкочастотных эффектов, который называется LFE (Low-Frequency Effect), система в общей сложности имеет 5.1 канал (LFE считается каналом 0.1). Благодаря использованию двухканального стереосигнала для колонок окружающего звучания в системе Dolby Surround достигается более точное воспроизведение звуковых эффектов движения и окружающего звука. Широкий динамический диапазон от максимальных до минимальных уровней громкости, воспроизводимый 5 полнодиапазонными каналами, в сочетании с точной ориентацией звукового поля, формируемого системой цифровой обработки звука, создают беспрецедентное ощущение реалистичности. Данный аппарат позволяет свободно выбрать любую среду звучания от монофонической до 5.1-канальной конфигурации в зависимости от потребностей пользователя.

Dolby Digital Plus

Dolby Digital Plus – это передовая аудиотехнология, разработанная для воспроизведения программ высокой четкости дисков BD (Blu-ray Disc). Выбранная в качестве дополнительного аудиостандарта для дисков BD, эта технология обеспечивает многоканальный звук с выводом дискретных каналов. Поддерживая битовые потоки до 6,0 Мбит/с, технология Dolby Digital Plus может одновременно нести до 7.1 дискретных звуковых каналов. Поддерживаемая интерфейсом HDMI версии 1.3 и разработанная для проигрывателей оптических дисков и AV-ресиверов/усилителей будущего, технология Dolby Digital Plus остается полностью совместимой с существующими многоканальными аудиосистемами, в которых используется технология Dolby Digital.

Dolby Pro Logic II

Dolby Pro Logic II – это улучшенная технология, которая используется для декодирования широкого круга существующих источников в формате Dolby Surround. Эта новая технология обеспечивает воспроизведение 5 дискретных каналов с 2 фронтальными левым и правым каналами, 1 центральным каналом и 2 левым и правым каналами окружающего звучания вместо 1 канала объемного звука для обычной технологии Pro Logic. Данная технология предусматривает три режима: "Music mode" для музыкальных источников, "Movie mode" для кинофильмов и "Game mode" для игровых источников.

Dolby Pro Logic IIx

Dolby Pro Logic IIx – это новая технология, поддерживающая дискретное многоканальное воспроизведение от 2-канальных и многоканальных источников. Данная технология предусматривает три режима: "Music mode" для музыкальных источников, "Movie mode" для кинофильмов (только для 2-канальных источников) и "Game mode" для игровых источников.

Dolby Surround

Dolby Surround использует 4-канальную аналоговую систему записи для воспроизведения реалистичных и динамичных звуковых эффектов: 2 фронтальных левых и правых канала (стереофонический), центральный канал для воспроизведения диалогов (монофонический), и канал окружающего звучания для особых звуковых эффектов (монофонический). Канал окружающего звука воспроизводит звук в узком диапазоне частот. Dolby Surround широко используется почти на всех видеокассетах и лазерных дисках, а также во многих программах эфирного и кабельного телевидения. Встроенный декодер Dolby Pro Logic данного аппарата использует систему обработки цифрового сигнала, которая автоматически стабилизирует уровень громкости каждого канала для усиления звуковых эффектов движения и направленности.

Dolby TrueHD

Dolby TrueHD – это передовая аудиотехнология, разработанная для носителей на основе дисков высокой четкости, включая Blu-ray Disc. Выбранная в качестве дополнительного аудиостандарта для дисков BD (Blu-ray disc), данная технология обеспечивает звучание, которое в точности соответствует студийной записи, позволяя насладиться домашним кинотеатром высокой четкости. Поддерживая битовые потоки до 18,0 Мбит/с, Dolby TrueHD может одновременно нести до 8 дискретных каналов звука 24 бит/96 кГц. Dolby TrueHD остается полностью совместимой с существующими многоканальными аудиосистемами и сохраняет функции метаданных формата Dolby Digital, позволяя нормализовать диалоги и управлять динамическим диапазоном.

DSD

Технология Direct Stream Digital (DSD) позволяет сохранять аудиосигналы на таких цифровых носителях информации, как диски Super Audio CD. С помощью технологии DSD сигналы сохраняются в виде одноканальных значений с высокой частотой выборки 2,8224 МГц, в то время как ограничение шума и избыточная дискретизация используются для уменьшения искажений, характерных для аудиосигналов с очень высоким квантованием. Благодаря высокой частоте выборки можно добиться более высокого качества звука, чем для формата PCM, используемого для обычных звуковых CD-дисков. Частота равна или превышает 100 кГц при динамическом диапазоне 120 дБ. Данный аппарат может передавать или принимать сигналы DSD через гнездо HDMI.

DTS 96/24

Технология DTS 96/24 предлагает беспрецедентное качество многоканального звука на видеодисках DVD и полностью совместима со всеми ранее выпущенными декодерами DTS. "96" обозначает частоту стробирования 96 кГц по сравнению с обычной частотой стробирования 48 кГц. "24" обозначает 24-битную длину слова. Технология DTS 96/24 обеспечивает качество звука, не отличающееся от оригинального источника в формате 96/24, и 5.1-канальный звук 96/24 с высококачественным динамичным видео для музыкальных программ и звукового сопровождения фильмов на видеодисках DVD.

DTS Digital Surround

Технология DTS Digital Surround была разработана для замены аналоговых звуковых дорожек кинофильмов 5.1-канальным цифровым звуком и в данное время становится все более популярной в кинотеатрах по всему миру. DTS, Inc. разработала систему домашнего кинотеатра, которая позволяет насладиться глубиной звука и естественным пространственным звучанием цифровой системы окружающего звука DTS Digital Surround в домашних условиях. Эта система воспроизводит практически свободный от помех 5.1-канальный звук (говорят техническим языком, всего 5.1 каналов – левый, правый и центральный каналы, 2 канала окружающего звучания и канал LFE 0.1 в качестве сабвуфера). Данный аппарат включает декодер DTS-ES, который обеспечивает 6.1-канальное воспроизведение путем добавления тылового канала окружающего звучания к существующему 5.1-канальному формату.

DTS Express

Этот аудиоформат предназначен для новейших оптических дисков, таких как диски BD (Blu-ray disc). В нем используется низкая битовая скорость, оптимизированная для передачи сигнала по сети. В случае использования диска BD, данный формат используется для вторичного аудиосигнала, что позволяет во время воспроизведения основной программы прослушивать через Интернет комментарии продюсера фильма.

DTS-HD High Resolution Audio

DTS-HD High Resolution Audio – аудиотехнология с высоким разрешением, разработанная для носителей на основе дисков высокой четкости, включая BD (Blu-ray disc). Выбранная в качестве дополнительного аудиостандарта для дисков BD, данная технология позволяет получать звук, практически неотличимый от исходного, позволяя насладиться домашним кинотеатром высокой четкости. Поддерживая битовые потоки до 6,0 Мбит/с для дисков BD, система DTS-HD High Resolution Audio может одновременно нести до 7.1 дискретных звуковых каналов 24 бит/96 кГц. Система DTS-HD High Resolution Audio остается полностью совместимой с существующими многоканальными аудиосистемами, содержащими сигнал DTS Digital Surround.

DTS-HD Master Audio

DTS-HD Master Audio – это передовая аудиотехнология, разработанная для носителей на основе дисков высокой четкости, включая BD (Blu-ray disc). Выбранная в качестве дополнительного аудиостандарта для дисков BD, данная технология обеспечивает звучание, которое в точности соответствует студийной записи, позволяя насладиться домашним кинотеатром высокой четкости. Поддерживая битовые потоки до 24,5 Мбит/с для дисков BD, система DTS-HD Master Audio может одновременно нести до 7.1 дискретных звуковых каналов 24 бит/96 кГц. Поддерживаемая интерфейсом HDMI версии 1.3 и разработанная для проигрывателей оптических дисков и AV-ресиверов/усилителей будущего, технология DTS-HD Master Audio остается полностью совместимой с существующими многоканальными аудиосистемами, содержащими DTS Digital Surround.

FLAC

Это формат файлов для сжатия аудиоданных без потерь. Формат FLAC имеет более низкую степень сжатия по сравнению с форматами, создающими потери, однако обеспечивает более высокое качество звука.

MP3

Один из методов сжатия звука, используемый стандартом MPEG. В нем применяется метод необратимого сжатия, который обеспечивает высокую степень сжатия путем удаления данных в малослышимой части восприятия человеческого слуха. Считается, что он позволяет сжимать данные в соотношении 1/11 (128 кбит/с), одновременно сохраняя качество звука, сходное с музыкальным компакт-диском.

MPEG-4 AAC

Аудиостандарт MPEG-4. Поскольку он обеспечивает сжатие данных с битрейтом, более низким по сравнению с MPEG-2 AAC, он используется, помимо прочего, в мобильных телефонах, портативных аудиоплеерах и других устройствах небольшой емкости, где требуется высокое качество звука. Кроме вышеперечисленных типов устройств, стандарт MPEG-4 AAC также используется для распространения контента в сети Интернет, и в таком качестве поддерживается компьютерами, медиа-серверами и многими другими устройствами.

Neo:6

Технология Neo:6 предназначена для декодирования обычных 2-канальных источников с последующим 6-канальным воспроизведением определенным декодером. Она обеспечивает воспроизведение с полндиапазонными каналами с более высоким разделением, точно так же, как при воспроизведении цифрового дискретного сигнала. Предусмотрено два режима: "Music mode" для музыкальных источников и "Cinema mode" для кинофильмов.

PCM (Линейный PCM)

Линейный PCM – это формат сигнала, позволяющий преобразовывать аналоговые аудиосигналы в цифровой формат, записывать и передавать их без сжатия. Данный метод используется для записи звуковых CD-дисков

и DVD-дисков. В системе PCM используется технология квантования величины аналогового сигнала за очень малую единицу времени. При использовании "Pulse Code Modulation" аналоговый сигнал кодируется в виде импульсов и затем модулируется для записи.

SILENT CINEMA

Компания Yamaha разработала алгоритм звуковых эффектов DSP для естественного, реалистичного воспроизведения звука через наушники. Параметры для наушников установлены для каждой звуковой программы, что позволяет точно воспроизводить все звуковые программы для прослушивания через наушники.

Virtual CINEMA DSP

Компания Yamaha разработала алгоритм Virtual CINEMA DSP, который за счет использования виртуальных колонок окружающего звучания позволяет создавать эффекты окружающего звука DSP даже без колонок окружающего звучания. Эффекты Virtual CINEMA DSP можно воспроизводить даже с использованием минимальной 2-колоночной системы, в которой отсутствует центральная колонка.

WAV

Стандартный формат аудиофайлов Windows, определяющий метод записи цифровых данных, полученных путем преобразования аудиосигналов. Он не задает метод сжатия (кодировки), поэтому вместе с ним можно использовать нужный метод сжатия. По умолчанию он совместим с методом PCM (без сжатия) и некоторыми методами сжатия, включая метод ADPCM.

WMA

Метод сжатия звука, разработанный Microsoft Corporation. В нем применяется метод необратимого сжатия, который обеспечивает высокую степень сжатия путем удаления данных в малослышимой части восприятия человеческого слуха. Считается, что он позволяет сжимать данные в соотношении 1/22 (64 кбит/с), одновременно сохраняя качество звука, сходное с музыкальным компакт-диском.

Канал LFE 0.1

Данный канал воспроизводит низкочастотные сигналы и обладает динамическим диапазоном от 20 Гц до 120 Гц. Канал считается как 0.1, поскольку он позволяет только усилить низкочастотный диапазон в отличие от полндиапазонного воспроизведения других 5 каналов в 5.1-канальных системах Dolby Digital или DTS.

Синхронизация аудио и видеосигналов (Lipsync)

Синхронизация аудио и видеосигналов – это технический термин, обозначающий задачу и возможность обеспечения синхронизации аудио и видеосигналов на завершающем этапе и во время передачи. Тогда как запаздывание звука и видео требует сложных настроек со стороны конечного пользователя, интерфейс HDMI версии 1.3 включает средства автоматической синхронизации аудио и видеосигналов, которые позволяют устройствам выполнять точную синхронизацию в автоматическом режиме без участия пользователя.

Соединение двухканального усиления (Bi-amp)

При соединении двухканального усиления используются два усилителя для одной колонки. Один усилитель подключается к секции низкочастотного динамика колонки, а второй – к комбинированной секции динамика средних и высоких частот. В такой схеме каждый усилитель работает в пределах ограниченного частотного диапазона. Ограниченный диапазон упрощает работу каждого усилителя, и влияние каждого усилителя на качество звучания уменьшается.

Частота выборки и глубина квантования

При преобразовании аналогового аудиосигнала в цифровой формат количество определений уровня сигнала в секунду называют частотой выборки, а степень точности при преобразовании уровня в цифровое значение – глубиной квантования. Диапазон частот при воспроизведении зависит от частоты выборки, а динамический диапазон, представляющий собой разницу уровней звучания, определяется глубиной квантования. В принципе, чем выше частота выборки, тем шире диапазон воспроизводимых частот, а чем больше глубина квантования, тем точнее воспроизведение уровней звучания.

Информация о видеосигналах

Deep Color

Термин Deep Color обозначает использование различных глубин цвета в дисплеях, начиная с 24-битовой глубины в предыдущих версиях спецификации HDMI. Эта дополнительная битовая глубина позволяет телевизорам высокой четкости и другим экранам перейти от миллионов к миллиардам цветов, устранить неравномерность закраски и получить плавные тональные переходы и тонкие градации между цветами. Повышенная контрастность может обеспечивать во много раз больше оттенков серого между черным и белым. Кроме того, функция Deep Color увеличивает количество доступных цветов в пределах, ограниченных цветовым пространством RGB или YCbCr.

HDMI

HDMI (High-Definition Multimedia Interface) – первый промышленно-поддерживаемый полностью цифровой аудио/видео интерфейс для передачи сигналов без сжатия. Обеспечивая интерфейс между любым источниками (например, телевизионными абонентскими приставками или AV-ресиверами) и аудио/видеомониторами (например, цифровыми телевизорами), с помощью одного кабеля, интерфейс HDMI поддерживает стандартное, расширенное видео и видео высокой четкости, а также многоканальный цифровой звук. Интерфейс HDMI позволяет передавать все стандарты ATSC HDTV и поддерживает 8-канальный цифровой звук с запасом по ширине полосы пропускания для соответствия будущим расширениям и требованиям.

При использовании в сочетании с HDCP (High-bandwidth Digital Content Protection), HDMI обеспечивает надежный аудио/видеоинтерфейс, соответствующий требованиям по безопасности поставщиков контента и операторов систем. Для получения подробной информации о HDMI, посетите веб-сайт HDMI по адресу [“http://www.hdmi.org/”](http://www.hdmi.org/).

“x.v.Color”

Стандарт цветового пространства, поддерживаемый интерфейсом HDMI версии 1.3. Это расширенное цветовое пространство по сравнению с sRGB, позволяющее получать недоступные ранее цвета. Оставаясь совместимым с цветовой гаммой стандартов sRGB, стандарт “x.v.Color” расширяет цветовое пространство и предоставляет возможности для получения более живых, естественных изображений. Этот стандарт особенно эффективен для фотографий и компьютерной графики.

Компонентный видеосигнал

В системе компонентного видеосигнала сигнал разделяется на сигнал яркости Y и сигналы цветности Pb и Pr. Цвет в этой системе воспроизводится более правдоподобно благодаря независимой передаче сигналов. Компонентный сигнал также называют “цветоразностным”, поскольку сигнал яркости вычитается из сигнала цвета. Для вывода компонентных сигналов необходим экран с компонентными входными гнездами.

Композитный видеосигнал

В системе композитного видеосигнала видеосигнал представлен тремя основными элементами видекартинки: цветом, яркостью и синхронизацией данных. Гнездо композитного видео на видеокомпоненте передает эти три элемента вместе.

Сигнал S-video

В системе сигналов S-video видеосигнал, обычно передаваемый с помощью штекерного кабеля, разделяется и передается через кабель S-video в виде сигнала яркости Y и сигнала цветности C. Использование гнезда S VIDEO позволяет устранить потери при передаче видеосигнала и обеспечивает запись и воспроизведение еще более качественных изображений.

Схема передачи видеосигнала

Входящий на этот аппарат видеосигнал с видеоустройства выводится на телевизор как показано ниже.

→ (сплошная линия) доступна всегда.

→ (пунктирная линия) доступна, только когда для параметра “Преобр. из аналог в аналог.” (с.93) в меню “Настройка” установлено значение “Вкл.” (по умолчанию).



Таблица преобразования видеосигнала



- Можно выбрать разрешение и соотношение сторон, применяемое для обработки видеосигнала на HDMI-выходе.
- Данный аппарат не выполняет взаимное преобразование видеосигналов с 480 линиями и 576 линиями.

Разрешение	HDMI out (HDMI-выход)					COMPONENT VIDEO out (компонентный видеовыход)					VIDEO out (видеовыход)	
	480i/576i	480p/576p	720p	1080i	1080p	480i/576i	480p/576p	720p	1080i	1080p	480i/576i	
HDMI in (HDMI-вход)	480i/576i	→	→	→	→							
	480p/576p		→	→	→							
	720p			→								
	1080i				→							
	1080p					→						
COMPONENT VIDEO in (компонентный видеовход)	480i/576i	→	→	→	→	→						→
	480p/576p		→	→	→		→					
	720p			→				→				
	1080i				→				→			
S VIDEO in (вход S VIDEO)	480i/576i	→	→	→	→	→						→
VIDEO in (видеовход)	480i/576i	→	→	→	→	→						→

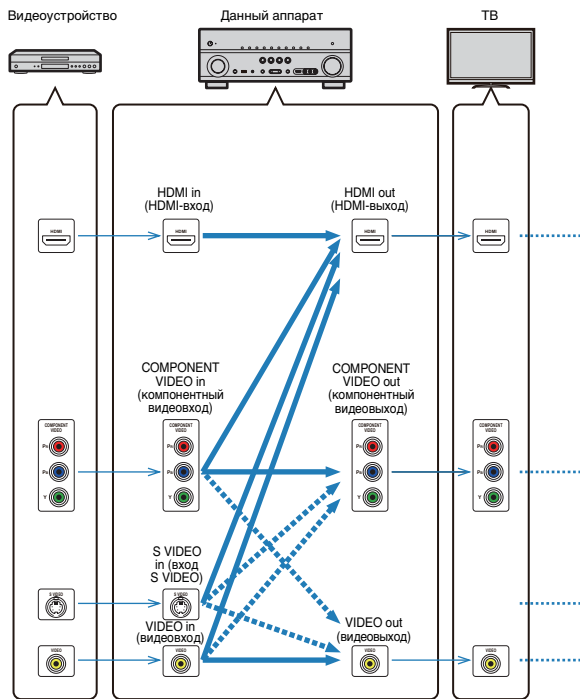
Информация о HDMI

Контроль HDMI

Управление HDMI позволяет управлять внешними устройствами по интерфейсу HDMI. Если вы подключите к аппарату телевизор, поддерживающий управление HDMI, с помощью кабеля HDMI, то сможете управлять аппаратом (включать и выключать его, регулировать громкость и т.п.) и телевизором с помощью пульта ДУ телевизора. Также вы сможете управлять воспроизводящими устройствами, подключенными с помощью кабеля HDMI (например, BD/DVD-проигрывателями, поддерживающими управление HDMI).

Подробные сведения о подключениях см. в разделах “Подключение телевизора” (с.21) и “Подключение видеоустройств (например, BD/DVD-проигрывателей)” (с.26).

Операции, доступные с пульта ДУ телевизора

- Синхронизация режима ожидания.
- Управление громкостью, включая приглушение.
- Переключение входного сигнала на аудиосигнал с телевизора при переключении входа телевизора на встроенный тюнер.
- Переключение входного сигнала на видео/аудиосигнал с выбранного воспроизводящего устройства.
- Переключение между выходными аудиоустройствами (этот аппарат или колонка телевизора).

(Пример)

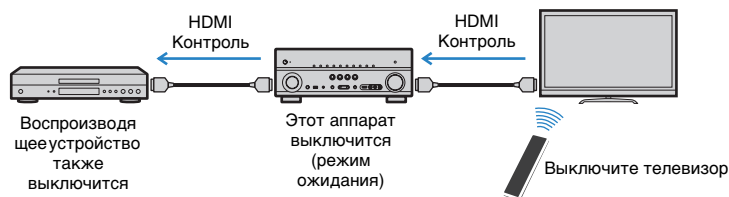

Операции, доступные с пульта ДУ этого аппарата

- Запуск воспроизведения на воспроизводящем устройстве и включение телевизора вместе с выбором сцены (с. 43).
- Переключение входа телевизора для отображения экранного меню (при нажатии кнопки ON SCREEN).
- Управление воспроизводящим устройством (воспроизведение и операции меню) без регистрации кодов пульта ДУ (с. 104).

(Пример)



Для использования управления HDMI необходимо выполнить следующую настройку соединения HDMI Контроль после подключения телевизора и воспроизводящих устройств.



- Эту настройку необходимо выполнять каждый раз при подключении нового устройства с поддержкой управления HDMI к системе.
- Чтобы использовать функцию HDMI Контроль, подключите телевизор к гнезду HDMI OUT 1.



1 Включите этот аппарат, телевизор и воспроизводящие устройства.

2 Включите управление HDMI на этом устройстве, на телевизоре и воспроизводящих устройствах (BD/DVD-проигрыватели, поддерживающие управление HDMI, и т. п.).

Чтобы включить функцию HDMI Контроль на этом аппарате, установите для параметра “HDMI Контроль” (с.94) в меню “Настройка” значение “Вкл.” и настройте соответствующие параметры (“Аудиовход ТВ”; “ARC” и “Синхронизация в режим ожидания”).



3 Выключите питание телевизора, затем выключите аппарат и воспроизводящие устройства.

4 Включите питание телевизора, затем включите аппарат и воспроизводящие устройства.



5 Выберите источник входного видеосигнала телевизора для вывода видеосигнала с аппарата.



6 Проверьте следующее.

Аппарат: выбран источник входного сигнала, к которому подключено воспроизводящее устройство. Если это не так, выберите источник входного сигнала вручную.

Телевизор: видеобразное изображение с воспроизводящего устройства отображается на экране телевизора.



7 Убедитесь, что данный аппарат синхронизирован с телевизором надлежащим образом, выключив телевизор или изменив громкость телевизора с помощью пульта ДУ телевизора.



- Если функция управления HDMI не работает ненадлежащим образом, попробуйте отключить телевизор от розетки на шаге 2 и снова включить телевизор в розетку на шаге 3. Это может решить проблему. Кроме того, управление HDMI может не работать, если количество подключенных устройств превышает допустимое. В этом случае отключите управление HDMI на устройствах, которые не используются.
- Если аппарат не синхронизирован с включением и выключением телевизора, проверьте приоритет настройки аудиовыхода телевизора.
- Для более эффективной работы функции управления HDMI рекомендуется использовать телевизор и воспроизводящие устройства одного производителя.

Совместимость сигнала HDMI

Аудиосигналы

Тип аудиосигнала	Формат аудиосигнала	Совместимые носители (пример)
2-кан. линейный PCM	2-кан., 32–192 кГц, 16/20/24 бит	CD, DVD-Video, DVD-Audio
Многокан. линейный PCM	8-кан., 32–192 кГц, 16/20/24 бит	DVD-Audio, BD (Blu-ray disc), HD DVD
DSD	2/5.1-кан., 2,8224 МГц, 1 бит	SACD
Битовый поток	Dolby Digital, DTS	DVD-Video
Битовый поток (аудиосигналы высокой четкости)	Dolby TrueHD, Dolby Digital Plus, DTS-HD Master Audio, DTS-HD High Resolution Audio, DTS Express	BD (Blu-ray disc), HD DVD

Видеосигналы

Данный аппарат совместим с видеосигналами, имеющими следующее разрешение:

- 480i/60 Гц
- 576i/50 Гц
- 480p/60 Гц
- 576p/50 Hz
- 720p/60 Гц, 50 Гц
- 1080i/60 Гц, 50 Гц
- 1080p/60 Гц, 50 Гц, 24 Гц



- При воспроизведении диска DVD-Audio с системой защиты от копирования CPPM, в зависимости от типа DVD-проигрывателя видео- и аудиосигналы могут не воспроизводиться.
- Данный аппарат не совместим с устройствами HDMI или DVI, несовместимыми с системой HDCP. Подробнее смотрите в инструкции по эксплуатации каждого устройства.
- Для декодирования аудиосигналов битового потока на данном аппарате, установите устройство-источник входного сигнала соответствующим образом, чтобы оно выводило аудиосигналы битового канала напрямую (без декодирования сигналов битового потока на воспроизводящем устройстве). Подробнее смотрите в инструкции по эксплуатации воспроизводящего устройства.
- Данный аппарат несовместим с функциями аудиокomentarиев (например, специальным аудиоматериалом, загруженным через Интернет) на дисках BD или HD DVD. Данный аппарат не воспроизводит аудиокomentarии содержимого дисков BD или HD DVD.

Справочная диаграмма (задняя панель)

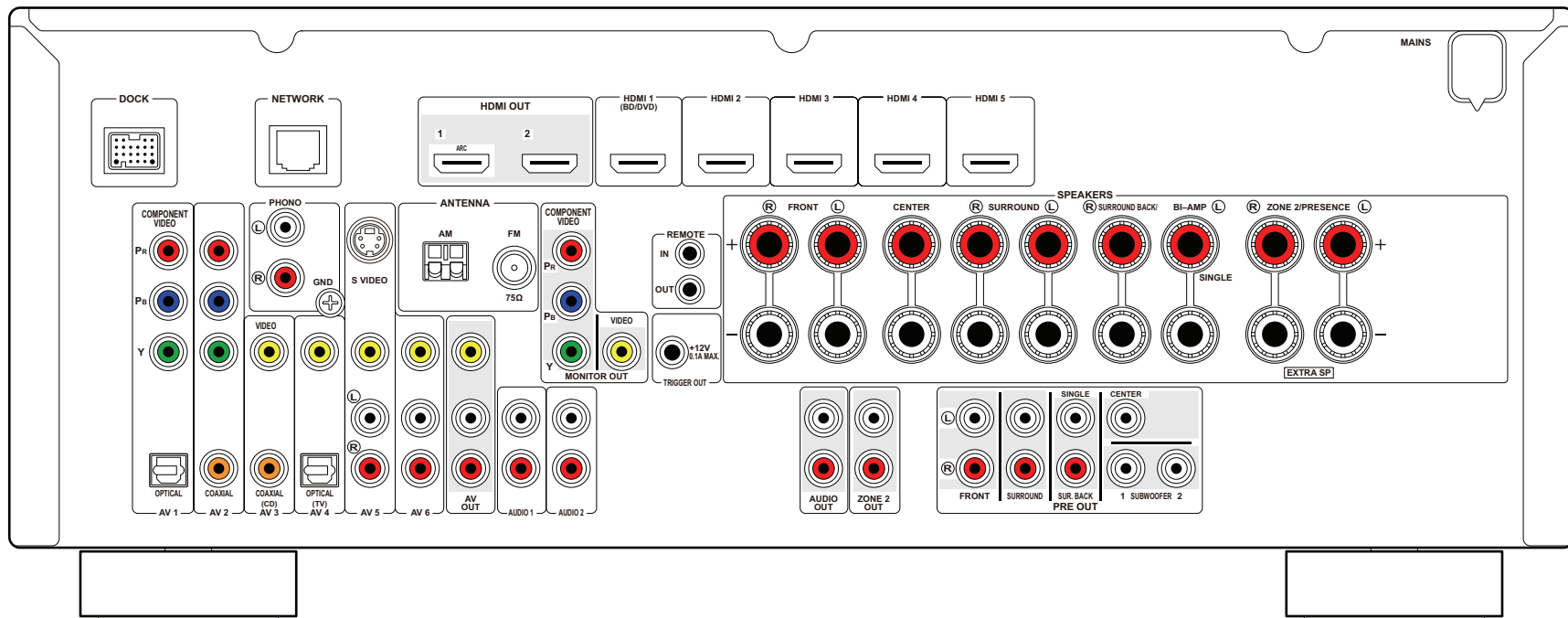

Товарные знаки



Изготовлено по лицензии компании Dolby Laboratories. Dolby, Pro Logic и символ в виде двух букв D являются товарными знаками Dolby Laboratories.



Произведено по лицензии согласно Патентам США №: 5,451,942; 5,956,674; 5,974,380; 5,978,762; 6,226,616; 6,487,535; 7,212,872; 7,333,929; 7,392,195; 7,272,567 и другим выпущенным и ожидающим выпуска патентам США и мировым патентам. DTS и Symbol являются зарегистрированными товарными знаками, а логотипы DTS-HD, DTS-HD Master Audio и DTS являются товарными знаками компании DTS, Inc. Продукт включает программное обеспечение. © DTS, Inc. Все права защищены.

iPod™, iPhone™

“Сделано для iPod” и “Сделано для iPhone” означает, что электронные принадлежности предназначено специально для подключения iPod или iPhone, соответственно, и было сертифицировано разработчиком на соответствие стандартам технических характеристик компании Apple. Компания Apple не несет ответственности за работу данного устройства или его соответствие стандартам безопасности и регулятивным нормам. Обратите внимание, что использование этих принадлежностей вместе с iPod или iPhone может повлиять на эффективность беспроводного соединения.

“iPod” является торговой маркой компании Apple Inc., зарегистрированной в США и других странах. “iPhone” является товарным знаком Apple Inc.



Fraunhofer
Institut
Integrierte Schaltungen

Лицензия на технологию кодировки аудиосигнала MPEG Layer-3 предоставлена компанией Fraunhofer IIS and Thomson.



Данный ресивер поддерживает сетевые соединения.

Bluetooth™

Bluetooth является зарегистрированным товарным знаком Bluetooth SIG и используется компанией Yamaha в соответствии с лицензионным соглашением.



“HDMI” логотип “HDMI” и “High-Definition Multimedia Interface” являются товарными знаками или зарегистрированными товарными знаками HDMI Licensing LLC.

x.v.Color™

“x.v.Color” является товарным знаком Sony Corporation.



“SILENT CINEMA” является товарным знаком Yamaha Corporation.



DLNA Certified является товарным знаком Digital Living Network Alliance в США и других странах.



Windows является зарегистрированным товарным знаком Microsoft Corporation в США и других странах.

Windows XP, Windows Vista, Windows 7, Windows Media Audio, Windows Media Connect и Windows Media Player являются зарегистрированными товарными знаками или товарными знаками Microsoft Corporation в США и/или других странах.

Технические характеристики

Входные гнезда

- Аналоговый аудиовыход
Аудио x 6 (AV5–6, AUDIO1~2, PHONO, V-AUX)
- Цифровое аудио (поддерживаемые частоты: 32 – 96 кГц)
Оптический x 2 (AV1, AV4)
Коаксиальный x 2 (AV2, AV3)
- Видео
Композитный x 5 (AV3–6, V-AUX)
S-Video x 1 (AV5) [модели для Великобритании и Европы]
Компонентный x 2 (AV1–2)
- Вход HDMI
HDMI (передняя панель) x 1 (V-AUX)
HDMI (задняя панель) x 5 (HDMI1~5)
- Другие
DOCK x 1 (аудио, композитный видео)
USB x 1 (USB2.0)
СЕТЬ x 1 (100Base-TX)

Выходные гнезда

- Аналоговый аудиовыход
Выход на колонки x 9 (7 кан.) (FRONT L/R, CENTER, SURROUND L/R, SURROUND BACK L/R^{*1}, EXTRA SP L/R^{*2})
^{*1} Примечание: возможно назначение. [SURROUND BACK, BI-AMP (FRONT L/R)]
^{*2} Примечание: возможно назначение. [ZONE2, PRESENCE]
Выход Pre Out x 7 (FRONT L/R, CENTER, SURROUND L/R, SURROUND BACK L/R)
Выход сабвуфера x 2 (SUBWOOFER 1~2, моно)
AV OUT x 1
AUDIO OUT x 1
ZONE2 OUT x 1

- Видео
MONITOR OUT
- Компонентный сигнал x 1
- Композитный сигнал x 1
AV OUT
- Композитный сигнал x 1
- Выход HDMI
HDMI OUT x 2 (HDMI OUT1~2)

Гнезда ДУ

- REMOTE IN x 1
- REMOTE OUT x 1
- TRIGGER OUT x 1

HDMI

- Спецификация HDMI: Deep Color, "x.v.Color", Auto Lip Sync, HDMI Control (CEC), ARC (обратный аудиоканал), 3D
- Видеоформат (режим повторителя)
 - VGA
 - 480i/60 Гц
 - 576i/50 Гц
 - 480p/60 Гц
 - 576p/50 Гц
 - 720p/60 Гц, 50 Гц
 - 1080i/60 Гц, 50 Гц
 - 1080p/60 Гц, 50 Гц, 24 Гц
- Аудиоформат
 - Dolby Digital
 - DTS
 - DSD 6ch
 - Dolby Digital Plus
 - Dolby TrueHD
 - DTS-HD
 - PCM 2-8-канальн. (макс. 192 кГц/24 бит)
- Защита контента: HDCP-совместимая

TUNER

- Аналоговый тюнер
[Модели для Великобритании и Европы]
FM/AM с RDS x 1 (ТЮНЕР)
[Другие модели]
FM/AM x 1 (ТЮНЕР)

USB-

- Совместимость с iPod, запоминающими устройствами USB большой емкости, MTP (Media Transfer Protocol)
- Ток источника питания: 1 А

Сеть

- Функция клиента ПК
- Совместимость с ОС Windows 7, DLNA вер. 1.5
- Интернет-радио

Форматы совместимого декодирования

- Декодирование формата
 - Dolby TrueHD, Dolby Digital Plus
 - DTS-HD Master Audio, DTS-HD High Resolution, DTS Express
 - Dolby Digital, Dolby Digital EX
 - DTS, DTS 96/24, DTS-ES Matrix 6.1, DTS-ES Discrete 6.1
- Формат завершающего декодирования
 - Dolby Pro Logic
 - Dolby Pro Logic II Music, Dolby Pro Logic II Movie,
 - Dolby Pro Logic II Game
 - Dolby Pro Logic IIx Music, Dolby Pro Logic IIx Movie,
 - Dolby Pro Logic IIx Game
 - DTS Neo:6 Music, DTS Neo:6 Cinema

Раздел аудио

- Номинальная выходная мощность
(от 20 Гц до 20 кГц, 0,09 % THD, 8 Ω)
Front L/R 95 Вт+95 Вт
(1 кГц, 0,9 % THD, 8 Ω)
Front L/R 130 Вт/кан. (110 Вт + 110 Вт)
Center 130 Вт/кан. (110 Вт)
Surround L/R 130 Вт/кан. (110 Вт + 110 Вт)
Surround Back L/R 130 Вт/кан. (110 Вт + 110 Вт)
- Максимальная эффективная выходная мощность
(JEITA, 1 кГц, 10 % THD, 8 Ω)
[Модели для Китая, Азии и для всех стран]
Front L/R 160 Вт/кан.
Center 160 Вт/кан.
Surround L/R 160 Вт/кан.
Surround Back L/R 160 Вт/кан.
- Динамическая мощность (IHF)
Front L/R (8/6/4/2 Ω) 140/180/210/250 Вт
- Коэффициент демпфирования
Front L/R, 20 Гц – 20 кГц, 8 Ω 100 или более
- Входная чувствительность / входной импеданс
PHONO (1 кГц, 100 Вт/8 Ω) 3,5 мВ/47 кΩ
AV5 и др. (1 кГц, 100 Вт/8 Ω) 200 мВ/47 кΩ
- Максимальный входной сигнал
PHONO (1 кГц, 0,1 % THD) 60 мВ
AV5 и др. (1 кГц, 0,5 % THD, эфф. вкл.) 2,3 В
- Уровень выходного сигнала/Выходной импеданс
REC OUT 200 мВ/1,2 кΩ
SUBWOOFER (2ch Stereo, Front: малый) 1 В/1,2 кΩ
ZONE2 OUT 200 мВ/1,2 кΩ
- Номинальное выходное напряжение / импеданс гнезда наушников
AV5 и др. (1 кГц, 50 мВ, 8 Ω) 100 мВ/560 Ω
- Частотная характеристика
AV5 и др. для Front (10 кГц – 100 кГц) +0/-3 дБ
- Отклонение выравнивания RIAA
PHONO 0±0,5 дБ

- Общие нелинейные искажения
PHONO — REC OUT (20 Гц – 20 кГц, 1 В)
..... 0,02 % или менее
AV5 и др. для Front (Pure Direct)
(20 Гц – 20 кГц 50 Вт/8 Ω) 0,06 % или менее
- Соотношение сигнал/шум (Сеть IHF-A)
PHONO (вход закорочен, 5 мВ, REC OUT)
..... 81 дБ или более
AV5 и т.п.
(Pure Direct, вход закорочен, 250 мВ, SP OUT) 100 дБ или более
- Остаточный шум (сеть IHF-A)
Front L/R (SP OUT) 150 мкВ или менее
- Разделение каналов
PHONO (вход закорочен, 1 кГц/10 кГц) 60 дБ/55 дБ или более
AV5 и т.п.
(Вход 5,1 кΩ закорочен, 1 кГц/10 кГц) 60 дБ/45 дБ или более
- Управление громкостью
Диапазон MUTE, от -80 дБ до +16,5 дБ
Шаг 0,5 дБ
- Характеристики управления тональностью (Front L/R)
Усиление/отсечение низких частот
..... ±6 дБ/шаг 0,5 дБ, на 50 Гц
Переход низких частот 350 Гц
Усиление/отсечение высоких частот
..... ±6 дБ/шаг 0,5 дБ, на 20 кГц
Переход высоких частот 3,5 кГц
- Характеристики фильтра
(fс=40/60/80/90/100/110/120/160/200 Гц)
Н.Р.Ф. (фронтальные, центральная, окружающего
звучание, тыловые окружающего звучания) 12 дБ/окт.
L.Р.Ф. (сабвуфер) 24 дБ/окт.

Раздел видео

- Тип видеосигнала
[Модель для Кореи и для всех стран] NTSC
[Другие модели] PAL
 - Тип видеосигнала (преобразование видеосигнала)
..... NTSC/PAL
 - Уровень видеосигнала
Композитный размах напряжения 1 /75 Ω
S-видео [модели для Великобритании и Европы]
Y размах напряжения 1 /75 Ω
C размах напряжения 0,286/75 Ω
Компонентный
Y размах напряжения 1 /75 Ω
 - Максимальный уровень приема видео (преобразование видеосигнала выкл.)
..... размах напряжения не менее 1,5 В
 - Соотношение видеосигнал/шум не менее 50 дБ
 - Частотная характеристика выхода монитора
(преобразование видеосигнала выкл.)
Компонентный от 5 Гц до 60 МГц, -3 дБ
- ## Раздел FM
- Диапазон настройки
[Модель для Азии и для всех стран]
..... от 87,5/87,50 МГц до 108,0/108,00 МГц
[Другие модели] от 87,50 до 108,00 МГц
 - Номинальная чувствительность 50 дБ (IHF, 1 кГц, 100 % MOD.)
Моно 3 мкВ (20,8 дБф)
 - Соотношение сигнал/шум (IHF)
Моно 71 дБ
Сtereo 69 дБ
 - Нелинейные искажения (IHF, 1 кГц)
Моно 0,3%
Stereo 0,5%
 - Вход антенны (несбалансированный) 75 Ω

Раздел АМ

- Диапазон настройки

[Модель для Азии и для всех стран]

.....от 530/531 до 1710/1611 кГц

[Другие модели] от 531 до 1611 кГц

Неисправности общего характера

- Питание

[Модель для всех стран]

..... 110-120/220-240 В переменного тока, 50/60 Гц

[Модель для Китая]220 В переменного тока, 50 Гц

[Модель для Кореи]220 В переменного тока, 60 Гц

[Модель для Австралии]240 В переменного тока, 50 Гц

[Модели для Великобритании и Европы]

.....230 В переменного тока, 50 Гц

[Модель для Азии]

..... 220-240 В переменного тока, 50/60 Гц

- Потребляемая мощность

[Модель для Азии и для всех стран] 300 Вт

[Другие модели] 330 Вт

- Потребляемая мощность в режиме ожидания

HDMI Контроль выкл. / В реж. ожидания выкл.

..... не более 0,1 Вт

HDMI Контроль вкл. / В реж. ожидания вкл. (типичный)

..... 2,0 Вт

Сетевой реж. ожидания вкл. (типичный) 2,0 Вт

- Максимальная потребляемая мощность

[Модель для Азии и для всех стран] 590 Вт

- Размеры (Ш x В x Г) 435 x 171 x 368 мм

- Вес11,2 кг

*Технические характеристики могут изменяться без уведомления.



YAMAHA CORPORATION

© 2011 Yamaha Corporation LB YD454A0/OMRU