



G



DESKTOP AUDIO SYSTEM
SYSTEME AUDIO DESKTOP

TSX-130

OWNER'S MANUAL
MODE D'EMPLOI
BEDIENUNGSANLEITUNG
BRUKSANVISNING
MANUALE DI ISTRUZIONI
MANUAL DE INSTRUCCIONES
GEBRUIKSAANWIJZING
ИНСТРУКЦИЯ ПО ЭКСПЛУАТАЦИИ

CAUTION

Use of controls or adjustments or performance of procedures other than those specified herein may result in hazardous radiation exposure.

AVERTISSEMENT

L'utilisation de commandes et l'emploi de réglages ou de méthodes autres que ceux décrits ci-dessous, peuvent entraîner une exposition à un rayonnement dangereux.

VORSICHT

Die Verwendung von Bedienelementen oder die Einstellung bzw. die Ausführung von anderen als in dieser Anleitung beschriebenen Vorgängen kann zu Gefährdung durch gefährliche Strahlung führen.

OBSERVERA

Användning av reglage eller justeringar eller utförande av åtgärder på annat sätt än så som beskrivs häri kan resultera i farlig strålning.

ATTENZIONE

L'uso di controlli, regolazioni, operazioni o procedure non specificati in questo manuale possono risultare in esposizione a radiazioni pericolose.

PRECAUCIÓN

El uso de los controles, los ajustes o los procedimientos que no se especifican en este manual pueden causar una exposición peligrosa a la radiación.

LET OP

Gebruik van bedieningsorganen, instellingen of procedures anders dan beschreven in dit document kan leiden tot blootstelling aan gevaarlijke stralen.

ПРЕДОСТЕРЕЖЕНИЕ

Использование органов управления или произведение настроек или выполнение процедур, не указанных в данной инструкции, может отразиться на выделении опасной радиации.

CAUTION INVISIBLE LASER RADIATION WHEN OPEN AND INTERLOCKS DEFEATED. AVOID EXPOSURE TO BEAM.

VORSICHT! UNSICHTBARE LASERSTRAHLUNG TRITT AUS, WENN DECKEL GEÖFFNET UND WENN SICHERHEITVERRIEGELUNG ÜBERBRÜCKT IST. NICHT DEM STRAHL AUSSETZEN!

WARNING OSYNLIG LASERSTRÅLNING NÄR DENNA DEL ÄR ÖPPNAD OCH SPÄRR ÄR URKOPPLAD. STRÅLEN ÄR FARLIG.

ADVARSEL USYNLIG LASERSTRÅLING VED ÅBNING, NÅR SIKKERHEDSAFBRYDERE ER UDE AF FUNKTION. UNNGÅ UDSÆTTELSE FOR STRÅLING.

VAROITUS! SUOJAKOTEL OA EI SAA AVATA. LAITE SISÄLTÄÄ LASERDIODIN, JOKA LÄHETTÄÄ (NÄKYMÄTÖNTÄ) SILMILLE VAARALLISTA LASER SÄTEILYÄ.

ADVARSEL USYNLIG LASERBESTRÅLING NÅR DENNE DELEN ER ÅPEN OG SIKKERHETSSPERRER ER UTKOBLET. UNNGÅ UTSETTELSE FOR STRÅLING.

● The name plate is located on the bottom of the unit.

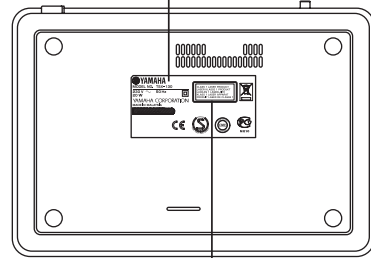

VAROITUS

Muiden kuin tässä esitettyjen toimintojen säädön tai asetusten muutto saattaa altistaa vaaralliselle säteilylle tai muille vaarallisille toiminnoille.

DK

Advarsel: Usynlig laserstråling ved åbning når sikkerhedsafbrydere er ude af funktion. Undgå udsættelse for stråling.

Bemærk: Netafbryderen SYSTEM OFF/Standby er sekundært indkoblet og ofbryder ikke strømmen fra nettet. Den indbyggede netdel er derfor tilsluttet til lysnettet så længe netstikket sidder i stikkontakten.

N

Observer: Netbryteren SYSTEM OFF/Standby er sekundært innkoblet. Den innebygdenetdelen er derfor ikke frakoplet nettet så lenge apparatet er tilsluttet nettkontakten.

S

Klass 1 laseraparater

Varning! Om apparaten används på annat sätt än i denna bruksanvisning specificerats, kan användaren utsättas för osynlig laserstrålning, som överskrider gränsen för laserklass 1.

Observera! Strömbrytaren SYSTEM OFF/Standby är sekundärt kopplad och inte bryter inte strömmen från nätet. Den inbyggda nändelen är därför ansluten till elnätet så länge stickproppen sitter i vägguttaget.

SF

Luokan 1 laserlaite

Varoitus! Laitteen käyttäminen muulla kuin tässä käyttöohjeessa mainitulla tavalla saattaa altistaa käyttäjän turvallisuusluokan 1 ylittävälle näkymättömälle lasersäteilylle.

Oikeus muutoksiin varataan. Laite ei saa olla alltiina tippu- ja roiskevedelle.

Huom. Toiminnanvalitsin SYSTEM OFF/Standby on kytketty toisiopuolelle, eikä se kytke laitetta irti sähköverkosta.

Sisäänrakennettu verkko-osa on kytkettynä sähköverkkoon aina silloin, kun pistoke on pistorasiassa.

VARO!

AVATTAESSA JA SUOJALUKITUS OHITETTAESSA OLET ALTTIINA NÄKYMÄTTÖMÄLLE LASERSÄTEILYLLE. ÄLÄ KATSO SÄ TEESEEN.

WARNING!

OSYNLIG LASERSTRÅLNING NÄR DENNA DEL ÄR ÖPPNAD OCH SPÄRREN ÄR URKOPPLAD. BETRAKTA EJ STRÅLEN.

■ For U.K. customers

If the socket outlets in the home are not suitable for the plug supplied with this appliance, it should be cut off and an appropriate 3 pin plug fitted. For details, refer to the instructions described below.

Note

The plug severed from the mains lead must be destroyed, as a plug with bared flexible cord is hazardous if engaged in a live socket outlet.

■ Special Instructions for U.K. Model

IMPORTANT

THE WIRES IN MAINS LEAD ARE COLOURED IN ACCORDANCE WITH THE FOLLOWING CODE:

Blue: NEUTRAL

Brown: LIVE

As the colours of the wires in the mains lead of this apparatus may not correspond with the coloured markings identifying the terminals in your plug, proceed as follows: The wire which is coloured BLUE must be connected to the terminal which is marked with the letter N or coloured BLACK. The wire which is coloured BROWN must be connected to the terminal which is marked with the letter L or coloured RED.

Make sure that neither core is connected to the earth terminal of the three pin plug.

Caution: Read this before operating your unit.

- 1 To assure the finest performance, please read this manual carefully. Keep it in a safe place for future reference.
- 2 Install this unit in a well ventilated, cool, dry, clean place with at least 15 cm on the top, 10 cm on the left and right, and 10 cm at the back of this unit — away from direct sunlight, heat sources, vibration, dust, moisture, and/or cold.
- 3 Locate this unit away from other electrical appliances, motors, or transformers to avoid humming sounds.
- 4 Do not expose this unit to sudden temperature changes from cold to hot (or vice versa), and do not locate this unit in an environment with high humidity (i.e., a room with a humidifier) to prevent condensation inside this unit, which may cause an electrical shock, fire, damage to this unit, and/or personal injury.
- 5 Avoid installing this unit where foreign object may fall onto this unit and/or this unit may be exposed to liquid dripping or splashing. On the top of this unit, do not place:
 - Other components, as they may cause damage and/or discoloration on the surface of this unit.
 - Burning objects (i.e., candles), as they may cause fire, damage to this unit, and/or personal injury.
 - Containers with liquid in them, as they may fall and liquid may cause electrical shock to the user and/or damage to this unit.
- 6 Do not cover this unit with a newspaper, tablecloth, curtain, etc. in order not to obstruct heat radiation. If the temperature inside this unit rises, it may cause fire, damage to this unit, and/or personal injury.
- 7 Do not plug in this unit to a wall outlet until all connections are complete.
- 8 Do not operate this unit upside-down. It may overheat, possibly causing damage.
- 9 Do not use force on switches, knobs and/or cords.
- 10 When disconnecting the power cable from the wall outlet, grasp the plug; do not pull the cable.
- 11 Do not clean this unit with chemical solvents; this might damage the finish.
- 12 Only voltage specified on this unit must be used. Using this unit with a higher voltage than specified is dangerous and may cause fire, damage to this unit, and/or personal injury. Yamaha will not be held responsible for any damage resulting from use of this unit with a voltage other than specified.
- 13 To prevent damage by lightning, keep the power cable and outdoor antennas disconnected from a wall outlet or this unit during a lightning storm.
- 14 Do not attempt to modify or fix this unit. Contact qualified Yamaha service personnel when any service is needed. The cabinet should never be opened for any reasons.
- 15 When not planning to use this unit for long periods of time (i.e., vacation), disconnect the AC power plug from the wall outlet.
- 16 Be sure to read the “TROUBLESHOOTING” section on common operating errors before concluding that this unit is faulty.
- 17 Before moving this unit, press **ON/OFF** to set the system to off, and disconnect the AC power plug from the wall outlet.
- 18 Condensation will form when the surrounding temperature changes suddenly. Disconnect the power cable from the outlet, then leave this unit alone.
- 19 When using this unit for a long time, this unit may become warm. Turn the system off, then leave this unit alone for cooling.
- 20 Install this unit near the wall outlet and where the AC power plug can be reached easily.
- 21 The batteries shall not be exposed to excessive heat such as sunshine, fire or the like.

This unit is not disconnected from the AC power source as long as it is connected to the wall outlet, even if this unit itself is turned off by **ON/OFF**. In this state, this unit is designed to consume a very small quantity of power.

WARNING

TO REDUCE THE RISK OF FIRE OR ELECTRIC SHOCK, DO NOT EXPOSE THIS UNIT TO RAIN OR MOISTURE.

LASER SAFETY

This unit employs a laser. Due to possible eye injury, only a qualified service person should remove the cover or attempt to service this device.

DANGER

This unit emits visible laser radiation when open. Avoid direct eye exposure to beam. When this unit is plugged into the wall outlet, do not place your eyes close to the opening of the disc tray and other openings to look into inside.

The laser component in this product is capable of emitting radiation exceeding the limit for Class 1.

LASER

Type	Semiconductor laser GaAs/GaAlAs
Wave length	780 nm
Output Power	10 mW
Beam divergence	60 degrees

CAUTION

Danger of explosion if battery is incorrectly replaced. Replace only with the same or equivalent type.

Taking care of the unit

When you wipe this unit, use a clean dry cloth.

CONTENTS

PREPARATION

PREPARATIONS BEFORE USING THIS UNIT	2
Turning on/off the system.....	4
Adjusting the clock.....	4

OPERATION

USING USEFUL FUNCTIONS	5
Using the alarm functions.....	5
Setting sleeping mode.....	8
Setting Dimmer mode.....	8
Switching DSP mode.....	8
BASIC OPERATION	9
LISTENING TO MUSIC	10
Listening to your iPod™	10
Listening to a CD.....	12
Listening to a USB device	13
LISTENING TO FM RADIO STATIONS	14
Connecting antennas.....	14
Tuning radio stations	14
Presetting radio stations.....	14
Selecting preset radio stations (Preset tuning).....	15
Receiving Radio Data System stations	15

ADDITIONAL INFORMATION

TROUBLESHOOTING	17
General.....	17
iPod™.....	18
Disc playback	18
USB playback	19
Radio reception	19
Remote control	19
NOTES ON DISCS AND USB DEVICES	20
Disc information	20
Handling a disc	20
About MP3 or WMA files	20
GLOSSARY	21
SPECIFICATIONS	21

PREPARATION

OPERATION

ADDITIONAL
INFORMATION

■ About this manual

- In this manual, operations that can be performed with either this unit or its remote control are explained using the unit.
- The symbol “E” with page number(s) indicates the corresponding reference page(s).
- Notes contain important information about safety and operating instructions.  indicates a tip for your operation.
- This manual is printed prior to production. Design and specifications are subject to change in part as a result of improvements, etc. In case of differences between the manual and the product, the product has priority.

■ Supplied accessories

This product includes the following accessories. Make sure you have all of the following parts.

Remote control

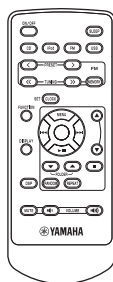

Indoor FM antenna
(1.4 m (55-1/8"))

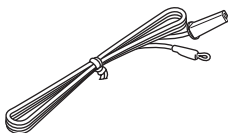

Owner's manual



English

PREPARATIONS BEFORE USING THIS UNIT

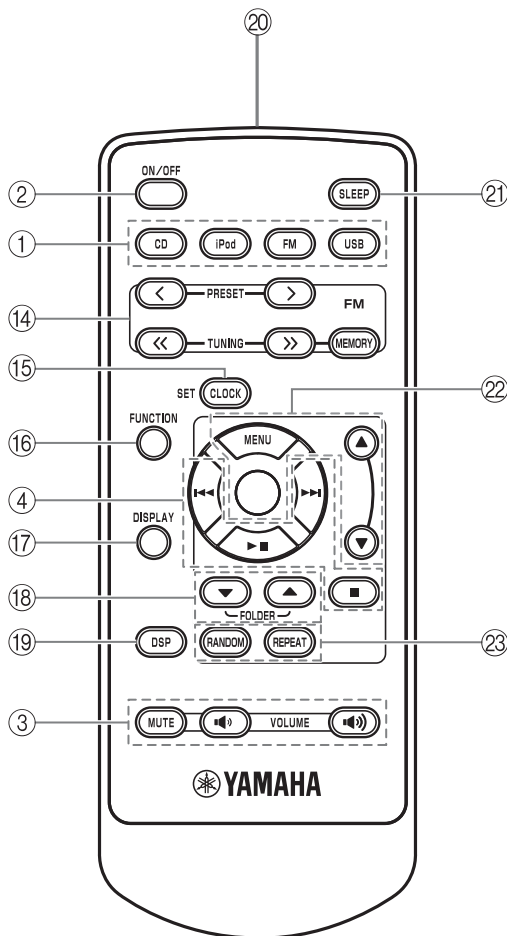
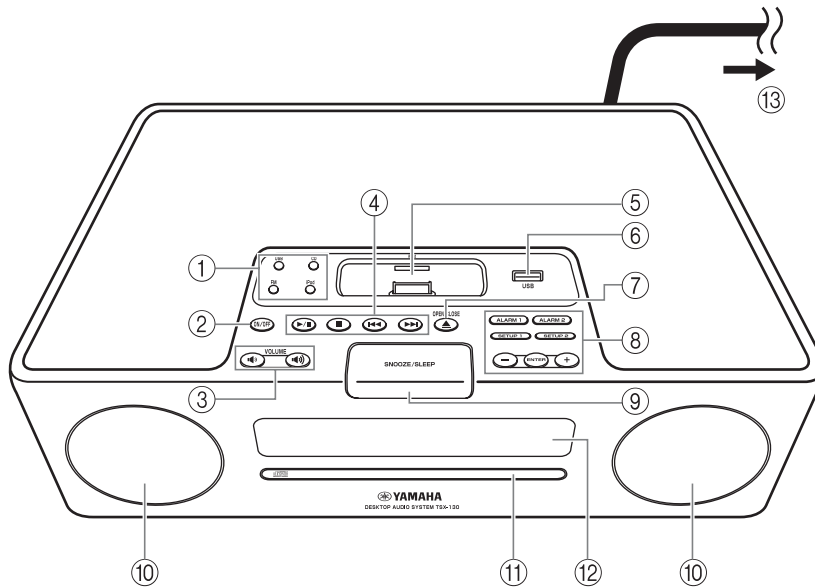

- ① Source buttons: USB, CD, FM, iPod (P. 9)
- ② ON/OFF: System on/off (P. 4)
- ③ VOLUME: Volume control buttons (P. 9)
- ④ Audio control buttons (P. 9)
- ⑤ iPod dock (P. 10)
- ⑥ USB port (P. 13)
- ⑦ OPEN/CLOSE ▲: Disc tray open/close (P. 12)
- ⑧ Alarm control buttons (P. 5)
- ⑨ SNOOZE/SLEEP (P. 7, 8)
- ⑩ Speakers
- ⑪ Disc tray (P. 12)
- ⑫ Front panel display (P. 4)
- ⑬ To the wall outlet
- ⑭ FM control buttons (P. 14)
- ⑮ CLOCK SET (P. 4)
- ⑯ FUNCTION
- ⑰ DISPLAY (P. 11, 12, 13)
- ⑱ FOLDER ▲/▼ (P. 9)
- ⑲ DSP: DSP mode switching (P. 8)
- ⑳ Infrared signal transmitter (P. 3)
- ㉑ SLEEP: Sleep time setting (P. 8)
- ㉒ MENU ▲/▼/Center buttons* (P. 10)
- ㉓ RANDOM/REPEAT: Changing the playback mode for iPod/CD/USB (P. 10, 12)

* The round shaped button on the center is called **Center** in this manual.

■ Before using the remote control

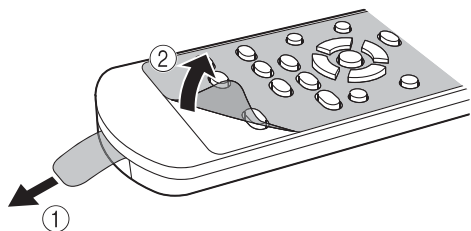

- ① Remove the battery insulation sheet before using the remote control.
- ② Remove the transparent sheet before using the remote control.

■ Using the remote control

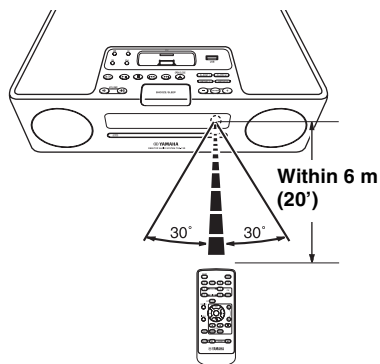

Use the remote control within 6 m (20') of this unit and point it toward the remote control sensor.

Notes

- Do not spill liquid on the remote control.
- Do not drop the remote control.
- Do not leave the remote control in the following places:
 - hot or humid places such as a bathroom or near a heater
 - extremely cold places
 - dusty places

■ Replacing the battery in the remote control

Change the battery when the operation range of the remote control decreases.

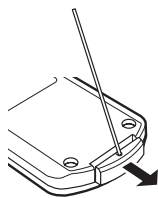

Use a straight pin to remove the cover.

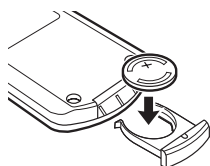

Replace the battery with a new CR2025 battery.

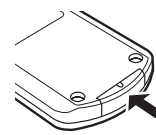

Close the cover.

Notes

- Insert the battery according to the polarity markings (+ and -).
- If the batteries run out, immediately remove them from the remote control to prevent an explosion or acid leak.
- If a battery starts leaking, dispose of it immediately. Be careful not to let the leaking battery acid touch your skin or clothing.
- Before inserting new batteries, wipe the compartment clean.
- Dispose of batteries according to your regional regulations.

Turning on/off the system

1 Connect the power cable to the wall outlet.

2 Press ON/OFF to turn on the system.

When the system is on: "Hello" appears, then clock and other information are displayed.



Example: iPod playback mode display

When the system is off: "Good-bye" appears, then only date and time are displayed.



- This unit has an auto off function, which will automatically switch the system to off if the system is left turned on for 1 hour without playback or any other operation being performed. This function is not available when the source is set to FM.
- Press and hold **ON/OFF** on the top of the unit for more than 3 seconds to set the system to standby mode. All the information on the front panel display is not displayed in standby mode. This can reduce the power consumption. To cancel standby mode, press **ON/OFF**.
- Even in system off/standby mode, the alarm function is available.
- The memory back-up circuit prevents stored data such as the time setting from being lost even in system off/standby mode.

Adjusting the clock

The clock is not set at the factory.

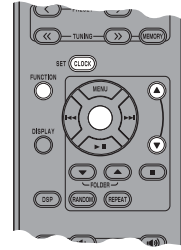

1 Press CLOCK SET.



2 Select each setting with MENU ▲/▼ and confirm with Center.

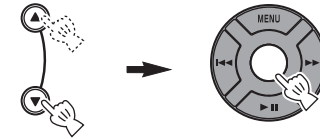

You can set YEAR → MONTH → DAY → TIME.

Notes

- This operation can be performed only with the remote control.
- Time appears in 12-hour notation (AM/PM), depending on the model. For example, "4:00PM".
- You can switch 12-hour/24-hour notation by pressing **FUNCTION** → **MENU ▲/▼** → **Center** to select **TIME FORMAT**, then pressing **MENU ▲/▼** → **Center** to select 12H/24H.
- The time settings are lost after one week when the power cable is disconnected from the wall outlet.

USING USEFUL FUNCTIONS

Using the alarm functions

The unit has the dual alarm function. Each alarm time always appears on the right/left sides of the clock on the front panel display. When the alarm is set to on, the alarm indicator and time light up.

You can set the different music to the alarm from what you listen to during the setting.

Note

This operation can be performed only with the buttons on the top of the unit.



Setting the alarm time and sound

Note

To cancel the alarm function setting during the operations, press **SETUP1/SETUP2**. The alarm is not set.

1 Start setting ALARM1/ALARM2.

When you want to set the alarm to **ALARM1**, set on **SETUP1**, and **SETUP2** is for **ALARM2**.

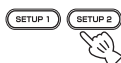

2 Set the alarm time.

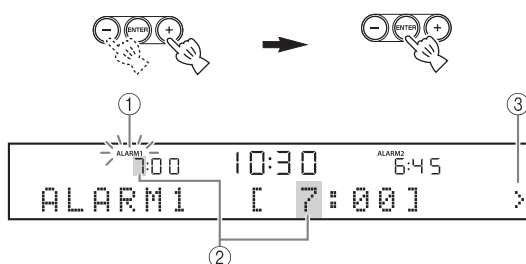

- ① While setting the alarm function, the alarm indicator blinks.
- ② The item you are setting also blinks.
- ③ The > mark on the right side means that you have other menu items on the following screens. You can go to the next menu item setting by pressing **ENTER**.

3 Select and set TYPE → BEEP → SOURCE → VOLUME.



- ① After setting the alarm time, select the alarm type from BEEP/BEEP+MUSIC/MUSIC.
 - BEEP: beep sound only
 - BEEP+MUSIC: beep sound and music selected in an input source, iPod/FM/CD/USB
 - MUSIC: music only

If you set TYPE to BEEP+MUSIC, you can play back the desired music in an input source, iPod/FM/CD/USB and beep sound together at the time you set. The music volume gradually increases to wake you up comfortably, and then the beep sound plays back at the time you set.



- ② Select the beep sound.
5 kinds of beep sounds are stored on the unit.
The BEEP screen is skipped automatically if you select MUSIC/BEEP+MUSIC in step ①.



You can preview the currently displayed beep sound by pressing **SNOOZE/SLEEP** when you select the beep sound. To stop the beep sound, press **SNOOZE/SLEEP** again.



- ③ Select the music source from iPod/FM/CD/USB or LAST SET.



The SOURCE screen is skipped automatically if you select BEEP in step ①.

iPod

You can select **PLAYLIST** or **RESUME PLAY**.

The music starts from the beginning of the playlist. Before this operation, make a playlist on your iPod (P. 7).

Select and set PLAYLIST.



Select and set the desired playlist.



Select and set **RESUME PLAY** when you want to resume the music, which you listen to last time, as the alarm sound.



CD

Audio CD: Set a track number.

MP3/WMA CD: Set a folder number. Music starts from the beginning of the selected folder (P. 20).

USB (MP3/WMA files)

Set a folder number. Music starts from the beginning of the selected folder (P. 20).

FM

Set preset number/frequency.

LAST SET

Keep the setting you set last time.

Note

If the SOURCE is not set completely or the music device is not set, the unit plays back the beep sound instead. For example, if the unit cannot read your iPod, the beep sound plays back.

- ④ Set the alarm volume.

The volume is set with **ENTER** in step ④, then the alarm setting is complete. The alarm is set to on automatically.



Switching on/off the alarm

You can switch on/off the alarm with **ALARM1/ALARM2**, but the alarm settings are not deleted with this operation.

Switch on/off the alarm function.



When the alarm is on, the alarm indicator and time light up.

■ **Using the snooze function**

When the beep sound, music, or both are played back, you can set the snooze function.

Set the snooze function.

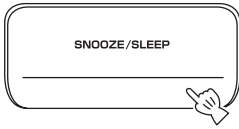

The function differs depending on the alarm type you set in TYPE (P. 5).

BEEP: The beep sound stops by pressing **SNOOZE/SLEEP**, and resumes after 5 minutes.

MUSIC: The music stops by pressing **SNOOZE/SLEEP**, and resumes after 5 minutes.

BEEP+MUSIC: With one click of **SNOOZE/SLEEP**, you can stop the beep sound and keep playing back the music. The beep sound resumes after 5 minutes.



You can also set the snooze function by pressing **SLEEP** on the remote control instead of **SNOOZE/SLEEP** on the unit.

■ **Stopping the alarm sound**

You can stop the alarm sound in the 3 ways as follows. When you stop alarm sound, the system is set to off.

Press ALARM1/ALARM2.

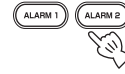

Press ON/OFF.



Press and hold SNOOZE/SLEEP for 2 seconds.

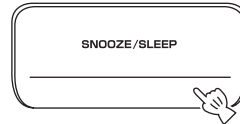

- If you do not stop the alarm, the alarm stops after 60 minutes automatically.
- When you stop the alarm, the alarm indicator disappears. To activate the alarm function again, press **ALARM1/ALARM2** to set the alarm to on.
- When you stop the alarm, the time setting, etc., is saved for convenient use next time.

Note

Any operations other than setting the snooze function, stopping the alarm sound, or adjusting the volume control are not available while playing back the alarm sound.

■ **About Playlist**

You can collect your favorite songs in the library on your iPod and make a list. This is a playlist. If you select a playlist for playback, the songs in the playlist will be played back. Even if you delete a song in a playlist, it is not deleted from the library.



For more details on playlists, refer to the instruction manual of your iPod.

Setting sleeping mode

You can set the time to turn off the system automatically.

Select the sleep time.

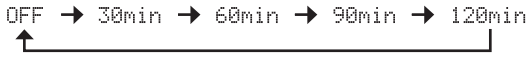
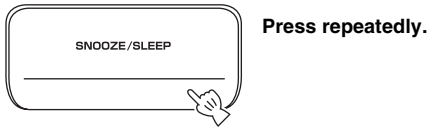

When the sleep function is on, the SLEEP indicator lights up.



You can also operate this function with **SLEEP** on the remote control.

Setting Dimmer mode

You can change the brightness of the front panel. If you set DIMMER to AUTO, the dimmer level is adjusted automatically, depending on the brightness of the room. If your room is dark, the front panel becomes darker.

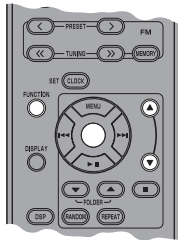

The default setting is AUTO.

1 Select DIMMER from the FUNCTION menu.

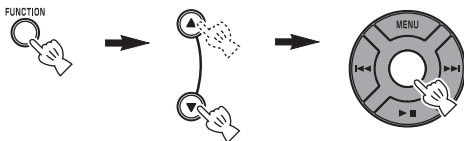

After you select DIMMER with **Center**, < appears on the left side of the front panel display. You can go back to the FUNCTION menu by pressing **MENU** on the remote control.

2 Select the desired dimmer level.

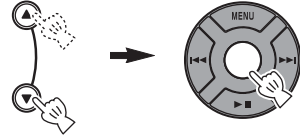

Switching DSP mode

You can switch the sound mode according to the environment or your preference.

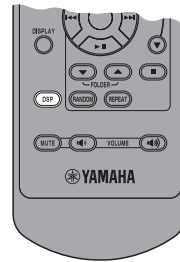

Switch DSP mode.



Press repeatedly.

Each time you press **DSP** the setting switches as follows:

NORMAL: For normal sound



MILD: For natural and mild sound



HEAVY: For more powerful sound
(default setting)



LIVE: For wide realistic sound



Back to NORMAL

BASIC OPERATION



:Press one of the Source buttons to select the desired source.*1*2

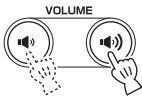
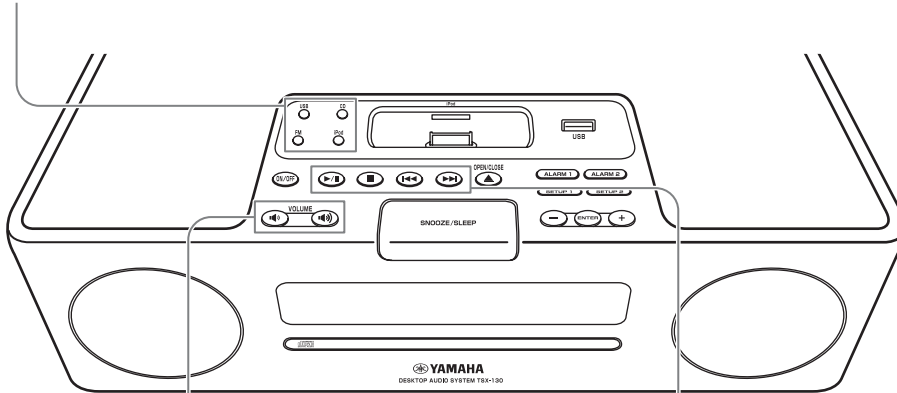

:Press to control the volume.



:Press to play/pause.*2



:Press to stop playback.*2



: Press to skip backward/forward.

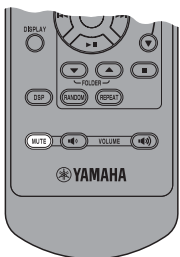

:Press to turn off the sound. Press again to resume the volume.

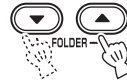
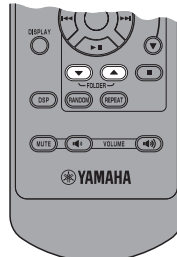

:Press to choose a folder.*3

*1 Even when the system is off, you can start playback of the desired source by pressing one of the Source buttons, without pressing **ON/OFF**.

*2 Playback is resumed from it was last stopped.

(Except for CD/USB which are played back from the beginning of the track you listened to last time.)

Only for CD/USB:

If you press ■ while the music is stopped, the resume information is cleared and the music starts from the beginning of the first track/file next time.

*3 Only for MP3/WMA of CD and USB

LISTENING TO MUSIC

Listening to your iPod™

Notes

- The unit is compatible with iPod touch, iPod (Click Wheel including iPod classic), iPod nano and iPod mini.
- You can remove your iPod whenever you want.
- Some features may not be available depending on the model or the software version of your iPod.

■ Playing back normally

1 Set your iPod into the iPod dock.

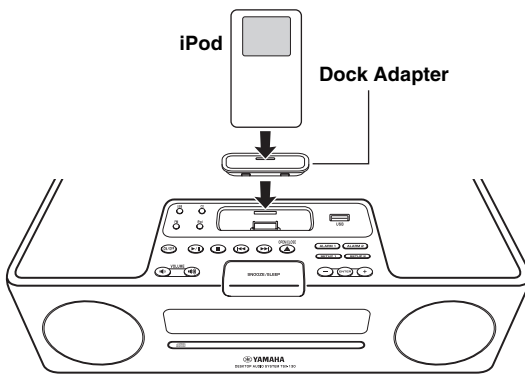

Notes

- A compatible Dock Adapter (not supplied) is required to attach to the unit.
- The iPod may not be set in the iPod dock securely if it is in its protective case.

2 Select iPod.

Playback starts.



For operations of your iPod, refer to the instruction manual of your iPod.

■ Selecting music on iPod with the remote control

You can also operate with your iPod only when LIST DISP is set to iPod (P. 11).

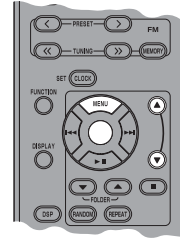

MENU: Go back to the previous menu.

Center: Confirm.

▲/▼: Select menu or items.

■ Using shuffle/repeat mode

After the above steps 1 and 2, you can enjoy shuffle and repeat mode.

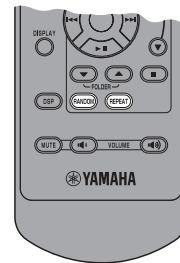

Press RANDOM to switch shuffle mode for iPod.



Note

You cannot set ALBUM when you use an iPod touch.

Switch repeat mode.



Switching the playback information display



Switch the display in iPod playback mode.



Press repeatedly.

You can change the information display as follows.

Song number and elapsed time (default setting)



Song number and remaining time



Song name



Artist name



Album name



Back to the default setting

Notes

- This function is available for iPod touch, iPod classic, iPod 5th generation or later, and iPod nano. However, even with these models, this function may not be available depending on the software version of your iPod.
- If you intend to disconnect the power cable of the unit for a long time, remove the iPod from the unit.

Switching the playback list display

LIST DISP allows you to select iPod or the front panel display of the unit to display the list.



Example: When LIST DISP is set to F.PANEL

If you set LIST DISP to iPod, you can also control playback operations and display the menu list on the iPod.

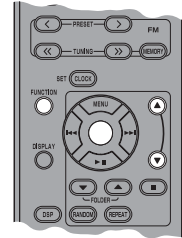

The default setting is iPod.

Note

When LIST DISP is set to F.PANEL, playback operation and menu list displaying are available only on the unit. These operations are not available with your iPod.

1 Select LIST DISP from the FUNCTION menu.

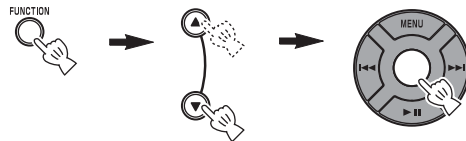

2 Select iPod/F.PANEL.

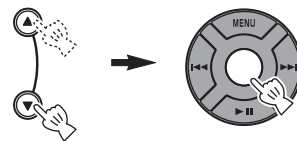

Listening to a CD

■ Playing back normally

1 Open the disc tray and insert your disc.

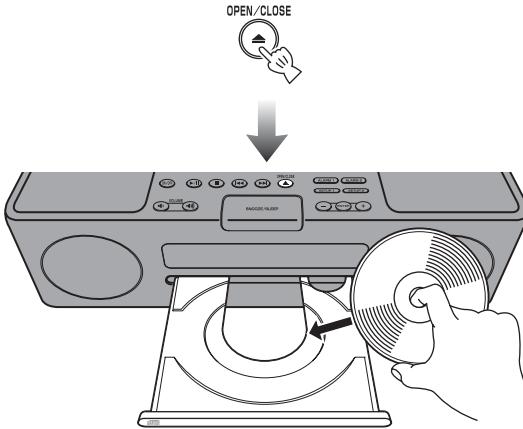

2 Close the disc tray.



3 Select CD.

Playback starts.



■ Playing back in random sequence/ repeatedly

After the above steps 1 to 3, you can enjoy random and repeat mode.

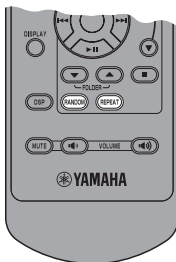

Switch random mode.



Press repeatedly.



Switch repeat mode.



Press repeatedly.

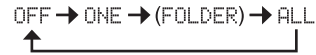

If the selected music source contains folders, you can also select FOLDER.

■ Switching the playback information display

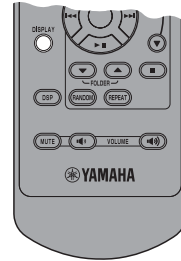

Switch the display in CD playback mode.



Press repeatedly.

You can change the information display as follows.

Elapsed time of the current track (default setting)

↓

Remaining time of the current track*1

↓

Total time of the disc*1

↓

Remaining time of the disc*1

↓

Track name*2

↓

Artist name*2

↓

Album name*2

↓

File name*3

↓

Back to the default setting

*1 Only for Audio CDs

*2 Only when the selected track has information

*3 Only for MP3/WMA CDs

Listening to a USB device

Note

You can remove your USB device whenever you want.

■ Playing back normally

1 Set your USB device into the USB port.

This unit supports USB mass storage class devices (e.g., flash memories or portable audio players) using FAT16 or FAT32 format.

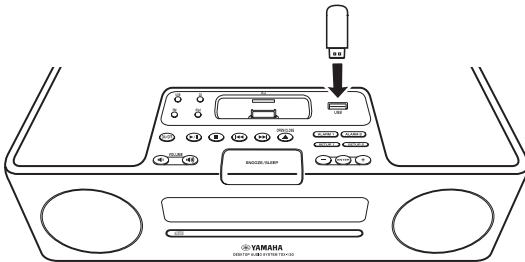

Notes

- Some devices may not work properly even if they meet the requirements.
- Do not connect devices other than USB mass storage class devices (such as USB chargers or USB hubs), PCs, card readers, an external HDD, etc.
- Yamaha will not be held responsible for any damage to or data loss on the USB device occurring while the device is connected to this unit.
- Playability of and power supply to all kind of USB devices are not guaranteed.

2 Select USB.

Playback starts.



Note

The reading time may exceed 30 seconds, depending on the number of files/folders.

■ Playing back in random sequence/ repeatedly

After the above steps 1 and 2, you can enjoy random and repeat mode.

Set in the same way as for CDs (P. 12).

■ Switching the playback information display

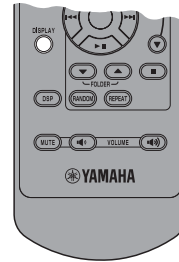

Switch the display in USB playback mode.



Press repeatedly.

You can change the information display as follows.

Elapsed time of the current track (default setting)



Track name*



Artist name*



Album name*



File name



Back to the default setting

* Only when the selected file has information



On MP3/WMA files, refer to "NOTES ON DISCS AND USB DEVICES" (P. 20).

LISTENING TO FM RADIO STATIONS

Connecting antennas

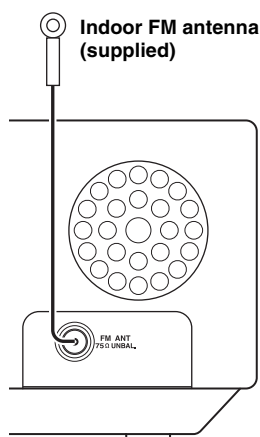

Notes

- The antenna should be stretched out.
- If radio reception is poor, change the height, direction, or placement of the antenna.
- If you use an outdoor antenna instead of the supplied FM antenna, reception will be better.

Tuning radio stations

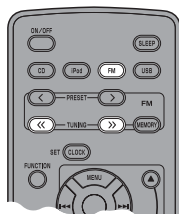

1 Turn on FM.



2 Start automatic tuning.



Press and hold.



If the signal received from the station you want to select is weak, you can also tune into radio stations manually by pressing **TUNING<</>>** repeatedly.

Note

If you tune to a station manually, the sound is monaural.

Presetting radio stations

You can store your favorite FM stations with the preset function.

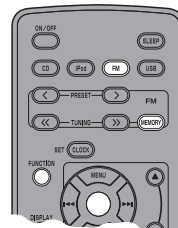

Auto preset

1 Press and hold MEMORY for more than 2 seconds in FM mode.



2 Start the auto preset.

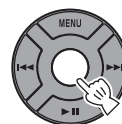

Manual preset

1 Tune into a favorite radio station.

2 Press MEMORY.



3 Select the preset number you want to store to.



Note

To cancel the manual preset, press **MEMORY** again.

4 Complete the manual preset.

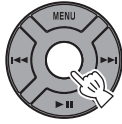

- You can preset up to 30 FM stations.
- You can delete a preset station by pressing **FUNCTION** → **MENU** ▲/▼ → **Center** to select PRESET DELETE.

Note

When you perform the auto preset, all stored stations are cleared and the new stations are stored.

Selecting preset radio stations (Preset tuning)

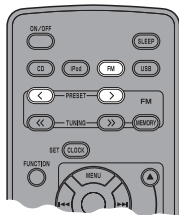

Select the preset radio station in FM mode.

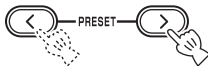

You can also use **◀◀/▶▶** on the top of the unit.

Receiving Radio Data System stations

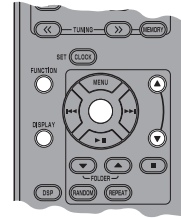

■ **Selecting stations by program type**

1 While receiving FM, select **PTY SEEK** from the **FUNCTION** menu.

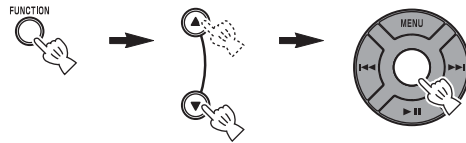

2 Select a program type.



3 Initiate scan.

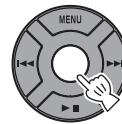

■ **Available program types**

Program type	Descriptions
News	News
Current Affairs	Current Affairs
Information	Information
Sport	Sport
Education	Education
Drama	Drama
Cultures	Culture
Science	Science
Varied Speech	Varied
Pop Music	Pop Music
Rock Music	Rock Music
Easy Listening	Easy Listening Music
Light Classics M	Light Classical Music
Serious Classics	Serious Classical Music
Other Music	Other Music

■ **Switching the information display of Radio Data System**

While receiving Radio Data System, switch the information display.



Press repeatedly.

Station name



Program type



Text information related to the station



Current time



Original display



Status display

Note

If the signal transmission of the Radio Data System station is too weak, this unit may not be able to receive Radio Data System information completely. In particular, RT (Radio Text) information uses a lot of bandwidth, so it may be less available compared to other types of information.

■ **Adjusting the time automatically**

This function sets the clock automatically based on RDS information.

1 While receiving FM, select AUTO CLOCK from the FUNCTION menu.

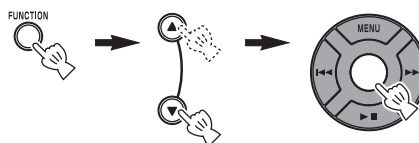

2 Select and set the desired setting.

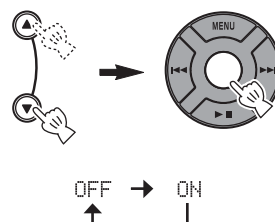

Note

The clock information may differ depending on the received station.

TROUBLESHOOTING

In case of a problem with the unit, check the following list first. If you cannot solve your problem with the suggested solutions or if your problem is not listed below, turn off and unplug the unit, and consult the nearest authorized Yamaha dealer or service center.

General

Problem	Cause	Solution
The system turns on but immediately shuts off.	The power cable may be connected improperly.	Make sure the power cable is plugged into the wall outlet firmly.
	The unit may have received a strong electrical shock such as lightning or excessive static electricity.	Set the system to off, and disconnect the power cable. Wait about 30 seconds, reconnect the power cable, and turn on the system.
The speakers make no sound.	The volume may be set to the minimum level.	Adjust the volume level (P. 9).
	The mute function may be on.	Cancel the mute function (P. 9).
	The source may be incorrect.	Select the correct source (P. 9).
	The disc loaded into the unit may not be compatible.	Use a disc supported by the unit (P. 20).
Sound suddenly turns off.	The sleep timer (P. 8) may be set.	Turn on the system and play the source again.
The unit does not operate properly.	The unit may have received a strong electrical shock such as lightning or excessive static electricity, or power supply may have dropped.	Set the system to off, and disconnect the power cable. Wait about 30 seconds, reconnect the power cable, and turn on the system.
A digital or high-frequency equipment produces noises.	The unit may be placed too close to the digital or high-frequency equipment.	Place the unit farther away from the equipment.
The clock setting has been cleared.	The unit is left more than one week after you disconnect the power cable from the wall outlet.	Plug the power cable into the wall outlet firmly, and set the clock again (P. 4).

iPod™

Problem	Cause	Solution
“iPod Connect Error” appears on the front panel display.	There is a problem with communication between the unit and your iPod.	Turn off the system and reconnect your iPod to the unit.
The iPod does not charge up.	The iPod is set in the iPod dock improperly.	Remove the iPod from the unit, then set it in the iPod dock again.
“iPod Not Connected” appears on the front panel display after you set the iPod.		
The iPod makes no sound.		
The iPod sounds, but you cannot operate it with the unit or the remote control.		
You cannot operate from the iPod.	LIST DISP is set to F.PANEL.	Set LIST DISP to iPod from the FUNCTION menu (P. 11).
The playback information is not displayed on the front panel display.	The iPod you set is not compatible with the playback information display.	Only iPod touch, iPod classic, iPod 5 th generation or later, and iPod nano are compatible with the function.
“Unknown iPod” appears on the front panel display after you set the iPod.	The iPod being used is not supported by the unit.	Only iPod touch, iPod (Click Wheel, including iPod classic), iPod nano and iPod mini are supported.

Disc playback

Problem	Cause	Solution
Some button operations do not work.	The disc loaded into the unit may not be compatible.	Remove the disc and then check whether the unit supports the disc or not (P. 20).
Playback does not start immediately after pressing ►/II on the unit or ► II on the remote control.	The disc may be dirty.	Wipe the disc clean.
	The disc loaded into the unit may not be compatible.	Use a disc supported by the unit (P. 20).
	If the unit was moved from a cold to warm place, condensation may have formed on the disc reading lens.	Wait for an hour or two until the unit adjusts to the room temperature, and try again.
“No Disc” appears in the display even though a disc is in the disc tray.	The disc loaded into the unit may not be compatible.	Use a disc supported by the unit (P. 20).
	The disc may be dirty.	Remove the disc and then wipe the disc clean.
	Disc is loaded upside-down.	Remove the disc and then load the disc with the labeled side facing up.

USB playback

Problem	Cause	Solution
MP3/WMA file in the USB device does not play.	The USB device is not recognized.	Set the system to off, and turn it on again (P. 4).
		Disconnect the device while the system is off. Then connect the device again and turn on the system (P. 4).
	Connect an AC adapter if supplied with the device.	
	If the solutions above do not resolve the problem, the USB device is not playable on the unit.	Try another USB device.
“USB Over Current” appears on the front panel display.	An incompatible USB device is connected to the unit.	Turn off the system and reconnect the USB device to the unit. If the message appears again, the USB device is not compatible with the unit.

Radio reception

Problem	Cause	Solution
The preset selecting function does not work.	The preset (memory) may have been erased.	Preset radio stations again (P. 14).
Too much noise during stereo broadcast.	The FM antenna may be connected improperly.	Make sure the FM antenna is connected properly (P. 14).
	The radio station you selected may be far from your area, or the radio wave reception is weak in your area.	Try manual tuning to improve the signal quality (P. 14) or use a multi-channel outdoor antenna.
Even with an outdoor antenna, radio wave reception is weak. (Sound is distorted.)	Multipath reflection or other radio interferences may have occurred.	Change the height, direction, or placement of the antenna.

Remote control

Problem	Cause	Solution
The remote control does not work properly.	The remote control may be operated outside its operation range.	For information on the remote control operation range, refer to “Using the remote control” (P. 3).
	The remote control sensor on the unit may be exposed to direct sunlight or lighting (inverted fluorescent lamps).	Change the lighting or orientation of the unit.
	The battery may be worn out.	Replace the battery with a new one (P. 3).
	There are obstacles between the sensor of the unit and the remote control.	Remove the obstacles.

NOTES ON DISCS AND USB DEVICES

Disc information

This unit is designed for use with audio CD, CD-R*, and CD-RW*. Also, this unit can play back 8 cm (3 inch) compact discs.

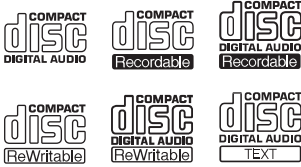

* ISO 9660



This unit can play back discs bearing any of the logo marks above. A disc logo mark is printed on the disc and the disc jacket.

Notes

- Do not load any other type of disc into this unit. Doing so may damage this unit.
- CD-R/RW cannot be played back unless finalized.
- Some discs cannot be played back depending on the disc characteristics or recording conditions.
- Do not use any non-standard shaped discs such as a heart-shaped disc.
- Do not use discs with many scratches on their surface.

Handling a disc

- Do not touch the surface of the disc. Hold a disc by its edge (and the center hole).
- Do not leave a disc in the disc tray when not playing.
- Do not use a pencil or pointed marker to write on the disc.
- Do not put a tape, seal, glue, etc., on a disc.
- Do not use a protective cover to prevent scratches.
- Do not use a disc that has a printable surface using a commercially available label printer.
- Do not insert more than one disc into the disc slot at one time. This can cause damage to both this unit and the discs.
- When you listen to an 8 cm disc, insert the disc without using an 8-cm adapter.
- Do not insert any foreign objects into the disc slot.
- Do not insert a cracked, warped, or glued disc.

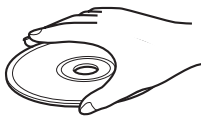

- Do not expose a disc to direct sunlight, high temperature, high humidity, or a lot of dust.

Caution

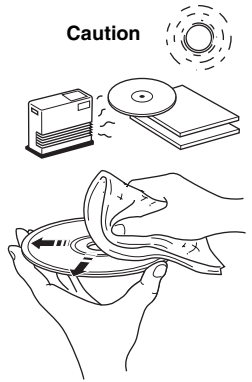

- If a disc becomes dirty, wipe it with a clean, dry cloth from the center out to the edge. Do not use record cleaner or paint thinner.
- To avoid malfunction, do not use a commercially available lens cleaner.

About MP3 or WMA files

You can play back MP3 or WMA files recorded on your CD-R, CD-RW, or USB device. Folders are regarded as albums and files are regarded as tracks. Folder hierarchy is disregarded.

Notes

- The unit can play back:
 - MP3 files (fs 8-48 kHz, 8-320 kbps and variable bit encoded MP3 files (CBR and VBR))
 - WMA files (fs 22.5-48 kHz, 16-320 kbps and variable bit encoded WMA files (CBR and VBR))
- The maximum numbers of files/folders that can be displayed on the unit are as follows.
 - The maximum file number:
 - 511 (For data discs)
 - 9,959 (For USB devices)
 - The maximum folder number:
 - 255 (For data discs/USB devices)
 - The maximum file number in a folder:
 - 511 (For data discs)
 - 255 (For USB devices)
- If the USB device is partitioned, only the first partition is displayed.
- Some files may not work properly depending on the USB device specification.
- Copyright-protected files cannot be played back.
- Folder numbers are allocated automatically.

GLOSSARY

■ MP3 (MPEG Audio Layer-3)

One of the audio compression methods used by MPEG. It employs an irreversible compression method, which achieves a high compression rate by thinning out the data of hardly audible part to human ears. It is said to be capable of compressing the data quantity by about 1/11 (128 kbps) while maintaining a similar audio quality to a music CD.

■ WMA (Windows Media Audio)

An audio compression method developed by Microsoft Corporation. It employs an irreversible compression method, which achieves a high compression rate by thinning out the data of hardly audible part to human ears. It is said to be capable of compressing the data quantity by about 1/22 (64 kbps) while maintaining a similar audio quality to a music CD.

■ PCM (Pulse Code Modulation)

A signal that is changed to digital format without compression. A CD is recorded with 16-bit sound at 44.1 kHz.

■ Track

A CD can be divided into a number of segments (tracks). Each division is called a track number.

SPECIFICATIONS

■ PLAYER SECTION

iPod

- Supported iPod..... iPod touch, iPod (Click Wheel including iPod classic), iPod nano, iPod mini

CD

- Media..... CD, CD-R/RW
- Audio format..... Audio CD, MP3, WMA

USB

- Audio format..... MP3, WMA

■ AMPLIFIER SECTION

- Minimum RMS output power per channel..... 15 W + 15 W
(6 Ω 1 kHz, 10% THD)
- Driver unit..... 8 cm (3") full-range driver \times 2

■ TUNER SECTION

- Tuning range
 - U.S.A. model..... 87.50 to 107.90 MHz
 - Other models..... 87.50 to 108.00 MHz

■ GENERAL

- Power Supply
 - U.S.A. model..... AC 120 V, 60 Hz
 - Other models..... AC 110 to 120/220 to 240 V, 50/60 Hz
- Power consumption..... 20 W
- Standby Power consumption..... 1.0 W or less
- Dimensions (W \times H \times D)..... 350 \times 120 \times 240 mm
(13 3/4 \times 4 3/4 \times 9 7/16 in)
- Weight..... 4.0 kg (8 lbs 13 oz)

Specifications are subject to change without notice.

iPod™

“iPod” is a trademark of Apple, Inc., registered in the U.S. and other countries.

“Made for iPod” means that an electronic accessory has been designed to connect specifically to iPod and has been certified by the developer to meet Apple performance standards.

Apple is not responsible for the operation of this device or its compliance with safety and regulatory standards.

Limited Guarantee for European Economic Area (EEA) and Switzerland

Thank you for having chosen a Yamaha product. In the unlikely event that your Yamaha product needs guarantee service, please contact the dealer from whom it was purchased. If you experience any difficulty, please contact Yamaha representative office in your country. You can find full details on our website (<http://www.yamaha-hifi.com/> or <http://www.yamaha-uk.com/> for U.K. resident).

The product is guaranteed to be free from defects in workmanship or materials for a period of two years from the date of the original purchase. Yamaha undertakes, subject to the conditions listed below, to have the faulty product or any part(s) repaired, or replaced at Yamaha's discretion, without any charge for parts or labour. Yamaha reserves the right to replace a product with that of a similar kind and/or value and condition, where a model has been discontinued or is considered uneconomic to repair.

Conditions

1. The original invoice or sales receipt (showing date of purchase, product code and dealer's name) MUST accompany the defective product, along with a statement detailing the fault. In the absence of this clear proof of purchase, Yamaha reserves the right to refuse to provide free of charge service and the product may be returned at the customer's expense.
2. The product MUST have been purchased from an AUTHORISED Yamaha dealer within the European Economic Area (EEA) or Switzerland.
3. The product must not have been the subject of any modifications or alterations, unless authorised in writing by Yamaha.
4. The following are excluded from this guarantee:
 - a. Periodic maintenance and repair or replacement of parts due to normal wear and tear.
 - b. Damage resulting from:
 - (1) Repairs performed by the customer himself or by an unauthorised third party.
 - (2) Inadequate packaging or mishandling, when the product is in transit from the customer. Please note that it is the customer's responsibility to ensure the product is adequately packaged when returning the product for repair.
 - (3) Misuse, including but not limited to (a) failure to use the product for its normal purpose or in accordance with Yamaha's instructions on the proper use, maintenance and storage, and (b) installation or use of the product in a manner inconsistent with the technical or safety standards in force in the country where it is used.
 - (4) Accidents, lightning, water, fire, improper ventilation, battery leakage or any cause beyond Yamaha's control.
 - (5) Defects of the system into which this product is incorporated and/or incompatibility with third party products.
 - (6) Use of a product imported into the EEA and/or Switzerland, not by Yamaha, where that product does not conform to the technical or safety standards of the country of use and/or to the standard specification of a product sold by Yamaha in the EEA and/or Switzerland.
 - (7) Non AV (Audio Visual) related products.
(Products subject to "Yamaha AV Guarantee Statement" are defined in our website at <http://www.yamaha-hifi.com/> or <http://www.yamaha-uk.com/> for U.K. resident.)
5. Where the guarantee differs between the country of purchase and the country of use of the product, the guarantee of the country of use shall apply.
6. Yamaha may not be held responsible for any losses or damages, whether direct, consequential or otherwise, save for the repair or replacement of the product.
7. Please backup any custom settings or data, as Yamaha may not be held responsible for any alteration or loss to such settings or data.
8. This guarantee does not affect the consumer's statutory rights under applicable national laws in force or the consumer's rights against the dealer arising from their sales/purchase contract.

Information for Users on Collection and Disposal of Old Equipment and Used Batteries



These symbols on the products, packaging, and/or accompanying documents mean that used electrical and electronic products and batteries should not be mixed with general household waste.

For proper treatment, recovery and recycling of old products and used batteries, please take them to applicable collection points, in accordance with your national legislation and the Directives 2002/96/EC and 2006/66/EC.



By disposing of these products and batteries correctly, you will help to save valuable resources and prevent any potential negative effects on human health and the environment which could otherwise arise from inappropriate waste handling.



For more information about collection and recycling of old products and batteries, please contact your local municipality, your waste disposal service or the point of sale where you purchased the items.

[Information on Disposal in other Countries outside the European Union]

These symbols are only valid in the European Union. If you wish to discard these items, please contact your local authorities or dealer and ask for the correct method of disposal.



Note for the battery symbol (bottom two symbol examples):

This symbol might be used in combination with a chemical symbol. In this case it complies with the requirement set by the Directive for the chemical involved.

Pb

Attention: Veuillez lire ce qui suit avant d'utiliser l'appareil.

- 1 Pour utiliser l'appareil au mieux de ses possibilités, lisez attentivement ce mode d'emploi. Conservez-le soigneusement pour référence.
- 2 Installez cet appareil dans un endroit frais, bien aéré, sec et propre ; ménagez un espace d'au moins 15 cm au-dessus, 10 cm à gauche et à droite et 10 cm à l'arrière de l'appareil - veillez à ce qu'il soit à l'abri de la lumière du soleil, des sources de chaleur, des vibrations, des poussières, de l'humidité et du froid.
- 3 Placez l'appareil loin des équipements, moteurs et transformateurs électriques, pour éviter les ronflements parasites.
- 4 N'exposez pas l'appareil à des variations brutales de température, ne le placez pas dans un environnement très humide (par exemple dans une pièce contenant un humidificateur) car cela peut entraîner la condensation d'humidité à l'intérieur de l'appareil qui elle-même peut être responsable de secousse électrique, d'incendie, de dommage à l'appareil ou de blessure corporelle.
- 5 Evitez d'installer l'appareil dans un endroit où des objets peuvent tomber, ainsi que là où l'appareil pourrait être exposé à des éclaboussures ou des gouttes d'eau. Sur le dessus de l'appareil, ne placez pas:
 - d'autres appareils qui peuvent endommager la surface de l'appareil ou provoquer sa décoloration.
 - des objets se consumant (par exemple, une bougie) qui peuvent être responsables d'incendie, de dommage à l'appareil ou de blessure corporelle.
 - des récipients contenant des liquides qui peuvent être à l'origine de secousse électrique ou de dommage à l'appareil.
- 6 Ne couvrez pas l'appareil d'un journal, d'une nappe, d'un rideau, etc. car cela empêcherait l'évacuation de la chaleur. Toute augmentation de la température intérieure de l'appareil peut être responsable d'incendie, de dommage à l'appareil ou de blessure corporelle.
- 7 Ne branchez pas la fiche du cordon d'alimentation de l'appareil sur une prise secteur aussi longtemps que tous les raccordements n'ont pas été effectués.
- 8 Ne pas faire fonctionner l'appareil à l'envers. Il risquerait de chauffer et d'être endommagé.
- 9 N'exercez aucune force excessive sur les commutateurs, les boutons et les cordons.
- 10 Pour débrancher la fiche du câble d'alimentation au niveau de la prise secteur, saisissez la fiche et ne tirez pas sur le câble.
- 11 Ne nettoyez pas l'appareil au moyen d'un solvant chimique, ce qui pourrait endommager la finition.
- 12 N'alimentez l'appareil qu'à partir de la tension prescrite. Alimenter l'appareil sous une tension plus élevée est dangereux et peut être responsable d'incendie, de dommage à l'appareil ou de blessure corporelle. Yamaha ne saurait être tenue responsable des dommages résultant de l'alimentation de l'appareil sous une tension autre que celle prescrite.
- 13 Pour empêcher tout dommage causé par les éclairs, déconnectez le câble d'alimentation et les antennes extérieures de la prise murale ou de l'appareil pendant un orage.
- 14 Ne tentez pas de modifier ni de réparer l'appareil. Consultez le service Yamaha compétent pour toute réparation qui serait requise. Le coffret de l'appareil ne doit jamais être ouvert, quelle que soit la raison.
- 15 Si vous envisagez de ne pas vous servir de l'appareil pendant une longue période (par exemple, pendant les vacances), débranchez la fiche du cordon d'alimentation au niveau de la prise secteur.
- 16 Lisez la section intitulée « GUIDE DE DÉPANNAGE » où figurent une liste d'erreurs de manipulation communes avant de conclure que l'appareil présente une anomalie de fonctionnement.
- 17 Avant de déplacer cet appareil, appuyez sur **ON/OFF** pour le mettre hors service, puis débranchez la fiche du cordon d'alimentation au niveau de la prise secteur.
- 18 La condensation se forme lorsque la température ambiante change brusquement. En ce cas, débranchez la fiche du cordon d'alimentation et laissez l'appareil reposer.
- 19 La température de l'appareil peut augmenter en raison d'une utilisation prolongée. En ce cas, coupez l'alimentation de l'appareil et laissez-le au repos pour qu'il refroidisse.
- 20 Installez cet appareil à proximité de la prise secteur et à un emplacement où la fiche du câble d'alimentation est facilement accessible.
- 21 Les piles ne doivent pas être exposées à une chaleur extrême, par exemple au soleil, à une flamme, etc.

Cet appareil n'est pas déconnecté du secteur tant qu'il reste branché à la prise de courant par la touche **ON/OFF**. Il se trouve alors « en veille ». En mode veille, l'appareil consomme une très faible quantité de courant.

AVERTISSEMENT

POUR RÉDUIRE LES RISQUES D'INCENDIE OU DE SECOUSSE ÉLECTRIQUE, N'EXPOSEZ PAS CET APPAREIL À LA PLUIE OU À L'HUMIDITÉ.

SÉCURITÉ LASER

L'appareil utilise un laser. En raison des risques de blessure des yeux, le retrait du couvercle ou les réparations de l'appareil devront être confiés exclusivement à un technicien d'entretien qualifié.

DANGER

Risque d'exposition au laser en cas d'ouverture. Éviter toute exposition au faisceau. Lorsque cet appareil est branché à la prise de courant, ne pas approcher les yeux de l'ouverture du plateau changeur et des autres ouvertures pour regarder à l'intérieur.

Le laser de cet appareil peut émettre un rayonnement dépassant les limites de la classe 1.

LASER

Type	Laser à semi-conducteur GaAs/ GaAlAs
Longueur d'onde	780 nm
Puissance de sortie	10 mW
Divergence du faisceau	60 degrés

ATTENTION

Danger d'explosion si la pile est mal remplacée.
Ne la remplacez qu'avec une pile identique ou équivalente.

Entretien de l'appareil

Pour nettoyer cet appareil, utilisez un chiffon propre et sec.

TABLE DES MATIÈRES

PRÉPARATIFS

PRÉPARATIFS AVANT D'UTILISER CET

APPAREIL	2
Mise sous/hors tension.....	4
Réglage de l'horloge.....	4

OPÉRATIONS

UTILISATION DES FONCTIONS

PRATIQUES	5
Utilisation des fonctions d'alarme.....	5
Réglage du mode de mise en veille.....	8
Réglage du mode d'assombrissement.....	8
Changement du mode DSP.....	8

FONCTIONNEMENT DE BASE..... 9

ÉCOUTE DE MUSIQUE..... 10

Écoute d'un iPod™.....	10
Écoute de CD.....	12
Écoute d'une clé USB.....	13

ÉCOUTE DES STATIONS RADIO FM..... 14

Raccordement des antennes.....	14
Sintonisation sur les stations radio.....	14
Présélection des stations radio.....	14
Sélection d'une station radio présélectionnée (Accord de présélection).....	15
Réception des stations du système de diffusion de données radio.....	15

INFORMATIONS COMPLÉMENTAIRES

GUIDE DE DÉPANNAGE.....17

Généralités.....	17
iPod™.....	18
Lecture de disque.....	18
Lecture USB.....	19
Réception de la radio.....	19
Boîtier de télécommande.....	19

REMARQUES SUR LES DISQUES ET LES

CLES USB.....20

Informations sur les disques.....	20
Manipulation des disques.....	20
À propos des fichiers MP3 ou WMA.....	20

GLOSSAIRE.....21



CARACTÉRISTIQUES TECHNIQUES.....21

PRÉPARATIFS

OPÉRATIONS

INFORMATIONS
COMPLÉMENTAIRES

■ Quelques mots sur ce mode d'emploi

- Dans ce mode d'emploi, les opérations qui peuvent être exécutées avec les commandes de cet appareil ou de son boîtier de télécommande, sont décrites comme étant exécutées par ce dernier.
- Le symbole «  » avec le(s) numéro(s) de page(s) indique la(les) page(s) de référence correspondante(s).
- Les remarques contiennent des informations importantes relatives à la sécurité et à l'utilisation de l'ensemble. Le symbole  appelle votre attention sur un conseil d'utilisation.
- Ce mode d'emploi a été imprimé avant la fabrication de l'appareil. Les caractéristiques et la présentation ont pu être modifiées en vue d'une amélioration, etc. En cas de divergence entre le mode d'emploi et l'appareil, ce dernier prime.

■ Accessoires fournis

Cet ensemble doit vous être livré accompagné des accessoires suivants. Veuillez vous assurer que vous possédez bien tous les accessoires suivants.

Boîtier de télécommande

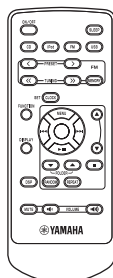

Antenne intérieure FM
(1,4 m)

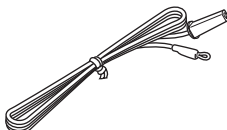

Mode d'emploi



Français

PRÉPARATIFS AVANT D'UTILISER CET APPAREIL

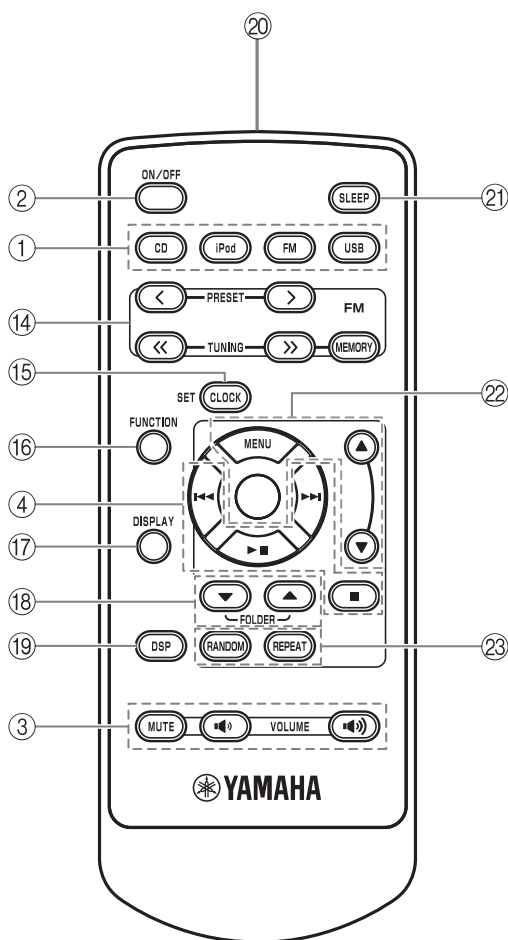
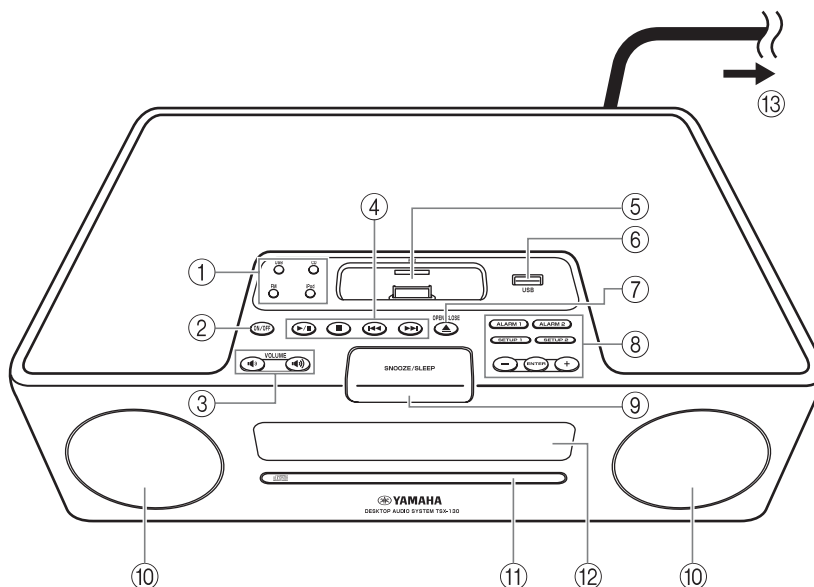

- ① Touches de sélection de source : USB, CD, FM, iPod (☞ P. 9)
- ② ON/OFF : Mise sous/hors tension (☞ P. 4)
- ③ VOLUME : Touches de réglage du volume (☞ P. 9)
- ④ Touches de réglage audio (☞ P. 9)
- ⑤ Dock pour iPod (☞ P. 10)
- ⑥ Port USB (☞ P. 13)
- ⑦ OPEN/CLOSE ▲ : Ouverture/Fermeture du logement de disque (☞ P. 12)
- ⑧ Touches de commande de l'alarme (☞ P. 5)
- ⑨ SNOOZE/SLEEP (☞ P. 7, 8)
- ⑩ Haut-parleurs
- ⑪ Logement de disque (☞ P. 12)
- ⑫ Afficheur (☞ P. 4)
- ⑬ Vers la prise secteur murale
- ⑭ Touches de commande FM (☞ P. 14)
- ⑮ CLOCK SET (☞ P. 4)
- ⑯ FUNCTION
- ⑰ DISPLAY (☞ P. 11, 12, 13)
- ⑱ FOLDER ▲/▼ (☞ P. 9)
- ⑲ DSP : Changement du mode DSP (☞ P. 8)
- ⑳ Transmetteur de signaux infrarouges (☞ P. 3)
- ㉑ SLEEP : Réglage de l'heure de mise en veille (☞ P. 8)
- ㉒ MENU ▲/▼ / Touche Centre * (☞ P. 10)
- ㉓ RANDOM/REPEAT : Changement du mode de lecture pour iPod/CD/USB (☞ P. 10, 12)

* La touche ronde au centre s'appelle **Centre** dans ce mode d'emploi.

■ Avant d'utiliser la télécommande

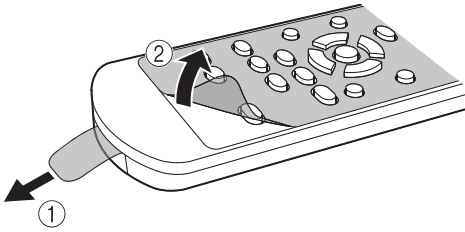

- ① Retirez la feuille isolante de la pile avant d'utiliser le boîtier de télécommande.
- ② Retirez la feuille transparente avant d'utiliser le boîtier de télécommande.

■ Utilisation du boîtier de télécommande

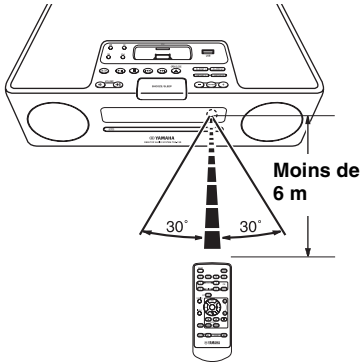

Utilisez le boîtier de télécommande à moins de 6 m de cet appareil et dirigez-le vers le capteur de télécommande.

Remarques

- Ne faites pas tomber de liquide sur le boîtier de télécommande.
- Ne faites pas tomber le boîtier de télécommande.
- Ne laissez pas le boîtier de télécommande dans les endroits suivants :
 - endroits chauds et humides, comme dans une salle de bain ou près d'un appareil de chauffage
 - endroits très froids
 - endroits poussiéreux

■ Remplacement de la pile du boîtier de télécommande

Changez la pile lorsque la portée du boîtier de télécommande diminue.

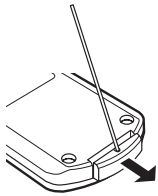

Utilisez une aiguille droite pour retirer le couvercle.

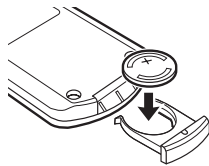

Remplacez la pile par une pile CR2025 neuve.

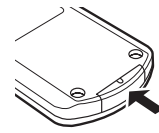

Fermez le couvercle.

Remarques

- Insérez la pile en tenant compte des signes de polarité (+ et -).
- Lorsque les piles sont usées, retirez-les sans tarder du boîtier de télécommande pour éviter qu'elles n'exploient ou ne fuient.
- Si une pile fuit, mettez-la immédiatement au rebut. Attention de ne pas laisser l'acide des piles entrer en contact avec votre peau ou vos vêtements.
- Avant de mettre en place les piles, nettoyez leur logement.
- Mettez les piles au rebut conformément à la réglementation locale.

Mise sous/hors tension

1 Raccordez le cordon d'alimentation à la prise murale.

2 Appuyez sur ON/OFF pour mettre cet appareil sous tension.

Lorsque cet appareil est sous tension : « Hello » apparaît, puis l'horloge et d'autres informations s'affichent.

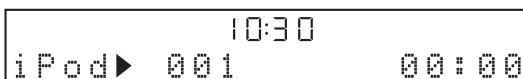

Exemple : affichage du mode de lecture de l'iPod

Lorsque cet appareil est hors tension : « Good-bye » apparaît, puis seules l'horloge et l'heure restent affichées.



- Cet appareil a une fonction d'arrêt automatique, qui met automatiquement l'appareil hors tension si ce dernier est resté sous tension pendant 1 heure sans qu'une lecture ou une autre opération n'ait été effectuée. Cette fonction n'est pas disponible quand la source est réglée sur FM.
- Appuyez pendant plus de 3 secondes sur la touche **ON/OFF** située sur la partie supérieure de l'unité pour mettre le système en mode de veille. Toutes les informations de l'afficheur ne s'affichent pas en mode de veille. Cela peut réduire la consommation d'électricité. Pour annuler le mode de veille, appuyez sur **ON/OFF**.
- Même si le système est hors tension/en mode veille, la fonction d'alarme est disponible.
- Le circuit de sauvegarde de la mémoire permet d'éviter la perte de données mémorisées, telles que le réglage de l'heure, même lorsque le système est hors tension/en mode veille.

Réglage de l'horloge

L'horloge n'est pas réglée en usine.

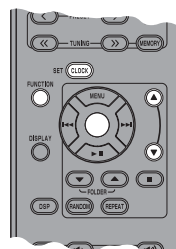

1 Appuyez sur CLOCK SET.



2 Sélectionnez chaque paramètre avec MENU ▲/▼ et confirmez avec Centre.

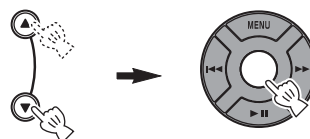

Vous pouvez régler YEAR → MONTH → DAY → TIME.

Remarques

- Cette opération ne peut être exécutée qu'à l'aide de la télécommande.
- L'heure est indiquée sur 12 heures (AM/PM) sur certains modèles. Par exemple, « 4:00PM ».
- Vous pouvez passer de l'affichage de l'heure sur 12 heures à l'affichage sur 24 heures en appuyant sur **FUNCTION** → **MENU ▲/▼** → **Centre** pour sélectionner TIME FORMAT, puis en appuyant sur **MENU ▲/▼** → **Centre** pour sélectionner 12H/24H.
- Les paramètres de l'heure ont été perdus après une semaine pendant laquelle le cordon d'alimentation a été débranché de la prise murale.

UTILISATION DES FONCTIONS PRATIQUES

Utilisation des fonctions d'alarme

Cet appareil a une double fonction d'alarme. Chaque alarme apparaît toujours sur le côté droit/gauche de l'horloge sur l'afficheur. Lorsque l'alarme est activée, l'indicateur d'alarme et l'heure s'allument. Vous pouvez régler différentes musiques pour l'alarme à partir de ce que vous écoutez pendant le réglage.

Remarque

Cette opération ne peut être effectuée qu'avec les touches situées sur la face supérieure de l'appareil.



■ Réglage de l'heure et du son de l'alarme

Remarque

Pour annuler le réglage des fonctions de l'alarme pendant ces opérations, appuyez sur **SETUP1/SETUP2**. L'alarme n'est pas réglée.

1 Commencez à régler ALARM1/ALARM2.

Lorsque vous souhaitez régler l'alarme sur **ALARM1**, configurez **SETUP1**, et **SETUP2** concerne **ALARM2**.

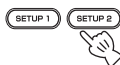

2 Réglez l'heure de l'alarme.

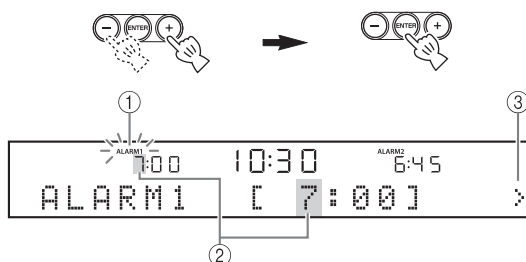

- ① Pendant le réglage de la fonction d'alarme, l'indicateur d'alarme clignote.
- ② La fonction que vous réglez clignote également.
- ③ Le symbole > à droite signifie qu'il y a d'autres fonctions du menu sur les écrans suivants. Vous pouvez passer au paramètre d'option de menu suivant en appuyant sur **ENTER**.

3 Sélectionnez et réglez TYPE → BEEP → SOURCE → VOLUME.



- ① Après le réglage de l'heure de l'alarme, sélectionnez le type d'alarme dans **BEEP/BEEP+MUSIC/MUSIC**.
 - BEEP : bip seul
 - BEEP+MUSIC : bip et musique sélectionnée dans une source d'entrée, iPod/FM/CD/USB
 - MUSIC : musique seule

Si vous réglez **TYPE** sur **BEEP+MUSIC**, vous pouvez lire la musique désirée dans une source d'entrée, iPod/FM/CD/USB et faire retentir le bip à l'heure que vous avez définie. Le volume de la musique augmente progressivement pour vous réveiller en douceur, puis le bip retentit à l'heure réglée.



- ② Sélectionnez le bip.
5 types de bips sont stockés sur l'appareil.
L'écran BEEP est automatiquement ignoré si vous sélectionnez MUSIC/BEEP+MUSIC à l'étape ①.



Vous pouvez obtenir un aperçu du bip actuellement affiché en appuyant sur **SNOOZE/SLEEP** lors de la sélection du bip. Pour arrêter le bip, appuyez à nouveau sur **SNOOZE/SLEEP**.



- ③ Sélectionnez la source de musique dans iPod/FM/CD/USB ou LAST SET.



L'écran SOURCE est automatiquement ignoré si vous sélectionnez BEEP à l'étape ①.

iPod

Vous pouvez sélectionner PLAYLIST ou RESUME PLAY.

La musique commence au début de la liste de lecture. Avant cette opération, créez une liste de lecture sur l'iPod (☞ P. 7).

Sélectionnez et réglez PLAYLIST.

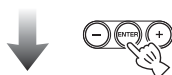

Sélectionnez et réglez la liste de lecture désirée.



Sélectionnez et réglez RESUME PLAY lorsque vous souhaitez reprendre la musique que vous avez écoutée la dernière fois, comme le son de l'alarme.



CD

CD audio : Sélectionnez un numéro de page.

MP3/WMA CD : Sélectionnez un numéro de dossier. La musique commence au début du dossier sélectionné (☞ P. 20).

USB (fichiers MP3/WMA)

Sélectionnez un numéro de dossier. La musique commence au début du dossier sélectionné (☞ P. 20).

FM

Définissez un numéro/une fréquence de présélection.

LAST SET

Gardez le paramètre défini la dernière fois.

Remarque

Si la SOURCE n'est pas complètement réglée ou que le dispositif musical n'est pas réglé, l'appareil lit le bip à la place. Par exemple, si l'appareil ne peut pas lire l'iPod, c'est le bip qui retentit.

- ④ Réglez le volume de l'alarme.

Le volume se règle avec la touche **ENTER** à l'étape ④ ; le réglage de l'alarme est alors terminé. L'alarme est automatiquement activée.



■ Activation/Désactivation de l'alarme

Vous pouvez activer/désactiver l'alarme avec **ALARM1/ALARM2**, mais les paramètres de l'alarme ne s'effacent pas avec cette opération.

Activez/Désactivez la fonction d'alarme.



Lorsque l'alarme est active, l'indicateur d'alarme et l'heure s'allument.

■ Utilisation de la fonction snooze

Pendant la lecture du bip, de la musique, ou du bip et de la musique, vous pouvez régler la fonction snooze.

Réglez la fonction snooze.

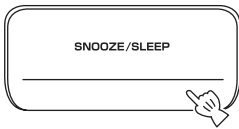

Cette fonction diffère selon le type d'alarme que vous avez choisi dans TYPE (P. 5).

BEEP : Le bip s'arrête lorsqu'on appuie sur **SNOOZE/SLEEP**, puis reprend au bout de 5 minutes.

MUSIC : La musique s'arrête lorsqu'on appuie sur **SNOOZE/SLEEP**, puis reprend au bout de 5 minutes.

BEEP+MUSIC : En cliquant une fois sur **SNOOZE/SLEEP**, vous pouvez arrêter le bip et alors que la lecture de la musique continue. Le bip reprend au bout de 5 minutes.



Vous pouvez également activer la fonction de répétition en appuyant sur la touche **SLEEP** de la télécommande plutôt que sur la touche **SNOOZE/SLEEP** de l'appareil.

■ Arrêt du son de l'alarme

Vous pouvez arrêter le son de l'alarme des 3 manières suivantes.

Lorsque vous arrêtez le son de l'alarme, l'appareil est mis hors tension.

Appuyez sur ALARM1/ALARM2.



Appuyez sur ON/OFF.



Appuyez sur la touche SNOOZE/SLEEP en la maintenant enfoncée pendant 2 secondes.

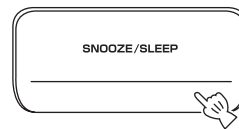

- Si vous n'arrêtez pas l'alarme, celle-ci s'arrête automatiquement au bout de 60 minutes.
- Lorsque vous arrêtez l'alarme, le témoin d'alarme disparaît. Pour réactiver la fonction d'alarme, appuyez sur **ALARM1/ALARM2** pour qu'elle retentisse à l'heure choisie.
- Lorsque vous arrêtez l'alarme, le réglage de l'heure, etc., est enregistré afin de simplifier les prochaines utilisations.

Remarque

Les opérations autres que l'activation de la fonction de répétition, l'arrêt du son d'alarme ou le réglage du volume ne sont pas disponibles pendant la lecture du son d'alarme.

■ À propos de la liste de lecture

Vous pouvez rassembler vos chansons préférées dans la bibliothèque de l'iPod et en faire une liste. Cela s'appelle une liste de lecture. Si vous sélectionnez une liste de lecture à lire, les chansons de cette liste seront lues. Même si vous effacez une chanson dans une liste de lecture, celle-ci ne sera pas effacée dans la bibliothèque.



Pour plus de détails sur les listes de lecture, reportez-vous au mode d'emploi de votre iPod.

Réglage du mode de mise en veille

Vous pouvez régler l'heure à laquelle l'appareil sera automatiquement mis hors tension.

Sélectionnez l'heure de mise en veille.

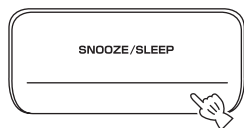

Appuyez plusieurs fois de suite.

OFF → 30min → 60min → 90min → 120min

Lorsque la fonction de mise en veille est active, l'indicateur SLEEP s'allume.



Vous pouvez aussi utiliser cette fonction avec **SLEEP** sur le boîtier de télécommande.

Réglage du mode d'assombrissement

Vous pouvez changer la luminosité de l'afficheur. Si vous réglez DIMMER sur AUTO, le niveau d'assombrissement est réglé automatiquement, selon la luminosité de la pièce. Si la pièce est obscure, l'afficheur s'obscurcit.

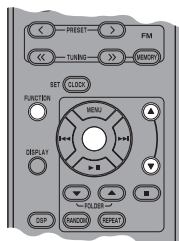

Le réglage par défaut est AUTO.

1 Sélectionnez DIMMER dans le menu FUNCTION.

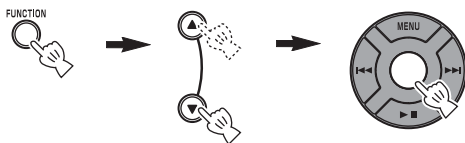

Après avoir sélectionné DIMMER avec **Centre**, le symbole < apparaît sur le côté gauche de l'afficheur. Vous pouvez revenir au menu FUNCTION en appuyant sur **MENU** sur le boîtier de télécommande.

2 Sélectionnez le niveau d'assombrissement désiré.

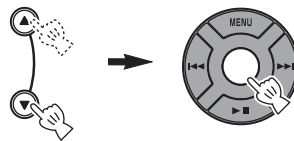

AUTO ↔ 100% ↔ 80% ↔ 60% ↔ 40% ↔ 20%

Changement du mode DSP

Vous pouvez changer le mode sonore selon l'environnement ou votre préférence.

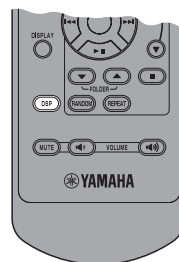

Changez le mode DSP.



Appuyez plusieurs fois de suite.

À chaque pression sur **DSP**, le paramètre change comme suit :

NORMAL : Pour un son normal



MILD : Pour un son naturel et doux



HEAVY : Pour un son plus puissant (réglage par défaut)



LIVE : Pour un son réaliste



Retour à **NORMAL**

FONCTIONNEMENT DE BASE



: Appuyez sur l'une des touches de sélection de source pour sélectionner la source désirée.*1*2

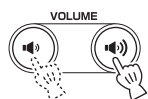
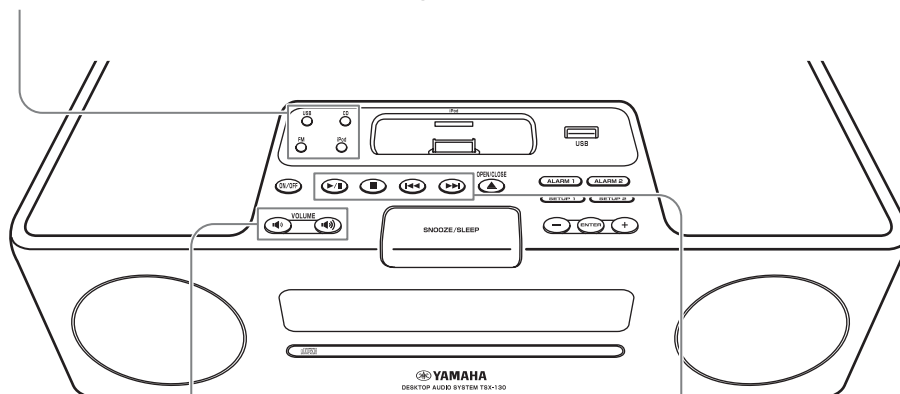

: Appuyez pour régler le volume.



: Appuyez pour démarrer la lecture ou la mettre en pause.*2



: Appuyez pour arrêter la lecture.*2



: Appuyez pour effectuer un saut avant/arrière.



: Appuyez pour couper le son. Appuyez une nouvelle fois pour rétablir le niveau du volume.

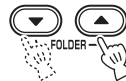

: Appuyez pour sélectionner un dossier.*3

*1 Même lorsque l'appareil est hors service, vous pouvez commencer la lecture de la source désirée en appuyant sur l'une des touches de sélection de source, sans appuyer sur **ON/OFF**.

*2 La lecture reprend là où elle s'était arrêtée.

(Sauf pour les CD/USB qui sont lus à partir du début de la plage que vous avez écoutée la dernière fois.)

Pour les CD/USB uniquement :

Si vous appuyez sur ■ lorsque la musique s'arrête, les informations concernant la reprise de la lecture sont effacées et la musique commencera au début de la première plage/du premier fichier la prochaine fois.

*3 Pour les fichiers MP3/WMA de CD et d'USB uniquement.

ÉCOUTE DE MUSIQUE

Écoute d'un iPod™

Remarques

- Cet appareil est compatible avec les iPod touch, iPod (Click Wheel dont iPod classic), iPod nano et iPod mini.
- L'iPod peut être retiré à tout moment.
- Il est possible que certaines fonctions ne soient pas disponibles selon le modèle ou la version du logiciel de l'iPod.

■ Lecture normale

1 Insérez l'iPod dans le dock pour iPod.

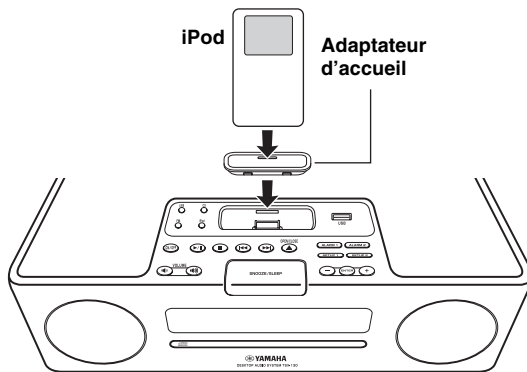

Remarques

- Un adaptateur d'accueil compatible (non fourni) est nécessaire au raccordement à l'appareil.
- Il est possible que l'iPod soit mal inséré dans le dock pour iPod s'il se trouve dans son étui protecteur.

2 Sélectionnez iPod.

La lecture commence.



Pour en savoir plus sur le fonctionnement de l'iPod, reportez-vous au mode d'emploi de ce dernier.

■ Sélection de musique sur l'iPod avec le boîtier de télécommande

Vous pouvez également utiliser l'iPod, à condition que LIST DISP soit réglé sur iPod (P. 11).

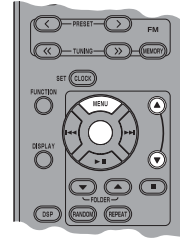

MENU : Retour au menu précédent.

Centre : Confirmation.

▲/▼ : Sélection du menu ou des options.

■ Utilisation du mode aléatoire/répétition

Il est possible de profiter des modes aléatoire et répétition après les étapes 1 et 2 susmentionnées.

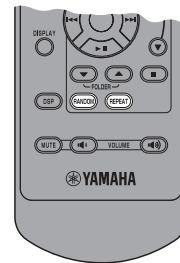

Appuyez sur RANDOM pour sélectionner le mode aléatoire sur l'iPod.



Appuyez plusieurs fois de suite.

OFF → ALL → (ALBUM)

Remarque

Vous ne pouvez pas régler ALBUM lorsque vous utilisez un iPod touch.

Changez le mode de répétition.



Appuyez plusieurs fois de suite.

OFF → ONE → ALL

■ Changement des informations concernant la lecture sur l'afficheur



Changez l'affichage dans le mode de lecture de l'iPod.



Appuyez plusieurs fois de suite.

Vous pouvez changer les informations affichées comme suit.

Numéro de la chanson et temps écoulé (réglage par défaut)



Numéro de la chanson et temps écoulé



Titre de la chanson



Nom de l'auteur



Nom de l'album



Retour au réglage par défaut

Remarques

- Cette fonction est disponible pour iPod touch, iPod classic, iPod de 5^{ème} génération ou ultérieure, ainsi que pour iPod nano. Il est toutefois possible, même avec ces modèles, que certaines fonctions ne soient pas disponibles selon la version du logiciel de l'iPod.
- Si vous souhaitez débrancher le cordon d'alimentation de l'appareil pendant une période prolongée, retirez l'iPod de l'appareil.

■ Changement de la liste de lecture sur l'afficheur

LIST DISP vous permet de sélectionner l'iPod ou l'afficheur de l'appareil pour afficher la liste.



Exemple : Quand LIST DISP est réglé sur F.PANEL

Si vous réglez LIST DISP sur iPod, vous pouvez aussi contrôler les opérations de lecture et afficher la liste des menus sur l'iPod.

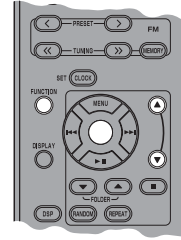

Le réglage par défaut est iPod.

Remarque

Lorsque LIST DISP est réglé sur F.PANEL, l'opération de lecture et la liste des menus affichées ne sont disponibles que sur l'appareil. Ces opérations ne sont pas disponibles avec l'iPod.

1 Sélectionnez LIST DISP dans le menu FUNCTION.

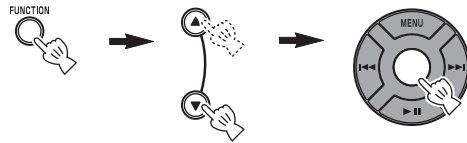

2 Sélectionnez iPod/F.PANEL.

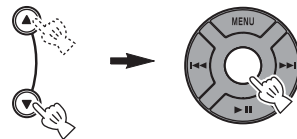

Écoute de CD

■ Lecture normale

1 Ouvrez le logement de disque et insérez le disque.

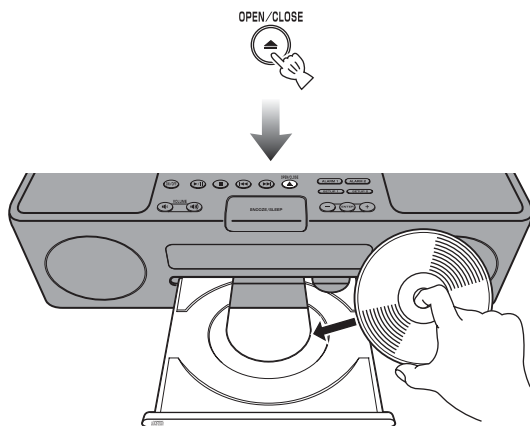

2 Fermez le logement de disque.



3 Sélectionnez CD.

La lecture commence.



■ Lecture aléatoire/répétée

Il est possible de profiter des modes aléatoire et répétition après les étapes 1 et 3 susmentionnées.



Changez le mode aléatoire.



Appuyez plusieurs fois de suite.

OFF → (FOLDER) → ALL

Changez le mode de répétition.



Appuyez plusieurs fois de suite.

OFF → ONE → (FOLDER) → ALL

Si la source de musique sélectionnée contient des dossiers, vous pouvez aussi sélectionner FOLDER.

■ Changement des informations concernant la lecture sur l'afficheur

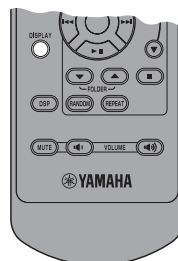

Changez l'affichage dans le mode de lecture du CD.



Appuyez plusieurs fois de suite.

Vous pouvez changer les informations affichées comme suit.

Temps écoulé de la plage actuelle (réglage par défaut)

↓

Temps écoulé de la plage actuelle*1

↓

Durée totale du disque*1

↓

Temps restant sur le disque*1

↓

Nom de la plage*2

↓

Nom de l'auteur*2

↓

Nom de l'album*2

↓

Nom du fichier*3

↓

Retour au réglage par défaut

*1 Pour les CD audio uniquement

*2 Uniquement lorsque la plage sélectionnée contient des informations

*3 Pour les CD MP3/WMA uniquement

Écoute d'une clé USB

Remarque

Le dispositif USB peut être retiré à tout moment.

■ Lecture normale

1 Placez le dispositif USB sur le port USB.

Cet appareil prend en charge les dispositifs de stockage en masse USB (ex. mémoires flash et lecteurs audio portables) conformes au format FAT16 ou FAT32.

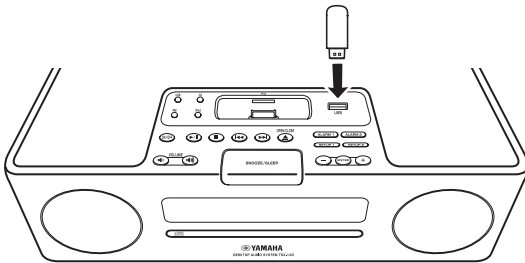

Remarques

- Certains dispositifs peuvent ne pas fonctionner correctement avec cet appareil même s'ils remplissent les exigences requises.
- Ne raccordez pas de dispositifs autres que des dispositifs de stockage en masse USB (ex. chargeurs USB ou concentrateurs USB), ordinateurs, lecteurs de cartes, disques durs externes, etc. à cet appareil.
- Yamaha décline toute responsabilité quant aux dommages ou pertes de données enregistrées sur le dispositif USB pouvant se produire lorsqu'un dispositif est relié à cet appareil.
- L'utilisation et l'alimentation de tous les types de dispositifs USB ne sont pas garanties.

2 Sélectionnez USB.

La lecture commence.



Remarque

Si le nombre de fichiers ou de dossiers est important, il faudra attendre plus de 30 secondes avant que la lecture commence.

■ Lecture aléatoire/répétée

Il est possible de profiter des modes aléatoire et répétition après les étapes 1 et 2 susmentionnées.

Le réglage est le même que pour les CD (P. 12).

■ Changement des informations concernant la lecture sur l'afficheur

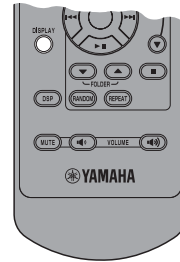

Changez l'affichage dans le mode de lecture de l'USB.



Appuyez plusieurs fois de suite.

Vous pouvez changer les informations affichées comme suit.

Temps écoulé de la plage actuelle (réglage par défaut)



Nom de la plage*



Nom de l'auteur*



Nom de l'album*



Nom de fichier



Retour au réglage par défaut

* Uniquement lorsque le fichier sélectionné contient des informations



À propos des fichiers MP3/WMA, reportez-vous à la section « REMARQUES SUR LES DISQUES ET LES CLES USB » (P. 20).

ÉCOUTE DES STATIONS RADIO FM

Raccordement des antennes

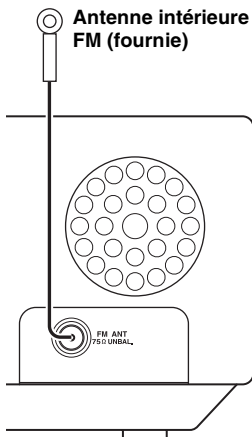

Remarques

- L'antenne doit être déployée.
- Si la réception de la radio est mauvaise, changez la hauteur, le sens ou la disposition de l'antenne.
- Si vous utilisez une antenne extérieure au lieu de l'antenne FM fournie, la réception sera meilleure.

Syntonisation sur les stations radio

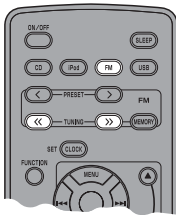

1 Allumez la FM.



2 Démarrez l'accord automatique.

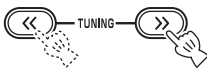

Appuyez et maintenez enfoncé.



Vous pouvez aussi effectuer vous-même la syntonisation sur les stations radio en appuyant plusieurs fois de suite sur **TUNING**.

Remarque

Si vous réglez une station manuellement, le son est reproduit en mono.

Présélection des stations radio

Vous pouvez mémoriser vos stations FM préférées à l'aide de la fonction de présélection.

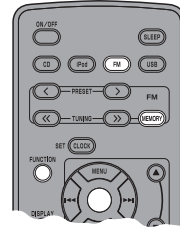

■ Présélection automatique

1 Maintenez la touche MEMORY enfoncée pendant plus de 2 secondes en mode FM.



2 Démarrez la présélection automatique.

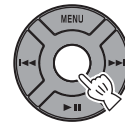

■ Présélection manuelle

1 Choisissez l'une de vos stations de radio préférées.

2 Appuyez sur MEMORY.



3 Sélectionnez le numéro de présélection que vous souhaitez stocker.



Remarque

Pour annuler la présélection manuelle, appuyez à nouveau sur **MEMORY**.

4 Terminez la présélection manuelle.



- Vous pouvez présélectionner jusqu'à 30 stations FM.
- Vous pouvez supprimer une station présélectionnée en appuyant sur **FUNCTION** → **MENU** ▲/▼ → **Centre** pour sélectionner PRESET DELETE.

Remarque

Lorsque vous procédez à la présélection automatique, toutes les stations mémorisées sont effacées et de nouvelles stations sont enregistrées.

Sélection d'une station radio présélectionnée (Accord de présélection)

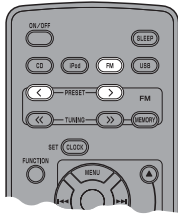

Sélectionnez la station radio présélectionnée en mode FM.



Vous pouvez aussi utiliser ◀◀/▶▶ sur la face supérieure de cet appareil.

Réception des stations du système de diffusion de données radio

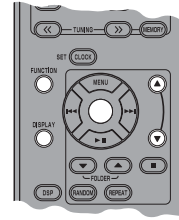

■ Sélection d'une station par le type de programme

1 Pendant la réception d'une station FM, sélectionnez PTY SEEK dans le menu FUNCTION.

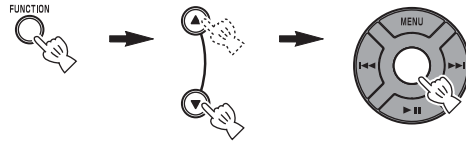

2 Sélectionnez un type de programme.



3 Lancez la recherche.

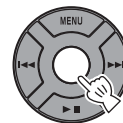

■ Types de programmes disponibles

Type de programme	Descriptions
News	Informations
Current Affairs	Émissions développant des sujets d'actualité
Information	Information
Sport	Sport
Education	Enseignement
Drama	Fiction
Cultures	Culture
Science	Émissions scientifiques
Varied Speech	Discours divers
Pop Music	Musique Pop
Rock Music	Musique Rock
Easy Listening	Musique d'ambiance
Light Classics M	Musique classique d'abord aisé
Serious Classics	Musique classique
Other Music	Autres musiques

■ Changement des informations affichées du système de diffusion de données radio

Pendant la réception du système de diffusion de données radio, changez les informations affichées.



Appuyez plusieurs fois de suite.

Nom de la station



Type de programme



Informations alphanumériques concernant la station



Heure actuelle



Affichage original



Affichage de l'état

Remarque

Si le signal de la station du système de diffusion de données radio est trop faible, les informations correspondantes ne pourront pas toutes être reçues par l'appareil. Cela est tout particulièrement vrai de RT (Message alphanumérique) qui exige une grande largeur de bande et qui peut être indisponible alors que d'autres informations le sont.

■ Réglage automatique de l'heure

Cette fonction règle l'horloge automatiquement sur la base des informations RDS.

1 Pendant la réception d'une station FM, sélectionnez AUTO CLOCK dans le menu FUNCTION.

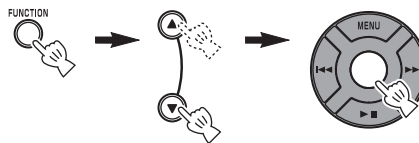

2 Sélectionnez et réglez le paramètre désiré.

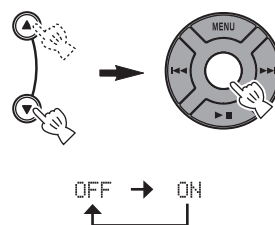

Remarque

Les informations de l'horloge peuvent varier selon la station reçue.

GUIDE DE DÉPANNAGE

Si cet appareil ne semble pas fonctionner normalement, vérifiez les points de la liste suivante. Si l'anomalie constatée n'est pas mentionnée, ou bien si les mesures suggérées sont sans effet, mettez l'appareil hors tension, débranchez la fiche du cordon d'alimentation et adressez-vous au revendeur ou le service après-vente Yamaha le plus proche.

Généralités

Anomalies	Causes possibles	Solution
L'alimentation se coupe immédiatement après la mise sous tension.	Le cordon d'alimentation n'est pas convenablement branché.	Assurez-vous que la fiche du cordon d'alimentation est complètement introduite dans la prise secteur.
	Cet appareil a peut-être été soumis à un choc électrique puissant, comme la foudre ou une forte charge électrostatique.	Mettez cet appareil hors tension et débranchez le cordon d'alimentation. Attendez environ 30 secondes, rebranchez le cordon d'alimentation et mettez cet appareil sous tension.
Les haut-parleurs n'émettent aucun son.	Le niveau du volume est réglé trop bas.	Réglez le niveau du volume (☞ P. 9).
	Le silencieux est sous tension.	Désactivez le silencieux (☞ P. 9).
	La source est peut-être incorrecte.	Sélectionnez la source correcte (☞ P. 9).
	Le disque inséré dans cet appareil n'est peut-être pas compatible.	Utilisez un disque pris en charge par cet appareil (☞ P. 20).
Le son est subitement coupé.	La minuterie d'arrêt programmé s'est déclenchée (☞ P. 8).	Mettez cet appareil sous tension et poursuivez la lecture.
Cet appareil ne fonctionne pas correctement.	Cet appareil a peut-être été soumis à un choc électrique puissant, comme la foudre ou une forte charge électrostatique, ou bien la tension d'alimentation a chuté.	Mettez cet appareil hors tension et débranchez le cordon d'alimentation. Attendez environ 30 secondes, rebranchez le cordon d'alimentation et mettez cet appareil sous tension.
Un appareil numérique ou haute fréquence produit des bruits.	Cet appareil est trop près de l'appareil numérique ou haute fréquence.	Éloignez les deux appareils l'un de l'autre.
Le réglage de l'horloge a été effacé.	L'alimentation de cet appareil a été coupée pendant plus d'une semaine.	Branchez à fond la prise du cordon d'alimentation sur la prise murale et réglez de nouveau l'horloge (☞ P. 4).

iPod™

Anomalies	Causes possibles	Solution
« iPod Connect Error » apparaît sur l'afficheur.	Il y a un problème de communication entre cet appareil et l'iPod.	Mettez cet appareil hors tension, puis rebranchez l'iPod sur ce dernier.
L'iPod ne se recharge pas.	L'iPod est mal inséré dans le dock pour iPod.	Retirez l'iPod de l'appareil, puis réinsérez-le dans le dock pour iPod.
« iPod Not Connected » apparaît sur l'afficheur après l'installation de l'iPod.		
L'iPod n'émet aucun son.		
L'iPod émet des sons, mais ne fonctionne pas avec l'appareil ou le boîtier de télécommande.		
Vous ne pouvez pas utiliser l'iPod.	LIST DISP est réglé sur F.PANEL.	Réglez LIST DISP sur iPod dans le menu FUNCTION (☞ P. 11).
Les informations concernant la lecture ne s'affichent pas sur l'afficheur.	L'iPod que vous avez installé n'est pas compatible avec l'affichage des informations concernant la lecture.	Seuls les iPod touch, iPod classic, iPod de 5 ^{ème} génération ou ultérieure, ainsi que pour iPod nano sont compatibles avec cette fonction.
« Unknown iPod » apparaît sur l'afficheur après avoir installé l'iPod.	L'iPod n'est pas pris en charge par cet appareil.	iPod touch, iPod (Click Wheel, dont iPod classic), iPod nano et iPod mini uniquement sont pris en charge.

Lecture de disque

Anomalies	Causes possibles	Solution
Certaines touches ne fonctionnent pas.	Le disque inséré dans cet appareil n'est peut-être pas compatible.	Retirez le disque, puis vérifiez si l'appareil le prend en charge (☞ P. 20).
La lecture ne commence pas immédiatement lorsque vous appuyez sur la touche ►/II sur cet appareil ou ► III sur le boîtier de la télécommande.	Le disque est sale.	Essayez le disque.
	Le disque inséré dans cet appareil n'est peut-être pas compatible.	Utilisez un disque pris en charge par cet appareil (☞ P. 20).
	Si l'appareil est transporté d'un lieu frais vers un lieu chaud, de la condensation peut se former sur la lentille de lecture.	Attendez une heure ou deux pour que l'appareil s'ajuste à la température de la pièce, puis réessayez.
« No Disc » apparaît sur l'afficheur bien qu'un disque soit inséré dans le logement de disque.	Le disque inséré dans cet appareil n'est peut-être pas compatible.	Utilisez un disque pris en charge par cet appareil (☞ P. 20).
	Le disque est sale.	Retirez le disque et nettoyez-le.
	Le disque est inséré à l'envers.	Retirez le disque et remettez-le avec la face étiquetée tournée vers le haut.

Lecture USB

Anomalies	Causes possibles	Solution
Un fichier MP3/WMA du dispositif USB n'est pas lu.	Le dispositif USB n'est pas reconnu.	Mettez cet appareil hors tension, puis de nouveau sous tension (☞ P. 4).
		Débranchez le dispositif pendant que cet appareil est en veille. Raccordez de nouveau le dispositif et mettez cet appareil sous tension (☞ P. 4).
	Raccordez l'adaptateur secteur livré avec le dispositif, le cas échéant.	
	Si les solutions proposées ne permettent pas de résoudre le problème, c'est que le dispositif USB ne peut pas être lu avec cet appareil.	Essayez un autre dispositif USB.
« USB Over Current » apparaît sur l'afficheur.	Un dispositif USB incompatible est relié à cet appareil.	Mettez le système hors tension, puis rebranchez le dispositif USB à l'appareil. Si le message réapparaît, c'est que le dispositif USB n'est pas compatible avec cet appareil.

Réception de la radio

Anomalies	Causes possibles	Solution
L'accord d'une station présélectionnée ne fonctionne pas.	Le contenu de la (mémoire de) présélection est effacé.	Présélectionnez de nouveau des stations (☞ P. 14).
Trop de parasites pendant l'écoute d'une station stéréophonique.	L'antenne FM n'est pas convenablement raccordée.	Assurez-vous que l'antenne FM est convenablement raccordée (☞ P. 14).
	La station sélectionnée est trop éloignée, ou bien la réception des ondes est médiocre dans la région où vous habitez.	Essayez d'effectuer l'accord manuellement pour obtenir un signal de meilleure qualité (☞ P. 14) ou bien utilisez une antenne extérieure multivoies.
Même avec une antenne extérieure, la réception est médiocre (le son présente de la distorsion).	Distorsion due à la propagation par trajets multiples ou aux interférences radio.	Modifiez la hauteur, l'orientation ou la disposition de l'antenne.

Boîtier de télécommande

Anomalies	Causes possibles	Solution
Le boîtier de télécommande ne fonctionne pas convenablement.	Vous utilisez le boîtier de télécommande hors de sa portée de fonctionnement.	Pour de plus amples informations à ce sujet, reportez-vous à « Utilisation du boîtier de télécommande » (☞ P. 3).
	Le capteur de télécommande de cet appareil est exposé à la lumière du soleil ou d'un éclairage (lampe fluorescente à convertisseur).	Changez d'éclairage ou réorientez l'appareil.
	La pile est épuisée.	Remplacez la pile par une neuve (☞ P. 3).
	Il y a des obstacles entre le détecteur de cet appareil et la télécommande.	Retirez les obstacles.

REMARQUES SUR LES DISQUES ET LES CLES USB

Informations sur les disques

Les CD, CD-R* et CD-RW* peuvent être lus sur cet appareil. Les disques compacts de 8 cm peuvent également être lus.



* ISO 9660



De façon générale, cet appareil est capable de lire les disques portant les logos ci-dessus. Les logos sont imprimés sur les disques et sur leur pochette.

Remarques

- Ne mettez pas d'autres types de disques dans cet appareil. Vous risqueriez sinon de l'endommager.
- Les CD-R/RW ne peuvent être lus que s'ils ont été clôturés.
- Certains disques ne peuvent pas être lus à cause de leurs caractéristiques ou de leurs conditions d'enregistrement.
- Ne pas utiliser des disques qui ne sont pas ronds (en forme de cœur, etc.).
- Ne pas utiliser des disques dont la surface est rayée.

Manipulation des disques

- Ne touchez pas la surface des disques. Tenez un disque par le bord (et le centre).
- Ne laissez pas de disque dans le tiroir après la lecture.
- N'utilisez pas de stylo ni de marqueur pointu pour écrire sur le disque.
- Ne collez pas de ruban, étiquette, adhésif ou autre sur vos disques.
- Ne protégez pas le disque d'une enveloppe pour éviter les rayures.
- N'utilisez pas de disque imprimé à l'aide d'une imprimante d'étiquette, telle qu'on peut les acheter dans le commerce.
- N'insérez pas plus d'un disque dans le logement de disque. L'appareil et les disques risqueraient d'être endommagés.
- Pour écouter un disque de 8 cm, insérez le disque sans adaptateur pour disque de 8 cm.
- N'insérez pas d'objets étrangers dans le logement de disque.
- Ne posez pas de disque fendu, voilé ou présentant des parties collantes.

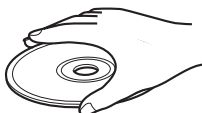

- N'exposez pas les disques à la lumière directe du soleil, à une température ou à une humidité élevée, ou bien à la poussière.

Précaution

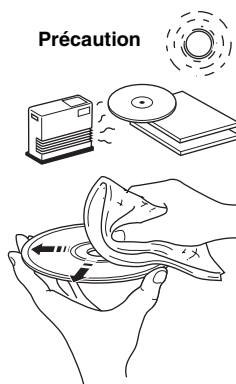

- Si le disque est sale, essuyez-le avec un chiffon sec, du centre vers la périphérie. N'utilisez pas d'agent de nettoyage, ni de diluant.
- Pour éviter tout problème, n'utilisez pas les nettoyeurs d'optique, en vente dans le commerce.

À propos des fichiers MP3 ou WMA

Les fichiers MP3 ou WMA enregistrés sur des CD-R, CD-RW ou sur un dispositif USB peuvent être lus. Les dossiers sont considérés comme des albums et les fichiers sont considérés comme des pages. L'arborescence des dossiers est ignorée.

Remarques

- Cet appareil peut lire :
 - Les fichiers MP3 (fs 8-48 kHz, 8-320 kbps et les fichiers MP3 à débit binaire variable (CBR et VBR))
 - les fichiers WMA (fs 22,5-48 kHz, 16-320 kbps et les fichiers WMA à débit binaire variable (CBR et VBR))
- Le nombre maximal de fichiers/dossiers susceptibles d'être affichés sur l'appareil est le suivant.
Nombre de fichiers maximum :
 - 511 (pour les disques de données)
 - 9 959 (pour les dispositifs USB)Nombre de dossiers maximum :
 - 255 (pour les disques de données/pour les dispositifs USB)Nombre de fichiers maximum dans un dossier :
 - 511 (pour les disques de données)
 - 255 (pour les dispositifs USB)
- Si le dispositif USB a une partition, seule la première partition est affichée.
- Certains fichiers peuvent ne pas fonctionner correctement avec cet appareil selon les caractéristiques du dispositif USB.
- Les fichiers protégés par les droits d'auteur ne peuvent pas être lus sur cet appareil.
- Les numéros des dossiers sont attribués automatiquement.

GLOSSAIRE

■ MP3 (MPEG Audio Layer-3)

Une des méthodes de compression du son utilisée par MPEG.

Il s'agit d'une méthode de compression irréversible, atteignant un très haut niveau de compression en réduisant les données inaudibles à l'oreille humaine. Elle est capable de comprimer à environ 1/11e (128 kbps) les données audio tout en conservant une qualité sonore similaire à la qualité des CD musicaux.

■ WMA (Windows Media Audio)

C'est une méthode de compression audio mise au point par Microsoft Corporation. Il s'agit d'une méthode de compression irréversible, atteignant un très haut niveau de compression en réduisant les données inaudibles à l'oreille humaine. Elle est capable de comprimer à environ 1/22e (64 kbps) les données audio tout en conservant une qualité sonore similaire à la qualité des CD musicaux.

■ PCM (Pulse Code Modulation)

Signal au format numérique obtenu sans compression. Un CD contient du son enregistré en 16 bits à 44,1 kHz.

■ Plage

Un CD peut être divisé en un certain nombre de segments (plages). À chaque division est attribué un numéro de plage.

CARACTÉRISTIQUES TECHNIQUES

■ SECTION LECTEUR

iPod

- iPod pris en charge..... iPod touch, iPod (Click Wheel dont iPod classic), iPod nano, iPod mini.

CD

- Supports CD, CD-R/RW
- Format audio CD audio, MP3, WMA

USB

- Format audio MP3, WMA

■ SECTION AMPLIFICATEUR

- Puissance de sortie efficace minimale par voie 15 W + 15 W
(6 Ω 1 kHz, 10 % THD)
- Amplificateur Haut-parleur large bande de 8 cm x 2

■ SECTION SYNTONISEUR

- Plage d'accord
Modèles pour les États-Unis 87,50 à 107,90 MHz
Autres modèles 87,50 à 108,00 MHz

■ GÉNÉRALITÉS

- Alimentation
Modèles pour les États-Unis CA 120 V, 60 Hz
Autres modèles CA 110 à 120/220 à 240 V, 50/60 Hz
- Consommation 20 W
- Consommation en veille 1,0 W ou moins
- Dimensions (L x H x P) 350 x 120 x 240 mm
- Poids 4,0 kg

Les caractéristiques peuvent être modifiées sans préavis.

iPod™

« iPod » est une marque déposée d'Apple, Inc., aux États-Unis et dans d'autres pays.

« Made for iPod » signifie qu'un accessoire électronique a été spécialement conçu pour être raccordé à un iPod et qu'il a été certifié par le développeur comme répondant aux normes de performances d'Apple.

Apple n'est pas responsable du bon fonctionnement de cet appareil ou de sa conformité aux normes de sécurité et à la réglementation en vigueur.

Garantie Limitée pour l'Espace Économique Européenne et la Suisse

Merci d'avoir porté votre choix sur un produit Yamaha. Dans l'hypothèse où vous devriez recourir au service de notre garantie après-vente, veuillez contacter votre revendeur Yamaha. Si vous rencontrez la moindre difficulté, n'hésitez pas à contacter directement Yamaha dans votre pays de résidence. Vous pouvez trouver toutes informations complémentaires sur notre site Web (<http://www.yamaha-hifi.com/> ou <http://www.yamaha-uk.com/> pour les résidents au Royaume-Uni).

Yamaha garantit votre produit contre tout défaut de fabrication, pièces et main d'oeuvre, pour une durée de 2 ans à compter de la première date de vente au détail. Yamaha s'engage, dans les conditions décrites ci-après, à procéder à la réparation du produit défectueux (ou d'un quelconque de ses composants) ou à son remplacement à l'appréciation de Yamaha en prenant à sa charge les coûts relatifs aux pièces détachées et à la main d'oeuvre. Yamaha se réserve le droit de remplacer le produit par un modèle semblable, de par sa valeur et ses caractéristiques, dès lors que la commercialisation dudit produit a cessé ou bien lorsque sa réparation s'avère économiquement injustifiée.

Conditions

1. La facture d'achat originelle ou un justificatif d'achat correspondant (indiquant la date d'achat, la référence du produit et le nom du revendeur) DOIT accompagner le produit défectueux, ainsi qu'une description précise du dysfonctionnement constaté. En l'absence de cette preuve d'achat, Yamaha se réserve le droit de refuser le service de la garantie et le produit peut être restitué aux frais du consommateur.
2. Le produit DOIT avoir été acheté par un distributeur agréé Yamaha au sein de l'Espace Economique Européen ou en Suisse.
3. Le produit doit n'avoir fait l'objet d'aucune modification ou altération, sauf accord écrit de Yamaha.
4. Les cas suivants font obstacle à l'application de la garantie:
 - a. Entretien périodique et réparation ou remplacement de pièces ayant subi une usure ou défaillance normale.
 - b. Dommages résultant de:
 - (1) Réparation effectuée par le consommateur lui-même ou par un tiers non autorisé.
 - (2) Emballage ou manutention inadéquats lors du transport du produit pour réparation. Veuillez noter qu'il est de la responsabilité de l'expéditeur de s'assurer que le produit est correctement emballé.
 - (3) Utilisation non-conforme du produit, correspondant aux cas non limitatifs (a) d'utilisation non-conforme à l'objet normal du produit ou non conforme aux instructions d'utilisation, de maintenance ou d'installation publiées par Yamaha, (b) ou d'utilisation du produit incompatible avec les normes techniques ou de sécurité en vigueur au sein du pays d'utilisation.
 - (4) Accidents, foudre, dégât des eaux, incendie, ventilation incorrecte, fuite de pile ou toute autre cause échappant au contrôle de Yamaha.
 - (5) Les défauts de la configuration dans laquelle ce produit est incorporé et/ou l'incompatibilité avec des produits tiers.
 - (6) Produit importé au sein de l'EEE, et/ou en Suisse, par une autre entité que Yamaha, dès lors que ce produit n'est pas conforme aux normes techniques ou de sécurité du pays d'utilisation et/ou aux normes des produits commercialisés par Yamaha au sein de l'EEE et/ou en Suisse.
 - (7) Produits non audiovisuels.
(Les produits soumis à une « Déclaration de Garantie AV de Yamaha » sont indiqués sur notre site Web à l'adresse <http://www.yamaha-hifi.com/> ou <http://www.yamaha-uk.com/> pour les résidents au Royaume-Uni.)
5. Lorsque la garantie diffère entre le pays d'achat et le pays d'utilisation du produit, la garantie du pays d'utilisation est applicable.
6. Yamaha ne saurait être tenu pour responsable de quelconques pertes ou dommages, directs, consécutifs ou autres, sa responsabilité au titre de la garantie étant strictement limitée à la réparation ou au remplacement du produit.
7. Nous vous invitons à sauvegarder toutes les données ou réglages personnalisés de votre produit, Yamaha ne pouvant être tenu responsable de leur modification ou perte.
8. La présente garantie laisse intégralement subsister les droits que le consommateur peut détenir au titre de la garantie légale en vigueur ou au titre du contrat de vente conclu avec son revendeur.

Information concernant la Collecte et le Traitement des piles Usagées et des déchets d'équipements électriques et électroniques



Les symboles sur les produits, l'emballage et/ou les documents joints signifient que les produits électriques ou électroniques usagés ainsi que les piles ne doivent pas être mélangés avec les déchets domestiques habituels. Pour un traitement, une récupération et un recyclage appropriés des déchets d'équipements électriques et électroniques et des piles usagées, veuillez les déposer aux points de collecte prévus à cet effet, conformément à la réglementation nationale et aux Directives 2002/96/EC et 2006/66/EC.



En vous débarrassant correctement des déchets d'équipements électriques et électroniques et des piles usagées, vous contribuerez à la sauvegarde de précieuses ressources et à la prévention de potentiels effets négatifs sur la santé humaine qui pourraient advenir lors d'un traitement inapproprié des déchets.



Pour plus d'informations à propos de la collecte et du recyclage des déchets d'équipements électriques et électroniques et des piles usagées, veuillez contacter votre municipalité, votre service de traitement des déchets ou le point de vente où vous avez acheté les produits.



[Information sur le traitement dans d'autres pays en dehors de l'Union Européenne]

Ces symboles sont seulement valables dans l'Union Européenne. Si vous souhaitez vous débarrasser de déchets d'équipements électriques et électroniques ou de piles usagées, veuillez contacter les autorités locales ou votre fournisseur et demander la méthode de traitement appropriée.

Pb

Note pour le symbole « pile » (deux exemples de symbole ci-dessous):

Ce symbole peut être utilisé en combinaison avec un symbole chimique. Dans ce cas il respecte les exigences établies par la Directive pour le produit chimique en question.

Vorsicht: Vor der Bedienung dieses Gerätes durchlesen.

- Um optimales Leistungsvermögen sicherzustellen, lesen Sie bitte die Anleitung aufmerksam durch. Bewahren Sie die Anleitung danach für spätere Nachschlagzwecke sorgfältig auf.
- Stellen Sie dieses Gerät an einem gut belüfteten, trockenen, sauberen Ort mit einem Abstand von mindestens 15 cm an der Oberseite, 10 cm an der linken und rechten Seite sowie 10 cm an der Rückseite auf - geschützt vor direktem Sonnenlicht, Wärmequellen, Erschütterungen, Staub, Feuchtigkeit und/oder Kälte.
- Stellen Sie dieses Gerät entfernt von anderen elektrischen Haushaltgeräten, Motoren oder Transformatoren auf, um Brummgeräusche zu vermeiden.
- Setzen Sie dieses Gerät keinen plötzlichen Temperaturänderungen von kalt auf heiß (oder umgekehrt) aus und vermeiden Sie Standorte mit hoher Luftfeuchtigkeit (z.B. Räume mit Luftbefeuchter), um Kondenswasserbildung im Inneren des Geräts zu vermeiden, da andernfalls elektrische Schläge, Feuer, Geräteschäden und/oder Verletzungen drohen.
- Vermeiden Sie die Aufstellung dieses Gerätes an Orten, an welchen Fremdkörper in das Gerät fallen können bzw. an welchen Flüssigkeiten auf das Gerät verschüttet werden können. Stellen Sie auf der Oberseite des Gerätes niemals folgendes auf:
 - Andere Komponenten, da diese Beschädigung und/oder Verfärbung der Oberfläche dieses Gerätes verursachen können.
 - Brennende Objekte (z.B. Kerzen), da diese Feuer, Beschädigung des Gerätes und/oder persönliche Verletzungen verursachen können.
 - Mit Flüssigkeiten gefüllte Behälter, da diese umfallen und die Flüssigkeit auf das Gerät verschütten können, wodurch es zu elektrischen Schlägen für den Anwender und/oder zu Beschädigung des Gerätes kommen kann.
- Decken Sie dieses Gerät niemals mit Zeitungen, Tischdecken, Vorhängen usw. ab, damit die Wärmeabfuhr nicht behindert wird. Falls die Temperatur im Inneren des Gerätes ansteigt, kann es zu Feuer, Beschädigung des Gerätes und/oder zu persönlichen Verletzungen kommen.
- Schließen Sie dieses Gerät erst an eine Wandsteckdose an, nachdem alle anderen Anschlüsse ausgeführt wurden.
- Stellen Sie dieses Gerät niemals mit der Unterseite nach oben auf, da es sonst beim Betrieb zu Überhitzung mit möglichen Beschädigungen kommen kann.
- Wenden Sie niemals Gewalt bei der Bedienung der Schalter, Knöpfe und/oder Kabel an.
- Wenn Sie das Netzkabel von der Wandsteckdose abtrennen, fassen Sie immer den Netzstecker an; ziehen Sie niemals an dem Kabel.
- Dieses Gerät darf nicht mit chemischen Lösungsmitteln gereinigt werden, da dies die Oberfläche beschädigen könnte.
- Verwenden Sie nur die für dieses Gerät vorgeschriebene Netzspannung. Falls Sie eine höhere als die vorgeschriebene Netzspannung verwenden, kann es zu Feuer, Beschädigung dieses Gerätes und/oder zu persönlichen Verletzungen kommen. Yamaha kann nicht verantwortlich gemacht werden für Schäden, die auf die Verwendung dieses Gerätes mit einer anderen als der vorgeschriebenen Spannung zurückzuführen sind.
- Um Schäden durch Blitzschlag zu verhindern, während eines Gewitters stets das Netzkabel und die Außenantennen aus der Netzsteckdose ziehen bzw. vom Gerät lösen.
- Versuchen Sie niemals ein Modifizieren oder Ändern dieses Gerätes. Falls eine Wartung erforderlich ist, wenden Sie sich bitte an einen Yamaha-Kundendienst. Das Gehäuse sollte niemals selbst geöffnet werden.
- Falls Sie das Gerät für längere Zeit nicht verwenden (z.B. während der Ferien), ziehen Sie den Netzstecker von der Netzdose ab.
- Lesen Sie unbedingt den Abschnitt „STÖRUNGSSUCHE“ durch, um übliche Bedienungsfehler zu berichtigen, bevor Sie auf eine Störung des Gerätes schließen.
- Bevor Sie dieses Gerät an einen anderen Ort transportieren, drücken Sie **ON/OFF**, um das Gerät auszuschalten und ziehen Sie das Netzkabel aus der Netzsteckdose.
- Bei plötzlichen Änderungen der Umgebungstemperatur bildet sich Kondenswasser. Ziehen Sie den Netzstecker aus der Netzsteckdose und lassen Sie das Gerät ruhen.
- Falls Sie das Gerät für längere Zeit in Betrieb halten, kann sich das Gerät erwärmen. Schalten Sie das System aus und lassen Sie das Gerät abkühlen.
- Stellen Sie dieses Gerät in der Nähe einer Netzsteckdose auf, damit der Netzstecker stets bequem erreichbar ist.
- Die Batterien dürfen nicht zu starker Hitze ausgesetzt werden, wie durch Sonnenlicht, Feuer o.ä.

Dieses Gerät ist nicht vom Netz abgetrennt, so lange der Netzstecker an eine Netzdose angeschlossen ist, auch wenn das Gerät selbst ausgeschaltet wurde mit **ON/OFF**. Dieser Status wird als Bereitschaftsmodus bezeichnet. Auch in diesem Status weist das Gerät einen geringen Stromverbrauch auf.

WARNUNG

UM DIE GEFAHR EINES FEUERS ODER EINES ELEKTROSCHOCKS ZU VERMEIDEN, DARF DAS GERÄT WEDER REGEN NOCH FEUCHTIGKEIT AUSGESETZT WERDEN.

VORSICHT MIT DEM LASER

Dieses Gerät enthält einen Laser. Um unnötige Augenverletzungen zu vermeiden, sollten Sie alle Wartungs- und Reparaturarbeiten einem qualifiziertem Wartungstechniker überlassen.

GEFAHR

Sichtbare Laserstrahlen bei geöffneter Abdeckung. Achten Sie darauf, nicht direkt in den Laserstrahl zu blicken. Wenn dieses Gerät an eine Netzdose angeschlossen ist, blicken Sie niemals in die Öffnung der Disc-Schublade oder in andere Öffnungen.

Die Laser-Komponente in diesem Produkt kann eine Strahlung abgeben, die den Grenzwert der Klasse 1 übersteigt.

LASER

Typ	Halbleiter-Laser GaAs/GaAlAs
Wellenlänge	780 nm
Ausgangsleistung	10 mW
Strahl-Divergenz	60 Grad

ACHTUNG

Explosionsgefahr bei falschem Austausch der Batterie. Nur durch eine identische oder gleichwertige Batterie ersetzen.

Pflege des Geräts

Zum Abwischen dieses Geräts stets ein sauberes, trockenes Tuch verwenden.

INHALTSVERZEICHNIS

VORBEREITUNG

VORBEREITUNG VOR DER VERWENDUNG DIESES GERÄTS	2
Ein-/Ausschalten des Systems	4
Einstellen der Uhr	4

BEDIENUNG

VERWENDEN NÜTZLICHER FUNKTIONEN	5
Verwendung der Weckfunktionen	5
Einstellen des Schlafmodus	8
Einstellen des Dimmermodus	8
Umschalten des DSP-Modus	8
GRUNDLEGENDE BEDIENUNG	9
HÖREN VON MUSIK	10
Anhören über Ihren iPod™	10
Hören von CDs	12
Wiedergabe des USB-Geräts	13
HÖREN VON FM-RADIOSENDERN	14
Anschließen von Antennen	14
Einstellen von Radiosendern	14
Vorprogrammierung von Radiosendern	14
Wahl von Festsendern (Preset Tuning)	15
Empfang von Sendern mit Radiodatensystem (RDS)	15

ZUSÄTZLICHE INFORMATIONEN

STÖRUNGSSUCHE	17
Allgemeines	17
iPod™	18
Disc-Wiedergabe	18
USB-Wiedergabe	19
Rundfunkempfang	19
Fernbedienung	19
HINWEISE ZU DISCS UND USB-GERÄTEN	20
Disc-Informationen	20
Handhabung einer Disc	20
Zu MP3 oder WMA-Dateien	20
GLOSSAR	21
TECHNISCHE DATEN	21

VORBEREITUNG

BEDIENUNG

ZUSÄTZLICHE
INFORMATIONEN

■ Zu dieser Bedienungsanleitung

- In dieser Anleitung sind die Bedienungsvorgänge, die Sie entweder am Gerät oder über die Fernbedienung ausführen können, für die Verwendung des Geräts erläutert.
- Das Symbol „☞“ mit Seitennummer(n) zeigt die entsprechende(n) Bezugsseite(n) an.
- Hinweise enthalten wichtige Informationen zu Sicherheit und Betrieb. ☞ Verweist auf einen Tipp für die Bedienung.
- Diese Bedienungsanleitung wurde vor der Produktion gedruckt. Design und technische Daten können sich aufgrund von Verbesserungen o.Ä. ändern. Bei Unterschieden zwischen Bedienungsanleitung und Produkt hat das Produkt Vorrang.

■ Mitgeliefertes Zubehör

Dieses Produkt wird mit dem folgenden Zubehör geliefert. Vergewissern Sie sich, ob alle der folgenden Zubehörteile vorhanden sind.

Fernbedienung

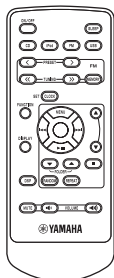

FM-Zimmerantenne
(1,4 m)

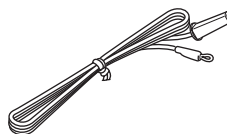

Bedienungsanleitung



Deutsch

VORBEREITUNG VOR DER VERWENDUNG DIESES GERÄTS

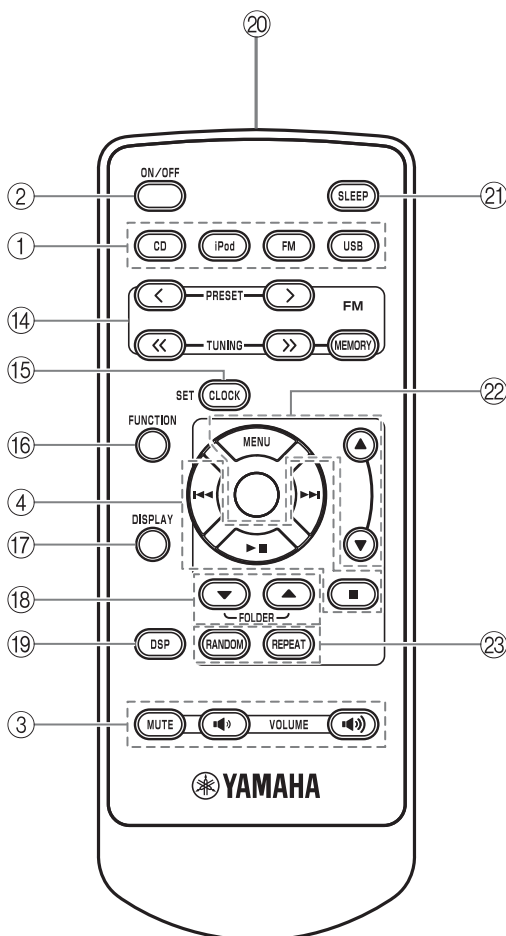
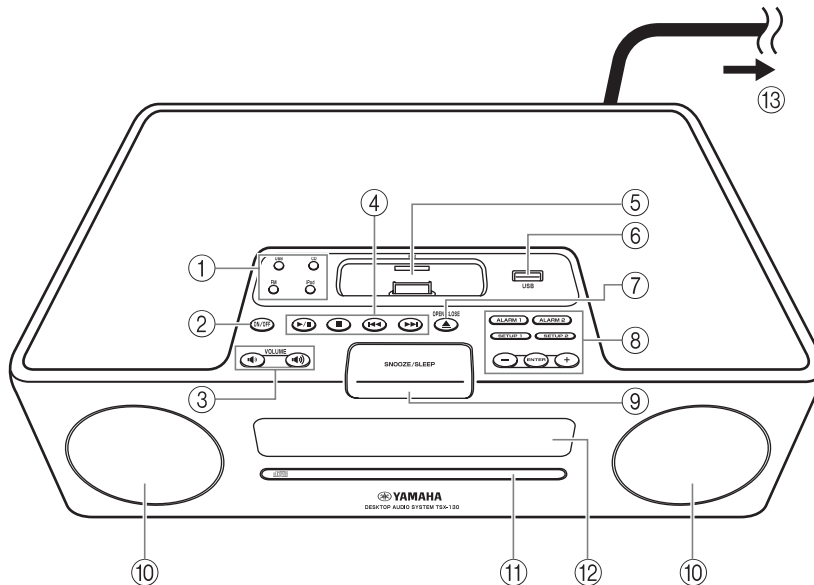

- ① Eingangsquelle-Tasten: USB, CD, FM, iPod (☞ S. 9)
 - ② ON/OFF: Ein-/Ausschalten des Systems (☞ S. 4)
 - ③ VOLUME: Lautstärke-Steuertasten (☞ S. 9)
 - ④ Audio-Steuertasten (☞ S. 9)
 - ⑤ iPod-Dock (☞ S. 10)
 - ⑥ USB-Port (☞ S. 13)
 - ⑦ OPEN/CLOSE ▲: Öffnen/Schließen des Disc-Schachts (☞ S. 12)
 - ⑧ Wecker-Steuertasten (☞ S. 5)
 - ⑨ SNOOZE/SLEEP (☞ S. 7, 8)
 - ⑩ Lautsprecher
 - ⑪ Disc-Schacht (☞ S. 12)
 - ⑫ Bedienfelddisplay (☞ S. 4)
 - ⑬ Zur Netzsteckdose
 - ⑭ FM-Steuertasten (☞ S. 14)
 - ⑮ CLOCK SET (☞ S. 4)
 - ⑯ FUNCTION
 - ⑰ DISPLAY (☞ S. 11, 12, 13)
 - ⑱ FOLDER ▲/▼ (☞ S. 9)
 - ⑲ DSP: DSP-Modusumschaltung (☞ S. 8)
 - ⑳ Infrarot-Signalsender (☞ S. 3)
 - ㉑ SLEEP: Schlafmodus-Zeiteinstellung (☞ S. 8)
 - ㉒ MENU ▲/▼/Mitte-Tasten* (☞ S. 10)
 - ㉓ RANDOM/REPEAT: Zum Ändern des Wiedergabemodus für iPod/CD/USB (☞ S. 10, 12)
- * Die runde Taste in der Mitte wird in dieser Anleitung als **Mitte** bezeichnet.

■ Vor Verwendung der Fernbedienung

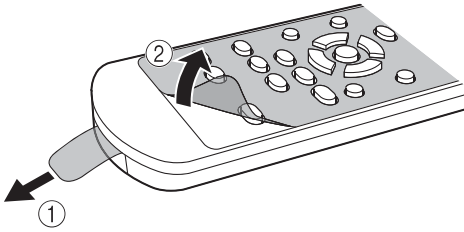

- ① Ziehen Sie vor Verwendung der Fernbedienung das Batterie-Isolierungsblatt heraus.
- ② Ziehen Sie vor Verwendung der Fernbedienung die durchsichtige Schutzfolie ab.

■ Verwendung der Fernbedienung

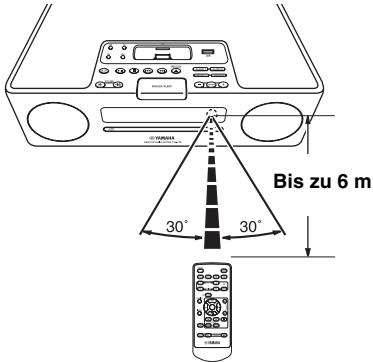

Verwenden Sie die Fernbedienung in einer Entfernung von innerhalb 6 m zu diesem Gerät, und richten Sie sie dabei auf den Fernbedienungssensor.

Hinweise

- Vergießen Sie keine Flüssigkeit über die Fernbedienung.
- Lassen Sie die Fernbedienung nicht fallen.
- Belassen Sie die Fernbedienung niemals an den folgenden Orten:
 - Heiße oder feuchte Orte, wie zum Beispiel im Badezimmer oder in der Nähe einer Heizung
 - Extrem kalte Orte
 - Staubige Orte

■ Ersetzen der Fernbedienungsbatterie

Tauschen Sie die Batterien aus, wenn die Reichweite der Fernbedienung abnimmt.

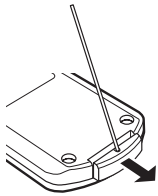

Verwenden Sie einen geraden Stift zum Öffnen der Abdeckung.

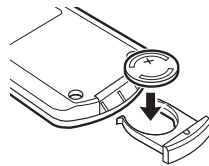

Ersetzen Sie die Batterie durch eine neue CR2025-Batterie.

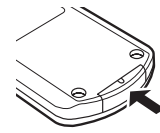

Schließen Sie die Abdeckung.

Hinweise

- Setzen Sie die Batterie mit der korrekten Polarität ein (+ und -).
- Entladene Batterien müssen sofort entnommen werden, um eine Explosion oder Auslaufen von Säure zu verhindern.
- Falls eine Batterie undicht wird, muss sie sofort entsorgt werden. Achten Sie darauf, dass die austretende Batteriesäure nicht in Kontakt mit Ihrer Haut oder Bekleidung kommt.
- Wischen Sie das Batteriefach vor dem Einsetzen neuer Batterien sauber aus.
- Entsorgen Sie die Batterien gemäß den örtlichen Vorschriften.

Ein-/Ausschalten des Systems

1 Das Netzkabel einstecken.

2 Drücken Sie ON/OFF, um das System einzuschalten.

Beim Einschalten des Systems: Es erscheint „Hello“, dann werden Uhrzeit und andere Informationen angezeigt.



Beispiel: Anzeige des iPod-Wiedergabemodus

Beim Ausschalten des Systems: „Good-bye“ erscheint. Anschließend werden nur noch Datum und Uhrzeit angezeigt.



- Dieses Gerät verfügt über eine Abschaltautomatik, die das System automatisch ausschaltet, wenn es 1 Stunde ohne Wiedergabe bzw. unbetätigt bleibt. Diese Funktion ist nicht verfügbar, wenn als Quelle FM eingestellt ist.
- Die Taste **ON/OFF** auf der Oberseite des Geräts länger als 3 Sekunden gedrückt halten, um den Bereitschaftsbetrieb zu aktivieren. Die Informationen im Bedienfelddisplay werden im Bereitschaftsmodus nicht angezeigt. Dies senkt den Stromverbrauch. Zum Abbrechen des Bereitschaftsmodus drücken Sie **ON/OFF**.
- Auch im Modus Off/Bereitschaftsbetrieb ist die Weckfunktion verfügbar.
- Der Sicherungsschaltkreis verhindert, dass gespeicherte Daten wie Zeiteinstellung im Modus Off/Bereitschaftsbetrieb verloren gehen.

Einstellen der Uhr

Die Uhr ist nicht werkseitig eingestellt.

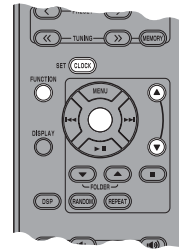

1 Drücken Sie CLOCK SET.



2 Wählen Sie die jeweilige Einstellung mit den MENU ▲/▼ und bestätigen Sie mit Mitte.

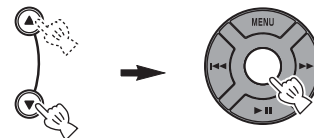

Sie können YEAR → MONTH → DAY → TIME einstellen.

Hinweise

- Diese Bedienung kann nur mit der Fernbedienung vorgenommen werden.
- Die Zeit wird je nach Modell im 12-Stunden-Format (AM/PM) angezeigt. Zum Beispiel „4:00PM“.
- Sie können zwischen dem 12- und 24-Stunden-Format umschalten, indem Sie **FUNCTION** → **MENU ▲/▼** → **Mitte** drücken, um **TIME FORMAT** auszuwählen und dann durch Drücken der **MENU ▲/▼** → **Mitte** 12H/24H wählen.
- Wenn das Netzkabel aus der Netzsteckdose gezogen wird, gehen die Zeiteinstellungen nach einer Woche verloren.

VERWENDEN NÜTZLICHER FUNKTIONEN

Verwendung der Weckfunktionen

Das Gerät verfügt über eine duale Weckfunktion. Jede Weckzeit erscheint stets auf der rechten/linken Seite der Uhr am Bedienfelddisplay. Bei aktiviertem Wecker wird die Weckeranzeige und Uhrzeit angezeigt. Bei der Einstellung können Sie dem Wecker unterschiedliche Eingangsquellen zuweisen.

Hinweis

Dieser Vorgang kann nur mittels der Tasten auf der Geräteoberseite durchgeführt werden.

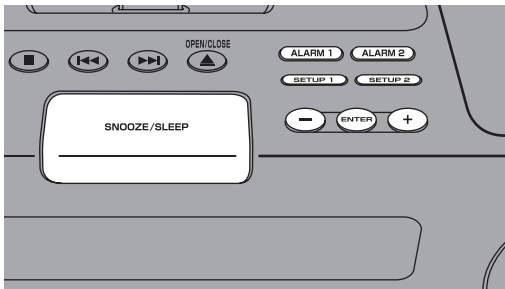

■ Einstellen von Weckzeit und -ton

Hinweis

Um die Weckereinstellung während der Betätigung abzubrechen, drücken Sie **SETUP1/SETUP2**. Die Weckzeit ist nicht gespeichert.

1 Beginnen Sie die Einstellung von ALARM1/ALARM2.

Zum Einstellen von **ALARM1** müssen Sie **SETUP1** drücken, und **SETUP2** für **ALARM2**.

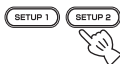

2 Stellen Sie die Weckzeit ein.

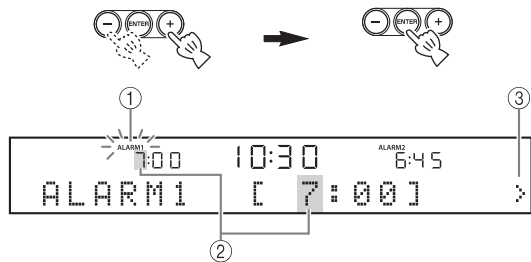

- ① Während der Einstellung der Weckfunktion blinkt die Weckeranzeige.
- ② Die einzustellende Einheit blinkt ebenfalls.
- ③ Das >-Symbol auf der rechten Seite verweist auf weitere Menüposten in den nachfolgenden Displayanzeigen. Zum nächsten Menüposten gelangen Sie durch Drücken von **ENTER**.

3 Wählen und stellen Sie TYPE → BEEP → SOURCE → VOLUME ein.



- ① Nach Einstellung der Weckzeit müssen Sie aus **BEEP/BEEP+MUSIC/MUSIC** den Wecktyp auswählen.
 - BEEP: nur Piepton
 - BEEP+MUSIC: piepton und Wiedergabe einer gewählten Eingangsquelle, iPod/FM/CD/USB
 - MUSIC: nur Musik-Wiedergabe

Falls Sie für TYPE die Option BEEP+MUSIC einstellen, startet zur eingestellten Uhrzeit die Wiedergabe der gewählten Eingangsquelle iPod/FM/CD/USB und der Piepton ertönt. Die Wiedergabelautstärke steigt für sanftes Aufwachen an und anschließend ertönt der Piepton zur gespeicherten Weckzeit.



- ② Wählen Sie einen Piepton.
 Im Gerät sind 5 verschiedene Pieptöne gespeichert.
 Die Displayanzeige BEEP wird automatisch übersprungen, wenn Sie in Schritt ① die Option MUSIC/BEEP+MUSIC wählen.

 Sie können den aktuell angezeigten Piepton durch Drücken von **SNOOZE/SLEEP** hören, wenn Sie den Piepton wählen. Drücken Sie **SNOOZE/SLEEP** erneut, um den Piepton zu stoppen.



- ③ Wählen Sie die Wiedergabequelle aus iPod/FM/CD/USB oder LAST SET aus.



Die Displayanzeige SOURCE wird automatisch übersprungen, wenn Sie in Schritt ① die Option BEEP wählen.

iPod

Sie können PLAYLIST oder RESUME PLAY wählen.

Die Wiedergabe beginnt mit dem ersten Titel der Wiedergabeliste. Zuvor müssen Sie eine Wiedergabeliste für Ihren iPod erstellen (☞ S. 7).

Wählen und stellen Sie PLAYLIST ein.



Wählen und stellen Sie die gewünschte Wiedergabeliste ein.



Wählen und stellen Sie RESUME PLAY ein, wenn Sie als Weckton die zuletzt gehörte Quelle hören möchten.



CD

Audio-CD: Stellen Sie eine Titelnummer ein.

MP3/WMA CD: Stellen Sie eine Ordnernummer ein. Die Wiedergabe beginnt mit dem ersten Titel des gewählten Ordners (☞ S. 20).

USB (MP3/WMA-Dateien)

Stellen Sie eine Ordnernummer ein. Die Wiedergabe beginnt mit dem ersten Titel des gewählten Ordners (☞ S. 20).

FM

Stellen Sie die Speicherplatznummer/Frequenz ein.

LAST SET

Behält die zuletzt gewählte Einstellung bei.

Hinweis

Falls SOURCE nicht vollständig oder das Audiogerät nicht eingestellt sind, ertönt stattdessen der Piepton. Die Pieptonwiedergabe erfolgt beispielsweise, wenn das Gerät Ihren iPod nicht lesen kann.

- ④ Stellen Sie die Weckerlautstärke ein.

Die Lautstärke wird mit **ENTER** in Schritt ④ eingestellt. Damit ist die Einstellung des Weckers abgeschlossen. Die Weckfunktion ist automatisch aktiviert.



■ **Ein-/Ausschalten des Weckers**

Sie können den Wecker mit **ALARM1/ALARM2** ein-/ausschalten, die Weckereinstellungen werden dadurch jedoch nicht gelöscht.

Ein-/Ausschalten der Weckfunktion.



Bei aktiviertem Wecker wird die Weckeranzeige und die Weckzeit angezeigt.

■ Verwendung der Schlummerfunktion (Snooze)

Während der Wiedergabe des Pieptons und/oder Musik können Sie die Schlummerfunktion einstellen.

Stellen Sie die Schlummerfunktion ein.

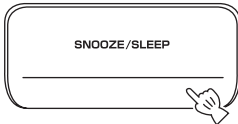

Die Funktion variiert je nach dem in TYPE eingestellten Wecktyp (S. 5).

BEEP: Die Pieptöne verstummen durch Drücken von **SNOOZE/SLEEP** und werden nach 5 Minuten wieder aufgenommen.

MUSIC: Die Musik verstummt durch Drücken **SNOOZE/SLEEP** und ertönt erneut nach 5 Minuten.

BEEP+MUSIC: Durch einmaliges Drücken von **SNOOZE/SLEEP** können Sie den Piepton abstellen und weiter Musik hören. Die Pieptonwiedergabe wird nach 5 Minuten wieder aufgenommen.



Sie können die Schlummerfunktion auch einrichten, indem Sie **SLEEP** auf der Fernbedienung anstelle von **SNOOZE/SLEEP** am Gerät drücken.

■ Stoppen des Wecktons

Sie können den Weckton auf folgende 3 Arten stoppen. Beim Stoppen des Wecktons wird das System ausgeschaltet.

Drücken Sie ALARM1/ALARM2.



Drücken Sie ON/OFF.



Drücken Sie SNOOZE/SLEEP für 2 Sekunden.

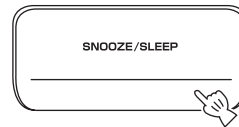

- Falls Sie den Wecker nicht abstellen, stoppt dieser automatisch nach 60 Minuten.
- Wenn Sie die Weckfunktion stoppen, erlischt die Weckanzeige. Um die Weckfunktion erneut zu aktivieren, drücken Sie **ALARM1/ALARM2**, um die Weckfunktion zu aktivieren.
- Wenn Sie die Weckfunktion unterbrechen, bleibt die Zeiteinstellung praktischerweise gespeichert.

Hinweis

Andere Bedienungsvorgänge wie Einrichten der Schlummerfunktion, Unterbrechen des Wecktons oder Einstellen der Lautstärke sind während des Weckrufs nicht verfügbar.

■ Zur Wiedergabeliste

Sie können Ihre Lieblingstitel in der Bibliothek Ihres iPod sammeln und eine Liste erstellen. Dies ist eine Wiedergabeliste. Wenn Sie für die Wiedergabe eine Wiedergabeliste auswählen, werden die Musiktitel dieser Liste abgespielt. Wenn Sie einen Musiktitel aus einer Wiedergabeliste löschen, bleibt dieser dennoch in der Bibliothek erhalten.



Weitere Einzelheiten zu den Wiedergabelisten siehe die Bedienungsanleitung Ihres iPod.

Einstellen des Schlafmodus

Sie können den Zeitpunkt einstellen, zu dem das System automatisch ausschaltet.

Wählen Sie die Einschlafzeit aus.

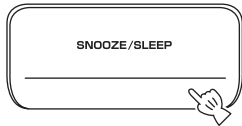

Wiederholt drücken.

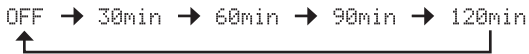

Bei aktivierter Schlaffunktion leuchtet die SLEEP-Anzeige auf.



Sie können diese Funktion auch mittels **SLEEP** an der Fernbedienung betätigen.

Einstellen des Dimmermodus

Sie können die Helligkeit des Bedienfelds ändern. Falls Sie DIMMER auf AUTO stellen, wird die Dimmerstufe unter Berücksichtigung der Helligkeit im Raum automatisch eingestellt. Bei dunklem Raum wird das Bedienfeld dunkler.

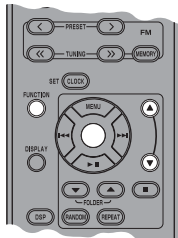

Die Grundeinstellung ist AUTO.

1 Wählen Sie DIMMER aus dem Menü FUNCTION.

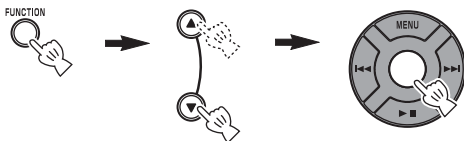

Nach der Auswahl von DIMMER mittels **Mitte** erscheint < auf der linken Seite des Bedienfelddisplays. Sie können durch Drücken von **MENU** an der Fernbedienung zum Menü FUNCTION zurückkehren.

2 Wählen Sie die gewünschte Dimmerstufe.

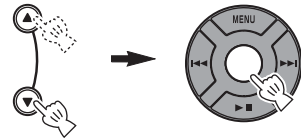

Umschalten des DSP-Modus

Sie können den Klangmodus entsprechend den Umgebungsbedingungen oder Ihren Wünschen umschalten.

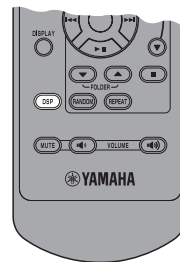

Umschalten des DSP-Modus.



Wiederholt drücken.

Bei jedem Drücken von **DSP** ändert sich die Einstellung wie folgt:

NORMAL: Für normalen Klang



MILD: Für natürlichen und sanften Klang



HEAVY: Für volleren Klang (Grundeinstellung)



LIVE: Für weitgefächerten realistischen Klang



Zurück zu **NORMAL**

GRUNDLEGENDE BEDIENUNG



: Drücken Sie eine der Eingangsquelle-Tasten zur Auswahl der gewünschten Quelle.*1*2

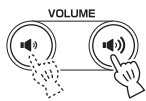
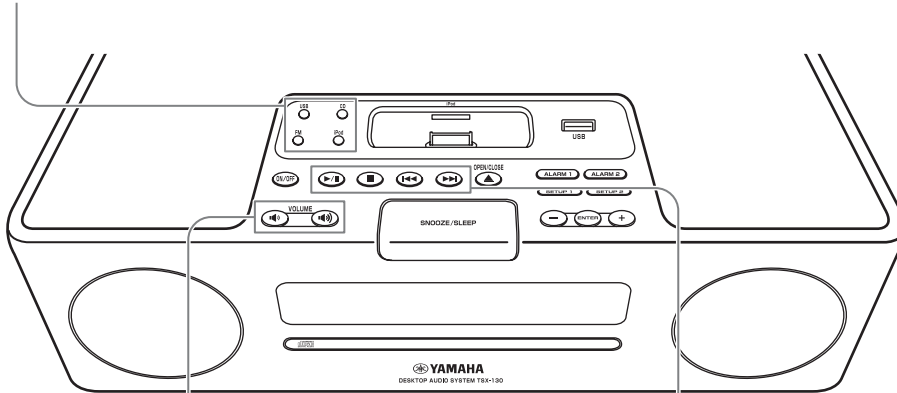

: Zur Lautstärkeregelung drücken.



: Für Wiedergabe/Pause drücken.*2



: Zum Stoppen der Wiedergabe drücken.*2



: Für Titelsprung rückwärts/ vorwärts drücken.

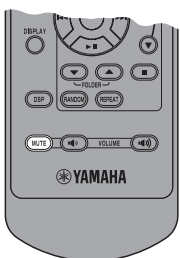

: Zum Ausschalten des Tons drücken. Erneut drücken, um wieder den normalen Lautstärkepegel zu erhalten.

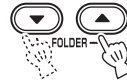
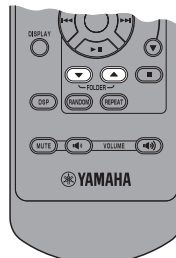

: Drücken, um einen Ordner auszuwählen.*3

*1 Selbst bei ausgeschaltetem System können Sie die Wiedergabe der gewählten Quelle starten, indem Sie eine der Eingangsquelle-Tasten ohne Drücken von **ON/OFF** betätigen.

*2 Die Wiedergabe wird von der letzten gestoppten Stelle wieder fortgesetzt.
(Außer bei CD/USB, die von Beginn des zuletzt gehörten Tracks wiedergegeben werden.)
Nur für CD/USB:

Falls Sie  bei gestoppter Audiowiedergabe drücken, werden die Wiederaufnahmeinformationen gelöscht und die Audiowiedergabe beginnt beim nächsten Mal ab Beginn des ersten Titels/der ersten Datei.

*3 Nur für MP3/WMA von CD und USB.

HÖREN VON MUSIK

Anhören über Ihren iPod™

Hinweise

- Dieses Gerät ist kompatibel mit iPod touch, iPod (Click Wheel einschließlich iPod classic), iPod nano und iPod mini.
- Sie können Ihren iPod jederzeit entfernen.
- Je nach Modell und Software-Version Ihres iPod stehen manche Funktionen möglicherweise nicht zur Verfügung.

■ Normale Wiedergabe

1 Setzen Sie Ihren iPod in das iPod-Dock.

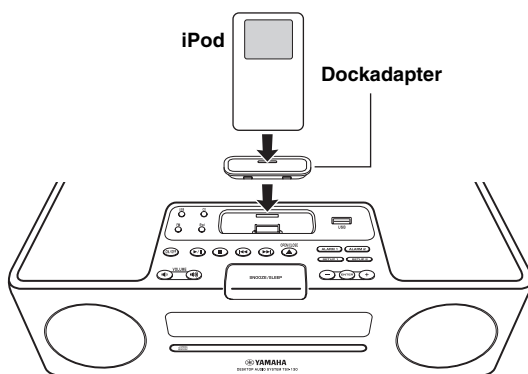

Hinweise

- Für den Anschluss an das Gerät ist ein kompatibler Dockadapter (nicht im Lieferumfang enthalten) erforderlich.
- Der iPod kann möglicherweise nicht ordnungsgemäß in das iPod-Dock eingesetzt werden, wenn er sich im Schutzgehäuse befindet.

2 Wählen Sie iPod.

Die Wiedergabe beginnt.



Einzelheiten zur Bedienung des iPod finden Sie in der Bedienungsanleitung Ihres iPod.

■ Auswahl der Musik des iPod mittels Fernbedienung

Es ist auch eine Betätigung am iPod möglich, sofern LIST DISP auf iPod gestellt ist (S. 11).

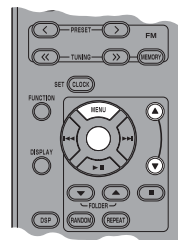

MENU: Rückkehr zum vorherigen Menü.

Mitte: Bestätigung.

▲/▼: Auswahl von Menüs oder Posten.

■ Verwendung des Shuffle/Wiederholungsmodus

Nach den obigen Schritten 1 und 2 können Sie den Shuffle- und Wiederholungsmodus aufrufen.

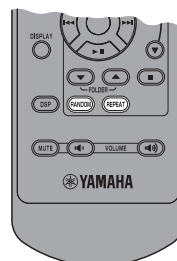

Drücken Sie RANDOM, um die Zufallswiedergabe für den iPod umzuschalten.



Wiederholt drücken.

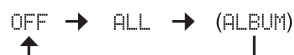

Hinweis

ALBUM kann nicht eingerichtet werden, wenn Sie einen iPod touch verwenden.

Umschalten des Wiederholungsmodus.



Wiederholt drücken.

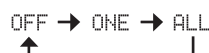

■ Umschalten der Wiedergabeinformationsanzeige



Umschalten der Displayanzeige im iPod-Wiedergabemodus.



Wiederholt drücken.

Sie können die Informationsanzeige wie folgt umschalten.

Titelnummer und abgelaufene Zeit (Grundeinstellung)



Titelnummer und verbleibende Zeit



Titelname



Name des Künstlers



Name des Albums



Zurück zur Grundeinstellung

Hinweise

- Diese Funktion ist verfügbar für iPod touch, iPod classic, iPod der 5. Generation und später sowie für iPod nano. Je nach Software-Version Ihres iPod kann diese Funktion auch bei diesen Modellen möglicherweise nicht verfügbar sein.
- Falls Sie das Netzkabel des Geräts für eine längere Zeit abziehen wollen, entfernen Sie den iPod vom Gerät.

■ Umschalten der Wiedergabelistenanzeige

LIST DISP ermöglicht es, für die Anzeige der Liste den iPod oder das Bedienfelddisplay des Geräts auszuwählen.



Beispiel: Wenn LIST DISP auf F.PANEL gestellt ist

Falls Sie LIST DISP auf iPod stellen, können Sie die Wiedergabe und die Anzeige der Menüliste auch am iPod steuern.

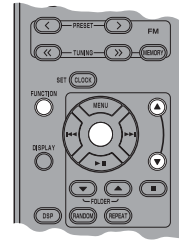

Die Grundeinstellung ist iPod.

Hinweis

Wenn LIST DISP auf F.PANEL gestellt ist, können Wiedergabe und Menülistenanzeige nur über das Gerät erfolgen. Diese Funktion stehen an Ihrem iPod nicht zur Verfügung.

1 Wählen Sie LIST DISP aus dem Menü FUNCTION.

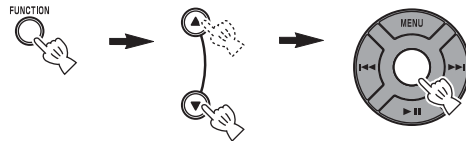

2 Wählen Sie iPod/F.PANEL.

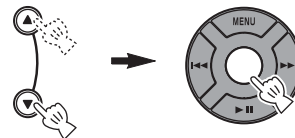

Hören von CDs

■ Normale Wiedergabe

- 1 Öffnen Sie den Disc-Schacht und legen Sie Ihre CD ein.

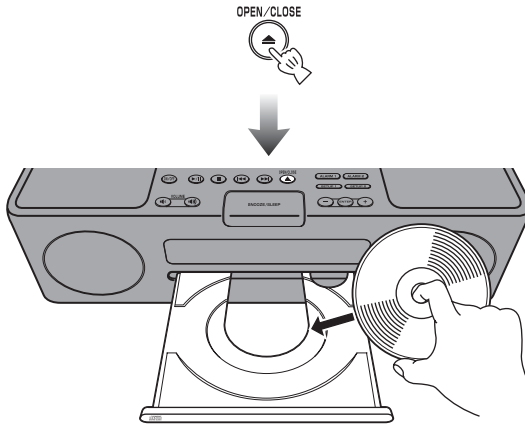

- 2 Schließen Sie den Disc-Schacht.



- 3 Wählen Sie CD.

Die Wiedergabe beginnt.



■ Wiederholungs- und Zufallswiedergabe

Nach den oben stehenden Schritten 1 bis 3 können Sie die Zufallswiedergabe und den Wiederholungsmodus genießen.

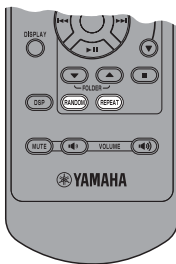

Umschalten der Zufallswiedergabe.



Wiederholt drücken.



Umschalten des Wiederholungsmodus.



Wiederholt drücken.

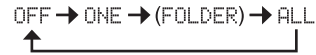

Falls die gewählte Musikquelle Ordner beinhaltet, können Sie auch FOLDER wählen.

■ Umschalten der Wiedergabeinformationsanzeige

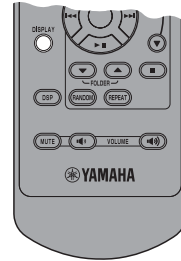

Umschalten der Displayanzeige im CD-Wiedergabemodus.



Wiederholt drücken.

Sie können die Informationsanzeige wie folgt umschalten.

Verstrichene Zeit des aktuellen Titels (Grundeinstellung)

↓

Verbleibende Zeit des aktuellen Titels*1

↓

Gesamtspielzeit der Disc*1

↓

Verbleibende Spielzeit der Disc*1

↓

Titelname*2

↓

Name des Künstlers*2

↓

Name des Albums*2

↓

Dateiname*3

↓

Zurück zur Grundeinstellung

*1 Nur für Audio-CDs

*2 Nur bei gewählten Titeln mit Information

*3 Nur für MP3/WMA CDs

Wiedergabe des USB-Geräts

Hinweis

Sie können Ihr USB-Gerät jederzeit entfernen.

■ Normale Wiedergabe

1 Schließen Sie Ihr USB-Gerät an den USB-Port an.

Dieses Gerät unterstützt USB-Massenspeichergeräte (z.B. Flash-Speicher oder tragbare Audiogeräte), die das Format FAT16 oder FAT32 verwenden.

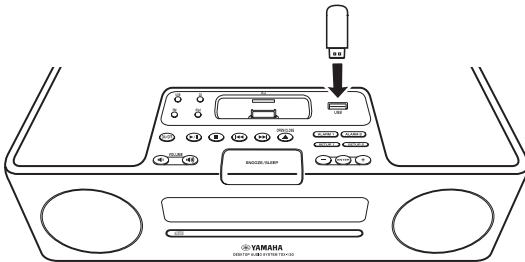

Hinweise

- Manche Geräte arbeiten möglicherweise selbst dann nicht korrekt, wenn sie die Anforderungen erfüllen.
- Schließen Sie keinesfalls andere Geräte als USB-Massenspeichergeräte (wie USB-Ladestationen oder USB-Hubs), PCs, Kartenleser, externe Festplatten usw. an.
- Yamaha übernimmt keinerlei Haftung für auftretende Schäden oder Datenverlust von USB-Geräten, die an dieses Gerät angeschlossen sind.
- Abspielbarkeit und Stromversorgung aller Arten von USB-Geräten können nicht garantiert werden.

2 Wählen Sie USB.

Die Wiedergabe beginnt.



Hinweis

Die Lesezeit kann je nach Anzahl der Dateien/Ordner 30 Sekunden überschreiten.

■ Wiederholungs- und Zufallswiedergabe

Nach den obigen Schritten 1 und 2 können Sie die Wiederholungs- und Zufallswiedergabe aufrufen. Die Einstellung erfolgt auf gleiche Weise wie bei CDs (S. 12).

■ Umschalten der Wiedergabeinformationsanzeige

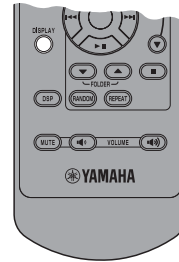

Umschalten der Displayanzeige im USB-Wiedergabemodus.



Wiederholt drücken.

Sie können die Informationsanzeige wie folgt umschalten.

Verstrichene Zeit des aktuellen Titels (Grundeinstellung)



Titelname*



Name des Künstlers*



Name des Albums*



Dateiname



Zurück zur Grundeinstellung

* Nur bei gewählten Dateien mit Information



Siehe für MP3/WMA-Dateien „HINWEISE ZU DISCS UND USB-GERÄTEN“ (S. 20).

HÖREN VON FM-RADIOSENDERN

Anschließen von Antennen

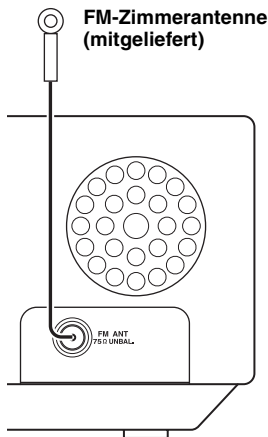

Hinweise

- Die Antenne sollte ausgezogen bzw. gestrafft sein.
- Ändern Sie bei schlechtem Radioempfang die Höhe, die Ausrichtung oder die Positionierung der Antenne.
- Bei Verwendung einer Außenantenne anstelle der mitgelieferten FM-Antenne ist der Empfang besser.

Einstellen von Radiosendern

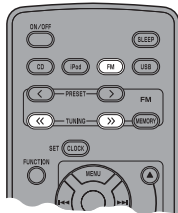

1 Schalten Sie FM ein.



2 Starten Sie den automatischen Sendersuchlauf.



Drücken und Halten.



Falls das Signal des gewünschten Senders zu schwach ist, können Sie den Sender auch manuell durch wiederholtes Drücken von **TUNING** suchen.

Hinweis

Falls Sie einen Sender manuell einstellen, ist der Klang monoaural.

Vorprogrammierung von Radiosendern

Sie können Ihre bevorzugten UKW-Sender mit der Vorprogrammierungsfunktion speichern.

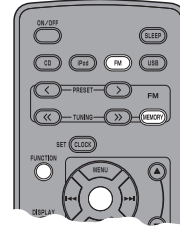

■ Automatische Vorprogrammierung

1 Halten Sie MEMORY länger als 2 Sekunden im FM-Modus gedrückt.



2 Starten Sie die automatische Vorprogrammierung.



■ Manuelle Vorprogrammierung

1 Stellen Sie einen bevorzugten Sender ein.

2 Drücken Sie MEMORY.



3 Wählen Sie die Speicherplatznummer für die Zuweisung.



Hinweis

Um die manuelle Vorprogrammierung wieder aufzuheben, drücken Sie erneut **MEMORY**.

4 Schließen Sie die manuelle Vorprogrammierung ab.

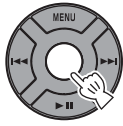

- Sie können bis zu 30 FM-Sender vorprogrammieren.
- Sie können einen Speichersender durch Drücken von **FUNCTION** → **MENU** ▲/▼ → **Mitte** zur Auswahl von PRESET DELETE löschen.

Hinweis

Bei der automatischen Festsenderprogrammierung werden alle gespeicherten Sender gelöscht und neue Sender werden gespeichert.

Wahl von Festsendern (Preset Tuning)

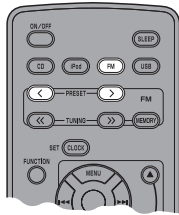

Wählen Sie im FM-Modus einen vorprogrammierten Festsender.

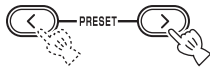

Sie können auch **◀◀◀/▶▶▶** oben am Gerät verwenden.

Empfang von Sendern mit Radiodatensystem (RDS)

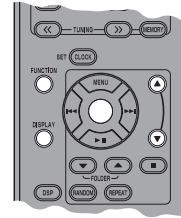

■ Auswahl von Sendern nach Programmtyp

1 Wählen Sie während des FM-Empfangs die Option PTY SEEK aus dem Menü FUNCTION.

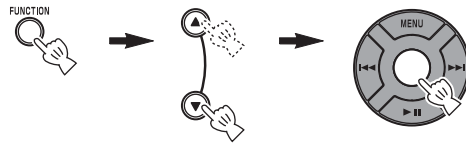

2 Wählen Sie einen Programmtyp.



3 Starten Sie den Suchlauf.

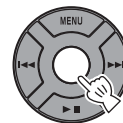

■ **Verfügbare Programmtypen**

Programmtyp	Beschreibung
News	Nachrichten
Current Affairs	Aktuelle Neuigkeiten
Information	Allgemeine Informationen
Sport	Sport
Education	Bildung
Drama	Drama
Cultures	Kultur
Science	Wissenschaft
Varied Speech	Verschiedene Sprachbeiträge
Pop Music	Popmusik
Rock Music	Rockmusik
Easy Listening	Leichte Unterhaltungsmusik
Light Classics M	Leichte klassische Musik
Serious Classics	Schwere klassische Musik
Other Music	Sonstige Musik

■ **Umschalten des Informationsdisplays des Radiodatensystems**

Schalten Sie das Informationsdisplay während des Empfangs von RDS-Sendern um.



Wiederholt drücken.

Name des Senders



Programmtyp



Textinformation bezüglich des Senders



Aktuelle Zeit



Originalanzeige



Statusanzeige

Hinweis

Falls die Signalübertragung des RDS-Senders zu schwach ist, kann dieses Gerät die RDS-Informationen möglicherweise nicht vollständig empfangen. Insbesondere die RT (Radio-Text) Informationen belegen eine große Bandbreite, wodurch sie im Vergleich zu anderen Informationen möglicherweise schlechter empfangen werden können.

■ **Automatische Einstellung der Zeit**

Diese Funktion stellt die Uhr automatisch auf Basis der RDS-Information ein.

1 Wählen Sie während des FM-Empfangs die Option AUTO CLOCK aus dem Menü FUNCTION.

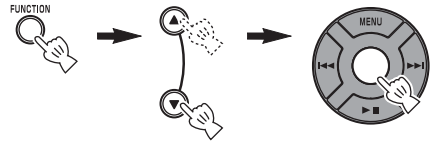

2 Wählen und justieren Sie die gewünschte Einstellung.

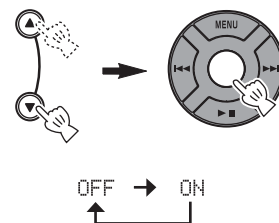

Hinweis

Die Uhrzeitinformation kann je nach empfangenem Sender variieren.

STÖRUNGSSUCHE

Wenn ein Problem mit diesem Gerät auftritt, prüfen Sie als erstes die folgende Liste. Falls Sie eine Störung nicht mit den folgenden Abhilfemaßnahmen beheben können oder die Störung nachfolgend nicht aufgelistet ist, schalten Sie dieses Gerät aus, ziehen Sie den Netzstecker ab und wenden Sie sich an den nächsten Yamaha-Fachhändler oder -Kundendienst.

Allgemeines

Problem	Mögliche Ursache	Lösung
Das System schaltet sich nach dem Einschalten sofort wieder aus.	Das Netzkabel ist möglicherweise nicht korrekt angeschlossen.	Stellen Sie sicher, dass das Netzkabel fest in der Netzsteckdose eingesteckt ist.
	Das Gerät erhielt möglicherweise einen starken elektrischen Schlag, beispielsweise durch Gewitter oder starke statische Aufladung.	Das System ausschalten und das Netzkabel herausziehen. Warten Sie ca. 30 Sekunden, schließen Sie das Netzkabel wieder an und schalten Sie das System erneut ein.
Die Lautsprecher bleiben stumm.	Möglicherweise ist die Lautstärke auf den Minimalpegel eingestellt.	Korrigieren Sie den Lautstärkepegel (☞ S. 9).
	Möglicherweise ist die Stummschaltung aktiviert.	Heben Sie die Stummschaltungsfunktion auf (☞ S. 9).
	Möglicherweise falsche Eingangsquelle.	Korrekte Eingangsquelle auswählen (☞ S. 9).
	In das Gerät eingelegte Disc ist möglicherweise nicht kompatibel.	Verwenden Sie eine Disc, die von diesem Gerät unterstützt wird (☞ S. 20).
Plötzliche Stummschaltung.	Möglicherweise ist der Einschlaf-Timer (☞ S. 8) aktiviert.	Das System einschalten und die Quelle erneut wiedergeben.
Das Gerät funktioniert nicht ordnungsgemäß.	Das Gerät erhielt möglicherweise einen starken elektrischen Schlag, beispielsweise durch Gewitter oder starke statische Aufladung, oder die Stromversorgung wurde unterbrochen.	Das System ausschalten und das Netzkabel herausziehen. Warten Sie ca. 30 Sekunden, schließen Sie das Netzkabel wieder an und schalten Sie das System erneut ein.
Ein Digital- oder Hochfrequenzgerät erzeugt Störrauschen.	Dieses Gerät ist möglicherweise zu nahe an einem Digital- oder Hochfrequenzgerät aufgestellt.	Das System in größerer Entfernung zu solchen Geräten aufstellen.
Die Uhreinstellung wurde gelöscht.	Die Stromversorgung des Geräts war länger als eine Woche unterbrochen.	Stecken Sie den Netzstecker fest in die Netzsteckdose und stellen Sie die Uhrzeit neu ein (☞ S. 4).

iPod™

Problem	Mögliche Ursache	Lösung
„iPod Connect Error“ erscheint am Bedienfelddisplay.	Die Kommunikation zwischen dem Gerät und Ihrem iPod ist gestört.	Das System ausschalten und den iPod korrekt an das Gerät anschließen.
Der iPod wird nicht aufgeladen.	Der iPod ist fehlerhaft in das iPod-Dock eingesetzt.	Den iPod vom Gerät abnehmen und erneut in das iPod-Dock einsetzen.
„iPod Not Connected“ erscheint am Bedienfelddisplay nach dem Einsetzen des iPod.		
Der iPod bleibt stumm.		
Der iPod ertönt, kann aber nicht über das Gerät oder die Fernbedienung bedient werden.		
Keine Bedienung über den iPod möglich.	LIST DISP ist auf F.PANEL eingestellt.	LIST DISP über das FUNCTION-Menü auf iPod einstellen (☞ S. 11).
Am Bedienfelddisplay werden keine Wiedergabeinformationen angezeigt.	Der angeschlossene iPod ist nicht mit dem Wiedergabeinformationsdisplay kompatibel.	Mit dieser Funktion sind nur iPod touch, iPod classic, iPod der 5. Generation oder später und iPod nano kompatibel.
„Unknown iPod“ erscheint am Bedienfelddisplay nach dem Einsetzen des iPod.	Der verwendete iPod wird nicht vom Gerät unterstützt.	Es werden nur iPod touch, iPod (Click Wheel, einschließlich iPod classic), iPod nano und iPod mini unterstützt.

Disc-Wiedergabe

Problem	Mögliche Ursache	Lösung
Manche Tasten sind ohne Funktion.	In das Gerät eingelegte Disc ist möglicherweise nicht kompatibel.	Die Disc entnehmen und prüfen, ob das Gerät die Disc unterstützt (☞ S. 20).
Die Wiedergabe beginnt nicht unmittelbar nach Drücken von ►/ am Gerät oder von ► an der Fernbedienung.	Die Disc ist möglicherweise verschmutzt.	Reinigen Sie die Disc.
	In das Gerät eingelegte Disc ist möglicherweise nicht kompatibel.	Verwenden Sie eine Disc, die von diesem Gerät unterstützt wird (☞ S. 20).
	Falls das Gerät von einem kalten an einen warmen Ort gebracht wurde, hat sich möglicherweise Kondenswasser an der Leselinse des Laufwerks gebildet.	Warten Sie eins bis zwei Stunden bis sich das Gerät an die Raumtemperatur angepasst hat, und versuchen Sie es dann erneut.
„No Disc“ erscheint im Display, obwohl eine Disc eingelegt ist.	In das Gerät eingelegte Disc ist möglicherweise nicht kompatibel.	Verwenden Sie eine Disc, die von diesem Gerät unterstützt wird (☞ S. 20).
	Die Disc ist möglicherweise verschmutzt.	Die Disc entnehmen und reinigen.
	Die Disc wurde verkehrt eingelegt.	Entnehmen Sie die Disc und laden Sie sie dann mit der beschrifteten Seite nach oben.

USB-Wiedergabe

Problem	Mögliche Ursache	Lösung
MP3/WMA-Datei des USB-Geräts wird nicht abgespielt.	Das USB-Gerät wird nicht erkannt.	Das System aus- und wieder einschalten (☞ S. 4).
		Das Gerät bei ausgeschaltetem System abtrennen. Dann das Gerät wieder anschließen und das System einschalten (☞ S. 4).
	Einen AC-Netzadapter anschließen, sofern mit dem Gerät geliefert.	
	Wenn die obigen Lösungen das Problem nicht beheben, ist das USB-Gerät mit diesem Gerät nicht abspielbar.	Probieren Sie ein anderes USB-Gerät aus.
„USB Over Current“ erscheint am Bedienfelddisplay.	An das Gerät ist ein nicht kompatibles USB-Gerät angeschlossen.	Das System ausschalten und das USB-Gerät korrekt an das Gerät anschließen. Falls die Meldung erneut erscheint, ist das USB-Gerät nicht mit dem Gerät kompatibel.

Rundfunkempfang

Problem	Mögliche Ursache	Lösung
Die Festsender-Auswahlfunktion arbeitet nicht.	Die Festsender (Speicher) wurden möglicherweise gelöscht.	Die Festsender erneut programmieren (☞ S. 14).
Zu starkes Rauschen während Stereo-Sendungen.	Die FM-Antenne ist möglicherweise nicht korrekt angeschlossen.	Sicherstellen, dass die FM-Antenne korrekt angeschlossen ist (☞ S. 14).
	Der von Ihnen gewählte Rundfunksender ist u.U. zu weit entfernt oder der Empfang der Rundfunkwellen ist in Ihrem Gebiet schwach.	Versuchen Sie die manuelle Abstimmung, um die Signalqualität zu verbessern (☞ S. 14) oder verwenden Sie eine Mehrkanal-Außenantenne.
Der Empfang ist selbst mit Außenantenne zu schwach. (Verzerrter Klang.)	Möglicherweise sind Mehrwegreflexionen oder andere Radio-Interferenzen aufgetreten.	Höhe, Ausrichtung oder Standort der Antenne ändern.

Fernbedienung

Problem	Mögliche Ursache	Lösung
Die Fernbedienung arbeitet nicht ordnungsgemäß.	Die Fernbedienung wird möglicherweise außerhalb der Reichweite betätigt.	Einzelheiten zur Reichweite der Fernbedienung siehe „Verwendung der Fernbedienung“ (☞ S. 3).
	Möglicherweise ist der Fernbedienungssensor des Systems direktem Sonnen- oder Kunstlicht (Inverter-Leuchtstofflampen) ausgesetzt.	Ändern Sie die Beleuchtung oder die Ausrichtung des Geräts.
	Möglicherweise ist die Batterie entladen.	Erneuern Sie die Batterie (☞ S. 3).
	Es befinden sich Hindernisse zwischen dem Sensor des Geräts und der Fernbedienung.	Hindernisse entfernen.

HINWEISE ZU DISCS UND USB-GERÄTEN

Disc-Informationen

Dieses Gerät ist für die Verwendung von Audio-CD, CD-R* und CD-RW* konzipiert. Zudem kann dieses Gerät Compact-Discs (8 cm) abspielen.

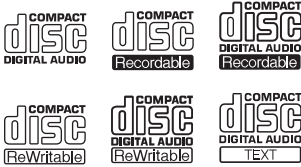

* ISO 9660



Dieses Gerät kann Discs wiedergeben, auf denen eines der oben abgebildeten Logos aufgedruckt ist. Die Disc-Logos sind auf der Disc und der Disc-Hülle aufgedruckt.

Hinweise

- Legen Sie niemals einen anderen Disc-Typ in dieses Gerät ein. Andernfalls kann dieses Gerät beschädigt werden.
- CD-R/RW können nicht wiedergegeben werden, wenn sie nicht vorher finalisiert wurden.
- Manche Discs können je nach Disc-Eigenschaften oder Aufnahmebedingungen nicht wiedergegeben werden.
- Verwenden Sie niemals Discs mit einer anderen als der Standardform, z.B. herzförmige Discs.
- Verwenden Sie niemals Discs mit vielen Kratzern auf der Oberfläche.

Handhabung einer Disc

- Berühren Sie nicht die Oberfläche der Disc. Halten Sie die Disc an ihrem Rand (und der Mittelbohrung).
- Belassen Sie die Disc nicht im Disc-Schacht, wenn Sie sie nicht wiedergeben.
- Schreiben Sie niemals mit einem Bleistift oder einem spitzen Schreibgerät auf die Disc.
- Bekleben Sie die Disc keinesfalls mit Klebeband, Aufkleber, Klebstoff usw.
- Verwenden Sie keine Schutzabdeckung zur Vermeidung von Kratzern.
- Verwenden Sie keine Discs, deren Oberflächen mit einem im Fachhandel erhältlichen Etikettendrucker bedruckt sind.
- Führen Sie nicht mehrere Discs gleichzeitig in den Disc-Schacht ein. Dies kann sowohl dieses Gerät als auch die Discs beschädigen.
- Wenn Sie eine 8 cm-Disc hören, setzen Sie die Disc ohne den 8 cm-Adapter ein.
- Führen Sie keinesfalls Fremdkörper in den Disc-Schacht ein.
- Legen Sie keine gebrochenen, verbogenen oder geklebten Discs ein.



- Setzen Sie Discs niemals direktem Sonnenlicht, hohen Temperaturen, hoher Luftfeuchtigkeit oder starker Staubentwicklung aus.

Achtung

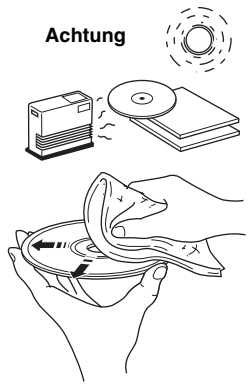

- Wischen Sie verschmutzte Discs mit einem sauberen, trockenen Tuch von der Mitte ausgehend zum Rand hin ab. Verwenden Sie niemals Schallplattenreiniger oder Farbverdünner.
- Verwenden Sie keine im Fachhandel erhältlichen Objektivreinigungsmittel, um Störungen zu vermeiden.

Zu MP3 oder WMA-Dateien

Sie können MP3 oder WMA-Dateien wiedergeben, die auf CD-R, CD-RW oder einem USB-Gerät aufgezeichnet sind. Ordner werden als Alben und Dateien als Tracks betrachtet. Die Ordnerhierarchie wird vernachlässigt.

Hinweise

- Das Gerät kann wiedergeben:
 - MP3-Dateien (fs 8-48 kHz, 8-320 kbps und MP3-Dateien, die mit variablen Bits codiert wurden (CBR und VBR))
 - WMA-Dateien (fs 22,5-48 kHz, 16-320 kbps und WMA-Dateien, die mit variablen Bits codiert wurden (CBR und VBR))
- Die am Gerät maximal anzeigbare Anzahl von Dateien/Ordern ist wie folgt.
 - Maximale Dateianzahl:
 - 511 (bei Daten-Discs)
 - 9.959 (bei USB-Geräten)
 - Maximale Ordneranzahl:
 - 255 (bei Daten-Discs/USB-Geräten)
 - Maximale Anzahl von Dateien in einem Ordner:
 - 511 (bei Daten-Discs)
 - 255 (bei USB-Geräten)
- Falls das USB-Gerät partitioniert ist, wird nur die erste Partition angezeigt.
- Je nach technischen Daten des USB-Geräts werden manche Dateien möglicherweise nicht korrekt wiedergegeben.
- Dateien mit Kopierschutz können nicht abgespielt werden.
- Die Ordernummern werden automatisch zugewiesen.

GLOSSAR

■ MP3 (MPEG Audio Layer-3)

Eine der Audio-Kompressionsmethoden, die von MPEG verwendet wird.

Hier wird die irreversible Kompressionsmethode eingesetzt, die eine hohe Kompressionsrate durch Ausdünnen der Daten des vom menschlichen Ohr kaum wahrnehmbaren Frequenzbereichs erzielt. Von diesem Verfahren wird angenommen, dass es die Datenmenge um etwa 1/11 (128 kbps) komprimiert, während eine mit einer Musik-CD vergleichbare Tonqualität bewahrt wird.

■ WMA (Windows Media Audio)

Eine Audio-Kompressionsmethode, entwickelt von Microsoft Corporation. Hier wird die irreversible Kompressionsmethode eingesetzt, die eine hohe Kompressionsrate durch Ausdünnen der Daten des vom menschlichen Ohr kaum wahrnehmbaren Frequenzbereichs erzielt. Von diesem Verfahren wird angenommen, dass es die Datenmenge um etwa 1/22 (64 kbps) komprimiert, während eine mit einer Musik-CD vergleichbare Tonqualität bewahrt wird.

■ PCM (Pulse Code Modulation)

Ein Signal, das ohne Komprimierung in ein Digitalformat umgewandelt wird. Eine CD ist mit 16-Bit-Sound mit 44,1 kHz bespielt.

■ Track

Eine CD kann in eine Anzahl von Segmenten (Tracks) aufgeteilt werden. Jede Aufteilung wird mit einer Tracknummer bezeichnet.

TECHNISCHE DATEN

■ PLAYER-BEREICH

iPod

- Unterstützter iPod iPod touch, iPod (Click Wheel einschließlich iPod classic), iPod nano, iPod mini.

CD

- Medium CD, CD-R/RW
- Audioformat Audio-CD, MP3, WMA

USB

- Audioformat MP3, WMA

■ VERSTÄRKER-BEREICH

- Minimale effektive Ausgangsleistung pro Kanal 15 W + 15 W
(6 Ω 1 kHz, 10% Klirrfaktor)
- Treibereinheit 8 cm Vollbereichtreiber \times 2

■ TUNER-BEREICH

- Empfangsbereich
USA-Modell 87,50 bis 107,90 MHz
Sonstige Modelle 87,50 bis 108,00 MHz

■ ALLGEMEINES

- Stromversorgung
USA-Modell 120 V Wechselstrom, 60 Hz
Sonstige Modelle Wechselstrom 110 bis 120/220 bis 240 V,
50/60 Hz
- Leistungsaufnahme 20 W
- Leistungsaufnahme im Bereitschaftsmodus 1,0 W oder weniger
- Abmessungen (B \times H \times T) 350 \times 120 \times 240 mm
- Gewicht 4,0 kg

Technische Daten können ohne Ankündigung geändert werden.

iPod™

„iPod“ ist ein Warenzeichen von Apple, Inc., registriert in den USA und anderen Ländern.

„Made for iPod“ (Hergestellt für iPod) bedeutet, dass ein auf den iPod ausgelegtes elektronisches Anschlusszubehör entwickelt und vom Entwickler zertifiziert wurde, um den Apple-Standards zu entsprechen.

Apple haftet nicht für den Betrieb dieses Geräts bzw. für die Einhaltung von Sicherheitsstandards und gesetzlichen Vorschriften.

Begrenzte Garantie für den Europäischen Wirtschaftsraum (EWR) und die Schweiz

Herzlichen Dank, dass Sie sich für ein Yamaha Produkt entschieden haben. In dem unwahrscheinlichen Fall, dass die Garantie für das Yamaha-Produkt in Anspruch genommen werden muss, wenden Sie sich bitte an den Händler, bei dem es gekauft wurde. Sollten Sie auf Schwierigkeiten stoßen, wenden Sie sich bitte an die Yamaha Repräsentanz in Ihrem Land. Auf unserer Internetseite (<http://www.yamaha-hifi.com/> oder <http://www.yamaha-uk.com/> für Einwohner Großbritanniens) finden Sie alle Einzelheiten.

Wir garantieren für einen Zeitraum von zwei Jahren ab ursprünglichem Kaufdatum, dass dieses Produkt frei von Verarbeitungs- oder Materialfehlern ist. Yamaha verpflichtet sich, gemäß der nachstehend angeführten Bedingungen, ein fehlerhaftes Produkt (oder Teile desselben) kostenfrei (gilt für Teile und Arbeit) zu reparieren oder auszutauschen. Diese Entscheidung obliegt ausschließlich Yamaha. Yamaha behält sich vor, das Produkt gegen ein in Art und/oder Wert und Zustand ähnliches Produkt auszutauschen, wenn das entsprechende Modell nicht mehr erzeugt wird, oder die Reparatur als unrentabel angesehen wird.

Bedingungen

1. Dem defekten Produkt MUSS die Originalrechnung oder der Originalkaufbeleg (der Beleg muss das Kaufdatum, den Produkt-Code und den Namen des Händlers aufweisen) beigelegt werden, ebenso eine Fehlerbeschreibung. Bei Fehlen einer eindeutigen Kaufbestätigung behält sich Yamaha das Recht vor, den kostenfreien Service abzulehnen und das Produkt auf Kosten des Kunden zu retournieren.
2. Das Produkt MUSS von einem AUTORISIERTEN Yamaha-Händler innerhalb des Europäischen Wirtschaftsraums (EWR) oder der Schweiz gekauft worden sein.
3. Es wurden keine wie auch immer gearteten Änderungen am Produkt vorgenommen, außer diese wurden von Yamaha schriftlich genehmigt.
4. Folgendes ist von der Garantie ausgeschlossen:
 - a. Regelmäßige Wartung und Reparatur oder Austausch von Verschleißteilen.
 - b. Schaden durch:
 - (1) Vom Kunden selber oder von nichtbefugten Dritten ausgeführte Reparaturen.
 - (2) Unsachgemäße Verpackung oder Handhabung während des Transports vom Kunden. Beachten Sie bitte, dass die sachgerechte Verpackung des zur Reparatur gebrachten Produkts in der Verantwortung des Retournierenden liegt.
 - (3) Unsachgemäße Verwendung, einschließlich der, jedoch nicht beschränkt auf, (a) die Verwendung des Produkts zu anderen als den normalen Zwecken oder Behandlung entgegen die Anweisungen Yamahas zur korrekten Handhabung, Wartung oder Lagerung und (b) die Installation oder Verwendung des Produkts auf andere Weise als dies den technischen oder Sicherheitsstandards jenes Landes entspricht, in dem das Produkt verwendet wird.
 - (4) Unfälle, Blitzschlag, Wasser, Feuer, ungeeignete Belüftung, Auslaufen der Batterie oder jedem anderen Grund, den Yamaha nicht beeinflussen kann.
 - (5) Defekte an jenem System, an welches dieses Produkt angeschlossen wird und/oder die Inkompatibilität mit Produkten anderer Hersteller.
 - (6) Die Verwendung eines nicht von Yamaha in den EWR und/oder die Schweiz importierten Produkts, wenn dieses Produkt nicht den technischen oder Sicherheitsstandards jenes Landes, in dem es verwendet wird, und/oder der standardisierten Produktspezifikation für von Yamaha im EWR und/oder der Schweiz vertriebene Produkte, entspricht.
 - (7) Andere als für den AV- (audio-visuellen) Bereich bestimmte Produkte.
(Produkte, die der „Yamaha AV-Garantieerklärung“ unterliegen, sind auf unserer Website bei <http://www.yamaha-hifi.com/> oder <http://www.yamaha-uk.com/> für Einwohner Großbritanniens definiert.)
5. Wenn es Unterschiede in den Garantiebedingungen zwischen jenem Land in dem das Produkt gekauft wurde, und jenem in dem das Produkt verwendet wird, finden die Garantiebedingungen jenes Landes Anwendung, in dem das Produkt verwendet wird.
6. Yamaha kann für keinerlei Verluste oder Schäden, ob direkt, in Konsequenz oder anderweitig, verantwortlich gemacht werden, außer bezüglich der Reparatur oder des Ersatzes eines Produkts.
7. Legen Sie bitte Kopien aller persönlichen Einstellungen und Daten an, da Yamaha weder für irgendwelche Änderungen noch für den Verlust solcher Daten verantwortlich gemacht werden kann.
8. Diese Garantie beeinflusst nicht die gesetzlichen Verbraucherrechte unter dem geltenden nationalen Recht oder die Verbraucherrechte gegenüber dem Händler, die durch einen Kaufvertrag entstehen.

Verbraucherinformation zur Sammlung und Entsorgung alter Elektrogeräte und Benutzter Batterien



Befinden sich diese Symbole auf den Produkten, der Verpackung und/oder beiliegenden Unterlagen, so sollten benutzte elektrische Geräte und Batterien nicht mit dem normalen Haushaltsabfall entsorgt werden. In Übereinstimmung mit Ihren nationalen Bestimmungen und den Richtlinien 2002/96/EC und 2006/66/EC, bringen Sie alte Geräte und benutzte Batterien bitte zur fachgerechten Entsorgung, Wiederaufbereitung und Wiederverwendung zu den entsprechenden Sammelstellen.



Durch die fachgerechte Entsorgung der Elektrogeräte und Batterien helfen Sie, wertvolle Ressourcen zu schützen und verhindern mögliche negative Auswirkungen auf die menschliche Gesundheit und die Umwelt, die andernfalls durch unsachgerechte Müllentsorgung auftreten könnten.



Für weitere Informationen zum Sammeln und Wiederaufbereiten alter Elektrogeräte und Batterien, kontaktieren Sie bitte Ihre örtliche Stadt- oder Gemeindeverwaltung, Ihren Abfallentsorgungsdienst oder die Verkaufsstelle der Artikel.

[Entsorgungsinformation für Länder außerhalb der Europäischen Union]

Diese Symbole gelten nur innerhalb der Europäischen Union. Wenn Sie solche Artikel ausrangieren möchten, kontaktieren Sie bitte Ihre örtlichen Behörden oder Ihren Händler und fragen Sie nach der sachgerechten Entsorgungsmethode.



Anmerkung zum Batteriesymbol (untere zwei Symbolbeispiele):

Dieses Symbol kann auch in Kombination mit einem chemischen Symbol verwendet werden. In diesem Fall entspricht dies den Anforderungen der Richtlinie zur Verwendung chemischer Stoffe.

Pb

Observera: Läs detta innan enheten tas i bruk.

- 1 Läs noga denna bruksanvisning för att kunna ha största möjliga nöje av enheten. Förvara bruksanvisningen nära till hands för framtida referens.
- 2 Installera denna enhet på en väl ventilerad plats där det är svalt, torrt och rent. Lämna ett mellanrum på minst 15 cm ovanför, 10 cm till vänster och höger samt 10 cm bakom enheten, och skydda den från direkt solljus, värmekällor, vibrationer, damm, fukt och/eller kyla.
- 3 Placera enheten på behörigt avstånd från andra elapparater, motorer, transformatorer och annat som kan orsaka störningar.
- 4 Utsätt inte enheten för hastiga temperaturväxlingar och placera den inte på en plats där luftfuktigheten är hög (t.ex. nära en luftfuktare) då fuktbildning i enheten utgör en risk för elstöt, brand, skador på enheten och/eller personskador.
- 5 Placera inte enheten på ett ställe där främmande föremål kan tränga in i den eller där den kan utsättas för droppar eller vattenstänk. Placera aldrig det följande ovanpå enheten:
 - Övriga apparater då sådana kan orsaka skador och/eller missfärgning av enhetens hölje.
 - Brännbara föremål (t.ex. stearinljus) då sådana skapar risk för brand, skador på enheten och/eller personskador.
 - Vätskebehållare som kan falla och spilla vätska över enheten, vilket skapar risk för elstöt och/eller skador på enheten.
- 6 Täck aldrig över enheten med en tidning, duk, gardin el.dyl. då detta skapar risk för överhettning. En alltför hög temperatur inuti enheten kan leda till brand, skador på enheten och/eller personskador.
- 7 Anslut inte enheten till ett vägguttag förrän samtliga övriga anslutningar slutförts.
- 8 Använd aldrig enheten vänd upp och ned. Detta kan leda till överhettning som orsakar skador.
- 9 Hantera inte tangenter, reglage och kablar onödigt hårdhänt.
- 10 Fatta tag i själva kontakten när nätkabeln kopplas bort från vägguttaget; dra aldrig i kabeln.
- 11 Använd aldrig några kemiska lösningsmedel vid rengöring, då dessa kan skada enhetens ytbehandling.
- 12 Använd endast den spänning som står angiven på enheten. Anslutning till en strömkälla med högre spänning än den angivna kan orsaka brand, skador på enheten och/eller personskador. Yamaha åtar sig inget ansvar för skador beroende på att enheten används med en spänning utöver den angivna.
- 13 När det är åskväder skyddar du enheten mot skador som kan uppstå vid blixtnedslag genom att dra ur strömkabeln och utomhusantennerna, antingen i enheten eller i väggen.
- 14 Försök aldrig att utföra egna reparationer. Kontakta en kvalificerad tekniker från Yamaha om servicebehov föreligger. Du får inte under några omständigheter ta av höljet.
- 15 Koppla bort nätkabeln från vägguttaget om enheten inte ska användas under en längre tid (t.ex. under semestern).
- 16 Läs avsnittet "FELSÖKNING" om vanligt förekommande driftsproblem innan du förutsätter att enheten är sönder.
- 17 Innan denna enhet flyttas ska du trycka på **ON/OFF**, för att stänga av systemet, samt dra ut strömkontakten ur vägguttaget.
- 18 Kondens bildas om den omgivande temperaturen plötsligt ändras. Koppla in så fall loss nätkabeln från uttaget och låt apparaten vila.

- 19 Denna enhet kan bli varm vid långvarig användning. Stäng av systemet och låt enheten svalna en stund.
- 20 Installera denna enhet i närheten av vägguttaget och där man enkelt kommer åt strömkontakten.
- 21 Utsätt inte batterierna för kraftig värme från exempelvis solljus, eld eller liknande.

Den här enheten är inte bortkopplad från nätströmmen så länge den är inkopplad i vägguttaget, även om själva enheten är avstängd med **ON/OFF**. Detta tillstånd kallas för beredskapsläget (standby). Enheten är konstruerad för att förbruka en mycket liten mängd ström i detta tillstånd.

VARNING

UTSÄTT INTE ENHETEN FÖR REGN ELLER FUKT DÅ DETTA SKAPAR RISK FÖR BRAND ELLER ELSTÖTAR.

LASERSÄKERHET

Apparaten använder sig av en laser. På grund av risken för ögonskador bör ingen annan än en kvalificerad reparatör öppna höljet eller försöka reparera apparaten.

FARA!

Apparaten avger slig laserstrålning i öppet läge. Undvik direkt ögonkontakt med strålen. Placera inte ögonen i närheten av skivfacket eller någon annan öppning för att titta in i apparaten, medan apparaten är ansluten till ett nätuttag.

Laserkomponenten i denna apparat kan avge en strålning som överskrider gränsvärdet för klass 1.

OBSERVERA

Apparaten kopplas inte bort från växelströmskällan (nätet) så länge som den är ansluten till vägguttaget, även om själva apparaten har stängts av.

ADVARSEL

Netspændingen til dette apparat er IKKE afbrudt, så længe nedledningen sidder i en stikkontakt, som er t endt – også selvom der er slukket på apparatets afbryder.

VAROITUS

Laitteen toisiopiiriin kytketty käyttökytkin ei irroita koko laitetta verkosta.

LASER

Typ	Halvledarlasar GaAS/GaAlAs
Våglängd	780 nm
Uteffekt	10 mW
Stråldivergens	60 grader

OBSERVERA!

Batteriet kan explodera om du inte sätter i det rätt. Byt bara mot samma eller motsvarande typ av batteri.

Ta hand om enheten

Använd en ren och torr trasa när du torkar av enheten.

INNEHÅLLS

FÖRBEREDELSE

FÖRBEREDELSE INNAN DENNA ENHET

TAS I BRUK	2
Starta/stänga av systemet	4
Ställa klockan	4

MANÖVRERING

ANVÄNDA SMIDIGA FUNKTIONER

Använda alarmfunktionerna	5
Ställa in viloläge	8
Ställa in släckningsläge	8
Växla DSP-läge	8

GRUNDLÄGGANDE FUNKTION

LYSSNA PÅ MUSIK

Lyssna på din iPod™	10
Lyssna på CD-skivor	12
Lyssna på en USB-enhet	13

LYSSNA PÅ FM RADIOSTATIONER

Ansluta antenner	14
Ställa in radiostationer	14
Förinställa radiostationer	14
Välja förinställda radiostationer (förinställd sökning)	15
Ta emot RDS-stationer	15

YTTERLIGARE INFORMATION

FELSÖKNING

Allmänt	17
iPod™	18
Uppspelning av skiva	18
USB-uppspelning	19
Radiomottagning	19
Fjärrkontroll	19

ATT NOTERA OM SKIVOR OCH

USB-ENHETER

Skivinformation	20
Skivhantering	20
Om MP3- eller WMA-filer	20

ORDLISTA

SPECIFIKATIONER

■ Om denna bruksanvisning

- I denna bruksanvisning beskrivs de funktioner som antingen kan utföras med enheten eller via dess fjärrkontroll.
- Symbolen "☞" tillsammans med sidnummer är en hänvisning till motsvarande referenssida/-sidor.
- Noteringar innehåller viktig information om säkerhet och funktionsanvisningar. ☞ anger ett tips för din funktion.
- Denna bruksanvisning är tryckt före tillverkningen av produkten. Utförande och tekniska data kan delvis ändras på grund av förbättringar m.m. Om det skulle förekomma någon skillnad mellan bruksanvisningen och produkten, så har produkten företräde.

■ Medföljande tillbehör

Denna produkt levereras med följande tillbehör. Kontrollera att du har alla dessa delar.

Fjärrkontroll

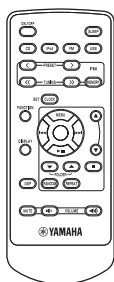

FM-antenn för inomhusbruk
(1,4 m)



Bruksanvisning



FÖRBEREDELSE INNAN DENNA ENHET TAS I BRUK

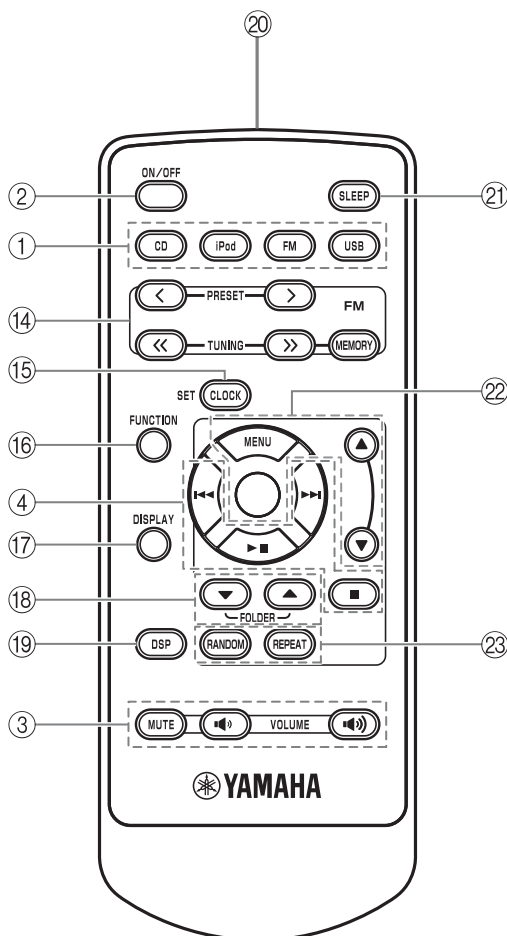
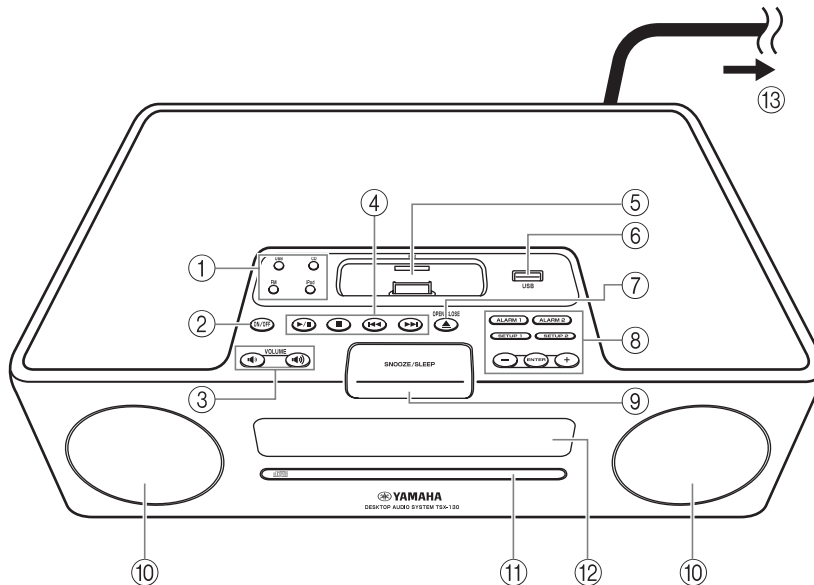

- ① Källknappar: USB, CD, FM, iPod (☞ s. 9)
- ② ON/OFF: System på/av (☞ s. 4)
- ③ VOLUME: Volymknappar (☞ s. 9)
- ④ Ljudknappar (☞ s. 9)
- ⑤ iPod-docka (☞ s. 10)
- ⑥ USB-port (☞ s. 13)
- ⑦ OPEN/CLOSE ▲: Skivfack öppna/stäng (☞ s. 12)
- ⑧ Alarmknappar (☞ s. 5)
- ⑨ SNOOZE/SLEEP (☞ s. 7, 8)
- ⑩ Högtalare
- ⑪ Skivfack (☞ s. 12)
- ⑫ Frontpanelens teckenfönster (☞ s. 4)
- ⑬ Till ett vägguttag
- ⑭ FM-knappar (☞ s. 14)
- ⑮ CLOCK SET (☞ s. 4)
- ⑯ FUNCTION
- ⑰ DISPLAY (☞ s. 11, 12, 13)
- ⑱ FOLDER ▲/▼ (☞ s. 9)
- ⑲ DSP: DSP-lägesväxling (☞ s. 8)
- ⑳ Infraröd signalsändare (☞ s. 3)
- ㉑ SLEEP: Inställning av vilotid (☞ s. 8)
- ㉒ MENU ▲/▼ /Center-knappar* (☞ s. 10)
- ㉓ RANDOM/REPEAT: Ändra uppspelningsläge för iPod/CD/USB (☞ s. 10, 12)

* Den runda knappen i mitten kallas för **Center** i denna bruksanvisning.

■ Innan fjärrkontrollen tas i bruk

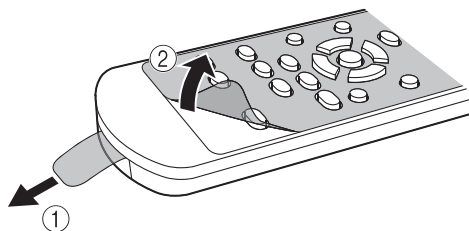

- ① Ta bort isoleringsarket innan fjärrkontrollen tas i bruk.
- ② Ta bort det genomskinliga arket innan fjärrkontrollen tas i bruk.

■ Använda fjärrkontrollen

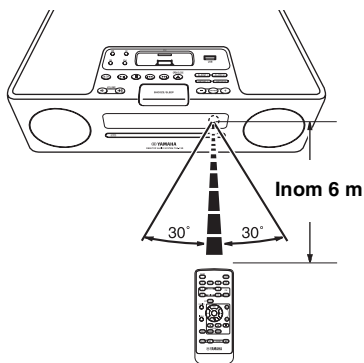

Använd fjärrkontrollen inom 6 m från denna enhet och rikta den mot fjärrkontrollsensorn.

Anmärkingar

- Spill inte vätska på fjärrkontrollen.
- Tappa inte fjärrkontrollen.
- Lämna inte fjärrkontrollen på en plats där den utsätts för:
 - värme eller fukt, t.ex. i ett badrum eller nära ett element
 - extrem kyla
 - mycket damm

■ Byte av batteri i fjärrkontrollen

Byt ut batteriet när du upptäcker att fjärrkontrollens räckvidd minskar.

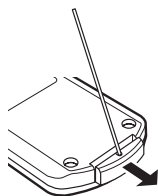

Använd en rak nål för att öppna luckan.

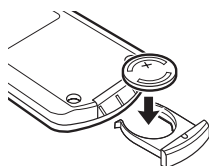

Byt ut batteriet mot ett nytt CR2025-batteri.

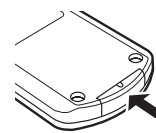

Stäng luckan.

Anmärkingar

- Sätt i batteriet med polerna placerade i enlighet med markeringarna (+ och -).
- Ta genast ut urladdade batterier ur fjärrkontrollen för att undvika explosion eller läckage av batterisyra.
- Kassera omedelbart ett batteri som har börjat läcka. Var försiktig så att inte läckande batterisyra kommer i kontakt med din hud eller dina kläder.
- Torka rent batterifacket ordentligt innan nya batterier sätts i.
- Förbrukade batterier ska kasseras i enlighet med regionala bestämmelser.

Starta/stänga av systemet

1 Sätt nätsladden i ett vägguttag.

2 Tryck på ON/OFF för att starta systemet.

När systemet är på: "Hello" visas och därefter visas klockan och annan information.

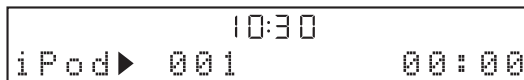

Exempel: Visning av läget för iPod-uppspelning

När systemet är avstängt: "Good-bye" visas och därefter visas bara datum och tid.



- Denna enhet har en automatisk avstängningsfunktion, som stänger av systemet automatiskt om det varit igång under en timmas tid utan att uppspelning eller någon annan åtgärd har utförts. Denna funktion är inte tillgänglig när källan ställts in på FM.
- Håll ned **ON/OFF** på enhetens ovansida i minst 3 sekunder om du vill placera systemet i standbyläge. All information i frontpanelens teckenfönster visas inte i vänteläget. Detta kan sänka strömförbrukningen. Om du vill avbryta vänteläget trycker du på **ON/OFF**.
- Alarmfunktionen är fortfarande tillgänglig när systemet befinner sig i avstängt/vänteläge.
- Minneskretsen för säkerhetskopiering förhindrar att lagrad information, inklusive tidsinställningar, försvinner även när systemet står i avstängt/vänteläge.

Ställa klockan

Klockan ställs inte på fabriken.

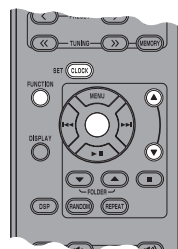

1 Tryck på CLOCK SET.



2 Välj respektive inställning med MENU ▲/▼ och bekräfta med Center.

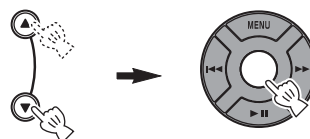

Du kan ställa in YEAR → MONTH → DAY → TIME.

Anmärkningar

- Denna åtgärd kan bara utföras med fjärrkontrollen.
- Tiden visas i 12-timmars format (AM/PM), beroende på modell. Exempelvis "4:00PM".
- Du kan växla mellan 12-timmars/24-timmars format genom att trycka på **FUNCTION** → **MENU ▲/▼** → **Center** för att välja TIME FORMAT. Tryck därefter på **MENU ▲/▼** → **Center** för att välja 12H/24H.
- Tidsinställningarna försvinner när nätkabeln varit bortkopplad från vägguttaget i en vecka.

ANVÄNDA SMIDIGA FUNKTIONER

Använda alarmfunktionerna

Enheten har dubbel alarmfunktion. Varje alarmtid visas på höger/vänster sida om klockan i frontpanelens teckenfönster. När alarmet ställts in tänds alarmindikatorn och tiden.

Du kan ställa in annan musik för alarmet än just den du lyssnar på när inställningen görs.

Anmärkning

Denna åtgärd kan bara utföras med knapparna på enhetens ovansida.



Ställa in alarmtid och ljud

Anmärkning

Tryck på **SETUP1/SETUP2** för att avbryta inställningen av alarmfunktionen medan dessa åtgärder utförs. Alarmet är inte inställt.

1 Börja med att ställa in ALARM1/ALARM2.

När du vill ställa in **ALARM1** använder du **SETUP1**, medan **SETUP2** används för **ALARM2**.

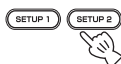

2 Ställ in alarmtiden.

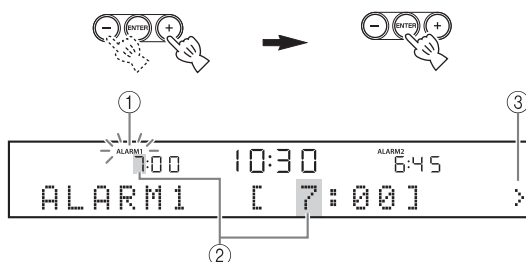

- ① När alarmfunktionen ställs in blinkar alarmindikatorn.
- ② Det alternativ du ställer in blinkar också.
- ③ Markeringen > på höger sida betyder att du har andra menyalternativ på följande skärmbilder. Du kan gå till inställningen av nästa menyalternativ genom att trycka på **ENTER**.

3 Välj och ställ in TYPE → BEEP → SOURCE → VOLUME.



- ① När alarmtiden ställts in väljer du alarmtypen mellan BEEP/BEEP+MUSIC/MUSIC.
 - BEEP: endast en ljudsignal
 - BEEP+MUSIC: ljudsignal och musik väljs i en ingångskälla, iPod/FM/CD/USB
 - MUSIC: endast musik

Om du ställer in TYPE på BEEP+MUSIC kan du spela upp önskad musik från en ingångskälla, t ex iPod/FM/CD/USB, och en ljudsignal samtidigt vid den tidpunkt du ställer in. Musikens volym ökas gradvis för att väcka dig på ett behagligt sätt, och sedan spelas ljudsignalen du ställt in vid samma tid upp.



② Välj ljudsignalen.

5 typer av ljudsignaler finns lagrade på enheten. Skärmbilden BEEP hoppas över automatiskt om du väljer MUSIC/BEEP+MUSIC i steg ①.



Du kan testa den ljudsignal som för tillfället ställts in genom att trycka på **SNOOZE/SLEEP** när du väljer ljudsignal. Tryck en gång till på **SNOOZE/SLEEP** för att stoppa ljudsignalen.



③ Välj musikkälla mellan iPod/FM/CD/USB eller LAST SET.



Skärmbilden SOURCE hoppas över automatiskt om du väljer BEEP i steg ①.

iPod

Du kan välja PLAYLIST eller RESUME PLAY.

Musiken startas från början av spellistan. Skapa en spellista på din iPod (s. 7) innan denna åtgärd utförs.

Välj och ställ in PLAYLIST.



Välj och ställ in önskad spellista.



Välj och ställ in RESUME PLAY när du vill återuppta musiken som du lyssnade på senast, när alarmet ljuder.



CD

Ljud-CD: Välj ett spårnummer.

MP3/WMA CD: Ställ in ett mappnummer.

Musiken startas från början av den markerade mappen (s. 20).

USB (MP3/WMA-filer)

Ställ in ett mappnummer. Musiken startas från början av den markerade mappen (s. 20).

FM

Ställ in förinställningsnummer/frekvens.

LAST SET

Behåll den inställning du gjorde senast.

Anmärkning

Om inte SOURCE ställts in helt eller om musikenheten inte ställts in, spelar enheten upp ljudsignalen istället. Ljudsignalen spelas exempelvis upp om inte enheten kan läsa din iPod.

④ Ställ in alarmvolymen.

Volymen ställs in med **ENTER** i steg ④, och sedan är alarminställningen klar. Alarmet aktiveras automatiskt.



■ **Starta/stänga av larmet**

Du kan starta/stänga av larmet med **ALARM1/ALARM2**, men larminställningarna raderas inte genom denna åtgärd.

Starta/stänga av alarmfunktionen.



När alarmet är påslaget tänds alarmindikatorn och tiden.

■ Använda slummerfunktionen

När ljudsignalen, musiken eller båda delar spelas upp, kan du ställa in slummerfunktionen.

Ställ in slummerfunktionen.

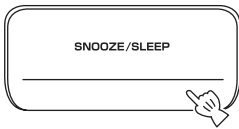

Funktionen varierar beroende på vilken alarmtyp du ställer in under TYPE (se s. 5).

BEEP: Ljudsignalen stoppas om du trycker på **SNOOZE/SLEEP**, och ljuder återigen efter 5 minuter.

MUSIC: Musiken stoppas om du trycker på **SNOOZE/SLEEP**, och spelas upp igen efter 5 minuter.

BEEP+MUSIC: Med en tryckning på **SNOOZE/SLEEP** kan du stoppa ljudsignalen och fortsätta spela upp musiken. Ljudsignalen ljuder återigen efter 5 minuter.



Du kan även ställa in slummerfunktionen genom att trycka på **SLEEP** på fjärrkontrollen, istället för på **SNOOZE/SLEEP** på enheten.

■ Stoppa alarmljudet.

Du kan stoppa alarmljudet på 3 sätt enligt följande. När du stoppar alarmet stängs systemet av.

Tryck på ALARM1/ALARM2.



Tryck in ON/OFF.



Håll SNOOZE/SLEEP intryckt under 2 sekunder.

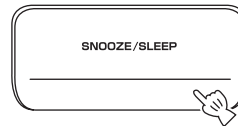

- Om du inte stoppar alarmet stoppas det automatiskt efter 60 minuter.
- Alarmindikatorn försvinner när du stoppar alarmet. Tryck på **ALARM1/ALARM2** för att aktivera alarmfunktionen igen.
- När du stoppar alarmet sparas tidsinställning m.m. för att kunna användas nästa gång.

Anmärkning

Andra åtgärder än inställning av slummerfunktionen, avstängning av alarmsignalen eller justering av volymen, kan inte göras medan alarmsignalen ljuder.

■ Om spellistan

Du kan samla dina favoritlåtar i biblioteket på din iPod och skapa en lista. Detta är en spellista. Om du väljer uppspelning av en spellista kommer låtarna i denna lista att spelas upp. Även om du raderar en låt i en spellista, raderas den inte från biblioteket.



Mer information om spellistor finns i bruksanvisningen för din iPod.

Ställa in viloläge

Du kan ställa in en tidpunkt då systemet stänger av sig självt.

Välj vilotiden.

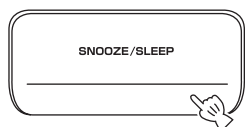

Tryck flera gånger.

OFF → 30min → 60min → 90min → 120min

När vilofunktionen är påslagen tänds SLEEP-indikatorn.



Du kan också styra denna funktion med **SLEEP** på fjärrkontrollen.

Ställa in släckningsläge

Du kan ändra ljusstyrkan i frontpanelens teckenfönster. Om du ställer in DIMMER på AUTO, justeras släckningsfunktionen automatiskt efter rummets ljusstyrka. Om ditt rum är mörkt blir också frontpanelen mörkare.

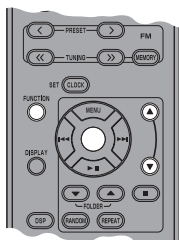

Den ursprungliga inställningen är AUTO.

1 Välj DIMMER i FUNCTION-menyn.

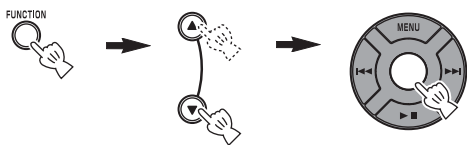

Efter att du valt DIMMER med **Center**, visas < till vänster om frontpanelens teckenfönster. Du kan gå tillbaka till FUNCTION-menyn genom att trycka på **MENU** på fjärrkontrollen.

2 Välj önskad släckningsnivå.

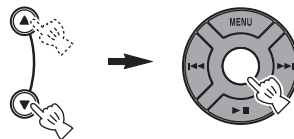

AUTO ↔ 100% ↔ 80% ↔ 60% ↔ 40% ↔ 20%

Växla DSP-läge

Du kan växla ljudläge efter omgivningen eller dina önskemål.

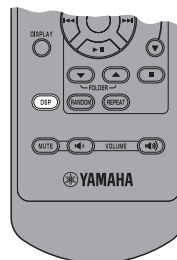

Växla DSP-läge.



Tryck flera gånger.

Varje gång du trycker på **DSP** ändras inställningen på följande sätt:

NORMAL: För normalt ljud



MILD: För naturligt och mildt ljud



HEAVY: För ett kraftigare ljud (standardinställning)



LIVE: För ett brett, verklighetstroget ljud



Tillbaka till **NORMAL**

GRUNDLÄGGANDE FUNKTION



: Tryck på en av källknapparna för att välja önskad källa.*1*2

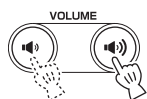
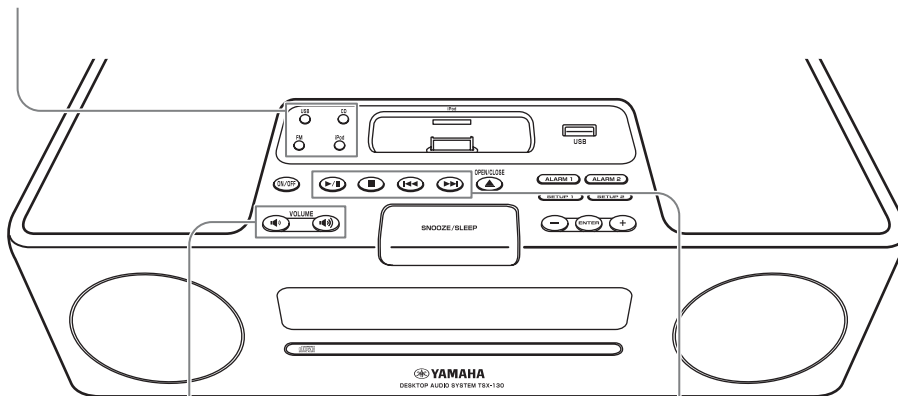

: Tryck här för att reglera volymen.



: Tryck här för att spela upp/pausa.*2



: Tryck här för att stoppa uppspelning.*2



: Tryck här för att hoppa bakåt/ framåt.

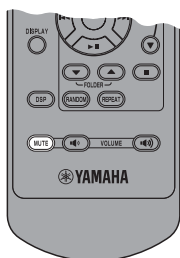

: Tryck här för att stänga av ljudet. Tryck en gång till för att aktivera volymen igen.

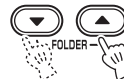
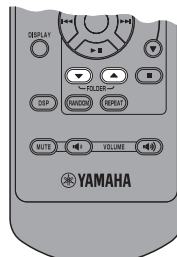

: Tryck här för att välja en mapp.*3

*1 Även när systemet är avstängt kan du starta uppspelningen av önskad källa genom att trycka på en av källknapparna, utan att du behöver trycka på **ON/OFF**.

*2 Uppspelningen återupptas från det ställe där den stoppats.
(Förutom för CD/USB som spelas upp från början av det spår du lyssnade på senast.)
Endast för CD/USB:

Om du trycker på  när musiken är stoppad, rensas återupptagningsinformationen och musiken startar nästa gång från början av det första spåret/den första filen.

*3 Endast för MP3/WMA på CD och USB.

LYSSNA PÅ MUSIK

Lyssna på din iPod™

Anmärkningar

- Denna enhet är kompatibel med iPod touch, iPod (Click Wheel inklusive iPod classic), iPod nano och iPod mini.
- Du kan ta bort din iPod när du vill.
- Det kan hända att vissa funktioner inte är tillgängliga beroende på din iPods modell och programvarversion.

Normal uppspelning

1 Sätt din iPod i iPod-dockan.

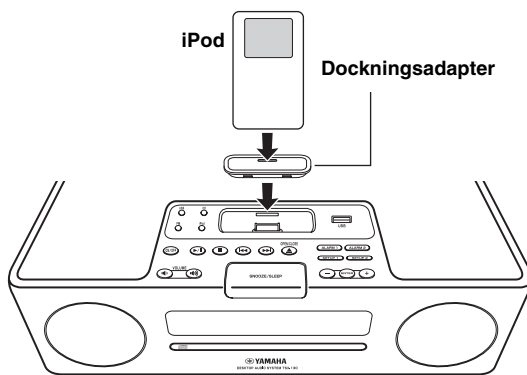

Anmärkningar

- En kompatibel dockningsadapter (medföljer ej) behövs för att fästa enheten.
- Din iPod kan inte sättas fast i iPod-dockan ordentligt om den ligger i sitt skyddsfodral.

2 Välj iPod.

Uppspelingen startar.



Läs bruksanvisningen för din iPod för information om dess funktioner.

Välj musik på din iPod med hjälp av fjärrkontrollen

Du kan även sköta funktionerna med din iPod, men bara när LIST DISP är inställt på iPod (s. 11).

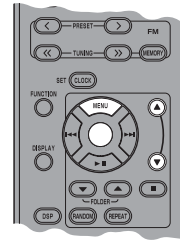

MENU: Gå tillbaka till föregående meny.

Center: Bekräfta.

▲/▼: Välj meny eller alternativ.

Använda blandnings-/upprepningsläget

Efter steg 1 och 2 ovan kan du använda blandnings- och upprepningsläget.

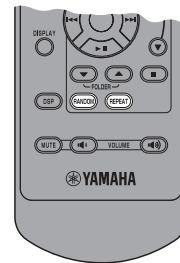

Tryck på RANDOM för att växla blandningsläge för iPod.



Tryck flera gånger.

OFF → ALL → (ALBUM)

Anmärkning

Du kan inte ställa in ALBUM när du använder en iPod touch.

Växla upprepningsläge.



Tryck flera gånger.

OFF → ONE → ALL

■ Val av uppspelningsinformation i teckenfönstret

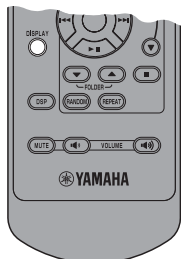

Växla visning i läget för iPod-uppspelning.



Tryck flera gånger.

Du kan ändra informationsvisningen på följande sätt.

Låtnummer och förfluten tid (standardinställning)



Låtnummer och återstående tid



Låtnamn



Artistnamn



Albumnamn



Tillbaka till standardinställningen

Anmärkningar

- Denna funktion är tillgänglig för iPod touch, iPod classic, iPod 5:e generationen eller senare, samt iPod nano. Även med dessa modeller kan det dock hända att funktionen inte är tillgänglig, beroende på vilken version av programvaran din iPod har.
- När du planerar att ta ur nätsladden ur enheten för en längre tid, ta bort din iPod från enheten.

■ Växla visningen av spellistan

Med LIST DISP kan du välja iPod eller frontpanelens teckenfönster på enheten för visning av listan.



Exempel: När LIST DISP är inställt på F.PANEL

Om du ställer in LIST DISP på iPod kan du också kontrollera uppspelningsåtgärderna och visa menylistan på din iPod.

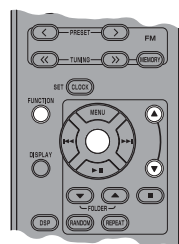

Den standardinställningen är iPod.

Anmärkning

När LIST DISP är inställt på F.PANEL, är uppspelning och visning av menylistan bara möjliga på enheten. Dessa åtgärder är inte tillgängliga med din iPod.

1 Välj LIST DISP i FUNCTION-menyn.

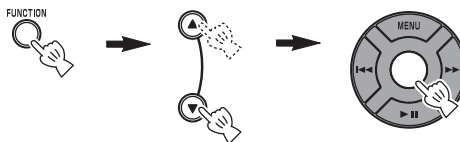

2 Välj iPod/F.PANEL.

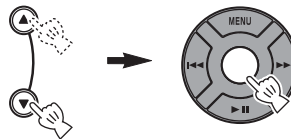

Lyssna på CD-skivor

Normal uppspelning

1 Öppna skivfacket och sätt in din skiva.

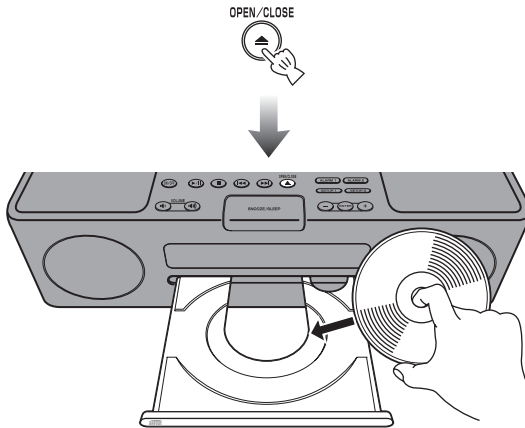

2 Stäng skivfacket.



3 Välj CD.

Uppspelningen startar.



Spela upp i slumpmässig ordning/ upprepade gånger

Efter steg 1 till 3 ovan kan du använda slumpmässigt läge och upprepningsläge.

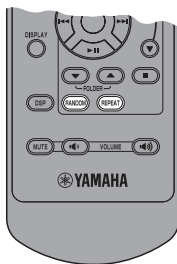

Växla slumpmässigt läge.



Tryck flera gånger.



Växla upprepningsläge.



Tryck flera gånger.

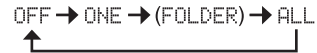

Om den musikkälla som valts innehåller mappar kan du även välja FOLDER.

Val av uppspelningsinformation i teckenfönstret

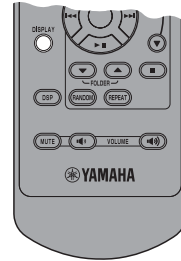

Växla visning i läget för CD-uppspelning.



Tryck flera gånger.

Du kan ändra informationsvisningen på följande sätt.

Förfluten tid för aktuellt spår (standardinställning)

↓

Återstående tid för aktuellt spår*1

↓

Skivans totala tid*1

↓

Skivans återstående tid*1

↓

Spårnamn*2

↓

Artistnamn*2

↓

Albumnamn*2

↓

Filnamn*3

↓

Tillbaka till standardinställningen

*1 Endast för ljud-CD-skivor

*2 Endast när det valda spåret har information

*3 Endast för MP3/WMA-CD-skivor

Lyssna på en USB-enhet

Anmärkning

Du kan ta bort din USB-enhet när du vill.

■ Normal uppspelning

1 Sätt in din USB-enhet i USB-uttaget.

Denna enhet har stöd för USB-masslagringsenheter (t.ex. flashminnen eller bärbara musikspelare) som använder formaten FAT16 eller FAT32.

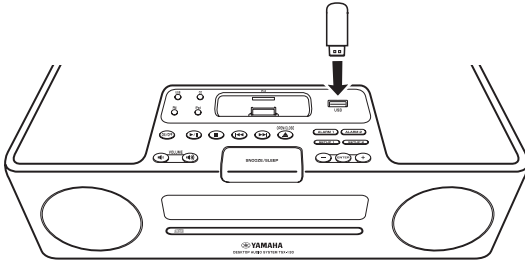

Anmärkningar

- Vissa enheter kanske inte fungerar ordentligt även om de uppfyller kraven.
- Anslut inga andra enheter än USB-masslagringsenheter (t ex USB-laddare eller USB-hubbar), datorer, kortläsare, en extern hårddisk m.m.
- Yamaha ansvarar inte för eventuell skada eller informationsförlust på USB-enheten när den är ansluten till denna enhet.
- Spelbarhet och strömförsörjning till alla slags USB-enheter garanteras inte.

2 Välj USB.

Uppspelningsen startar.



Anmärkning

Avläsningstiden kan överskrida 30 sekunder, beroende på antalet filer/mappar.

■ Spela upp i slumpmässig ordning/ upprepade gånger

Efter steg 1 och 2 ovan kan du använda slumpmässigt läge och upprepningsläge.

Ställ in på samma sätt som för CD-skivor (☞ s. 12).

■ Val av uppspelningsinformation i teckenfönstret

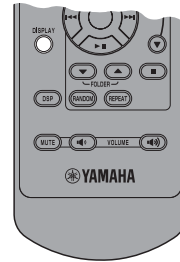

Växla visning i läget för USB-uppspelning.



Tryck flera gånger.

Du kan ändra informationsvisningen på följande sätt.

Förfluten tid för aktuellt spår (standardinställning)

↓

Spårnamn*

↓

Artistnamn*

↓

Albumnamn*

↓

Filnamn

↓

Tillbaka till standardinställningen

* Endast när den valda filen har information



Gällande MP3/WMA-filer hänvisas du till "ATT NOTERA OM SKIVOR OCH USB-ENHETER" (☞ s. 20).

LYSSNA PÅ FM RADIOSTATIONER

Ansluta antenner

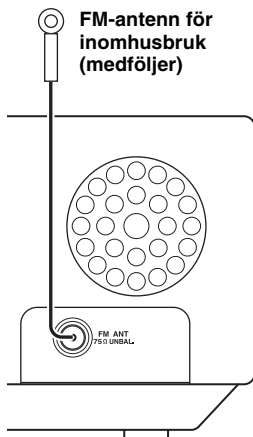

Anmärkningar

- Antennen ska dras ut.
- Om radiomottagningen är dålig, ändra antennens höjd, riktning eller placering.
- Mottagningen blir bättre om du använder en utomhusantenn istället för den medföljande FM-antennen.

Ställa in radiostationer

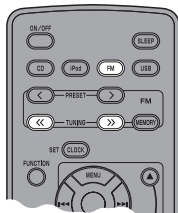

1 Starta FM.



2 Starta automatisk sökning



Tryck och håll in.



Om signalen är svag från den station du vill välja, kan du ställa in den manuellt genom att trycka flera gånger på **TUNING**.

Anmärkning

Om du ställer in en station manuellt blir det monoljud.

Förinställa radiostationer

Du kan spara dina favoriter bland FM-stationer med förinställningsfunktionen.

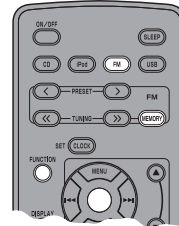

■ Automatisk förinställning

1 Håll MEMORY intryckt i mer än två sekunder i FM-läge.



2 Starta den automatiska förinställningen.

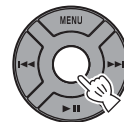

■ Manuell förinställning

1 Ställ in en favoritradiostation.

2 Tryck på MEMORY.



3 Välj det förinställningsnummer du vill lagra stationen under.



Anmärkning

Tryck på **MEMORY** igen för att avbryta den manuella förinställningen.

4 Slutför den manuella förinställningen.



- Du kan ställa in upp till 30 FM-stationer som förval.
- Du kan radera en förinställd station genom att trycka på **FUNCTION** → **MENU** ▲/▼ → **Center** för att välja PRESET DELETE.

Anmärkning

När du utför den automatiska förinställningen rensas alla lagrade stationer och de nya stationerna sparas.

Välja förinställda radiostationer (förinställd sökning)

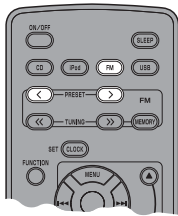

Välj den förinställda radiostationen i FM-läge.

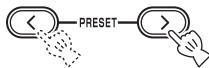

Du kan även använda **◀◀/▶▶** på enhetens ovansida.

Ta emot RDS-stationer

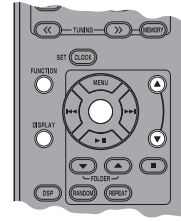

■ Välja stationer efter programtyp

1 När du tar emot FM väljer du **PTY SEEK** i **FUNCTION**-menyn.

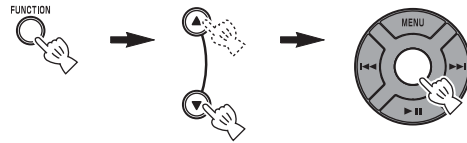

2 Välj en programtyp.



3 Inled sökningen.

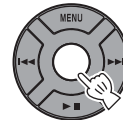

■ Tillgängliga programtyper

Programtyp	Beskrivning
News	Nyheter
Current Affairs	Aktuella händelser
Information	Information
Sport	Sport
Education	Utbildning
Drama	Drama
Cultures	Kultur
Science	Vetenskap
Varied Speech	Blandat
Pop Music	Popmusik
Rock Music	Rockmusik
Easy Listening	Lätlyssnad musik
Light Classics M	Enklare klassisk musik
Serious Classics	Avancerad klassisk musik
Other Music	Annan musik

■ Växla informationsvisning för RDS

Växla informationsvisningen vid RDS-mottagning.



Tryck flera gånger.

Stationsnamn



Programtyp



Textinformation relaterad till stationen



Aktuell tid



Originalvisning



Statusvisning

Anmärkning

Om signalen från RDS-stationen är för svag kan det hända att denna enhet inte kan ta emot fullständig RDS-information. I synnerhet RT-information (Radio Text) använder en massa bandbredd, så den är eventuellt mindre tillgänglig än andra typer av information.

■ Justera tiden automatiskt

Denna funktion ställer klockan automatiskt, baserat på RDS-information.

1 När du tar emot FM väljer du AUTO CLOCK i FUNCTION-meny.

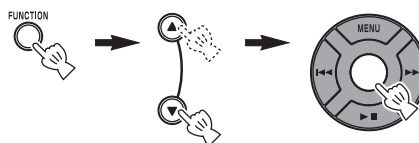

2 Välj och gör önskad inställning.

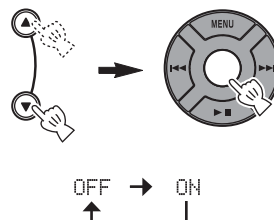

Anmärkning

Klockinformationen kan variera mellan olika stationer.

FELSÖKNING

Kontrollera först följande lista vid problem med enheten. Om du inte kan lösa ditt problem med hjälp av någon av lösningarna här, eller om problemet inte finns med nedan, stänger du av enheten och kopplar ur den. Kontakta sedan närmaste auktoriserade Yamaha-återförsäljare eller servicecenter.

Allmänt

Problem	Orsak	Lösning
Systemet startas, men stängs av direkt.	Strömkabeln är kanske inte ordentligt inkopplad.	Se till att strömkabeln är ordentligt inkopplad i vägguttaget.
	Enheten kan ha utsatts för en stark elektrisk stöt, exempelvis från ett blixtnedslag eller en stor mängd statisk elektricitet.	Stäng av systemet och dra ur strömkabeln. Vänta i ungefär 30 sekunder, koppla in strömkabeln igen och starta systemet.
Inget ljud från högtalarna.	Volymen är kanske inställd på lägsta nivån.	Justera volymens nivå (☞ s. 9).
	Ljudet kan vara avstängt (Mute).	Avaktivera mute-funktionen (☞ s. 9).
	Källan kan vara felaktig.	Välj korrekt källa (☞ s. 9).
	Den skiva som satts in i enheten är kanske inte kompatibel.	Använd en skiva som enheten har stöd för (☞ s. 20).
Ljudet stängs plötsligt av.	Vilolägestimern (☞ s. 8) kan vara inställd.	Starta systemet och spela upp källan igen.
Enheten fungerar inte som den ska.	Enheten kan ha utsatts för en stark elektrisk stöt, exempelvis från ett blixtnedslag eller en stor mängd statisk elektricitet, eller så är det kanske strömavbrott.	Stäng av systemet och dra ur strömkabeln. Vänta i ungefär 30 sekunder, koppla in strömkabeln igen och starta systemet.
Digital utrustning eller högfrekvensutrustning orsakar störningsljud.	Enheten kanske står för nära den digitala utrustningen eller högfrekvensutrustningen.	Placera enheten längre bort från sådan utrustning.
Klockinställningen har rensats.	Enheten har varit bortkopplad från vägguttaget i mer än en veckas tid.	Sätt strömkabeln i vägguttaget igen och ställ klockan på nytt (☞ s. 4).

iPod™

Problem	Orsak	Lösning
"iPod Connect Error" visas i frontpanelens teckenfönster.	Enheten och din iPod har kommunikationsproblem.	Stäng av systemet och anslut din iPod till enheten igen.
Din iPod laddas inte.	Din iPod sitter inte rätt i iPod-dockan.	Ta bort din iPod från enheten och sätt den sedan i iPod-dockan igen.
"iPod Not Connected" visas i frontpanelens teckenfönster efter att du satt i din iPod.		
Inget ljud kommer från din iPod.		
Det kommer ljud ur din iPod, men du kan inte styra den med enheten eller fjärrkontrollen.		
Du kan inte styra via din iPod.	LIST DISP är inställd på F.PANEL.	Ställ in LIST DISP på iPod i FUNCTION-menyn (☞ s. 11).
Uppspelningsinformationen visas inte i frontpanelens teckenfönster.	Den iPod du anslutit är inte kompatibel med visning av uppselningsinformation.	Endast iPod touch, iPod classic, iPod 5:e generationen eller senare samt iPod nano är kompatibla med funktionen.
"Unknown iPod" visas i frontpanelens teckenfönster efter att du satt i din iPod.	Enheten har inte stöd för den iPod som används.	Det finns endast stöd för iPod touch, iPod (Click Wheel, inklusive iPod classic), iPod nano och iPod mini.

Uppspelning av skiva

Problem	Orsak	Lösning
Vissa knappfunktioner fungerar inte.	Den skiva som satts in i enheten är kanske inte kompatibel.	Plocka ur skivan och kontrollera sedan om enheten har stöd för skivan eller inte (☞ s. 20).
Uppspelningen startar inte direkt efter att du tryckt på ►/ på enheten, eller på ► på fjärrkontrollen.	Skivan kan vara smutsig.	Torka av skivan.
	Den skiva som satts in i enheten är kanske inte kompatibel.	Använd en skiva som enheten har stöd för (☞ s. 20).
	Om enheten förflyttades från en kall till en varm plats, kan kondens ha bildats på linsen som läser av skivan.	Vänta en timma eller två tills enheten anpassat sig efter rumstemperaturen, och försök sedan igen.
"No Disc" visas i teckenfönstret trots att en skiva finns i skivfacket.	Den skiva som satts in i enheten är kanske inte kompatibel.	Använd en skiva som enheten har stöd för (☞ s. 20).
	Skivan kan vara smutsig.	Plocka ur skivan och torka av den.
	Skivan har satts in med fel sida upp.	Plocka ur skivan och sätt in den igen med etikettsidan vänd uppåt.

USB-uppspelning

Problem	Orsak	Lösning
MP3-/WMA-fil på USB-enheten spelas inte upp.	USB-enheten kan inte identifieras.	Starta om systemet (☞ s. 4).
		Koppla bort enheten medan systemet är avstängt. Anslut sedan enheten igen och starta systemet (☞ s. 4).
		Anslut en nätadapter om en sådan medföljer enheten.
	Om förslagen ovan inte löser problemet kan inte USB-enheten spelas upp tillsammans med detta system.	Testa en annan USB-enhet.
"USB Over Current" visas i frontpanelens teckenfönster.	En USB-enhet som inte är kompatibel är ansluten till systemet.	Stäng av systemet och anslut USB-enheten till systemet igen. Om meddelandet visas igen är inte USB-enheten kompatibel med systemet.

Radiomottagning

Problem	Orsak	Lösning
Funktionen för mottagning av förinställda stationer fungerar inte.	Förinställningarna (minnet) kan ha raderats.	Ställ in radiostationerna på nytt (☞ s. 14).
För mycket brus vid stereosändning.	FM-antennen kan vara felaktigt inkopplad.	Se till att FM-antennen är ansluten ordentligt (☞ s. 14).
	Radiostationen du valt kan ligga långt ifrån ditt område, eller så är mottagningen av radiovågorna svag i ditt område.	Testa manuell sökning för att förbättra signalkvaliteten (☞ s. 14), eller använd en flerkanalsantenn för utomhusbruk.
Radiomottagningen är svag även med en utomhusantenn (ljudet förvrängs).	Flerfrekvenstransmission eller andra radiostörningar kan förekomma.	Ändra antennens höjd, inriktning eller placering.

Fjärrkontroll

Problem	Orsak	Lösning
Fjärrkontrollen fungerar inte som den ska.	Fjärrkontrollen används kanske utanför sin räckvidd.	För information om fjärrkontrollens räckvidd, se "Använda fjärrkontrollen" (☞ s. 3).
	Systemets fjärrkontrollsensor kan vara utsatt för direkt solljus eller belysning (uppochnervända lysrörslampor).	Byt belysning eller enhetens inriktning.
	Batteriet kan vara slut.	Byt ut batteriet mot ett nytt (☞ s. 3).
	Det finns hinder mellan enhetens sensor och fjärrkontrollen.	Flytta undan eventuella hinder.

ATT NOTERA OM SKIVOR OCH USB-ENHETER

Skivinformation

Denna enhet är konstruerad för användning tillsammans med ljud-CD, -CD-R* och -CD-RW-skivor*. Denna apparat kan också spela 8 cm cd-skivor.



* ISO 9660



Denna enhet kan spela upp skivor som är märkta med logotyperna ovan. En skivas logotyp finns tryckt på skivan och på skivfodralet.

Anmärkningar

- Sätt inte i någon annan typ av skiva i denna enhet. Det kan skada enheten.
- CD-R/RW kan inte spelas upp om de inte slutbehandlats.
- Vissa skivor kan inte spelas upp på grund av aktuell skivkaraktäristik eller inspelningsvillkor.
- Använd aldrig skivor som inte är av standardform, t ex hjärtformade skivor.
- Använd inte skivor vars yta har många repor.

Skivhantering

- Vidrör inte skivytan. Håll i en skiva i ytterkanten och i centrumhålet.
- Lämna inte kvar en skiva som inte spelas upp i skivfacket.
- Använd inte en bläckpenna eller en spetsig märkpena för att skriva på skivan.
- Sätt inte tejp, sigill, lim el. dyl. på en skiva.
- Använd inte något skydd mot repor.
- Använd inte en skiva på vars yta det går att skriva med en etikettskrivare.
- Sätt inte in fler än en skiva i skivfacket samtidigt. Det kan skada både enheten och skivorna.
- När du lyssnar på 8 cm skivor ska du sätta in skivan utan någon 8 cm-adapter.
- Placera inga främmande föremål i skivfacket.
- Sätt inte in en sprucken, skev eller limmad skiva.

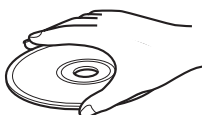

- Utsätt inte en skiva för direkt solljus, hög värme, hög luftfuktighet eller mycket damm.

Försiktigt

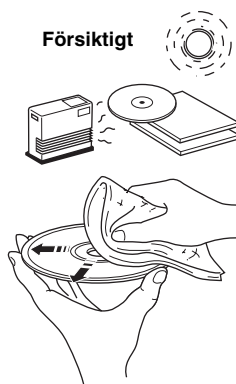

- Om en skiva blivit smutsig kan du torka av den med en ren och torr trasa, från mitten och ut mot ytterkanten. Använd inte skivrengöringsmedel eller thinner.
- Använd inte en separat inköpt linsrengörare, eftersom det kan resultera i funktionsfel.

Om MP3- eller WMA-filer

Du kan spela upp MP3- eller WMA-filer som spelats in på din CD-R och CD-RW-skiva eller en USB-enhet. Mapper betraktas som album och filer betraktas som spår. Mapphierarkin ignoreras.

Anmärkningar

- Enheten kan spela upp:
 - MP3-filer (fs 8-48 kHz, 8-320 kbps och MP3-filer kodade med variabel bithastighet (CBR och VBR))
 - WMA-filer (fs 22,5-48 kHz, 16-320 kbps och WMA-filer kodade med variabel bithastighet (CBR och VBR))
- Maximalt antal filer/mappar som kan visas på enheten är enligt följande.
 - Maximalt filnummer:
 - 511 (för dataskivor)
 - 9 959 (för USB-enheter)
 - Maximalt mappnummer:
 - 255 (för dataskivor/USB-enheter)
 - Maximalt filnummer i en mapp:
 - 511 (för dataskivor)
 - 255 (för USB-enheter)
- Om USB-enheten är partitionerad visas bara den första partitionen.
- Vissa filer fungerar eventuellt inte riktigt, beroende på USB-enhetens specifikation.
- Kopieringsskyddade filer kan inte spelas upp.
- Mappnummer tilldelas automatiskt.

ORDLISTA

■ MP3 (MPEG Audio Layer-3)

En av ljudkomprimeringsmetoderna som används av MPEG.

Den använder sig av en komprimeringsmetod som inte kan återställas, vilket erhåller hög komprimeringsgrad genom att tunna ut datan hos för det mänskliga örat knappt hörbara ljudsekvenser. Det sägs att den klarar av att komprimera datamängden till ungefär 1/11 (128 kbps) samtidigt som den bibehåller motsvarande ljudkvalitet som hos en musik-CD.

■ WMA (Windows Media Audio)

En ljudkomprimeringsmetod utvecklad av Microsoft Corporation. Den använder sig av en komprimeringsmetod som inte kan återställas, vilket erhåller hög komprimeringsgrad genom att tunna ut datan hos för det mänskliga örat knappt hörbara ljudsekvenser. Det sägs att den klarar av att komprimera datamängden till ungefär 1/22 (64 kbps), samtidigt som den bibehåller motsvarande ljudkvalitet som hos en musik-CD.

■ PCM (Pulskodmodulering)

Detta består av signaler som har omvandlats till digitalt format utan komprimering. En CD-skiva spelas in med 16-bitars ljud vid 44,1 kHz.

■ Spår

En CD-skiva kan vara indelad i flera segment (spår). Varje indelning benämns som ett spårnummer.

SPECIFIKATIONER

■ SPELARE

iPod

- Stöd för iPod iPod touch, iPod (Click Wheel inklusive iPod classic), iPod nano, iPod mini.

CD

- Media CD, CD-R/RW
- Ljudformat Ljud-CD, MP3, WMA

USB

- Ljudformat MP3, WMA

■ FÖRSTÄRKARE

- Minsta RMS-uteffekt per kanal 15 W + 15 W
(6 Ω 1 kHz, 10 % THD)
- Drivenhet 8 cm fullskalig drivenhet \times 2

■ RADIOMOTTAGARE

- Mottagningsområde
USA-modell 87,50 till 107,90 MHz
Övriga modeller 87,50 till 108,00 MHz

■ ALLMÄNT

- Strömförsörjning
USA-modell Växelström 120 V, 60 Hz
Övriga modeller Växelström 110 till 120/220 till 240 V,
50/60 Hz
- Effektförbrukning 20 W
- Effektförbrukning i vänteläge 1,0 W eller mindre
- Mått (B \times H \times D) 350 \times 120 \times 240 mm
- Vikt 4,0 kg

Specifikationerna kan komma att ändras utan föregående meddelande.

iPod™

”iPod” är ett varumärke som tillhör Apple, Inc., registrerat i USA och andra länder.

”Made for iPod” betyder att ett elektroniskt tillbehör konstruerats specifikt för att anslutas till en iPod, samt att det certifierats av tillverkaren att tillbehöret uppfyller Apples krav på prestanda. Apple ansvarar inte för att denna enhet fungerar eller att den uppfyller säkerhets- och myndighetskrav.

Begränsad garanti inom EES-området och Schweiz

Tack för att du har valt en produkt från Yamaha. Var god kontakta återförsäljaren av produkten, om din Yamaha-produkt av någon oförutsedd anledning kräver garantiservice. Var god kontakta Yamahas representantkontor i ditt land, om något problem uppstår. Fullständig information återfinns på vår webbplats (<http://www.yamaha-hifi.com/> eller <http://www.yamaha-uk.com/> för boende i Storbritannien).

Produkten garanteras vara felfri när det gäller utförande och material i en period på två år från ursprungligt inköpsdatum. Yamaha åtar sig att, i enlighet med nedanstående villkor, reparera, eller efter eget gottfinnande byta ut, en felaktig produkt eller någon av dess delar, utan att debitera för delar eller arbete. Yamaha förbehåller sig rätten att byta ut en produkt mot en av liknande typ och/eller värde och skick, då en viss modell har upphört eller anses oekonomisk att reparera.

Villkor

- Ursprunglig faktura eller ursprungligt försäljningskvitto (där inköpsdatum, produktkod och återförsäljarens namn står angivet) MÅSTE följa med den felaktiga produkten, tillsammans med uppgifter om aktuellt fel. I avsaknad av ett tydligt bevis på inköp förbehåller sig Yamaha rätten att vägra erbjuda avgiftsfri service och produkten kan då komma att återsändas på kundens bekostnad.
- Produkten MÅSTE vara köpt av en AUKTORISERAD Yamaha-återförsäljare i ett EES-land eller Schweiz.
- Produkten får inte ha blivit utsatt för någon modifiering eller förändring, såvida inte skriftligt tillstånd för detta erhållits av Yamaha.
- Denna garanti inkluderar ej följande:
 - Periodiskt underhåll och reparation eller utbyte av delar på grund av normal förslitning.
 - Skada orsakad av:
 - Reparation utförd av kunden själv eller av en icke-auktoriserad tredje part.
 - Bristfällig emballering eller ovarsam hantering under transporten av produkten från kunden. Observera att det är kundens ansvar att se till att produkten är ordentligt emballerad, när produkten sänds in för reparation.
 - Felaktig användning, inklusive men ej begränsat till (a) underlåtenhet att använda produkten för dess normala syfte eller i enlighet med Yamahas anvisningar för korrekt användning, underhåll och förvaring och (b) installation eller användning av produkten på ett sätt som är oförenligt med de tekniska eller säkerhetsmässiga normer som gäller i det land där produkten används.
 - Olycka, åska, vatten, brand, dålig ventilation, batteriläckage eller någonting annat utanför Yamahas kontroll.
 - Fel på det system som denna produkt införlivas i och/eller inkompatibilitet med tredje parts produkter.
 - Användning av en produkt importerad till ett EES-land och/eller Schweiz, ej av Yamaha, där den produkten inte är i överensstämmelse med de tekniska eller säkerhetsmässiga normer som gäller i användarlandet och/eller med standardspecifikationen för en produkt såld av Yamaha i EESområdet och/eller Schweiz.
 - Produkter utan audiovisuell anknytning.
(Produkter föremål för "Yamaha AV Guarantee Statement" definieras på vår webbplats på <http://www.yamaha-hifi.com/> eller <http://www.yamaha-uk.com/> för boende i Storbritannien.)
- Om garantin skiljer sig åt mellan inköpslandet och användarlandet för produkten, så ska den garanti som gäller i användarlandet tillämpas.
- Yamaha kan ej hållas ansvarigt för några förluster eller skador, vare sig direkta, indirekta eller av annat slag, utom reparationen eller utbytet av produkten.
- Se till att säkerhetskopiera eventuella egna inställningar eller data, eftersom Yamaha inte kan hållas ansvarigt för några ändringar eller förluster av sådana inställningar eller data.
- Denna garanti påverkar ej konsumentens lagstadgade rättigheter enligt gällande nationella lagar eller konsumentens rättigheter gentemot återförsäljaren, vilka uppkommit genom gällande försäljnings/köpekontrakt.

Användarinformation, beträffande insamling och dumpning av gammal utrustning och Använda batterier



De symboler, som finns på produkterna, emballaget och/eller bifogade dokument talar om att de använda elektriska och elektroniska produkterna, samt batterierna, inte ska blandas med allmänt hushållsavfall. För rätt handhavande, återställande och återvinning av gamla produkter och gamla batterier, vänligen medtag dessa till lämpliga insamlingsplatser, i enlighet med din nationella lagstiftning och direktiven 2002/96/EC samt 2006/66/EC.



Genom att slänga dessa produkter och batterier på rätt sätt, kommer du att hjälpa till att rädda värdefulla resurser och förhindra möjliga negativa effekter på mänsklig hälsa och miljö, vilka i annat fall skulle kunna uppstå, p.g.a. felaktig sophantering.



För mer information om insamling och återvinning av gamla produkter och batterier, vänligen kontakta din lokala kommun, ditt sophanteringsföretag eller inköpsstället för dina varor.

[Information om sophantering i andra länder utanför EU]

Dessa symboler gäller endast inom EU. Om du vill slänga dessa föremål, vänligen kontakta dina lokala myndigheter eller försäljare och fråga efter det korrekta sättet att slänga dem.



Kommentar ang. batterisymbolen (de två nedersta symbolexemplen):

Denna symbol kan komma att användas i kombination med en kemisk symbol. I detta fall överensstämmer den med de krav, som har ställts genom direktiven för den aktuella kemikalien.

Pb

Attenzione: Leggere quanto segue prima di utilizzare l'unità.

- 1 Per assicurarsi le migliori prestazioni dell'unità, leggere questo manuale per intero. Conservarlo poi in un luogo sicuro per poterlo riutilizzare al momento del bisogno.
- 2 Installare quest'unità in una posizione ben ventilata, asciutta e pulita, con almeno 15 cm di spazio sopra, 10 cm di spazio sui due lati destro e sinistro, e 10 cm di spazio sul retro - lontano da luce solare diretta, sorgenti di calore, vibrazioni, polvere, umidità e/o freddo.
- 3 Installare quest'unità lontano da elettrodomestici, motori o trasformatori, perché possono causare rombi.
- 4 Non esporre quest'unità a variazioni repentine della temperatura ambiente e non installarla in luoghi con un'elevata umidità ambiente (ad esempio dove è in uso un umidificatore) per evitare che in essa si formi della condensa, che a sua volta può causare folgorazioni, incendi, guasti e/o lesioni.
- 5 Evitare di installare l'unità in una posizione dove possa su di essa possano cadere oggetti o liquidi. Inoltre, non posare su di essa:
 - Altri componenti, dato che possono causare danni e/o lo scolorimento della superficie dell'apparecchio.
 - Candele o altri oggetti che bruciano, dato che possono causare incendi, danni all'unità e/o ferite a persone.
 - Contenitori di liquidi, dato che possono cadere e causare folgorazioni all'utente e guasti a quest'unità.
- 6 Non coprire quest'unità con giornali, tovaglie, tende o altro per non impedirne la dispersione del calore. Se la temperatura al suo interno dovesse salire, può causare incendi, guasti e/o ferite.
- 7 Non collegare quest'unità ad una presa di corrente sino a che tutti i suoi collegamenti sono completi.
- 8 Non usare l'unità capovolta. Potrebbe surriscaldarsi e guastarsi.
- 9 Non agire con forza eccessiva su interruttori, manopole e/o cavi.
- 10 Per scollegare un cavo, tirare la spina e mai il cavo stesso.
- 11 Non pulire quest'unità con solventi chimici; ciò potrebbe danneggiarne la finitura.
- 12 Usare solo corrente elettrica del voltaggio indicato sull'adesivo apposto ad esso affisso. L'uso di voltaggi superiori è pericoloso e può causare incendi, guasti e/o ferite. Yamaha non può venire considerata responsabile di danni risultanti dall'uso di quest'unità con un voltaggio superiore a quello prescritto.
- 13 Per evitare danni dovuti a fulmini, scollegare il cavo di alimentazione e le antenne esterne dalla presa o dall'apparecchio durante i temporali.
- 14 Non tentare di modificare o riparare quest'unità. Affidare qualsiasi riparazione a personale qualificato Yamaha. In particolare, non aprirla mai per alcun motivo.
- 15 Se si prevede di non dover fare uso di quest'unità per qualche tempo, ad esempio per andare in vacanza, scollegarne la spina di alimentazione dalla presa di corrente.
- 16 Prima di concludere che l'unità è guasta, non mancate di leggere la sezione di questo manuale dedicata alla "DIAGNOSTICA".
- 17 Prima di spostare quest'unità, premere **ON/OFF** per spegnere il sistema, quindi scollegare la spina dell'alimentazione a C.A. dalla presa a parete.
- 18 In caso di variazione repentina della temperatura nell'ambiente circostante, si formerà della condensa. Scollegare il cavo di alimentazione dalla parete, quindi lasciare riposare l'unità.
- 19 In caso di uso prolungato, l'unità potrebbe surriscaldarsi. Spegnere il sistema, quindi lasciare riposare l'unità per farla raffreddare.
- 20 Installare quest'unità vicino alla presa a parete e in un punto in cui si possa raggiungere facilmente la spina di alimentazione a C.A.
- 21 Le batterie non devono venire esposte a calore eccessivo, ad esempio luce solare diretta, fiamme, ecc.

Questa unità non viene scollegata dalla fonte di alimentazione CA fintanto che essa rimane collegata alla presa di rete, ciò anche se l'unità viene spenta col comando **ON/OFF**. Questo stato viene chiamato modo di standby. In questo stato l'unità consuma una quantità minima di corrente.

AVVERTENZA

PER RIDURRE IL RISCHIO DI INCENDI E FOLGORAZIONI, NON ESPORRE QUEST'UNITÀ A PIOGGIA O UMIDITÀ.

SICUREZZA DEL LASER

Quest'unità impiega un laser. Poiché è possibile causare lesioni agli occhi, solo personale qualificato di assistenza tecnica deve aprire la copertura o cercare di riparare questo dispositivo.

PERICOLO

Radiazioni laser visibili quando aperto. Evitare l'esposizione diretta al raggio laser. Quando quest'unità è collegata ad una presa a muro, non avvicinare gli occhi all'apertura del cassetto del disco o ad altre aperture per guardare all'interno.

Il laser contenuto in questo prodotto è in grado di emettere radiazioni eccedenti i limiti fissati per la Classe 1.

INDICAZIONI CONCERNENTI L'APPLICAZIONE DEL D.M. 28.8.95, N. 548 SI DICHIARA CHE:

l'apparecchio:	tipo	SISTEMA AUDIO SUL DESKTOP
	marca	YAMAHA
	modello	TSX-130

risponde alle prescrizioni dell'art. 2 comma 1 del D.M. 28 agosto 1995, n. 548

Fatto a Rellingen, il 10/14/2008
Yamaha Elektronik Europa GmbH
Siemensstr. 22-34, 25462
Rellingen, b. Hamburg Germany

LASER

Tipo	Laser a semiconduttore GaAs/GaAlAs
Lunghezza d'onda	780 nm
Potenza in uscita	10 mW
Divergenza del fascio	60 gradi

ATTENZIONE

Pericolo di esplosione in caso di errata sostituzione della batteria. Sostituire solo con lo stesso tipo o con un tipo equivalente.

Cura dell'unità

Passare quest'unità solo con un panno pulito e asciutto.

INDICE

PREPARAZIONE

PREPARATIVI PER L'USO DI QUEST'UNITÀ	2
Accensione/spengimento del sistema	4
Regolazione dell'orologio	4

OPERAZIONI

USO DELLE FUNZIONI UTILI	5
Uso delle funzioni sveglia	5
Impostazione del timer di spegnimento	8
Regolazione della luminosità del display	8
Commutazione della modalità DSP	8
USO DI BASE	9
ASCOLTO DI BRANI MUSICALI	10
Ascolto di un apparecchio iPod™	10
Ascolto di CD	12
Ascolto di un dispositivo di memoria di massa USB	13
ASCOLTO DI STAZIONI RADIO IN FM.....	14
Collegamento delle antenne.....	14
Messa in sintonia delle stazioni radio.....	14
Preselezione delle stazioni radio.....	14
Selezione di stazioni radio preselezionate (Sintonizzazione di stazioni preselezionate)	15
Ricezione di stazioni RDS (Radio Data System)	15

INFORMAZIONI ADDIZIONALI

DIAGNOSTICA	17
Problemi di carattere generale	17
iPod™	18
Riproduzione di CD	18
Riproduzione di brani con il dispositivo di memoria di massa USB	19
Ricezione radio	19
Telecomando	19
NOTE RELATIVE AI CD E AI DISPOSITIVI DI MEMORIA DI MASSA USB	20
Informazioni sui dischi	20
Trattamento dei dischi	20
File MP3 o WMA	20
GLOSSARIO	21
DATI TECNICI.....	21

PREPARAZIONE

OPERAZIONI

INFORMAZIONI
ADDIZIONALI

■ Nota sul presente manuale

- In questo manuale, le operazioni che possono essere eseguite usando o quest'unità o il suo telecomando vengono spiegate usando l'unità.
- Il simbolo "☞" con il numero della pagina indica la pagina di riferimento corrispondente.
- Le note contengono importanti informazioni sulla sicurezza e sulle istruzioni per l'uso. ☞ indica un suggerimento riguardante un'operazione.
- Questo manuale è stato stampato prima della produzione dell'apparecchio. Il design e i dati tecnici sono soggetti a modifiche senza preavviso, in parte a causa di migliorie. Il prodotto e il manuale potrebbero quindi risultare leggermente differenti.

■ Accessori in dotazione

Questo prodotto include i seguenti accessori. Controllare che la confezione ricevuta contenga tutti gli accessori che seguono.

Telecomando

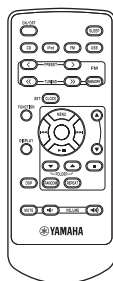

Antenna FM per interni
(1,4 m)

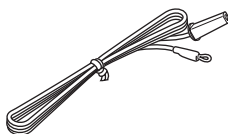

Manuale di istruzioni



Italiano

PREPARATIVI PER L'USO DI QUEST'UNITÀ

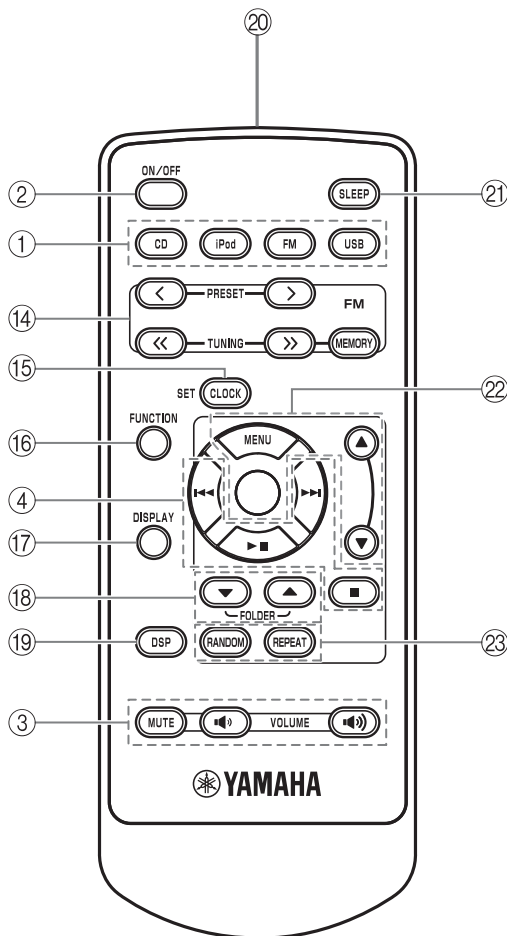
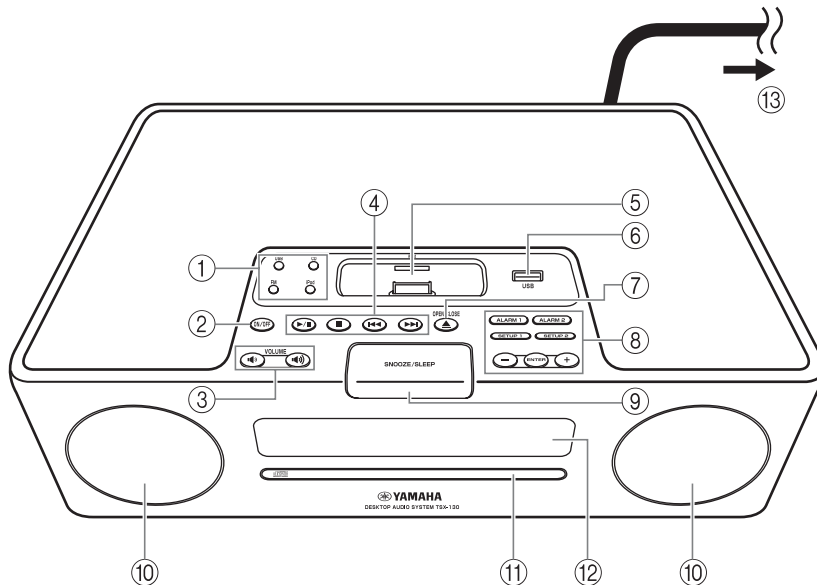

- ① Tasti delle sorgenti: USB, CD, FM, iPod (☞ P. 9)
- ② ON/OFF: Accensione/spengimento del sistema (☞ P. 4)
- ③ VOLUME: Tasti di regolazione del volume di riproduzione (☞ P. 9)
- ④ Tasti di regolazione dell'audio (☞ P. 9)
- ⑤ Presa per iPod (☞ P. 10)
- ⑥ Porta per USB (☞ P. 13)
- ⑦ OPEN/CLOSE ▲: Apertura/chiusura piatto portadisco (☞ P. 12)
- ⑧ Tasti di regolazione sveglia (☞ P. 5)
- ⑨ SNOOZE/SLEEP (☞ P. 7, 8)
- ⑩ Altoparlanti
- ⑪ Piatto portadisco (☞ P. 12)
- ⑫ Display del pannello anteriore (☞ P. 4)
- ⑬ Alla presa a parete
- ⑭ Tasti di regolazione FM (☞ P. 14)
- ⑮ CLOCK SET (☞ P. 4)
- ⑯ FUNCTION
- ⑰ DISPLAY (☞ P. 11, 12, 13)
- ⑱ FOLDER ▲/▼ (☞ P. 9)
- ⑲ DSP: commutazione modalità DSP (☞ P. 8)
- ⑳ Trasmettitore segnali a infrarossi (☞ P. 3)
- ㉑ SLEEP: Impostazione ora di spegnimento (☞ P. 8)
- ㉒ MENU ▲/▼ /Tasto centrale * (☞ P. 10)
- ㉓ RANDOM/REPEAT: Cambio della modalità di riproduzione per iPod/CD/USB (☞ P. 10, 12)

* Il tasto rotondo al centro nel presente manuale è chiamato **Centrale**.

■ Prima di utilizzare il telecomando

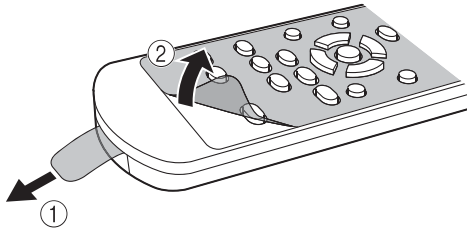

- ① Prima di utilizzare il telecomando, rimuovere il foglio isolante dalla batteria.
- ② Prima di utilizzare il telecomando, rimuovere il foglio trasparente.

■ Uso del telecomando

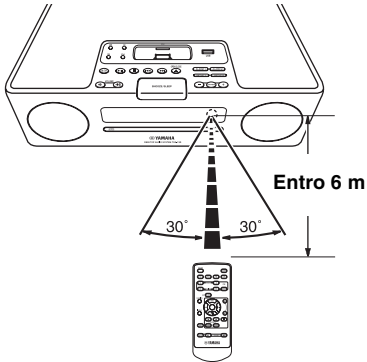

Usare il telecomando entro 6 m da quest'unità e puntarlo verso il sensore del telecomando.

Note

- Non versare liquidi sul telecomando.
- Non far cadere il telecomando.
- Non lasciare il telecomando in luoghi come i seguenti:
 - un luogo umido o caldo, ad esempio un bagno o vicino ad un calorifero
 - un luogo molto freddo
 - un luogo polveroso

■ Sostituzione della batteria del telecomando

Se il raggio d'azione del telecomando diminuisce, sostituire la batteria.

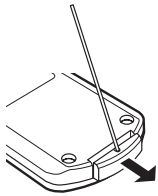

Usare un perno dritto per rimuovere il coperchio.

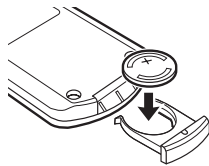

Sostituire la batteria con una batteria CR2025 nuova.

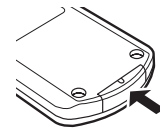

Chiudere il coperchio.

Note

- Inserire la batteria rispettando i segni della polarità (+ e -).
- Se le batterie si esauriscono, toglierle immediatamente dal telecomando per evitare il rischio di esplosioni o perdita di acido.
- Se la batteria inizia a perdere acido, smaltirla immediatamente. Prestare attenzione a che l'acido fuoriuscito dalla batteria non entri in contatto con la pelle o gli indumenti.
- Prima di inserire le nuove batterie, pulire lo scomparto.
- Smaltire le batterie nel rispetto delle norme locali.

Accensione/spegnimento del sistema

1 Collegare il cavo di alimentazione alla presa a parete.

2 Premere ON/OFF per accendere il sistema.

Se il sistema è acceso: appare "Hello" e quindi vengono visualizzate l'ora e altre informazioni.

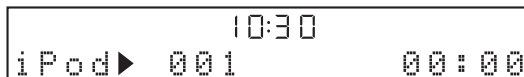

Esempio: schermata della modalità di riproduzione dell'iPod

Se il sistema è spento: appare "Good-bye" e quindi vengono visualizzate solo la data e l'ora.



- Questa unità ha una funzione di spegnimento automatico, che provvede automaticamente a spegnere il sistema se questo viene lasciato acceso per 1 ora senza che venga eseguita alcuna operazione o riproduzione di brani. Questa funzione non è disponibile se la sorgente esterna è impostata su FM.
- Tenere premuto **ON/OFF** sulla parte superiore dell'unità per più di 3 secondi per portare il sistema in modalità standby. Nella modalità di attesa, non tutte le informazioni sul display del pannello anteriore vengono visualizzate. Ciò può ridurre il consumo di corrente. Per annullare la modalità di attesa, premere **ON/OFF**.
- La funzione di allarme è disponibile anche quando il sistema è spento o in modalità di attesa.
- Il circuito di back-up della memoria impedisce che i dati memorizzati, come l'impostazione di data e ora, vengano cancellati quando il sistema è spento o in modalità di attesa.

Regolazione dell'orologio

L'orologio non viene regolato alla fabbrica.

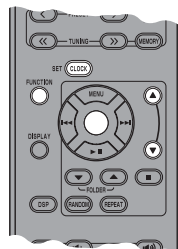

1 Premere CLOCK SET.



2 Selezionare ciascuna voce da impostare con i MENU ▲/▼ e confermare con Centrale.

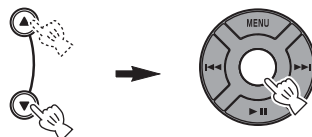

Si possono impostare, nell'ordine, YEAR → MONTH → DAY → TIME.

Note

- Questa operazione può essere eseguita solo tramite il telecomando.
- L'ora appare nel formato 12 ore (AM/PM), a seconda del modello. Per esempio, "4:00PM".
- Si può passare dal formato a 12 ore al formato 24 ore, e viceversa, premendo **FUNCTION** → **MENU ▲/▼** → **Centrale** per selezionare TIME FORMAT, quindi premendo **MENU ▲/▼** → **Centrale** per selezionare 12H/24H.
- Se il cavo di alimentazione rimane scollegato dalla presa a parete, dopo una settimana le impostazioni di data e ora andranno perse.

USO DELLE FUNZIONI UTILI

Uso delle funzioni sveglia

L'unità ha la funzione di sveglia doppia. Ciascuna ora della sveglia appare sempre sul lato destro/sinistro dell'orologio sul display del pannello anteriore. Quando la sveglia è attiva, la relativa spia ed ora si illuminano. Durante l'impostazione è possibile impostare la musica da abbinare alla sveglia.

Nota

Quest'operazione può essere eseguita soltanto con i tasti posti sulla parte superiore dell'unità.



■ Impostazione dell'ora e della suoneria della sveglia

Nota

Per annullare l'impostazione della funzione sveglia durante la procedura, premere **SETUP1/SETUP2**. Non è stata impostata la sveglia.

1 Iniziare impostando ALARM1/ALARM2.

Se si desidera impostare la sveglia su **ALARM1**, scegliere **SETUP1**, mentre **SETUP2** serve per l'opzione **ALARM2**.

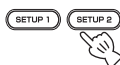

2 Impostare l'ora della sveglia.

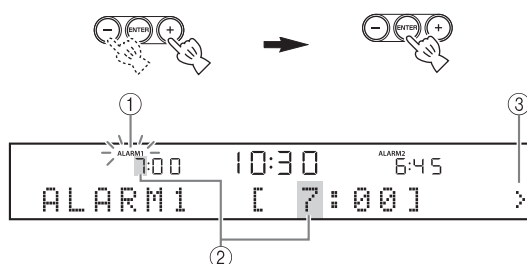

- ① Durante l'impostazione della funzione sveglia, la relativa spia lampeggia.
- ② Lampeggia anche la cifra dell'ora che si sta regolando.
- ③ Il segno > che appare sulla destra indica che nelle schermate seguenti sono presenti altre voci del menu. Per passare all'impostazione della voce di menu successiva, premere **ENTER**.

3 Selezionare e impostare, nell'ordine, TYPE → BEEP → SOURCE → VOLUME.



- ① Dopo avere impostato l'ora della sveglia, selezionare il tipo di sveglia tra BEEP/ BEEP+MUSIC/MUSIC.
 - BEEP: solo bip
 - BEEP+MUSIC: bip e musica selezionata da una sorgente in entrata, iPod/FM/CD/USB
 - MUSIC: solo musica

Se si imposta TYPE su BEEP+MUSIC, si otterrà contemporaneamente la riproduzione del brano musicale desiderato da una sorgente in entrata, iPod/FM/CD/USB e l'entrata in funzione del bip sonoro all'ora prescelta. Il volume della musica aumenterà gradualmente per garantire un risveglio dolce, e quindi contemporaneamente inizierà a suonare il bip sonoro all'ora impostata.



- ② Selezionare il suono del bip.
 Nell'unità sono memorizzati 5 tipi diversi di bip.
 La schermata BEEP viene automaticamente saltata se si seleziona MUSIC/BEEP+MUSIC al punto ①.



Per sentire il segnale acustico attualmente visualizzato, premere **SNOOZE/SLEEP** quando viene selezionato il segnale acustico. Per fermare il segnale, premere nuovamente **SNOOZE/SLEEP**.



- ③ Selezionare la sorgente musicale tra iPod/FM/CD/USB o LAST SET.



La schermata SOURCE viene automaticamente saltata se si seleziona BEEP al punto ①.

iPod

Si può selezionare PLAYLIST o RESUME PLAY.

La riproduzione dei brani musicali parte dall'inizio della playlist. Prima di questa operazione, creare una playlist sul proprio iPod (☞ P. 7).

Selezionare e impostare PLAYLIST.



Selezionare e impostare la playlist desiderata.



Selezionare e impostare RESUME PLAY se si desidera recuperare l'ultimo brano musicale ascoltato come musica per la sveglia.



CD

CD audio: Impostare un numero di brano musicale.

MP3/WMA CD: Impostare un numero di cartella. La riproduzione dei brani musicali parte dall'inizio della cartella selezionata (☞ P. 20).

USB (file MP3/WMA)

Impostare un numero di cartella. La riproduzione dei brani musicali parte dall'inizio della cartella selezionata (☞ P. 20).

FM

Impostare il numero/la frequenza preselezionati.

LAST SET

Mantenere l'ultima impostazione effettuata.

Nota

Se SOURCE non è stata impostata completamente o se non è stato impostato il dispositivo audio, l'unità riprodurrà al suo posto i bip. Per esempio, se l'unità non fosse in grado di leggere l'apparecchio iPod, riprodurrebbe un bip al suo posto.

- ④ Impostare il volume della sveglia.

Il volume viene impostato con **ENTER** al punto ④, a questo punto l'impostazione della sveglia sarà completa. L'allarme viene automaticamente attivato.



■ Attivazione/disattivazione della sveglia

La sveglia può essere attivata/disattivata con **ALARM1/ALARM2**, ma in questo modo le impostazioni della sveglia non vengono cancellate.

Accensione/spengimento della sveglia.



Quando la sveglia è in funzione, la relativa spia ed ora si illuminano.

■ Uso della funzione snooze

Durante la riproduzione dei bip, della musica, o di entrambi, è possibile usare la funzione snooze.

Uso della funzione snooze.

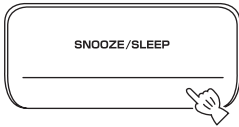

La funzione varia a seconda del tipo di sveglia impostato in TYPE (☎ P. 5).

BEEP: La riproduzione del bip viene interrotta premendo **SNOOZE/SLEEP**, e riprende automaticamente dopo 5 minuti.

MUSIC: La riproduzione del brano musicale viene interrotta premendo **SNOOZE/SLEEP**, e riprende automaticamente dopo 5 minuti.

BEEP+MUSIC: Premendo una volta una volta **SNOOZE/SLEEP**, si arresta la riproduzione dei bip, mentre la musica continua a suonare. La riproduzione dei bip riprende dopo 5 minuti.

☎ È possibile attivare la funzione snooze anche premendo **SLEEP** sul telecomando anziché **SNOOZE/SLEEP** sull'unità.

■ Per spegnere il suono della sveglia

Si può spegnere il suono della sveglia in 3 modi diversi. Se si interrompe il suono della sveglia, il sistema viene disattivato.

Premere ALARM1/ALARM2.



Premere ON/OFF.



Tenere premuto SNOOZE/SLEEP per 2 secondi.

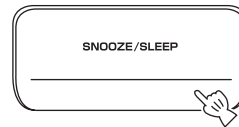

- Se non si ferma la sveglia, questa si fermerà automaticamente dopo 60 minuti.
- Quando l'allarme viene disattivato, il relativo indicatore scompare. Per attivare nuovamente la funzione di allarme premere **ALARM1/ALARM2**.
- Quando l'allarme viene disattivato, le impostazioni dell'ora eccetera vengono memorizzate per agevolare l'uso successivo.

Nota

Durante l'emissione del segnale di allarme sono disponibili solo le operazioni di attivazione della funzione snooze, interruzione del segnale acustico e regolazione del volume.

■ Informazioni sulla playlist

Si possono raccogliere i brani musicali preferiti nella libreria dell'iPod e comporre una lista. Tale lista è detta playlist. Se si seleziona una playlist per l'ascolto, verranno riprodotti i brani musicali in essa contenuti. Se si cancella un brano musicale da una playlist, questo non verrà eliminato dalla libreria.



Per ulteriori informazioni su tali elenchi, consultare il manuale di istruzioni dell'iPod.

Impostazione del timer di spegnimento

Si può impostare il timer di conteggio alla rovescia per spegnere automaticamente il sistema.

Selezionare il tempo del timer di spegnimento.



OFF → 30min → 60min → 90min → 120min

Quando la funzione sleep è attiva, la spia SLEEP si illumina.



Si può anche attivare questa funzione attraverso il tasto **SLEEP** del telecomando.

Regolazione della luminosità del display

Con questa funzione, è possibile regolare la luminosità del pannello anteriore.

Impostando DIMMER su AUTO, la luminosità del display viene regolata automaticamente, in base alla luce dell'ambiente. Se l'ambiente è buio, il pannello anteriore assume una luminosità più fioca.

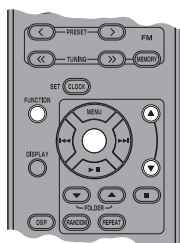

L'impostazione predefinita è AUTO.

1 Selezionare DIMMER dal menu FUNCTION.

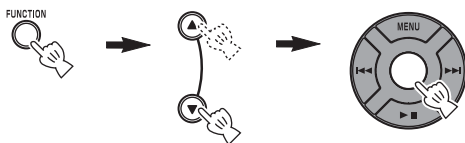

Dopo aver selezionato DIMMER con **Centrale**, sul lato sinistro del display del pannello anteriore appare <. Per tornare al menu FUNCTION, premere **MENU** sul telecomando.

2 Selezionare il livello di luminosità desiderato.

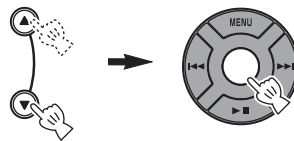

AUTO ↔ 100% ↔ 80% ↔ 60% ↔ 40% ↔ 20%

Commutazione della modalità DSP

Si può commutare la modalità di riproduzione del suono in base all'ambiente o secondo le proprie preferenze.

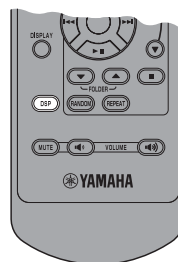

Commutare la modalità DSP.



Ogni volta che si preme **DSP**, l'impostazione della modalità cambia come segue:

NORMAL: Per una riproduzione del suono normale



MILD: Per una riproduzione del suono naturale e soffusa



HEAVY: Per ottenere un suono più potente (impostazione predefinita)



LIVE: Per una riproduzione del suono più realistica



Tornare a **NORMAL**

USO DI BASE



:Premere uno dei tasti corrispondenti alle sorgenti di segnale per selezionare quella desiderata.*1*2

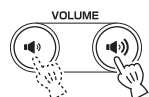

:Premere questo tasto per regolare il volume di riproduzione.



:Premere questo tasto per riprodurre il suono/mettere in pausa.*2



:Premere questo tasto per interrompere la riproduzione del suono.*2



:Premere questo tasto per saltare al brano precedente/successivo.

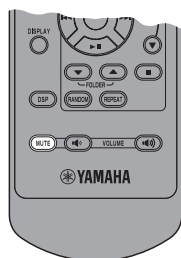

:Premere questo tasto per azzerare il volume. Premere nuovamente questo tasto per ripristinare il volume di riproduzione.

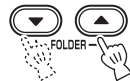

:Premere questo tasto per scegliere una cartella.*3

*1 Anche con il sistema spento, è possibile avviare la riproduzione dalla sorgente di segnale desiderata premendo uno dei tasti corrispondenti, senza premere **ON/OFF**.

*2 La riproduzione riprenderà dal punto in cui era stata interrotta l'ultima volta.

(Ad eccezione di CD/USB che vengono riprodotti dall'inizio del brano che si stava ascoltando l'ultima volta che l'apparecchio è stato utilizzato.)

Solo per CD/USB:

Se si preme ■ mentre la riproduzione dell'audio è interrotta, l'informazione sul brano da cui riprendere l'ascolto viene cancellata e la riproduzione successivamente partirà dall'inizio del primo brano/file.

*3 Solo per i file MP3/WMA di CD e USB.

ASCOLTO DI BRANI MUSICALI

Ascolto di un apparecchio iPod™

Note

- L'unità è compatibile con gli apparecchi iPod touch, iPod (Click Wheel incluso iPod classic), iPod nano e iPod mini.
- L'apparecchio iPod può essere rimosso in qualsiasi momento.
- Certe funzioni potrebbero non essere disponibili, a seconda del modello o della versione software dell'apparecchio iPod.

■ Riproduzione normale dei brani musicali

1 Inserire l'apparecchio iPod nella presa iPod.

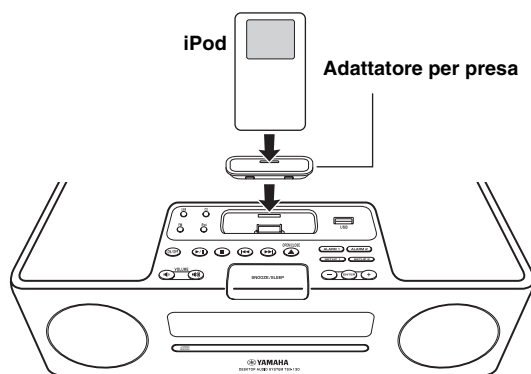

Note

- Per collegare l'unità, è necessario un adattatore per presa compatibile (non fornito).
- Non è possibile inserire saldamente l'apparecchio iPod nella presa iPod se è racchiuso nella sua custodia protettiva.

2 Selezionare iPod.

Ha inizio la riproduzione.



Per le funzioni utilizzabili con l'apparecchio iPod, consultare il manuale istruzioni dell'iPod.

■ Selezione di brani musicali sull'apparecchio iPod con il telecomando

Inoltre, si può utilizzare l'apparecchio iPod soltanto se LIST DISP è impostato su iPod (☞ P. 11).

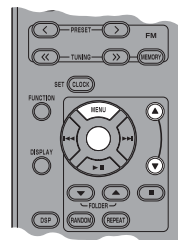

MENU: Torna al menu precedente.

Centrale: Conferma.

▲/▼: Seleziona un menu o una voce.

■ Uso della modalità di riproduzione ripetuta/in ordine casuale

Dopo aver eseguito i punti 1 e 2 sopra, si può utilizzare la modalità di riproduzione ripetuta e in ordine casuale.

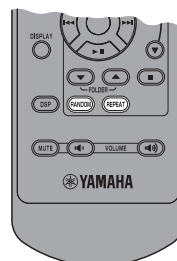

Premere RANDOM per passare alla modalità di riproduzione casuale dell'iPod.



Premere ripetutamente.

OFF → ALL → (ALBUM)

Nota

Se si utilizza un apparecchio iPod touch, non è possibile impostare la funzione ALBUM.

Passare alla modalità di riproduzione ripetuta.



Premere ripetutamente.

OFF → ONE → ALL

■ **Cambio delle informazioni visualizzate dal display per la riproduzione**



Commutare il display nella modalità di riproduzione iPod.



Per cambiare le informazioni visualizzate dal display, procedere come segue.

Numero e tempo trascorso del brano attuale (impostazione predefinita)



Numero e tempo rimanente del brano attuale



Titolo del brano



Nome dell'artista



Titolo dell'album



Ritorno all'impostazione predefinita

Note

- Questa funzione è disponibile per gli apparecchi iPod touch, iPod classic, iPod 5ª generazione o successivi, e iPod nano. Tuttavia, anche con questi modelli, questa funzione potrebbe non essere disponibile a seconda della versione software dell'apparecchio iPod.
- Se si intende scollegare il cavo di alimentazione dell'unità per un tempo prolungato, rimuovere l'iPod dall'unità.

■ **Cambio del display su cui visualizzare la lista di brani da riprodurre**

LIST DISP permette di selezionare il display dell'iPod oppure il display del pannello anteriore dell'unità per visualizzare la lista.



Esempio: Quando LIST DISP è impostato su F.PANEL

Se si imposta LIST DISP su iPod, si possono anche controllare le funzioni di riproduzione dei brani musicali e visualizzare la lista menu sull'iPod.

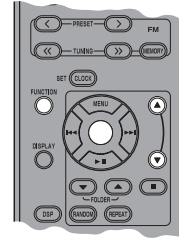

L'impostazione predefinita è iPod.

Nota

Se LIST DISP è impostato su F.PANEL, la funzione di riproduzione dei brani musicali e la visualizzazione della lista menu sul display sono disponibili soltanto sull'unità. Queste operazioni non sono disponibili sull'iPod.

1 Selezionare LIST DISP dal menu FUNCTION.

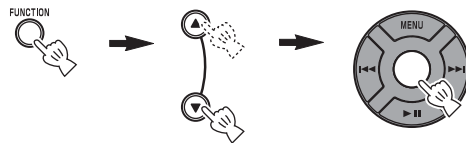

2 Selezionare iPod/F.PANEL.

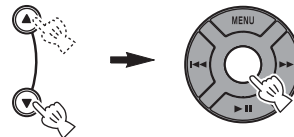

Ascolto di CD

■ Riproduzione normale dei brani musicali

1 Aprire il piatto ed inserire il disco.

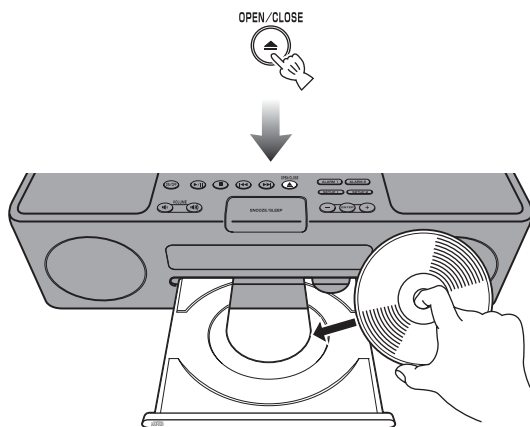

2 Chiudere il piatto portadisco.



3 Selezionare CD.

Ha inizio la riproduzione.



■ Riproduzione casuale/ripetuta di brani musicali

Dopo i punti da 1 a 3 di cui sopra, è possibile utilizzare le modalità di riproduzione casuale e ripetuta.

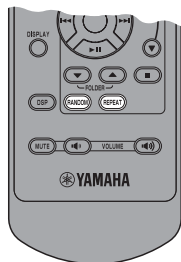

Passare alla modalità di riproduzione casuale.



Passare alla modalità di riproduzione ripetuta.



Se la sorgente selezionata contiene delle cartelle, si può anche selezionare la voce FOLDER.

■ Cambio delle informazioni visualizzate dal display per la riproduzione

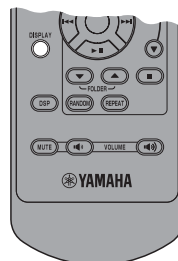

Commutare il display nella modalità di riproduzione CD.



Per cambiare le informazioni visualizzate dal display, procedere come segue.

Tempo trascorso del brano attuale (impostazione predefinita)



Tempo rimanente del brano attuale*1



Tempo totale del disco*1



Tempo rimanente del disco*1



Titolo del brano*2



Nome dell'artista*2



Titolo dell'album*2



Nome del file*3



Ritorno all'impostazione predefinita

*1 Solo per CD audio

*2 Solo se il brano selezionato contiene informazioni

*3 Solo per CD contenenti file MP3/WMA

Ascolto di un dispositivo di memoria di massa USB

Nota

L'apparecchio USB può essere rimosso in qualsiasi momento.

■ Riproduzione normale dei brani musicali

1 Inserire l'apparecchio USB nella presa USB.

Questa unità supporta i dispositivi di memoria di massa USB (per esempio: memoria flash, lettori di file audio portatili) che utilizzano il formato FAT16 o FAT32.

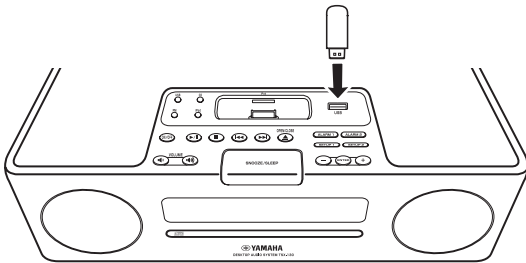

Nota

- Certi dispositivi potrebbero non funzionare correttamente, neanche se soddisfano i requisiti.
- Non collegare dispositivi diversi dai dispositivi di memoria di massa USB (per esempio: caricabatterie USB o hub USB), PC, lettori di schede, dischi rigidi esterni, ecc.
- La Yamaha declina ogni responsabilità in caso di danni al dispositivo USB o di perdita di dati dallo stesso, che si dovessero verificare mentre tale dispositivo è collegato a questa unità.
- La leggibilità e l'alimentazione di ogni genere di dispositivo USB non può essere garantita.

2 Selezionare USB.

Ha inizio la riproduzione.



Nota

Il tempo di lettura potrebbe superare i 30 secondi, in base al numero di file/cartelle.

■ Riproduzione casuale/ripetuta di brani musicali

Dopo aver eseguito i punti 1 e 2 sopra, si può utilizzare la modalità di riproduzione ripetuta e in ordine casuale. L'impostazione è identica a quella utilizzata per i CD (P. 12).

■ Cambio delle informazioni visualizzate dal display per la riproduzione

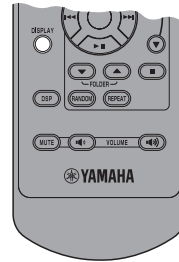

Commutare il display nella modalità di riproduzione USB.



Premere ripetutamente.

Per cambiare le informazioni visualizzate dal display, procedere come segue.

Tempo trascorso del brano attuale (impostazione predefinita)



Titolo del brano*



Nome dell'artista*



Titolo dell'album*



Nome del file



Ritorno all'impostazione predefinita

* Solo se il file selezionato contiene informazioni



Riguardo ai file MP3/WMA, consultare "NOTE RELATIVE AI CD E AI DISPOSITIVI DI MEMORIA DI MASSA USB" (P. 20).

ASCOLTO DI STAZIONI RADIO IN FM

Collegamento delle antenne

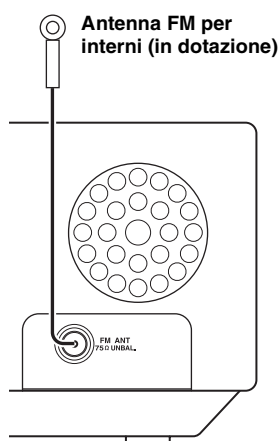

Note

- Estrarre l'antenna.
- Se la ricezione radio è insufficiente, modificare l'altezza, l'orientamento o la posizione dell'antenna.
- Se si utilizza un'antenna per esterni invece dell'antenna FM fornita, la ricezione risulterà migliore.

Messa in sintonia delle stazioni radio

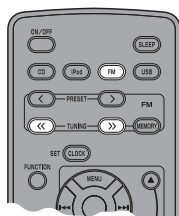

1 Accendere FM.



2 Avviare la messa in sintonia automatica.

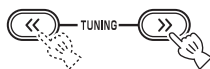

Tenere premuto.



Se il segnale ricevuto dalla stazione desiderata è debole, si può anche eseguire una sintonizzazione manuale premendo ripetutamente **TUNING**.

Nota

Se ci si sintonizza su una stazione manualmente, la riproduzione del suono risulterà monofonica.

Preselezione delle stazioni radio

Con la funzione di preselezione si possono memorizzare le proprie stazioni FM preferite.

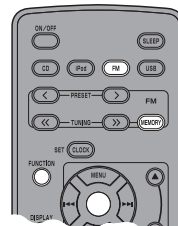

Preselezione automatica

1 Tenere premuto MEMORY per più di 2 secondi in modalità FM.



2 Avviare la preselezione automatica.

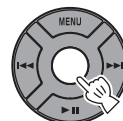

Preselezione manuale

1 Sintonizzarsi su una stazione radio preferita.

2 Premere MEMORY.



3 Selezionare il numero preselezionato con cui la si desidera memorizzare.



Nota

Per annullare la preselezione manuale, premere nuovamente **MEMORY**.

4 Completare la preselezione manuale.



- Si possono preselezionare fino a 30 stazioni in FM.
- Si può cancellare una stazione preselezionata premendo **FUNCTION** → **MENU** ▲/▼ → **Centrale** e selezionando **PRESET DELETE**.

Nota

Quando si esegue la preselezione automatica, tutte le stazioni memorizzate vengono cancellate e vengono memorizzate le stazioni nuove.

Selezione di stazioni radio preselezionate (Sintonizzazione di stazioni preselezionate)

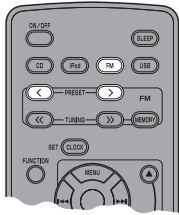

Selezionare la stazione radio preselezionata in modalità FM.



Si possono anche utilizzare i tasti ◀◀/▶▶ sull'unità.

Ricezione di stazioni RDS (Radio Data System)

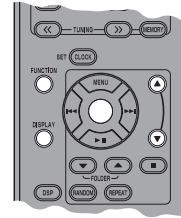

■ Selezione delle stazioni in base al tipo di programma

1 Con l'unità in modalità FM, selezionare PTY SEEK dal menu FUNCTION.

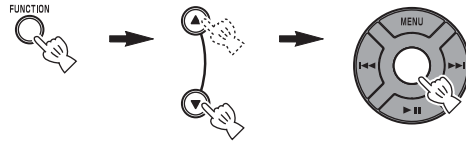

2 Scegliere un tipo di programma.



3 Iniziare la scansione.

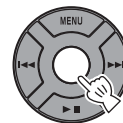

■ **Tipi di programma disponibili**

Tipo di programma	Descrizione
News	Notizie
Current Affairs	Attualità
Information	Informazioni generali
Sport	Sport
Education	Istruzione
Drama	Teatro
Cultures	Cultura
Science	Scienza
Varied Speech	Varie
Pop Music	Musica pop
Rock Music	Musica rock
Easy Listening	Easy Listening
Light Classics M	Musica classica leggera
Serious Classics	Classica seria
Other Music	Altra musica

■ **Per passare alla visualizzazione di informazioni Radio Data System**

Durante la ricezione Radio Data System, commutare il display facendo scorrere i seguenti tipi di informazioni.



Premere ripetutamente.

Nome della stazione



Tipo di programma



Informazioni testuali legate alla stazione



Ora esatta



Display originale



Display di stato

Nota

Se la trasmissione dei segnali Radio Data System è debole, quest'unità potrebbe non essere in grado di ricevere tali informazioni in modo completo. In particolare, le informazioni RT (Radio Text) richiedono una banda molto larga e possono non essere ottenibili quando le altre modalità funzionano bene.

■ **Regolazione automatica dell'ora**

Questa funzione regola automaticamente l'orologio in base alle informazioni RDS.

1 Con l'unità in modalità FM, selezionare AUTO CLOCK dal menu FUNCTION.

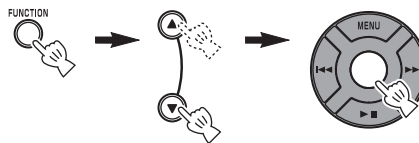

2 Selezionare e regolare l'impostazione desiderata.

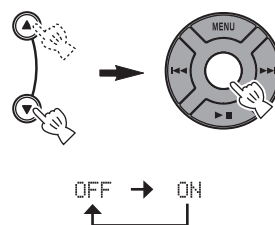

Nota

Le informazioni sull'ora possono differire da una stazione all'altra.

DIAGNOSTICA

In caso di problemi con l'unità, controllare innanzitutto la seguente lista. Qualora non si riuscisse a risolvere il problema applicando le soluzioni suggerite, o se il problema non rientra fra quelli elencati sotto, spegnere l'unità e staccare la spina, quindi rivolgersi al più vicino rivenditore o centro di assistenza Yamaha autorizzato.

Problemi di carattere generale

Problema	Causa	Soluzione
Il sistema si accende, ma si spegne subito dopo.	Il cavo di alimentazione potrebbe essere collegato in modo inadeguato.	Verificare che il cavo di alimentazione sia collegato saldamente alla presa a parete.
	L'unità potrebbe aver subito una forte scarica elettrica, per esempio un fulmine o una quantità eccessiva di elettricità statica.	Spegnere il sistema e scollegare il cavo di alimentazione. Attendere circa 30 secondi, ricollegare il cavo di alimentazione, quindi accendere il sistema.
Non esce alcun suono dagli altoparlanti.	Il volume potrebbe essere regolato sul livello minimo.	Regolare il livello del volume (☞ P. 9).
	La funzione di silenziamento potrebbe essere attiva.	Annullare la funzione di silenziamento (☞ P. 9).
	La sorgente in ingresso potrebbe essere errata.	Selezionare la sorgente in ingresso corretta (☞ P. 9).
	Il disco caricato nell'unità potrebbe non essere compatibile.	Usare un disco supportato da quest'unità (☞ P. 20).
La riproduzione del suono cessa improvvisamente.	Potrebbe essere impostato lo spegnimento via timer (☞ P. 8).	Accendere il sistema e riprodurre di nuovo la sorgente di segnale.
L'unità non funziona correttamente.	L'unità potrebbe aver subito una forte scarica elettrica, per esempio un fulmine o una quantità eccessiva di elettricità statica, o ci potrebbe essere stata una caduta di tensione.	Spegnere il sistema e scollegare il cavo di alimentazione. Attendere circa 30 secondi, ricollegare il cavo di alimentazione, quindi accendere il sistema.
Un componente digitale o ad alta frequenza causa rumori.	L'unità potrebbe essere troppo vicina al componente digitale o ad alta frequenza.	Allontanare l'unità dal componente.
L'impostazione dell'orologio è stata cancellata.	L'alimentazione dell'unità potrebbe essere stata interrotta per più di una settimana.	Collegare bene il cavo di alimentazione alla presa a parete e regolare di nuovo l'orologio (☞ P. 4).

iPod™

Problema	Causa	Soluzione
Sul display del pannello anteriore appare “iPod Connect Error”.	C'è un problema di comunicazione tra l'unità e l'apparecchio iPod.	Spegnere il sistema e ricollegare l'apparecchio iPod all'unità.
L'iPod non si ricarica.	L'apparecchio iPod è inserito impropriamente nella presa iPod.	Rimuovere l'apparecchio iPod dall'unità, quindi inserirlo nuovamente nella presa iPod.
Sul display del pannello anteriore appare il messaggio “iPod Not Connected” dopo che l'apparecchio iPod è stato inserito nella presa.		
Non esce alcun suono dall'iPod.		
L'iPod suona, ma non è possibile utilizzarlo con l'unità o il telecomando.		
Non è possibile usare il sistema dall'iPod.	LIST DISP è impostato su F.PANEL.	Impostare LIST DISP su iPod dal menu FUNCTION (☞ P. 11).
Le informazioni sulla riproduzione non vengono visualizzate sul display del pannello anteriore.	L'iPod collegato non è compatibile con il display di visualizzazione delle informazioni per la riproduzione.	Con questa funzione sono compatibili soltanto gli apparecchi iPod touch, iPod classic, iPod 5ª generazione o successivi, e iPod nano.
Sul display del pannello anteriore appare il messaggio “Unknown iPod” dopo che l'apparecchio iPod è stato inserito nella presa.	L'iPod in uso non è supportato dall'unità.	Sono supportati soltanto gli apparecchi iPod touch, iPod (Click Wheel, incluso iPod classic), iPod nano e iPod mini.

Riproduzione di CD

Problema	Causa	Soluzione
Certi tasti funzione non funzionano.	Il disco caricato nell'unità potrebbe non essere compatibile.	Togliere il disco e controllare se l'unità supporta il disco oppure no (☞ P. 20).
La riproduzione non inizia immediatamente quando si preme ► sull'unità o ► sul telecomando.	Il disco potrebbe essere sporco.	Pulire il disco.
	Il disco caricato nell'unità potrebbe non essere compatibile.	Usare un disco supportato da quest'unità (☞ P. 20).
	Se l'unità è stata spostata da un luogo caldo ad uno freddo, si potrebbe essere formata della condensa sulla lente del lettore.	Attendere per un'ora o due affinché l'unità possa adattarsi alla temperatura ambiente, quindi riprovare.
L'indicazione “No Disc” appare sul display anche se l'unità contiene effettivamente un disco.	Il disco caricato nell'unità potrebbe non essere compatibile.	Usare un disco supportato da quest'unità (☞ P. 20).
	Il disco potrebbe essere sporco.	Rimuovere il disco e quindi pulirlo.
	Il disco è caricato alla rovescia.	Rimuovere il disco e quindi caricarlo con l'etichetta rivolta verso l'alto.

Riproduzione di brani con il dispositivo di memoria di massa USB

Problema	Causa	Soluzione
Un file MP3/WMA del dispositivo di memoria di massa USB non viene riprodotto.	Il dispositivo di memoria di massa USB non viene riconosciuto.	Spegnere e quindi riaccendere il sistema (☞ P. 4).
		Scollegare il dispositivo mentre il sistema è spento. Ricollegare poi il dispositivo e riaccendere il sistema (☞ P. 4).
		Collegare l'adattatore di c.a. eventualmente in dotazione al dispositivo.
	Se le soluzioni di cui sopra non risolvono il problema, il dispositivo di memoria di massa USB non è compatibile con quest'unità.	Provare un altro dispositivo di memoria di massa USB.
Sul display del pannello anteriore appare "USB Over Current".	All'unità è collegato un dispositivo di memoria di massa USB non compatibile.	Spegnere il sistema e ricollegare il dispositivo di memoria di massa USB all'unità. Se il messaggio ricompare, il dispositivo di memoria di massa USB non è compatibile con l'unità.

Ricezione radio

Problema	Causa	Soluzione
La funzione di scelta delle stazioni preselezionate non funziona.	La memoria di preselezione potrebbe essere stata cancellata.	Preselezionare di nuovo le stazioni radio (☞ P. 14).
Le trasmissioni stereofoniche sono troppo disturbate.	L'antenna FM potrebbe essere collegata in modo inadeguato.	Verificare che l'antenna FM sia collegata correttamente (☞ P. 14).
	La stazione radio scelta potrebbe essere lontana dalla propria posizione, oppure la ricezione potrebbe essere scadente per qualche altro motivo.	Per aumentare la qualità del segnale, provare la sintonizzazione manuale (☞ P. 14) o usare un'antenna multicanale per esterni.
Anche con un'antenna per esterni, la ricezione di onde radio è debole. (Il suono è distorto).	Potrebbero esservi interferenze multicammino o altre interferenze radio.	Cambiare l'altezza, la direzione o la posizione dell'antenna.

Telecomando

Problema	Causa	Soluzione
Il telecomando funziona male.	Il telecomando potrebbe essere utilizzato fuori dal suo raggio d'azione.	Per informazioni sul raggio d'azione del telecomando, consultare il paragrafo "Uso del telecomando" (☞ P. 3).
	Il sensore del telecomando di quest'unità potrebbe essere esposto a luce solare diretta o illuminazione artificiale intensa (lampade a fluorescenza).	Cambiare l'illuminazione o l'orientamento di quest'unità.
	La batteria potrebbe essere scarica.	Sostituire la batteria con una batteria nuova (☞ P. 3).
	Ci sono ostacoli tra il sensore dell'unità e il telecomando.	Rimuovere gli ostacoli.

NOTE RELATIVE AI CD E AI DISPOSITIVI DI MEMORIA DI MASSA USB

Informazioni sui dischi

Quest'unità è progettata per l'uso con CD audio, CD-R*, e CD-RW*. Inoltre, quest'unità può riprodurre CD da 8 cm.



* ISO 9660



Quest'unità può riprodurre dischi contrassegnati da uno dei logo sopra riportati. I logo sono stampati sui dischi e sulla relativa custodia.

Note

- Non caricare altri tipi di dischi in quest'unità. Così facendo, la si potrebbe danneggiare.
- Un CD-R/RW può essere riprodotto solo se finalizzato.
- Alcuni dischi non possono essere riprodotti a seconda delle caratteristiche proprie o di registrazione.
- Non usare dischi di forma insolita, ad esempio a forma di cuore.
- Non usare dischi che presentino una superficie particolarmente graffiata.

Trattamento dei dischi

- Non toccare la superficie del disco. Tenere il disco per i bordi (e il foro centrale).
- Non lasciare i dischi sul piatto portadisco se non vengono ascoltati.
- Non usare matite o evidenziatori appuntiti per scrivere sui dischi.
- Non applicare nastro adesivo, etichette, colla o altro ai dischi.
- Non usare coperture per evitare i graffi.
- Non usare dischi la cui superficie può essere stampata con una stampante per etichette reperibile in commercio.
- Non inserire più di un disco alla volta nella fessura. Ciò può causare danni sia a quest'unità che ai dischi.
- Per ascoltare un disco da 8 cm, inserirlo senza adattatore per dischi da 8 cm.
- Non inserire corpi estranei nella fessura del disco.
- Non caricare dischi incrinati, deformati o sporchi di colla.

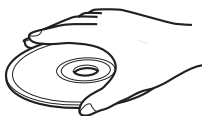

- Non esporre i dischi al sole, a temperature elevate, umidità eccessiva o polvere.

Attenzione

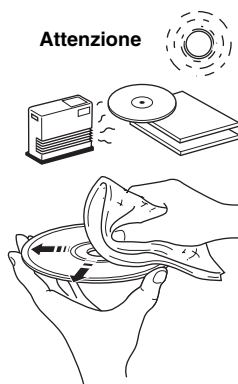

- Se un disco si sporca, passarlo con un panno morbido e asciutto dal centro verso i bordi. Non usare detergenti per dischi o solventi per vernici.
- Per evitare guasti, non usare detergenti per lenti reperibili in commercio.

File MP3 o WMA

Quest'unità può riprodurre i file MP3 o WMA registrati su CD-R, CD-RW, o su un dispositivo di memoria di massa USB. Le cartelle vengono trattate come album e i file come brani. La gerarchia delle cartelle non viene considerata.

Note

- Quest'unità può riprodurre i seguenti tipi di file:
 - file MP3 (frequenza di campionamento pari a 8-48 kHz, 8-320 kbps e file MP3 (CBR e VBR) a bitrate variabile)
 - file WMA (frequenza di campionamento pari a 22,5-48 kHz, 16-320 kbps e file WMA (CBR e VBR) a bitrate variabile)
- Il numero massimo di file/cartelle che può essere visualizzato sull'unità è il seguente.
Numero massimo di file:
 - 511 (per i dischi di dati)
 - 9.959 (per i dispositivi di memoria di massa USB)Numero massimo di cartelle:
 - 255 (per i dischi di dati/dispositivi di memoria di massa USB)
 - 511 (per i dischi di dati)
 - 255 (per i dispositivi di memoria di massa USB)
- Se il dispositivo di memoria di massa USB è partizionato, viene visualizzata solo la prima partizione.
- A seconda della specifica del dispositivo di memoria di massa USB, certi file potrebbero non funzionare correttamente.
- I file protetti da copyright non possono essere riprodotti.
- I numeri di cartella vengono assegnati automaticamente.

GLOSSARIO

■ MP3 (MPEG Audio Layer-3)

Uno dei metodi di compressione usati da MPEG. Utilizza un metodo irreversibile di compressione che raggiunge un elevato tasso di compressione scremando i dati delle parti difficilmente percepibili dall'orecchio umano. Si dice che sia in grado di comprimere i dati a 1/11 (128 kbps), mantenendo al contempo una qualità del suono paragonabile a quella di un CD musicale.

■ WMA (Windows Media Audio)

Metodo di compressione sviluppato dalla Microsoft Corporation. Utilizza un metodo irreversibile di compressione che raggiunge un elevato tasso di compressione scremando i dati delle parti difficilmente percepibili dall'orecchio umano. Si dice che sia in grado di comprimere i dati a 1/22 (64 kbps), mantenendo al contempo una qualità del suono paragonabile a quella di un CD musicale.

■ PCM (Pulse Code Modulation)

Segnale cambiato nel formato digitale senza compressione. Un CD viene registrato con audio a 16 bit a 44,1 kHz.

■ Brano

Un CD può essere diviso in vari segmenti (brani). Ogni divisione è chiamata numero di brano.

DATI TECNICI

■ SEZIONE LETTORE

iPod

- Modelli di iPod supportati iPod touch, iPod (Click Wheel incluso iPod classic), iPod nano, iPod mini.

CD

- Supporto CD, CD-R/RW
- Formato audio CD audio, MP3, WMA

USB

- Formato audio MP3, WMA

■ SEZIONE AMPLIFICATORE

- Potenza in uscita RMS minima per canale 15 W + 15 W
(6 Ω 1 kHz, 10% THD)
- Unità driver 8 cm driver full-range \times 2

■ SEZIONE SINTONIZZATORE

- Gamma di sintonizzazione
Modello per U.S.A. da 87,50 a 107,90 MHz
Altri modelli da 87,50 a 108,00 MHz

■ DATI GENERALI

- Alimentazione
Modello per U.S.A. CA da 120 V, 60 Hz
Altri modelli CA da 110 a 120/220 a 240 V, 50/60 Hz
- Consumo 20 W
- Consumo in modalità di attesa 1,0 W o inferiore
- Dimensioni (L \times A \times P) 350 \times 120 \times 240 mm
- Peso 4,0 kg

Dati tecnici soggetti a modifiche senza preavviso.

iPod™

“iPod” è un marchio registrato della Apple, Inc., depositato negli USA e in altri paesi.

“Made for iPod” significa che un accessorio elettronico è stato appositamente progettato per essere collegato all'iPod, e che il produttore certifica che esso soddisfa gli standard prestazionali Apple.

Apple non è responsabile del funzionamento di questo apparecchio o della sua conformità a normative e standard di sicurezza.

Garanzia limitata per l'Area Economica Europea (AEE) e la Svizzera

Vi ringraziamo per aver scelto un prodotto Yamaha. Nel caso raro in cui il vostro prodotto abbia bisogno di riparazioni in garanzia, entrare in contatto con il negozio in cui era stato acquistato. Se si avessero difficoltà, entrare in contatto con il rappresentante di Yamaha per il proprio paese. Sono disponibili maggiori dettagli nel nostro sito (<http://www.yamaha-hifi.com/> o <http://www.yamaha-uk.com/>, per i residenti nel Regno Unito).

Il prodotto viene garantito esente da difetti di fabbricazione e di materiali per un periodo di due anni a partire dalla data di acquisto originale. Yamaha si impegna, entro i limiti delle condizioni illustrate di seguito, a riparare (o sostituire, a discrezione esclusiva di Yamaha) il prodotto difettoso o qualsiasi sua parte senza alcun addebito per le parti o per il lavoro. Yamaha si riserva il diritto di sostituire un prodotto con uno di tipo, valore e/o condizione simile nel caso un modello particolare non sia più in produzione o sia considerato troppo costoso da riparare.

Condizioni della garanzia

1. La fattura o ricevuta originale di pagamento (recante la data di acquisto, il numero di codice del prodotto e il nome del negozio di acquisto) DEVE accompagnare sempre il prodotto difettoso unita ad una dichiarazione descrivente il problema accusato. In mancanza di prova esaustiva dell'avvenuto acquisto, Yamaha si riserva il diritto di rifiutare di fornire riparazioni gratuite ed il prodotto può venire restituito a spese dell'utente.
2. Il prodotto DEVE esser stato acquistato da un rivenditore Yamaha AUTORIZZATO all'interno dell' Area Economica Europea (EEA) o in Svizzera.
3. Il prodotto non deve esser modificato o alterato se non dietro autorizzazione scritta di Yamaha.
4. Quanto segue viene escluso dalla presente garanzia:
 - a. Manutenzione periodica e riparazioni o sostituzione di pezzi dovute a normale invecchiamento.
 - b. Danni risultati da:
 - (1) Riparazioni eseguite dal cliente stesso o da terze parti non autorizzate.
 - (2) Imballaggio o trattamento inadeguato nel corso della spedizione del prodotto da parte del cliente. Tener presente che, al momento dell'invio del prodotto per riparazioni, è responsabilità del cliente l'assicurarsi che questo sia imballato adeguatamente.
 - (3) L'uso scorretto, compresi ma senza limitazioni (a) il mancato uso del prodotto per il suo scopo previsto o in accordo con le istruzioni di Yamaha per l'uso corretto, la manutenzione e la conservazione e (b) l'installazione o uso del prodotto in modo non conforme agli standard tecnici e di sicurezza in vigore nel paese di uso.
 - (4) Gli incidenti, i fulmini, l'acqua, gli incendi, la ventilazione scorretta, la perdita di acido dalle batterie o qualsiasi altra causa non sotto il controllo di Yamaha.
 - (5) Difetti di un sistema nel quale il prodotto è stato incorporato e/o incompatibilità con prodotti di terze parti.
 - (6) L'uso di un prodotto importato nella EEA e/o in Svizzera, non prodotto da Yamaha, nel caso il prodotto non sia conforme agli standard tecnici o di sicurezza del paese di uso e/o alle caratteristiche tecniche standard dei prodotti Yamaha da vendersi nell'AEE e/o in Svizzera.
 - (7) Prodotti non legati al campo AV (Audio Video).
(I prodotti soggetti allo "Yamaha AV Guarantee Statement" sono definiti nel sito <http://www.yamaha-hifi.com/> o <http://www.yamaha-uk.com/> nel caso dei residenti nel Regno Unito.)
5. Dove i termini della garanzia differiscono fra il paese di acquisto e il paese di uso del prodotto, vale la garanzia del paese di uso.
6. Yamaha non può venire considerata responsabile di perdite o danni, diretti, indiretti, consequenziali o di altro tipo, se non in termini di riparazione o sostituzione del prodotto.
7. Fare una copia di riserva di impostazioni o dati personalizzati, dato che Yamaha non può venire considerata responsabile di qualsiasi alterazione o perdita di tali impostazioni o dati.
8. Questa garanzia non influenza i diritti statutari dell'utente stabiliti dalle leggi applicabili in vigore o i diritti sul negoziante derivanti dal contratto di vendita/acquisto.

Informazioni per gli utenti sulla raccolta e lo smaltimento di vecchia attrezzatura e batterie Usate



Questi simboli sui prodotti, sull'imballaggio, e/o sui documenti che li accompagnano significano che i prodotti e le batterie elettriche e elettroniche non dovrebbero essere mischiati con i rifiuti domestici generici.

Per il trattamento, recupero e riciclaggio appropriati di vecchi prodotti e batterie usate, li porti, prego, ai punti di raccolta appropriati, in accordo con la Sua legislazione nazionale e le direttive 2002/96/CE e 2006/66/CE.



Smaltendo correttamente questi prodotti e batterie, Lei aiuterà a salvare risorse preziose e a prevenire alcuni potenziali effetti negativi sulla salute umana e l'ambiente, che altrimenti potrebbero sorgere dal trattamento improprio dei rifiuti.

Per ulteriori informazioni sulla raccolta e il riciclaggio di vecchi prodotti e batterie, prego contatti la Sua amministrazione comunale locale, il Suo servizio di smaltimento dei rifiuti o il punto vendita dove Lei ha acquistato gli articoli.



[Informazioni sullo smaltimento negli altri Paesi al di fuori dell'Unione europea]

Questi simboli sono validi solamente nell'Unione europea. Se Lei desidera disfarsi di questi articoli, prego contatti le Sue autorità locali o il rivenditore e richieda la corretta modalità di smaltimento.

Noti per il simbolo della batteria (sul fondo due esempi di simbolo):

È probabile che questo simbolo sia usato in combinazione con un simbolo chimico. In questo caso è conforme al requisito stabilito dalla direttiva per gli elementi chimici contenuti.

Pb

Precaución: lea las indicaciones siguientes antes de utilizar este aparato.

- 1 Para asegurar el mejor rendimiento de este aparato, lea atentamente este manual. Y luego guárdelo en un lugar seguro para poder consultarlo en el futuro en caso de ser necesario.
- 2 Instale esta unidad en un lugar bien ventilado, fresco, seco y limpio con al menos 15 cm en la parte superior, 10 cm en las partes izquierda y derecha, y 10 cm en la parte posterior de esta unidad, alejada de la luz solar directa, fuentes de calor, vibraciones, polvo, humedad y/o frío.
- 3 Coloque este aparato lejos de otros aparatos eléctricos, motores o transformadores, para evitar así los ruidos de zumbido.
- 4 No exponga esta unidad a cambios bruscos de temperaturas, del frío al calor (o viceversa), ni la coloque en lugares muy húmedos (una habitación con deshumidificador, por ejemplo), para impedir así que se forme condensación en su interior, lo que podría causar una descarga eléctrica, un incendio, daños en la unidad y/o lesiones a las personas.
- 5 Evite instalar este aparato en un lugar donde puedan caerle encima objetos extraños o donde quede expuesto al goteo o a la salpicadura de líquidos. Encima de este aparato no ponga:
 - Otros componentes, porque pueden causar daños y/o decoloración en la superficie de este aparato.
 - Objetos con fuego (velas, por ejemplo), porque pueden causar un incendio, daños en el aparato y/o lesiones a las personas.
 - Recipientes con líquidos, porque pueden caerse y derramar el líquido, causando descargas eléctricas al usuario y/o dañando el aparato.
- 6 No tape este aparato con un periódico, mantel, cortina, etc. para no impedir el escape del calor. Si aumenta la temperatura en el interior del aparato, esto puede causar un incendio, daños en el aparato y/o lesiones a las personas.
- 7 No enchufe este aparato a una toma de corriente hasta después de haber terminado todas las conexiones.
- 8 No ponga el aparato al revés. Podría recalentarse y posiblemente causar daños.
- 9 No utilice una fuerza excesiva con los conmutadores, los controles y/o los cables.
- 10 Cuando desconecte el cable de la alimentación de la toma de corriente, sujete la clavija y tire de ella; no tire del propio cable.
- 11 No limpie este aparato con disolventes químicos porque podría estropear el acabado.
- 12 Utilice solamente la tensión especificada en este aparato. Utilizar el aparato con una tensión superior a la especificada resulta peligroso y puede producir un incendio, daños en el aparato y/o lesiones a las personas. Yamaha no se hará responsable de ningún daño debido al uso de este aparato con una tensión diferente de la especificada.
- 13 Para evitar daños provocados por rayos, mantenga el cable de alimentación y las antenas exteriores desconectadas de una toma de corriente o de la unidad durante una tormenta eléctrica.
- 14 No intente modificar ni arreglar este aparato. Póngase en contacto con el personal de servicio Yamaha cualificado cuando necesite realizar alguna reparación. La caja no deberá abrirse nunca por ninguna razón.
- 15 Cuando no piense utilizar este aparato durante mucho tiempo (es decir, cuando se ausente de casa por vacaciones, etc.) desconecte el cable de alimentación de la toma de corriente.
- 16 Asegúrese de leer la sección “SOLUCIÓN DE PROBLEMAS” antes de dar por concluido que su aparato está averiado.
- 17 Antes de mover esta unidad, pulse **ON/OFF** para apagar el sistema y, a continuación, desconecte el cable de alimentación de CA de la tomacorriente de pared.
- 18 La condensación se formará cuando cambie de repente la temperatura ambiental. Desconecte en este caso el cable de alimentación de la tomacorriente y no utilice la unidad.
- 19 Esta unidad se calentará cuando la utilice durante mucho tiempo. Desconecte en este caso el sistema y, a continuación, no utilice la unidad para permitir que ésta se enfríe.
- 20 Instale esta unidad cerca de la tomacorriente de pared, donde se pueda llegar fácilmente al cable de alimentación de CA.
- 21 Las pilas no deberán exponerse a un calor excesivo como, por ejemplo, la luz solar directa, el fuego o algo similar.

Esta unidad no se desconecta de la fuente de alimentación de CA si está conectada a una toma de corriente, aunque la propia unidad esté apagada con **ON/OFF**. A este estado se le llama modo de espera. En este estado, esta unidad ha sido diseñada para que consuma un cantidad de corriente muy pequeña.

ADVERTENCIA

PARA REDUCIR EL RIESGO DE INCENDIO O DESCARGA ELÉCTRICA, NO EXPONGA ESTA UNIDAD A LA LLUVIA NI A LA HUMEDAD.

SEGURIDAD CONTRA LA RADIACIÓN LÁSER

Esta unidad utiliza rayos láser. Debido a la posibilidad de que se produzcan daños en los ojos, la extracción de la cubierta de la unidad o las reparaciones solamente deberán ser realizadas por un técnico cualificado.

PELIGRO

Esta unidad emite radiación láser visible cuando se abre. Evite la exposición directa a los rayos láser. Cuando se conecte esta unidad a una toma de corriente no acerque sus ojos a la abertura de la bandeja del disco ni a otras aberturas para mirar al interior.

El componente láser de este producto es capaz de emitir radiación que sobrepasa el límite establecido para la clase 1.

LÁSER

Tipo	Láser semiconductor GaAs/GaAlAs
Longitud de onda	780 nm
Potencia de salida	10 mW
Divergencia del haz	60 grados

PRECAUCIÓN

Si la pila se reemplaza incorrectamente existe el riesgo de que se produzca una explosión. Sustitúyala por una del mismo tipo o una equivalente.

Cuidado de la unidad

Al limpiar esta unidad, utilice un paño limpio y seco.

CONTENIDO

PREPARACIÓN

PREPARACIÓN ANTES DE UTILIZAR ESTA UNIDAD	2
Activación/desactivación del sistema	4
Ajuste del reloj.....	4

OPERACIÓN

USAR FUNCIONES ÚTILES	5
Utilización de las funciones de alarma	5
Ajuste del modo descanso	8
Ajuste del modo regulador de luminosidad	8
Cambiar modo DSP	8
OPERACIÓN BÁSICA.....	9
PARA ESCUCHAR MÚSICA	10
Para escuchar su iPod™	10
Para escuchar CD.....	12
Escuchar un dispositivo USB	13
PARA ESCUCHAR EMISORAS DE RADIO	
FM.....	14
Conexión de antenas.....	14
Sintonización de emisoras de radio	14
Presintonización de emisoras de radio.....	14
Selección de emisoras de radio presintonizadas (sintonización de presintonizaciones).....	15
Recepción de emisoras del sistema de datos de radio.....	15

INFORMACIÓN ADICIONAL

SOLUCIÓN DE PROBLEMAS.....	17
General.....	17
iPod™.....	18
Reproducción de discos	18
Reproducción USB	19
Recepción de la radio.....	19
Mando a distancia.....	19
ACERCA DE LOS DISCOS Y DISPOSITIVOS	
USB.....	20
Información de discos.....	20
Manejo de un disco.....	20
Acerca de archivos MP3 o WMA.....	20
GLOSARIO	21
ESPECIFICACIONES	21

PREPARACIÓN

OPERACIÓN

INFORMACIÓN
ADICIONAL

■ Acerca de este manual

- En este manual, las operaciones que pueden hacerse con esta unidad o su mando a distancia se explican usando este último.
- El símbolo “☞” con el número de página indica la página de referencia correspondiente.
- Notas con información importante de la seguridad e instrucciones de utilización. ☞ indica un consejo para su utilización.
- Este manual se imprime antes de la producción. El diseño y las especificaciones están sujetos a cambios por motivo de mejoras, etc. En caso de haber diferencias entre el manual y el producto, el producto tiene prioridad.

■ Accesorios incluidos

Este producto incluye los accesorios siguientes. Verifique que ha recibido todos los accesorios.

Mando a distancia

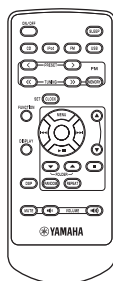

Antena de FM interior
(1,4 m)

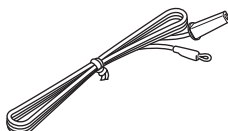

Manual de instrucciones



Español

PREPARACIÓN ANTES DE UTILIZAR ESTA UNIDAD

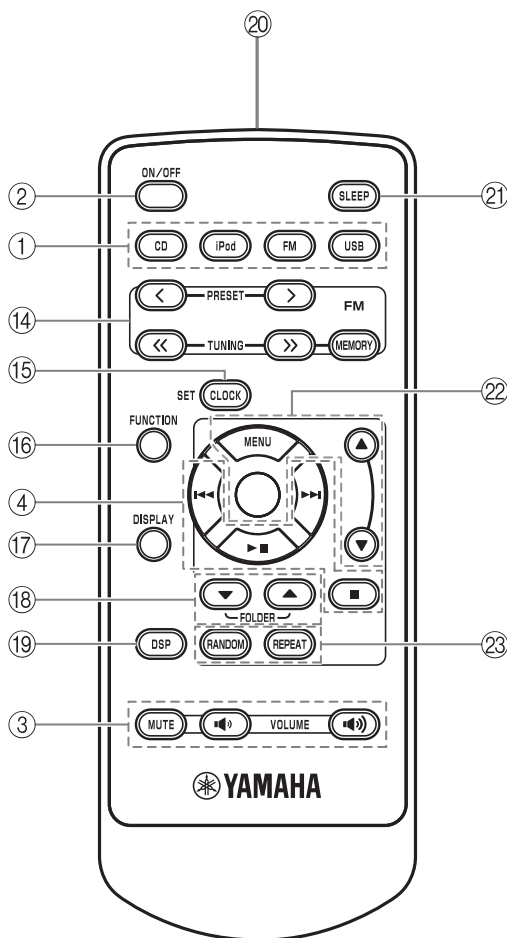
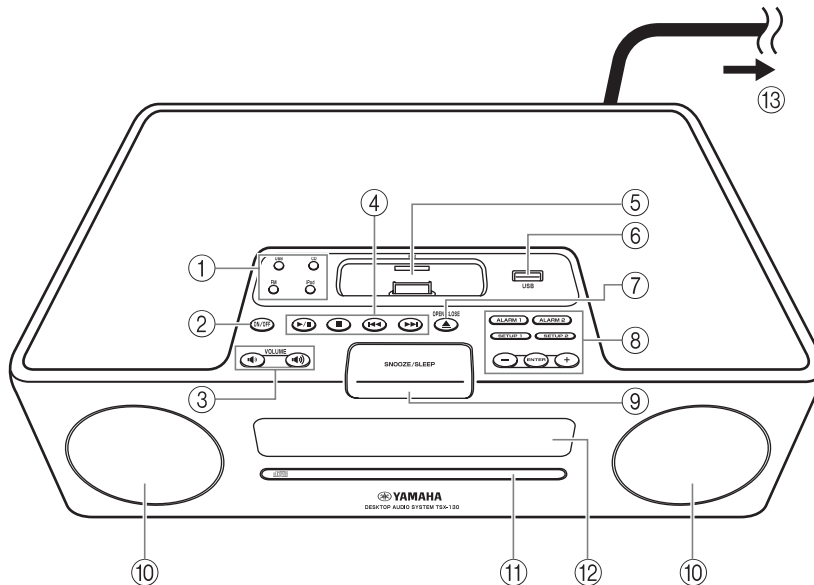

- ① Botones de origen: USB, CD, FM, iPod (P. 9)
- ② ON/OFF: activar/desactivar el sistema (P. 4)
- ③ VOLUME: Botones de control de volumen (P. 9)
- ④ Botones de control de audio (P. 9)
- ⑤ Base de iPod (P. 10)
- ⑥ Puerto USB (P. 13)
- ⑦ OPEN/CLOSE ▲: abrir/cerrar bandeja de disco (P. 12)
- ⑧ Botones de control de alarma (P. 5)
- ⑨ SNOOZE/SLEEP (P. 7, 8)
- ⑩ Altavoces
- ⑪ Bandeja de disco (P. 12)
- ⑫ Pantalla del panel delantero (P. 4)
- ⑬ A la toma de corriente de pared
- ⑭ Botones de control de FM (P. 14)
- ⑮ CLOCK SET (P. 4)
- ⑯ FUNCTION
- ⑰ DISPLAY (P. 11, 12, 13)
- ⑱ FOLDER ▲/▼ (P. 9)
- ⑲ DSP: DSP cambio de modo (P. 8)
- ⑳ Transmisor de señales infrarrojas (P. 3)
- ㉑ SLEEP: ajuste del tiempo de descanso (P. 8)
- ㉒ MENU ▲/▼/Botones Centro * (P. 10)
- ㉓ RANDOM/REPEAT: cambiar modo de reproducción de iPod/CD/USB (P. 10, 12)

* El botón redondo del centro se denomina **Centro** en este manual.

■ Antes de utilizar el mando a distancia

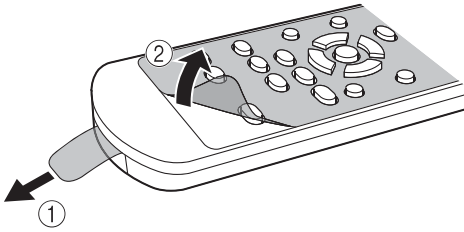

- ① Retire el aislamiento de la pila antes de utilizar el mando a distancia.
- ② Retire la hoja transparente antes de utilizar el mando a distancia.

■ Uso del mando a distancia

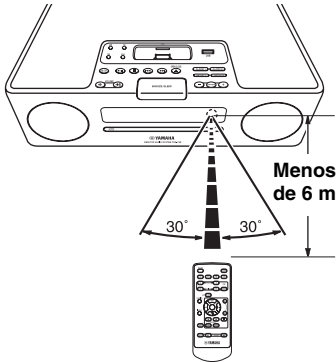

Use el mando a distancia a menos de 6 m de esta unidad y apúntelo hacia el sensor del mando a distancia.

Notas

- No derrame líquido sobre el mando a distancia.
- No deje caer el mando a distancia.
- No deje el mando a distancia en los lugares siguientes:
 - lugares cálidos o húmedos, tales como un cuarto de baño o cerca de una calefacción
 - lugares muy fríos
 - lugares polvorientos

■ Sustitución de la pila del mando a distancia

Cambie la pila cuando disminuya el radio de funcionamiento del control remoto.

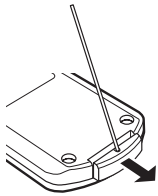

Utilice un alfiler para quitar la cubierta.

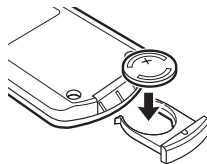

Sustituya la pila por una pila CR2025 nueva.

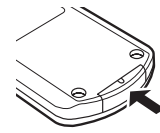

Cierre la cubierta.

Notas

- Inserte la pila siguiendo las marcas de polaridad (+ y -).
- Si se agotan las pilas, quítelas inmediatamente del mando a distancia para impedir que revienten o tengan fugas de ácido.
- Si una pila empieza a tener fugas, tírela inmediatamente siguiendo la normativa. Evite que el ácido de la pila entre en contacto con su piel o su ropa.
- Limpie el compartimento de las pilas antes de insertarlas.
- Tire las pilas siguiendo la normativa regional.

Activación/desactivación del sistema

- 1 Conecte el cable de alimentación a la toma de corriente de pared.
- 2 Pulse ON/OFF para activar el sistema.

Al activar el sistema: aparecerá "Hello" y, a continuación, el reloj y otra información.

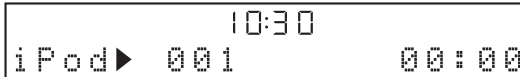

Ejemplo: pantalla de modo reproducción de iPod

Al desactivar el sistema: aparecerá "Good-bye" y, a continuación, únicamente la fecha y la hora.



- Esta unidad cuenta con una función de desactivación automática, que apagará el sistema automáticamente si se deja encendido durante 1 hora sin reproducir o sin realizar ninguna otra operación. Esta función no está disponible cuando la fuente está establecida en FM.
- Mantenga pulsado **ON/OFF** en la parte superior de la unidad durante más de 3 segundos para poner el sistema en modo de espera. No toda la información de la pantalla del panel delantero aparecerá en el modo de espera. Esto puede reducir el consumo energético. Para cancelar el modo de espera, pulse **ON/OFF**.
- La función de alarma también está disponible en el modo de espera e inactividad del sistema.
- El circuito de copia de seguridad de la memoria evita que los datos almacenados como el ajuste de tiempo se pierdan, incluso en el modo de espera e inactividad del sistema.

Ajuste del reloj

El reloj no viene configurado de fábrica.

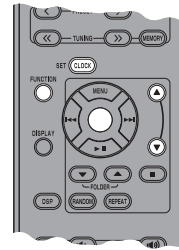

- 1 Pulse **CLOCK SET**.



- 2 Seleccione cada ajuste con **MENU** ▲/▼ y confirme con **Centro**.

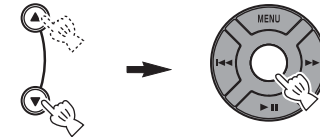

Puede establecer YEAR → MONTH → DAY → TIME.

Notas

- Esta función solo se puede llevar a cabo con el mando a distancia.
- La hora aparece en notación de 12 horas (AM/PM), en función del modelo. Por ejemplo, "4:00PM".
- Puede cambiar la notación de 12 a 24 horas pulsando **FUNCTION** → **MENU** ▲/▼ → **Centro** para seleccionar **TIME FORMAT** y, a continuación, pulsando **MENU** ▲/▼ → **Centro** para seleccionar 12H/24H.
- El ajuste de hora se perderá si el cable de alimentación pasa más de una semana desconectado de la tomacorriente de pared.

USAR FUNCIONES ÚTILES

Utilización de las funciones de alarma

La unidad cuenta con la función de alarma dual. La hora de cada alarma aparece siempre en los lados derecho/izquierdo del reloj en la pantalla del panel frontal. Cuando la alarma está activada, el indicador de alarma y la hora se iluminan.

Durante el ajuste, puede establecer diferente música de la que escucha para la alarma.

Nota

Sólo puede realizar esta operación con los botones situados en la parte superior de la unidad.



■ Ajuste del sonido y de la hora de la alarma

Nota

Para cancelar el ajuste de función de alarma durante las operaciones, pulse **SETUP1/SETUP2**. La alarma no está configurada.

1 Iniciar el ajuste de ALARM1/ALARM2.

Cuando desee establecer la alarma en **ALARM1**, establezca **SETUP1**, y **SETUP2** es para **ALARM2**.

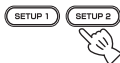

2 Ajuste la hora de la alarma.

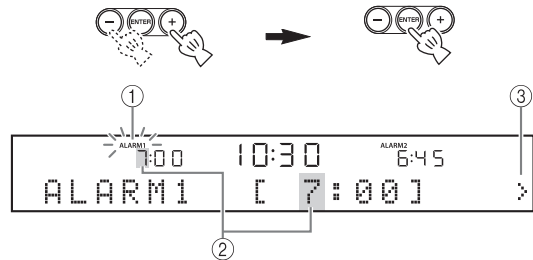

- ① Mientras se ajusta la función de alarma, el indicador de alarma parpadea.
- ② El elemento que está ajustando también parpadea.
- ③ La marca > del lado derecho significa que tiene otros elementos de menú en las siguientes pantallas. Puede dirigirse al siguiente ajuste de elemento de menú pulsando **ENTER**.

3 Seleccione y ajuste TYPE → BEEP → SOURCE → VOLUME.



- ① Tras ajustar la hora de la alarma, seleccione el tipo de alarma de BEEP/BEEP+MUSIC/MUSIC.
 - BEEP: sólo pitido
 - BEEP+MUSIC: pitido y música seleccionada en una fuente de entrada, iPod/FM/CD/USB
 - MUSIC: sólo música

Si ajusta TYPE en BEEP+MUSIC, puede reproducir la música que desee en una fuente de entrada, iPod/FM/CD/USB y pitido a la vez en el momento del ajuste. El volumen de la música aumenta gradualmente para despertarle sin sobresaltos y después, el pitido vuelve a sonar cuando usted está listo.



② Seleccione el pitido.

En la unidad hay 5 tipos de pitido almacenados. La pantalla BEEP se salta automáticamente si selecciona MUSIC/BEEP+MUSIC en el paso ①.



Puede escuchar previamente el pitido que aparece en ese momento pulsando **SNOOZE/SLEEP** cuando selecciona el pitido. Para detener el pitido, pulse **SNOOZE/SLEEP** de nuevo.



③ Seleccione la fuente de música en iPod/FM/CD/USB o LAST SET.



La pantalla SOURCE se salta automáticamente si selecciona BEEP en el paso ①.

iPod

Puede seleccionar **PLAYLIST** o **RESUME PLAY**.

La música comienza desde el principio de la lista de reproducción. Antes de esta operación, cree una lista de reproducción en su iPod (P. 7).

Seleccione y ajuste PLAYLIST.



Seleccione y ajuste la lista de reproducción que desee.



Seleccione y ajuste **RESUME PLAY** cuando desee reanudar la música que estaba escuchando la última vez que sonó la alarma.



CD

Audio CD: establezca un número de pista.

MP3/WMA CD: establezca un número de carpeta. La música comienza desde el principio de la carpeta seleccionada (P. 20).

USB (archivos MP3/WMA)

Establecer un número de carpeta. La música comienza desde el principio de la carpeta seleccionada (P. 20).

FM

Establecer frecuencia/número de presintonización.

LAST SET

Mantener el ajuste establecido por última vez.

Nota

Si la SOURCE no está ajustada completamente o el dispositivo de música no está establecido, la unidad reproducirá el pitido. Por ejemplo, si la unidad no puede leer su iPod, se reproducirá el pitido.

④ Ajuste el volumen de la alarma.

El volumen se ajusta con **ENTER** en el paso ④, tras lo cual finalizará el ajuste de la alarma. La alarma se activa automáticamente.



Apagado/encendido de la alarma

Puede encender o apagar la alarma con **ALARM1/ALARM2**, pero el ajuste de la alarma no se eliminará con esta operación.

Apagar/encender la alarma.



Cuando la alarma está activada, el indicador de alarma y la hora se iluminan.

■ Utilización de la función de repetición

Cuando se reproduce el pitido, la música o ambos, puede establecer la función de repetición.

Ajuste de la función de repetición.

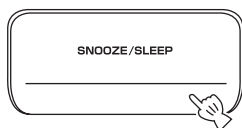

La función es diferente en función del tipo de alarma que establezca en TYPE (P. 5).

BEEP: el pitido deja de sonar pulsando **SNOOZE/SLEEP**, y se reanuda pasados 5 minutos.

MUSIC: la música deja de sonar pulsando **SNOOZE/SLEEP**, y se reanuda pasados 5 minutos.

BEEP+MUSIC: al hacer clic en **SNOOZE/SLEEP**, puede detener el pitido y seguir reproduciendo la música. El pitido se reanuda pasados 5 minutos.



También puede ajustar la función posponer, pulsando **SLEEP** en el mando a distancia en vez de **SNOOZE/SLEEP** en la unidad.

■ Detención del sonido de la alarma

Puede detener el sonido de la alarma de las tres formas siguientes.

Cuando detenga el sonido de la alarma, el sistema se apagará.

Pulse ALARM1/ALARM2.



Pulse ON/OFF.



Mantenga pulsado SNOOZE/SLEEP durante 2 segundos.

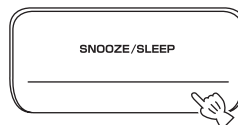

- Si no detiene la alarma, se detendrá transcurridos 60 minutos de forma automática.
- Cuando detiene la alarma, el indicador de alarma desaparece. Para volver a activar la función de alarma, pulse **ALARM1/ALARM2**.
- Cuando detiene la alarma, el ajuste de tiempo y otras configuraciones se guardan para la próxima vez.

Nota

Cualquier función diferente a la de posponer, detener el sonido de la alarma o ajustar el control de volumen no están disponibles mientras ésta suena.

■ Acerca de la lista de reproducción

Puede recopilar sus canciones favoritas en la biblioteca de su iPod y crear una lista. Es la denominada lista de reproducción. Si selecciona una lista de reproducción para reproducir, se reproducirán las canciones de la lista de reproducción. Aunque elimine una canción de una lista de reproducción, no la eliminará de la biblioteca.



Para obtener más información sobre las listas de reproducción, consulte el manual de instrucciones del iPod.

Ajuste del modo descanso

Puede establecer la hora a la que desea apagar el sistema automáticamente.

Seleccione el tiempo de descanso.

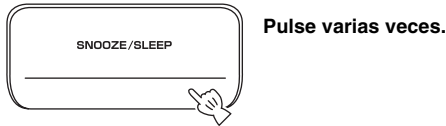

OFF → 30min → 60min → 90min → 120min

Cuando la función de descanso está activada, se ilumina el indicador SLEEP.



También puede realizar esta función con **SLEEP** en el mando a distancia.

Ajuste del modo regulador de luminosidad

Puede modificar el brillo del panel delantero.

Si establece DIMMER en AUTO, el nivel del regulador de luminosidad se ajusta automáticamente, en función del brillo de la habitación. Si su habitación es oscura, el panel delantero se oscurecerá igualmente.

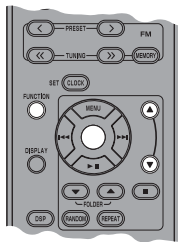

El ajuste predeterminado es AUTO.

1 Seleccione DIMMER en el menú FUNCTION.

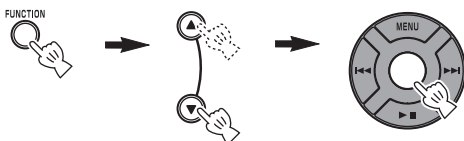

Tras seleccionar DIMMER con **Centro**, < aparecerá en la parte izquierda de la pantalla del panel delantero. Puede volver al menú FUNCTION pulsando **MENU** en el mando a distancia.

2 Seleccione el nivel del regulador de luminosidad deseado.

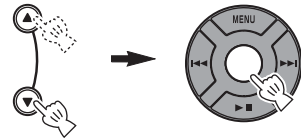

AUTO ↔ 100% ↔ 80% ↔ 60% ↔ 40% ↔ 20%

Cambiar modo DSP

Puede cambiar el modo de sonido según el entorno o sus preferencias.

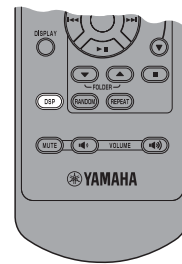

Cambiar modo DSP.



Pulse varias veces.

Cada vez que pulse **DSP**, el ajuste cambia de la siguiente manera:

NORMAL: Para sonido normal



MILD: Para sonido natural y suave



HEAVY: Para sonido más fuerte (ajuste predeterminado)



LIVE: Para sonido real



Volver a NORMAL

OPERACIÓN BÁSICA



: Pulse uno de los botones de origen para seleccionar el origen que desee.*1*2

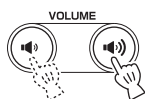
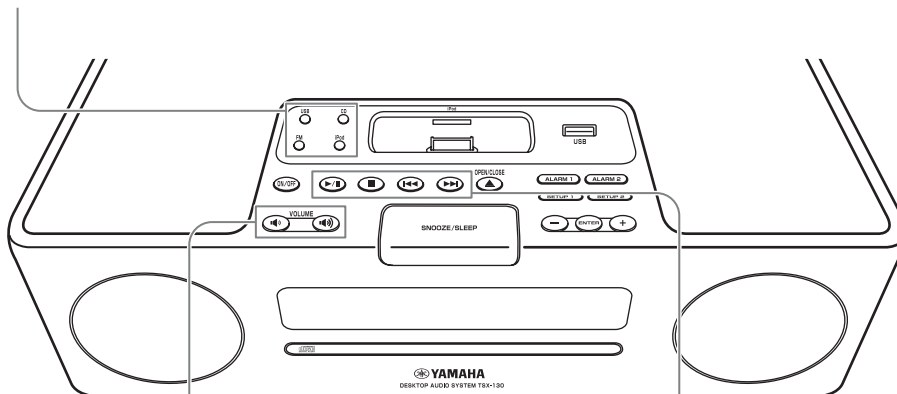

: Pulse para controlar el volumen.



: Pulse para reproducir/
hacer una pausa.*2



: Pulse para detener la
reproducción.*2



: Pulse para saltar hacia delante/
atrás.

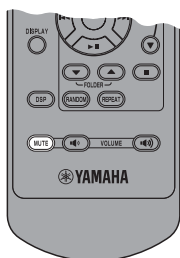

: Pulse para desactivar
el sonido. Pulse de
nuevo para reanudar el
volumen.

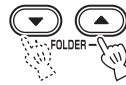
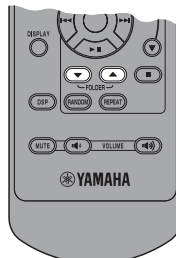

: Pulse para
seleccionar una
carpeta.*3

*1 Incluso cuando el sistema está apagado, puede iniciar la reproducción de la fuente deseada pulsando uno de los botones de origen, sin pulsar **ON/OFF**.

*2 La reproducción se reanuda desde donde se quedó la última vez.
(Exceptuando CD/USB que se vuelven a reproducir desde el principio de la pista que se escuchó por última vez.)
Sólo para CD/USB:

Si pulsa ■ mientras la música está detenida, la información de reanudación se borrará y la música comenzará la próxima vez desde el principio de la primera pista/archivo.

*3 Sólo para MP3/WMA de CD y USB.

PARA ESCUCHAR MÚSICA

Para escuchar su iPod™

Notas

- Esta unidad es compatible con iPod touch, iPod (Click Wheel incluyendo iPod classic), iPod nano y iPod mini.
- Puede extraer su iPod cuando desee.
- Es posible que algunas funciones no estén disponibles en función del modelo o de la versión de software de su iPod.

■ Reproducir normalmente

1 Ajuste su iPod en la base de iPod.



Notas

- Es necesario un adaptador de acoplamiento (no incluido) para conectar a la unidad.
- Es posible que el iPod no se ajuste a la base de iPod de forma segura si está dentro de la caja protectora.

2 Seleccione iPod.

Se inicia la reproducción.



Para realizar operaciones con su iPod, consulte el manual de instrucciones de su iPod.

■ Selección de música del iPod con el mando a distancia

También puede realizar operaciones con su iPod sólo cuando LIST DISP esté ajustado en iPod (P. 11).

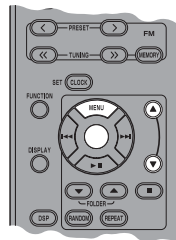

MENU: Volver al menú anterior.

Centro: Confirmar.

▲/▼: Seleccionar menú o elementos.

■ Uso del modo de función aleatoria/ repetición

Tras los pasos 1 y 2 anteriores, puede disfrutar del modo de función aleatoria y repetición.

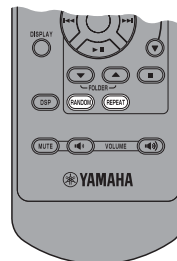

Pulse RANDOM para cambiar el modo aleatorio por iPod.



Pulse varias veces.

OFF → ALL → (ALBUM)

Nota

No puede configurar ALBUM cuando utiliza un iPod touch.

Cambiar modo de repetición.



Pulse varias veces.

OFF → ONE → ALL

■ Cambio de la pantalla de información de reproducción



Cambie la pantalla en el modo de reproducción del iPod.



Pulse varias veces.

Puede cambiar la pantalla de información de la siguiente manera.

Número de canción y tiempo transcurrido (ajuste predeterminado)



Número de canción y tiempo restante



Nombre de la canción



Nombre del artista



Nombre del álbum



Volver al ajuste predeterminado.

Notas

- Esta función está disponible en iPod touch, iPod classic, iPod de 5ª generación o posterior y iPod nano. Sin embargo, incluso con estos modelos, es posible que esta función no esté disponible en la versión del software de su iPod.
- Si tiene previsto dejar el cable de alimentación desconectado de la unidad durante un tiempo, no deje el iPod en la unidad.

■ Cambio de la pantalla de la lista de reproducción

LIST DISP le permite seleccionar el iPod o la pantalla del panel delantero de la unidad para reproducir la lista.



Ejemplo: cuando LIST DISP está ajustado en F.PANEL

Si ajusta LIST DISP en iPod, también puede controlar las operaciones de reproducción y mostrar la lista de menús en el iPod.

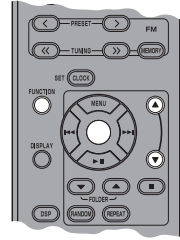

El ajuste predeterminado es iPod.

Nota

Cuando LIST DISP está ajustado en F.PANEL, la operación de reproducción y la lista de menús están disponibles únicamente en la unidad. Estas operaciones no están disponibles con su iPod.

1 Seleccione LIST DISP en el menú FUNCTION.

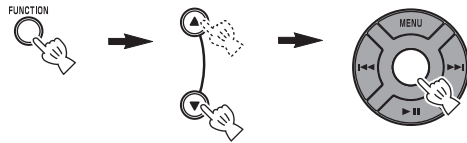

2 Seleccione iPod/F.PANEL.

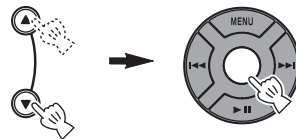

Para escuchar CD

■ Reproducir normalmente

1 Abra la bandeja de disco e inserte su disco.

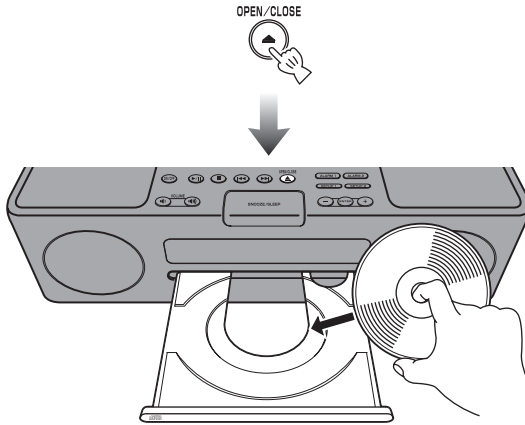

2 Cierre la bandeja de disco.



3 Seleccione CD.

Se inicia la reproducción.



■ Reproducción aleatoria/varias veces

Tras realizar los pasos anteriores 1 a 3, puede disfrutar del modo aleatorio y repetición.

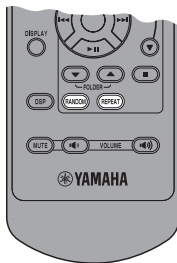

Cambiar modo aleatorio.



Pulse varias veces.

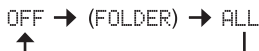

Cambiar modo de repetición.



Pulse varias veces.

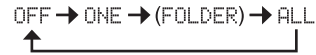

Si la fuente de música seleccionada contiene carpetas, también puede seleccionar FOLDER.

■ Cambio de la pantalla de información de reproducción

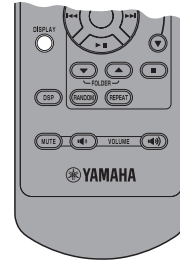

Cambie la pantalla en el modo de reproducción del CD.



Pulse varias veces.

Puede cambiar la pantalla de información de la siguiente manera.

Tiempo transcurrido de la pista actual (ajuste predeterminado)

↓

Tiempo restante de la pista actual*1

↓

Tiempo total del disco*1

↓

Tiempo restante del disco*1

↓

Nombre de la pista*2

↓

Nombre del artista*2

↓

Nombre del álbum*2

↓

Nombre del archivo*3

↓

Volver al ajuste predeterminado.

*1 Sólo para CD de audio

*2 Sólo cuando la pista seleccionada contiene información

*3 Sólo para MP3/WMA CD

Escuchar un dispositivo USB

Nota

Puede extraer su dispositivo USB cuando desee.

■ Reproducir normalmente

1 Ajuste su dispositivo USB en el puerto USB.

Esta unidad es compatible con dispositivos de almacenamiento masivos USB (por ejemplo, memorias flash o reproductores de audio portátiles) que utilizan el formato FAT16 o FAT32.

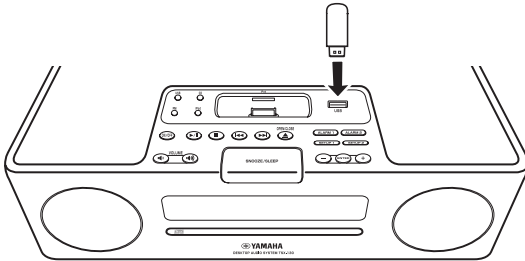

Notas

- Es posible que algunos dispositivos no funcionen correctamente aunque cumplan los requisitos.
- No conecte dispositivos que no sean dispositivos USB de almacenamiento masivos (tales como cargadores USB o concentradores USB), PC, lectores de tarjetas, una unidad de disco duro externa, etc.
- Yamaha no se responsabilizará de los daños causados o las pérdidas de datos en el dispositivo USB que tengan lugar cuando el dispositivo esté conectado a esta unidad.
- No se garantiza el sonido ni el suministro eléctrico en todos los tipos de dispositivos USB.

2 Seleccione USB.

Se inicia la reproducción.



Nota

El tiempo de lectura puede sobrepasar 30 segundos dependiendo del número de archivos/carpetas.

■ Reproducción aleatoria/varias veces

Tras los pasos 1 y 2 anteriores, puede disfrutar del modo aleatorio y repetición.

Establecer del mismo modo que para los CD (E3 P. 12).

■ Cambio de la pantalla de información de reproducción

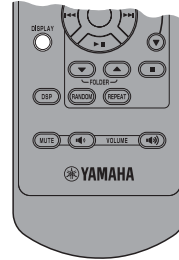

Cambie la pantalla en el modo de reproducción del USB.



Pulse varias veces.

Puede cambiar la pantalla de información de la siguiente manera.

Tiempo transcurrido de la pista actual (ajuste predeterminado)

↓

Nombre de la pista*

↓

Nombre del artista*

↓

Nombre del álbum*

↓

Nombre del archivo

↓

Volver al ajuste predeterminado.

* Sólo cuando el archivo seleccionado contiene información



En los archivos MP3/WMA, consulte “ACERCA DE LOS DISCOS Y DISPOSITIVOS USB” (E3 P. 20).

PARA ESCUCHAR EMISORAS DE RADIO FM

Conexión de antenas

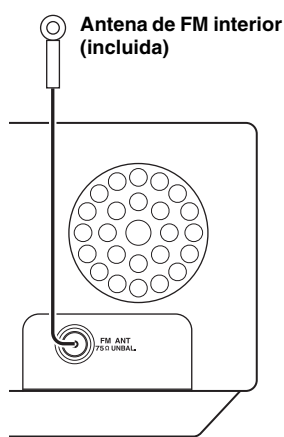

Notas

- La antena debe estirarse.
- Si la recepción de radio es mala, cambie la altura, la dirección o el lugar de la antena.
- Si utiliza una antena exterior en lugar de la antena de FM incluida, la recepción será mejor.

Sintonización de emisoras de radio

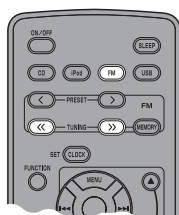

1 Active FM.



2 Inicie la sintonización automática.

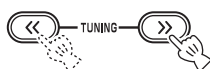

Mantenga pulsado.



Si la señal que recibe de la emisora que desea seleccionar es débil, también puede sintonizar emisoras de radio de forma manual pulsando **TUNING<</>>** varias veces.

Nota

Si sintoniza una estación manualmente, el sonido es monoaural.

Presintonización de emisoras de radio

Puede guardar las estaciones FM favoritas con la función de presintonización.

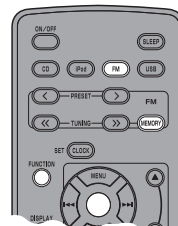

■ Presintonización automática

1 Pulse MEMORY durante más de 2 segundos en el modo FM.



2 Inicie la presintonización automática.

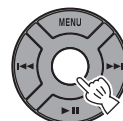

■ Presintonización manual

1 Sintonice una emisora de radio favorita.

2 Pulse MEMORY.



3 Seleccione el número de presintonización que desee almacenar.



Nota

Para cancelar la presintonización manual, pulse de nuevo **MEMORY**.

4 Finalice la presintonización manual.

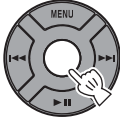

- Puede presintonizar hasta 30 emisoras FM.
- Puede eliminar una emisora de presintonización pulsando **FUNCTION** → **MENU** ▲/▼ → **Centro** para seleccionar **PRESET DELETE**.

Nota

Cuando realiza la presintonización automática, se eliminan todas las estaciones almacenadas y las nuevas se guardan.

Selección de emisoras de radio presintonizadas (sintonización de presintonizaciones)

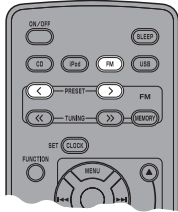

Seleccione la emisora de radio presintonizada en el modo FM.

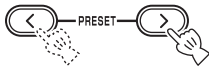

También puede utilizar **◀◀/▶▶** en la parte superior de la unidad.

Recepción de emisoras del sistema de datos de radio

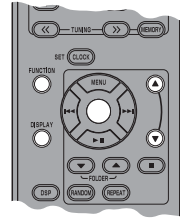

■ Selección de emisoras según el tipo de programa

1 Mientras recibe FM, seleccione PTY SEEK en el menú FUNCTION.

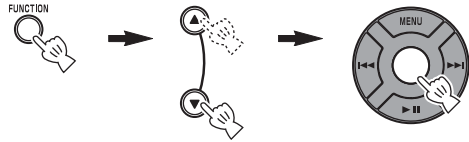

2 Seleccione un tipo de programa.



3 Inicie la exploración.

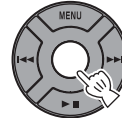

■ Tipos de programas disponibles

Tipo de programa	Descripciones
News	Noticias
Current Affairs	Actualidad
Information	Información
Sport	Deportes
Education	Educación
Drama	Drama
Cultures	Cultura
Science	Ciencias
Varied Speech	Varios
Pop Music	Música pop
Rock Music	Música rock
Easy Listening	Música de escucha sencilla
Light Classics M	Música clásica ligera
Serious Classics	Música clásica seria
Other Music	Otra música

■ Cambiar la pantalla de información del sistema de datos de radio

Mientras recibe el sistema de datos de radio, cambie la pantalla de información.



Pulse varias veces.

Nombre de la emisora



Tipo de programa



Información del texto relacionada con la emisora



Tiempo actual



Pantalla original



Visualización de estado

Nota

Si la transmisión de señal de la emisora del sistema de datos de radio es demasiado débil, es posible que esta unidad no pueda recibir toda la información del sistema de datos de radio. En particular, la información RT (radiotexto) utiliza un gran ancho de banda, por lo que es posible que esté menos disponible en comparación con otros tipos de información.

■ Ajuste de la hora de forma automática

Esta función ajusta el reloj automáticamente según la información de RDS.

1 Mientras recibe FM, seleccione **AUTO CLOCK** en el menú **FUNCTION**.

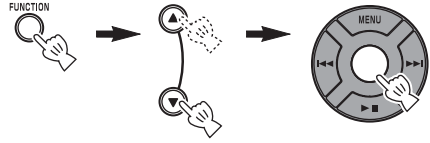

2 Seleccione y establezca el ajuste que desee.

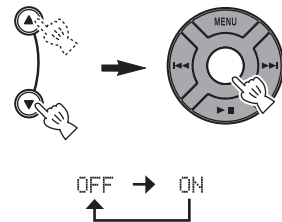

Nota

La información del reloj puede ser diferente en función de la emisora recibida.

SOLUCIÓN DE PROBLEMAS

Si tiene algún problema con la unidad, compruebe primero la siguiente lista. Si no puede solucionar su problema con las siguientes soluciones o si el problema no está en la lista, apague y desenchufe la unidad y a continuación, consulte al concesionario o centro de servicio Yamaha autorizado más cercano.

General

Problema	Causa	Solución
El sistema se enciende pero inmediatamente se apaga.	Es posible que el cable de alimentación esté conectado indebidamente.	Asegúrese de que el cable de alimentación está conectado a la toma de corriente de pared con firmeza.
	Es posible de la unidad haya recibido una fuerte descarga eléctrica, como por ejemplo, de un rayo o excesiva electricidad estática.	Apague el sistema y desconecte el cable de alimentación. Espere unos 30 segundos, vuelva a conectar el cable de alimentación y encienda el sistema.
Los altavoces no suenan.	Es posible que el volumen esté ajustado al mínimo.	Ajuste el nivel del volumen (☞ P. 9).
	Es posible que esté activado el modo silencio.	Cancele el modo silencio (☞ P. 9).
	Es posible que la fuente no sea la correcta.	Seleccione la fuente correcta (☞ P. 9).
	Es posible que el disco cargado en la unidad no sea compatible.	Utilice un disco compatible con la unidad (☞ P. 20).
El sonido se apaga de repente.	Es posible que esté ajustado el temporizador para dormir (☞ P. 8).	Encienda el sistema y reproduzca la fuente de nuevo.
La unidad no funciona correctamente.	Es posible que la unidad haya recibido una fuerte descarga eléctrica, como por ejemplo, de un rayo o excesiva electricidad estática, o es posible que se haya caído el suministro eléctrico.	Apague el sistema y desconecte el cable de alimentación. Espere unos 30 segundos, vuelva a conectar el cable de alimentación y encienda el sistema.
Un equipo de alta frecuencia o digital produce ruido.	Es posible que la unidad esté situada demasiado cerca del equipo de alta frecuencia o digital.	Aleje la unidad del equipo.
Se ha borrado el ajuste del reloj.	Se ha dejado la unidad más de una semana sin conexión al cable de alimentación de la tomacorriente de pared.	Conecte el cable de alimentación en la tomacorriente de pared con firmeza y ajuste de nuevo el reloj (☞ P. 4).

iPod™

Problema	Causa	Solución
“iPod Connect Error” aparece en la pantalla del panel delantero.	Hay un problema de comunicación entre la unidad y su iPod.	Desconecte el sistema y vuelva a conectar su iPod a la unidad.
El iPod no se carga.	El iPod está ajustado en la base iPod de forma incorrecta.	Quite el iPod de la unidad y, a continuación, vuelva a ajustarlo en la base iPod.
“iPod Not Connected” aparece en la pantalla del panel delantero tras ajustar el iPod.		
El iPod no suena.		
El iPod suena, pero no puede ponerlo en funcionamiento con la unidad o el mando a distancia.		
No puede realizar operaciones desde el iPod.	LIST DISP está ajustado en F.PANEL.	Ajuste LIST DISP en iPod en el menú FUNCTION (☞ P. 11).
La información de reproducción no aparece en la pantalla del panel delantero.	El iPod que ha ajustado no es compatible con la pantalla de información de reproducción.	Sólo iPod touch, iPod classic, iPod de 5ª generación o posterior, y iPod nano son compatibles con la función.
“Unknown iPod” aparece en la pantalla del panel delantero tras ajustar el iPod.	El iPod que se está utilizando no es compatible con la unidad.	Sólo iPod touch, iPod (Click Wheel, incluyendo iPod classic), iPod nano y iPod mini son compatibles.

Reproducción de discos

Problema	Causa	Solución
Algunas operaciones que se realizan con los botones no funcionan.	Es posible que el disco cargado en la unidad no sea compatible.	Extraiga el disco y, a continuación, compruebe si la unidad es compatible con el disco o no (☞ P. 20).
La reproducción no se inicia inmediatamente después de pulsar ►/II en la unidad ni ► II en el mando a distancia.	Es posible que el disco esté sucio.	Limpie el disco.
	Es posible que el disco cargado en la unidad no sea compatible.	Utilice un disco compatible con la unidad (☞ P. 20).
	Si la unidad se ha movido de un lugar frío a uno cálido, puede haberse formado condensación en las lentes de lectura de discos.	Espere una hora o dos hasta que la unidad se ajuste a la temperatura ambiente y vuelva a intentarlo de nuevo.
“No Disc” aparece en la pantalla aunque haya un disco en la bandeja de disco.	Es posible que el disco cargado en la unidad no sea compatible.	Utilice un disco compatible con la unidad (☞ P. 20).
	Es posible que el disco esté sucio.	Extraiga el disco y límpielo.
	El disco está cargado al revés.	Extraiga el disco y cárguelo con el lado de la etiqueta hacia arriba.

Reproducción USB

Problema	Causa	Solución
El archivo MP3/WMA del dispositivo USB no se reproduce.	No se reconoce el dispositivo USB.	Desactive el sistema y actívelo de nuevo (☞ P. 4).
		Desconecte el dispositivo mientras que el sistema esté apagado. A continuación, conecte el dispositivo de nuevo y active el sistema (☞ P. 4).
		Conecte un adaptador de CA si se incluye con el dispositivo.
	Si ninguna de las soluciones soluciona el problema, el dispositivo USB no se puede reproducir en la unidad.	Inténtelo con otro dispositivo USB.
“USB Over Current” aparece en la pantalla del panel delantero.	El dispositivo USB que está conectado a la unidad no es compatible.	Desconecte el sistema y vuelva a conectar el dispositivo USB a la unidad. Si vuelve a aparecer el mensaje, significa que el dispositivo USB no es compatible con la unidad.

Recepción de la radio

Problema	Causa	Solución
La función de selección de presintonizaciones no funciona.	Es posible que se haya borrado la presintonización (memoria).	Presintonice de nuevo las emisoras de radio (☞ P. 14).
Hay demasiado ruido durante la emisión estéreo.	Es posible que la antena de FM esté conectada de forma incorrecta.	Asegúrese de que la antena de FM está conectada correctamente (☞ P. 14).
	Es posible que la emisora de radio que ha seleccionado se encuentre alejada de su zona, o que la recepción de ondas de radio sea muy débil en su zona.	Intente sintonizarlo de forma manual para mejorar la calidad de señal (☞ P. 14) o utilice una antena exterior multicanal.
Incluso con una antena exterior, es posible que la recepción de ondas de radio sea débil. (El sonido está distorsionado).	Pueden haberse producido reflejos multirruta u otras interferencias de radio.	Cambie la altura, dirección o ubicación de la antena.

Mando a distancia

Problema	Causa	Solución
El mando a distancia no funciona bien.	Es posible que el mando a distancia se esté utilizando fuera de su radio de funcionamiento.	Para obtener información acerca del radio de funcionamiento del mando a distancia, consulte “Uso del mando a distancia” (☞ P. 3).
	Es posible que el sensor del mando a distancia de la unidad esté expuesto a iluminación o luz solar directa (lámparas fluorescentes invertidas).	Cambie la iluminación o la orientación de la unidad.
	Es posible que la pila esté agotada.	Cambie la pila por otra nueva (☞ P. 3).
	Hay obstáculos entre el sensor de la unidad y el mando a distancia.	Elimine los obstáculos.

ACERCA DE LOS DISCOS Y DISPOSITIVOS USB

Información de discos

Esta unidad está diseñada para su uso con CD, CD-R* y CD-RW* de audio. De igual forma, esta unidad puede reproducir discos compactos de 8 cm.



* ISO 9660



Esta unidad puede reproducir discos que lleven cualquiera de las marcas de logotipos anteriores. La marca del logotipo del disco se imprime en el disco y en la carátula.

Notas

- No cargue ningún otro tipo de disco en esta unidad. Podría dañarla.
- CD-R/RW no puede reproducirse hasta que no finalice.
- Algunos discos no se pueden reproducir debido a las características del disco o a las condiciones de grabación.
- No utilice discos con formas extrañas, como por ejemplo, en forma de corazón.
- No utilice discos que tenga la superficie muy rayada.

Manejo de un disco

- No toque la superficie del disco. Manipule el disco por el borde (y el agujero central).
- No deje un disco en la bandeja de disco cuando no se esté reproduciendo.
- No utilice un lápiz ni un rotulador para escribir en el disco.
- No coloque cinta, adhesivo, pegamento, etc. en el disco.
- No utilice una cubierta protectora para evitar rayones.
- No utilice un disco con una superficie que se pueda imprimir utilizando una impresora de etiquetas disponible en el mercado.
- No inserte más de un disco en la ranura al mismo tiempo. Podría producir daños tanto en la unidad como en los discos.
- Cuando escuche un disco de 8 cm, inserte el disco sin utilizar un adaptador de 8 cm.
- No inserte objetos extraños en la ranura del disco.
- No inserte un disco agrietado, alabeado o con pegamento.

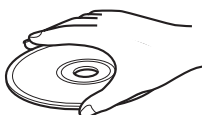

- No exponga el disco a la luz solar directa, altas temperaturas, humedad o gran cantidad de polvo.

Precaución

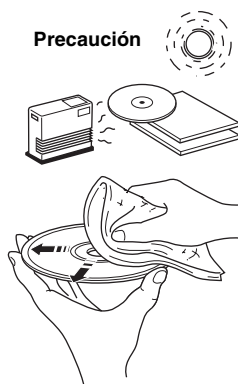

- Si un disco se ensucia, límpielo con un paño limpio y seco desde el centro hasta el borde. No utilice ni limpiadores para discos ni disolventes.
- Para evitar un funcionamiento incorrecto, no utilice un limpiador de lentes disponible en el mercado.

Acerca de archivos MP3 o WMA

Puede reproducir archivos MP3 o WMA grabados en su CD-R, CD-RW, o en su dispositivo USB. Las carpetas se consideran álbumes y los archivos, pistas. Se ignora la jerarquía de carpetas.

Notas

- La unidad puede reproducir:
 - archivos MP3 (fs 8-48 kHz, 8-320 kbps y archivos MP3 cifrados de bits variables (CBR y VBR))
 - archivos WMA (fs 22,5-48 kHz, 16-320 kbps y archivos WMA cifrados de bits variables (CBR y VBR))
- Los números máximos de archivos y carpetas que se pueden mostrar en la unidad son los siguientes.
 - Número máximo de archivos:
 - 511 (para discos de datos)
 - 9.959 (para dispositivos USB)
 - Número máximo de carpetas:
 - 255 (para discos de datos/dispositivos USB)
 - Número máximo de archivos en una carpeta:
 - 511 (para discos de datos)
 - 255 (para dispositivos USB)
- Si el dispositivo USB está dividido, sólo se visualizará la primera partición.
- Es posible que algunos archivos no funcionen correctamente dependiendo de la especificación del dispositivo USB.
- Los archivos protegidos por copyright no pueden reproducirse.
- Los números de carpetas se asignan automáticamente.

GLOSARIO

■ MP3 (MPEG Audio Layer-3)

Uno de los métodos de compresión de audio que utiliza MPEG.

Utiliza un método de compresión irreversible, que logra un alto índice de compresión utilizando los datos de partes apenas audibles para el oído humano. Se dice que es capaz de comprimir la cantidad de datos a 1/11 (128 kbps) mientras mantiene una calidad de audio similar de un CD de música.

■ WMA (Windows Media Audio)

Método de compresión de audio desarrollado por Microsoft Corporation. Utiliza un método de compresión irreversible, que logra un alto índice de compresión utilizando los datos de partes apenas audibles para el oído humano. Se dice que es capaz de comprimir la cantidad de datos a 1/22 (64 kbps) mientras mantiene una calidad de audio similar de un CD de música.

■ PCM (Pulse Code Modulation)

Señal que cambia a formato digital sin necesidad de compresión. Un CD se graba con un sonido de 16 bits a 44,1 kHz.

■ Pista

Un CD se divide en un número de segmentos (pistas). Cada división se denomina número de pista.

ESPECIFICACIONES

■ SECCIÓN DEL REPRODUCTOR

iPod

- iPod iPod touch, iPod (Click Wheel) incluyendo iPod classic, iPod nano, iPod mini compatibles.

CD

- CD multimedia CD, CD-R/RW
- Formato de audio CD, MP3, WMA

USB

- Formato de audio MP3, WMA

■ SECCIÓN DEL AMPLIFICADOR

- Potencia de salida RMS mínima por canal 15 W + 15 W
(6 Ω 1 kHz, 10% THD)
- Unidad del explorador 8 cm explorador de gama completa \times 2

■ SECCIÓN DEL SINTONIZADOR

- Margen de sintonía
- Modelo de EE.UU. De 87,50 a 107,90 MHz
- Otros modelos De 87,50 a 108,00 MHz

■ GENERALIDADES

- Alimentación
- Modelo de EE.UU. CA 120 V, 60 Hz
- Otros modelos CA de 110 a 120/de 220 a 240 V, 50/60 Hz
- Consumo 20 W
- Consumo en espera 1,0 W o menos
- Dimensiones (Ancho \times Alto \times Largo) 350 \times 120 \times 240 mm
- Peso 4,0 kg

Las especificaciones están sujetas a cambios sin previo aviso.

iPod™

“iPod” es una marca comercial de Apple, Inc., registrada en EE.UU y en otros países.

“Made for iPod” significa que un accesorio electrónico se ha diseñado para conectarse específicamente a un iPod y que el desarrollador ha certificado que cumple con los estándares de rendimiento de Apple.

Apple no se hace responsable del funcionamiento de este dispositivo ni de que cumpla con los estándares legales y de seguridad.

Garantía limitada para el Área Económica Europea (AEE) y Suiza

Gracias por haber elegido un producto Yamaha. En el caso poco probable de que su producto Yamaha necesite el servicio que concede la garantía, póngase en contacto por favor con el concesionario a quien adquirió el producto. Si usted tiene alguna dificultad, póngase en contacto por favor con la oficina representativa de Yamaha en su país. Podrá encontrar todos los detalles necesarios en nuestros sitios Web (<http://www.yamaha-hifi.com/> o <http://www.yamaha-uk.com/> para los residentes del Reino Unido).

El producto tiene una garantía de dos años, a partir de la fecha de la compra original, que cubre las reparaciones de las averías que pueda tener debido a defectos en la mano de obra o en los materiales empleados en su fabricación. Yamaha se compromete, sujeto a las condiciones listadas más abajo, a reparar el producto o cualquier pieza (o piezas) que tenga defectos, o a sustituirlo, a discreción de Yamaha, sin cobrar ningún honorario por las piezas o la mano de obra. Yamaha se reserva el derecho de reemplazar un producto por otro de clase y/o precio y condiciones similares, en el caso de que éste no se fabrique más o se considere que las reparaciones resultan poco económicas.

Condiciones de la garantía

1. El producto defectuoso DEBERÁ ir acompañado de la factura o recibo de venta original (que muestre la fecha de la compra, el código del producto y el nombre del concesionario), junto con una explicación que describa detalladamente la avería. Si falta esta prueba clara de la compra, Yamaha se reserva el derecho a no proveer el servicio de reparaciones gratis, y el producto podrá ser devuelto al cliente corriendo éste con todos los gastos relacionados con el envío.
2. El producto DEBERÁ haber sido adquirido en el establecimiento de un concesionario Yamaha AUTORIZADO dentro del Área Económica Europea (AEE) o Suiza.
3. El producto no deberá haber sido sometido a ninguna modificación ni alteración, a menos que ésta haya sido autorizada por escrito por Yamaha.
4. De esta garantía se excluye lo siguiente:
 - a. El mantenimiento periódico y la reparación o sustitución de piezas debidos al desgaste natural.
 - b. Los daños debidos a:
 - (1) Reparaciones realizadas por el propio cliente o por un tercero que no cuente con ninguna autorización.
 - (2) Embalaje inadecuado o maltrato, cuando el producto está siendo transportado desde el lugar de residencia del cliente. Tenga en cuenta que el cliente es el responsable de embalar el producto adecuadamente cuando éste es devuelto para ser reparado.
 - (3) Mal uso, incluyendo, pero sin limitarse a: (a) no usar el producto de forma normal o no seguir las instrucciones de uso, mantenimiento y almacenamiento apropiadas indicadas por Yamaha, y (b) instalación o uso del producto de forma inconsistente con las normas técnicas o de seguridad vigentes en el país donde éste se utiliza.
 - (4) Accidentes, rayos, agua, fuego, ventilación inadecuada, fuga de pilas o cualquier otra causa fuera del control de Yamaha.
 - (5) Defectos del sistema en el que se incorpora este producto e/o incompatibilidad con productos de terceros.
 - (6) Uso de un producto importado en la EEA y/o Suiza, no por Yamaha, donde ese producto no cumple con las normas técnicas o de seguridad del país donde se usa y/o con la especificación estándar de un producto vendido por Yamaha en la EEA y/o en Suiza.
 - (7) Productos que no están relacionados con AV (audiovisual).
(Los productos sujetos a la "Declaración de Garantía de AV de Yamaha" se definen en nuestro sitio Web <http://www.yamaha-hifi.com/> o <http://www.yamaha-uk.com/> para los residentes del Reino Unido.)
5. Cuando las garantías del país donde se compra el producto y del país donde éste se usa son diferentes se aplicará la garantía del país donde se usa el producto.
6. Yamaha no se hará responsable de ninguna pérdida o daño directo, emergente o de cualquier otro tipo; sólo se hará responsable de la reparación o sustitución del producto.
7. Haga una copia de seguridad de cualquier configuración o datos personalizados, ya que Yamaha no se hará responsable de ninguna alteración o pérdida que tal configuración o datos puedan sufrir.
8. Esta garantía no afecta a los derechos legales del consumidor bajo las leyes nacionales aplicables vigentes, ni a los derechos del consumidor contra el concesionario surgidos de su contrato de venta/compra.

Información para Usuarios sobre Recolección y Disposición de Equipamiento Viejo y Baterías Usadas



Estos símbolos en los productos, embalaje, y/o documentación que se acompañe significan que los productos electrónicos y eléctricos usados y las baterías usadas no deben ser mezclados con desechos hogareños corrientes.

Para el tratamiento, recuperación y reciclado apropiado de los productos viejos y las baterías usadas, por favor llévelos a puntos de recolección aplicables, de acuerdo a su legislación nacional y las directivas 2002/96/EC y 2006/66/EC.



Al disponer de estos productos y baterías correctamente, ayudará a ahorrar recursos valiosos y a prevenir cualquier potencial efecto negativo sobre la salud humana y el medio ambiente, el cual podría surgir de un inapropiado manejo de los desechos.



Para mayor información sobre recolección y reciclado de productos viejos y baterías, por favor contacte a su municipio local, su servicio de gestión de residuos o el punto de venta en el cual usted adquirió los artículos.



[Información sobre la Disposición en otros países fuera de la Unión Europea]

Estos símbolos sólo son válidos en la Unión Europea. Si desea deshacerse de estos artículos, por favor contacte a sus autoridades locales y pregunte por el método correcto de disposición.

Pb

Nota sobre el símbolo de la batería (ejemplos de dos símbolos de la parte inferior)

Este símbolo podría ser utilizado en combinación con un símbolo químico. En este caso el mismo obedece a un requerimiento dispuesto por la Directiva para el elemento químico involucrado.

Let op: Lees het volgende voor u dit toestel in gebruik neemt.

- 1 Om er zeker van te kunnen zijn dat u de optimale prestaties uit uw toestel haalt, dient u deze handleiding zorgvuldig door te lezen. Bewaar de handleiding op een veilige plek zodat u er later nog eens iets in kunt opzoeken.
- 2 Installeer de apparatuur op een goed geventileerde, koele, droge en schone plek met tenminste 15 cm ruimte vrij aan de bovenkant, 10 cm aan de linker- en rechterkant en 10 cm ruimte vrij aan de achterkant van de apparatuur - uit de buurt van direct zonlicht, warmtebronnen, trillingen, stof, vocht en/of kou.
- 3 Plaats dit toestel uit de buurt van andere elektrische apparatuur, motoren of transformatoren om storend gebrom te voorkomen.
- 4 Stel dit toestel niet bloot aan plotselinge temperatuurswisselingen van koud naar warm (of omgekeerd) en plaats het toestel niet in een omgeving met een hoge vochtigheidsgraad (bijv. in een ruimte met een luchtbevochtiger) om te voorkomen dat zich binnenin het toestel condens vormt, wat zou kunnen leiden tot elektrische schokken, brand, schade aan dit toestel en/of persoonlijk letsel.
- 5 Vermijd plekken waar andere voorwerpen op het toestel kunnen vallen, of waar het toestel bloot staat aan druppelende of spattende vloeistoffen. Plaats de volgende dingen niet bovenop dit toestel:
 - Andere componenten, daar deze schade kunnen veroorzaken en/of de afwerking van dit toestel kunnen doen verkleuren.
 - Brandende voorwerpen (bijv. kaarsen), daar deze brand, schade aan dit toestel en/of persoonlijk letsel kunnen veroorzaken.
 - Voorwerpen met vloeistoffen, daar deze elektrische schokken voor de gebruiker en/of schade aan dit toestel kunnen veroorzaken wanneer de vloeistof daaruit in het toestel terecht komt.
- 6 Dek het toestel niet af met een krant, tafellaken, gordijn enz. zodat de koeling niet belemmerd wordt. Als de temperatuur binnenin het toestel te hoog wordt, kan dit leiden tot brand, schade aan het toestel en/of persoonlijk letsel.
- 7 Steek de stekker van dit toestel pas in het stopcontact als alle aansluitingen gemaakt zijn.
- 8 Gebruik het toestel niet wanneer het ondersteboven is geplaatst. Het kan hierdoor oververhit raken wat kan leiden tot schade.
- 9 Gebruik geen overdreven kracht op de schakelaars, knoppen en/of snoeren.
- 10 Wanneer u de stekker uit het stopcontact haalt, moet u aan de stekker zelf trekken, niet aan het snoer.
- 11 Maak dit toestel niet schoon met chemische oplosmiddelen; dit kan de afwerking beschadigen.
- 12 Gebruik alleen het op dit toestel aangegeven voltage. Gebruik van dit toestel bij een hoger voltage dan aangegeven is gevaarlijk en kan leiden tot brand, schade aan het toestel en/of persoonlijk letsel. Yamaha aanvaardt geen aansprakelijkheid voor enige schade veroorzaakt door gebruik van dit toestel met een ander voltage dan hetgeen aangegeven staat.
- 13 Om bliksemschade te vermijden, moet u het netsnoer en buitenantennes loskoppelen van het stopcontact of het toestel tijdens een onweer.
- 14 Probeer niet zelf wijzigingen in dit toestel aan te brengen of het te repareren. Neem contact op met erkend Yamaha servicepersoneel wanneer u vermoedt dat het toestel reparatie behoeft. Probeer in geen geval de behuizing open te maken.
- 15 Wanneer u dit toestel voor langere tijd niet zult gebruiken (bijv. vakantie), dient u de stekker uit het stopcontact te halen.
- 16 Lees het hoofdstuk "PROBLEMEN OPLOSSEN" over veel voorkomende vergissingen bij de bediening voor u de conclusie trekt dat het toestel een storing of defect vertoont.
- 17 Voor u dit toestel verplaatst, dient u op **ON/OFF** te drukken om het toestel uit te schakelen en de stekker uit het stopcontact te halen.
- 18 Er zal zich condens vormen wanneer de omgevingstemperatuur plotseling verandert. Haal de stekker uit het stopcontact en laat dit toestel met rust.
- 19 Wanneer dit toestel lange tijd ononderbroken gebruikt wordt, kan het warm worden. Schakel het toestel uit en laat het afkoelen.
- 20 Installeer dit toestel in de buurt van een stopcontact op een plek waar u de stekker gemakkelijk kunt bereiken.
- 21 De batterijen mogen niet worden blootgesteld aan hitte, zoals door direct zonlicht, vuur of iets dergelijks.

De stroomvoorziening van dit toestel is niet afgesloten zolang de stekker in het stopcontact zit, ook al is het toestel zelf uitgeschakeld met **ON/OFF**. Dit is de zogenaamde standby-stand. In deze toestand is het toestel ontworpen een zeer kleine hoeveelheid stroom te verbruiken.

WAARSCHUWING

OM DE RISICO'S VOOR BRAND OF ELEKTRISCHE SCHOKKEN TE VERMINDEREN, MAG U DIT TOESTEL IN GEEN GEVAL BLOOTSTELLEN AAN VOCHT OF REGEN.

VEILIGHEIDSINFORMATIE BETREFFENDE DE LASER

Dit apparaat is voorzien van een laser. Om oogletsel te voorkomen, mag u het verwijderen van de afdekking en het uitvoeren van reparaties aan deze inrichting uitsluitend door een bevoegde servicemonteur laten uitvoeren.

GEVAAR

Zichtbare laserstraling indien geopend. Voorkom rechtstreekse blootstelling aan de laserstraal. Als dit toestel is aangesloten op een stopcontact, houdt u uw ogen niet dicht bij de opening van de disclade en andere openingen om naar binnen te kijken.

De laser component in dit product is in staat stralen te produceren die de limiet voor Klasse 1 overstijgen.

LASER

Type	Halfgeleiderlaser GaAs/GaAlAs
Golflengte	780 nm
Uitvoervermogen	10 mW
Straaldivergentie	60 graden

LET OP

Er is gevaar voor explosie als de batterij niet correct is geplaatst.
Vervang ze alleen door hetzelfde of een gelijkwaardig type.

Onderhoud van het toestel

Gebruik een schone, droge doek om het toestel af te vegen.

INHOUD

VOORBEREIDINGEN

VOORBEREIDINGEN VOOR U DIT TOESTEL GEBRUIKT	2
Het toestel in-/uitschakelen.....	4
De klok instellen.....	4

BEDIENING

HANDIGE FUNCTIES GEBRUIKEN	5
De alarmfuncties gebruiken.....	5
De slaapstand instellen	8
De dimmerstand instellen	8
De DSP-stand omschakelen.....	8
BASISHANDELINGEN	9
MUZIEK BELUISTEREN	10
Uw iPod™ beluisteren.....	10
Luisteren naar CD's	12
Naar een USB-apparaat luisteren.....	13
FM-RADIOZENDERS BELUISTEREN	14
Antennes aansluiten	14
Afstemmen op radiozenders	14
Radiozenders voorprogrammeren.....	14
Voorgeprogrammeerde radiozenders kiezen (Afstemmen op voorkeuzezenders).....	15
Radio Data Systeem-zenders ontvangen	15

AANVULLENDE INFORMATIE

PROBLEEMEN OPLOSSEN	17
Algemeen	17
iPod™	18
Disks afspelen.....	18
Afspelen USB	19
Radio-ontvangst.....	19
Afstandsbediening	19
OPMERKINGEN OVER DISKS EN USB-APPARATEN	20
Informatie over disks	20
Omgaan met disks	20
Over MP3- en WMA-bestanden	20
WOORDENLIJST	21
TECHNISCHE GEGEVENS	21

VOORBEREIDINGEN

BEDIENING

AANVULLENDE
INFORMATIE

■ Over deze handleiding

- In deze handleiding worden handelingen die zowel met het toestel als met de afstandsbediening kunnen worden uitgevoerd, uitgelegd aan de hand van het toestel.
- Het symbool "☞" met paginanummer(s) duidt op overeenkomstige referentiepagina('s).
- Opmerkingen bevatten belangrijke veiligheidsinformatie en bedieningsinstructies. ☞ duidt op een bedieningstip.
- Deze handleiding is gedrukt voor uw toestel geproduceerd werd. Daarom kunnen ontwerp en specificaties gewijzigd zijn als gevolg van verbeteringen enz. Als de handleiding en het product van elkaar verschillen, heeft het product de prioriteit.

■ Meegeleverde accessoires

Bij dit product worden de volgende accessoires meegeleverd. Zorg dat alle volgende onderdelen aanwezig zijn.

Afstandsbediening

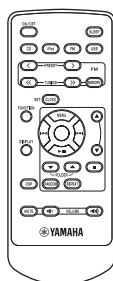

FM-binnenantenne
(1,4 m)

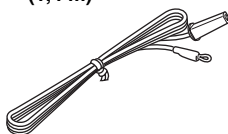

Gebruiksaanwijzing



Nederlands

VOORBEREIDINGEN VOOR U DIT TOESTEL GEBRUIKT

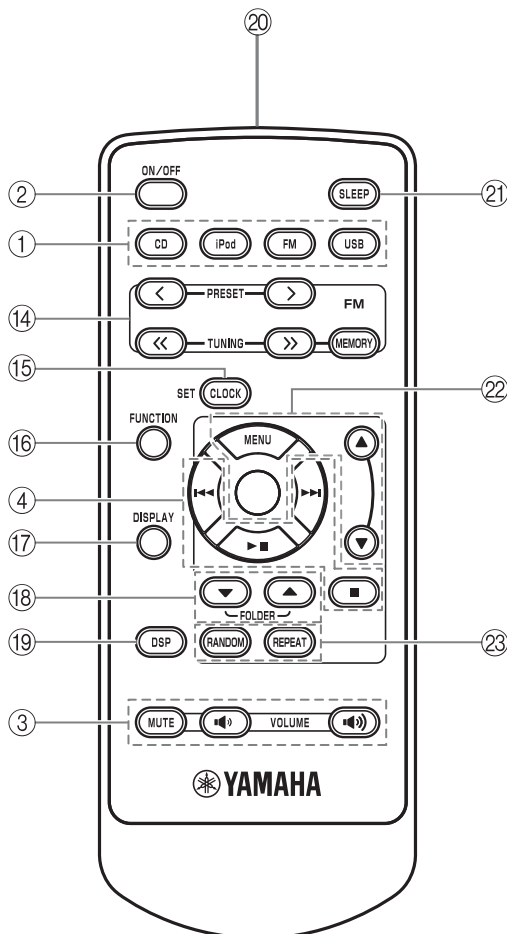
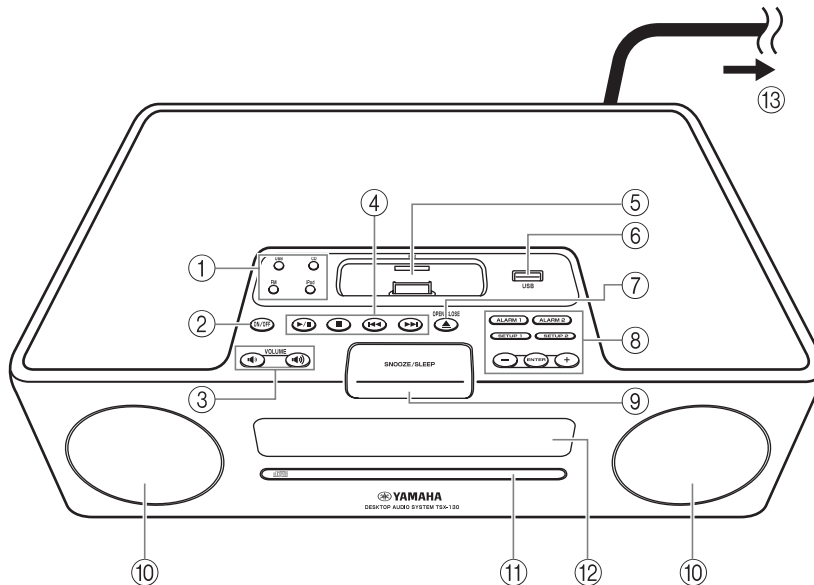

- ① Brontoetsen: USB, CD, FM, iPod (P. 9)
- ② ON/OFF: Systeem aan/uit (P. 4)
- ③ VOLUME: Volumebedieningstoetsen (P. 9)
- ④ Audiobedieningstoetsen (P. 9)
- ⑤ iPod-dock (P. 10)
- ⑥ USB-poort (P. 13)
- ⑦ OPEN/CLOSE ▲: Disklade openen/sluiten (P. 12)
- ⑧ Alarmbedieningstoetsen (P. 5)
- ⑨ SNOOZE/SLEEP (P. 7, 8)
- ⑩ Luidsprekers
- ⑪ Disklade (P. 12)
- ⑫ Uitleesvenster op het voorpaneel (P. 4)
- ⑬ Naar het stopcontact
- ⑭ FM-bedieningstoetsen (P. 14)
- ⑮ CLOCK SET (P. 4)
- ⑯ FUNCTION
- ⑰ DISPLAY (P. 11, 12, 13)
- ⑱ FOLDER ▲/▼ (P. 9)
- ⑲ DSP: DSP-stand omschakelen (P. 8)
- ⑳ Zender van het infraroodsignaal (P. 3)
- ㉑ SLEEP: De slaaptimer instellen (P. 8)
- ㉒ MENU ▲/▼/Middentoetsen* (P. 10)
- ㉓ RANDOM/REPEAT: de afspelerstand wijzigen voor iPod/CD/USB (P. 10, 12)

* De ronde toets in het midden wordt in deze handleiding **Midden** genoemd.

■ **Voordat u de afstandsbediening gebruikt**

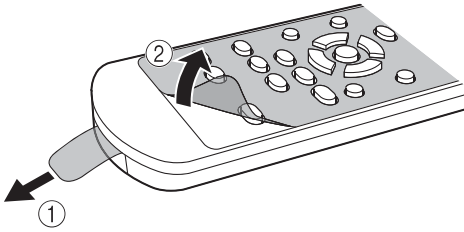

- ① Verwijder het isolatiemateriaal van de batterij voordat u de afstandsbediening gebruikt.
- ② Verwijder het transparante vel voordat u de afstandsbediening gebruikt.

■ **Gebruiken van de afstandsbediening**

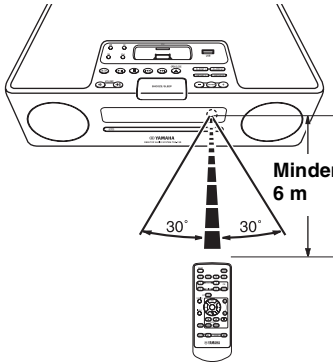

Gebruik de afstandsbediening binnen 6 m van dit toestel en richt ze naar de afstandsbedieningssensor.

Opmerkingen

- Mors geen vloeistof op de afstandsbediening.
- Laat de afstandsbediening niet vallen.
- Laat de afstandsbediening niet liggen op de volgende plaatsen:
 - warme of vochtige plekken, zoals in een badkamer of dicht bij de verwarming
 - extreem koude plekken
 - stoffige plekken

■ **De batterij in de afstandsbediening vervangen**

Vervang de batterij als het werkingsbereik van de afstandsbediening afneemt.

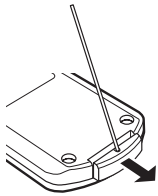

Gebruik een recht, spits voorwerp om het deksel te verwijderen.

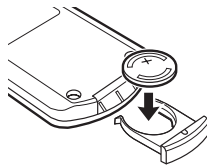

Vervang de batterij door een nieuwe CR2025-batterij.

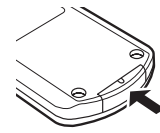

Sluit het deksel.

Opmerkingen

- Plaats de batterij aan de hand van de polariteitsaanduidingen (+ en –).
- Als de batterijen leeg zijn, dient u ze onmiddellijk uit de afstandsbediening te halen om te voorkomen dat ze exploderen of lekken.
- Als de batterijen lekken, moet u ze onmiddellijk weggooien. Wees voorzichtig dat het gelekte batterijzuur niet in aanraking komt met uw huid of kleding.
- Veeg het batterijvak netjes schoon voor u er nieuwe batterijen in zet.
- Gooi batterijen weg overeenkomstig de lokale regelgeving.

Het toestel in-/uitschakelen

- 1 Sluit het netsnoer op het stopcontact aan.
- 2 Druk op ON/OFF om het toestel in te schakelen.

Als het systeem ingeschakeld is: "Hello" verschijnt en vervolgens worden de klok en andere informatie weergegeven.



Voorbeeld: weergave van de stand iPod afspelen

Als het systeem uitgeschakeld wordt: "Good-bye" verschijnt en vervolgens worden enkel nog de datum en tijd weergegeven.

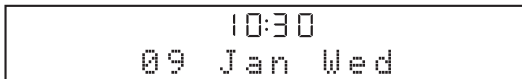

- Dit toestel heeft een automatische uitschakelfunctie, die het toestel automatisch uitschakelt indien het gedurende 1 uur ingeschakeld blijft zonder dat er iets afgespeeld wordt of een andere handeling wordt verricht. Deze functie is niet beschikbaar als de bron op FM ingesteld is.
- Houd **ON/OFF** op de bovenkant van het toestel langer dan 3 seconden ingedrukt om het toestel in de stand-bystand te plaatsen. Niet alle informatie in het uitleesvenster op het voorpaneel wordt weergegeven in de stand-bystand. Zo wordt er op het stroomverbruik bespaard. Druk op **ON/OFF** om de stand-bystand te annuleren.
- Zelfs als het toestel in stand-bystand staat of uitgeschakeld is, blijft de alarmfunctie beschikbaar.
- Het circuit voor geheugenback-up voorkomt dat opgeslagen gegevens, zoals tijdsinstellingen, verloren gaan, zelfs als het toestel in stand-bystand staat of uitgeschakeld is.

De klok instellen

De klok wordt niet ingesteld in de fabriek.

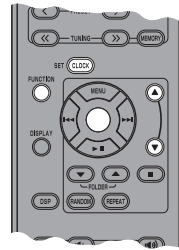

- 1 Druk op **CLOCK SET**.



- 2 Selecteer elke instelling via **MENU** ▲/▼ en bevestig via **Midden**.

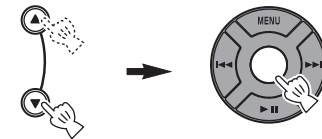

U kunt YEAR → MONTH → DAY → TIME instellen.

Opmerkingen

- Deze handeling kan alleen uitgevoerd worden met de afstandsbediening.
- Afhankelijk van het model verschijnt de tijd in 12-uurs notatie (AM/PM). Bijvoorbeeld "4:00PM".
- U kunt de 12-uurs/24-uurs notatie omschakelen door op **FUNCTION** → **MENU** ▲/▼ → **Midden** te drukken om **TIME FORMAT** te kiezen en vervolgens op **MENU** ▲/▼ → **Midden** te drukken om 12H/24H te kiezen.
- Als het netsnoer van het stopcontact losgekoppeld is, gaan de tijdsinstellingen na een week verloren.

HANDIGE FUNCTIES GEBRUIKEN

De alarmfuncties gebruiken

Het toestel heeft een dubbele alarmfunctie. Elke alarmtijd is steeds links/rechts van de klok te zien in het uitleesvenster op het voorpaneel. Als het alarm ingeschakeld is, lichten de alarmandauiding en -tijd op. U kunt andere muziek instellen voor het alarm dan de muziek waar u naar luistert tijdens het instellen.

Opmerking

Deze handeling kan alleen uitgevoerd worden met de toetsen op de bovenzijde van het toestel.



De alarmtijd en het alarmgeluid instellen

Opmerking

Om het instellen van de alarmfunctie te annuleren terwijl u er mee bezig bent, drukt u op **SETUP1/SETUP2**. Het alarm wordt niet ingesteld.

1 Begin ALARM1/ALARM2 in te stellen.

Als u het alarm wilt instellen op **ALARM1**, kiest u **SETUP1**. **SETUP2** is voor **ALARM2**.

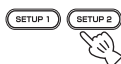

2 Stel de alarmtijd in.

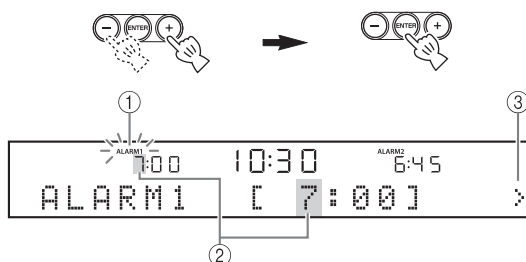

- ① De alarmandauiding knippert terwijl u de alarmfunctie instelt.
- ② Het item dat u instelt, knippert ook.
- ③ De > aanduiding aan de rechterzijde betekent dat er andere menu-items zijn op de volgende schermen. U kunt doorgaan met het instellen van het volgende menu-item door op **ENTER** te drukken.

3 Selecteer TYPE → BEEP → SOURCE → VOLUME en stel in.



- ① Nadat u de alarmtijd geselecteerd hebt, kiest u het alarmtype uit **BEEP/BEEP+MUSIC/MUSIC**.
 - **BEEP**: alleen piepgeluid
 - **BEEP+MUSIC**: piepgeluid en muziek van een ingangsbron iPod/FM/CD/USB
 - **MUSIC**: alleen muziek

Als u **TYPE** op **BEEP+MUSIC** instelt, kunt u de gewenste muziek van een ingangsbron iPod/FM/CD/USB en een piepgeluid samen afspelen op het door u ingestelde tijdstip. Het volume van de muziek neemt geleidelijk toe om u aangenaam te wekken en vervolgens wordt het piepgeluid afgespeeld op hetzelfde moment dat u hebt ingesteld.



② Kies het piepgeluid.

Het toestel biedt keuze uit 5 soorten pieptonen. Het BEEP-scherm wordt automatisch overgeslagen als u MUSIC/BEEP+MUSIC selecteert bij stap ①.



U kunt het huidig weergegeven piepgeluid beluisteren door op **SNOOZE/SLEEP** te drukken als u het piepgeluid selecteert. Om het piepgeluid te stoppen drukt u opnieuw op **SNOOZE/SLEEP**.



③ Selecteer de muziekbron uit iPod/FM/CD/USB of LAST SET.



Het SOURCE-scherm wordt automatisch overgeslagen als u BEEP selecteert bij stap ①.

iPod

U kunt PLAYLIST of RESUME PLAY kiezen.

De muziek start vanaf het begin van de afspeellijst. Maak voor u dit doet een afspeellijst aan op uw iPod (P. 7).

Selecteer PLAYLIST en stel in.



Selecteer en stel de gewenste afspeellijst in.



Selecteer en stel RESUME PLAY in als u als alarmgeluid de muziek wilt laten verder afspelen waar u de laatste keer naar luisterde.



CD

Audio-CD: stel een tracknummer in.

MP3/WMA CD: stel een mapnummer in. De muziek start vanaf het begin van de gekozen map (P. 20).

USB (MP3/WMA-bestanden)

Stel een mapnummer in. De muziek start vanaf het begin van de gekozen map (P. 20).

FM

Stel een nummer van een voorgeprogrammeerde zender/frequentie in.

LAST SET

Behoud de laatst gebruikte instelling.

Opmerking

Als SOURCE niet volledig ingesteld is of als het muziekapparaat niet ingesteld is, speelt het toestel het piepgeluid af in de plaats. Als het toestel bijvoorbeeld uw iPod niet kan lezen, krijgt u het piepgeluid te horen.

④ Stel het alarmvolume in.

Het volume wordt ingesteld via **ENTER** in stap ④. Daarna is het instellen van het alarm voltooid. Het alarm wordt automatisch ingeschakeld.



Het alarm in-/uitschakelen

U kunt het alarm in-/uitschakelen met behulp van **ALARM1/ALARM2**, maar de alarminstellingen worden door deze handeling niet gewist.

De alarmfunctie in-/uitschakelen.



Als het alarm ingeschakeld is, lichten de alarmanduiding en de -tijd op.

■ De snooze-functie gebruiken

Terwijl het piepgeluid, de muziek of allebei worden afgespeeld, kunt u de snooze-functie gebruiken.

De snooze-functie instellen.

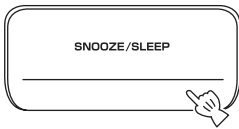

Deze functie verschilt afhankelijk van het alarmtype dat u hebt ingesteld bij TYPE (P. 5).

BEEP: het piepgeluid stopt als u op **SNOOZE/SLEEP** drukt en begint na 5 minuten opnieuw.

MUSIC: de muziek stopt als u op **SNOOZE/SLEEP** drukt en begint na 5 minuten opnieuw.

BEEP+MUSIC: met één druk op **SNOOZE/SLEEP** kunt u het piepgeluid laten ophouden en de muziek laten verder spelen. Het piepgeluid begint na 5 minuten opnieuw.



U kunt de snooze-functie ook instellen door op **SLEEP** te drukken op de afstandsbediening in plaats van **SNOOZE/SLEEP** op het toestel.

■ Het alarmgeluid laten ophouden.

U kunt het alarmgeluid op de volgende 3 manieren laten ophouden.

Als u het alarmgeluid laat ophouden, wordt het toestel uitgeschakeld.

Druk op ALARM1/ALARM2.



Druk op ON/OFF.



Houd SNOOZE/SLEEP gedurende 2 seconden ingedrukt.

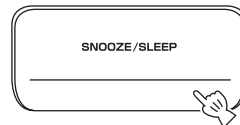

- Het alarm stopt na 60 minuten automatisch als u het niet laat ophouden.
- Als u het alarm laat ophouden, verdwijnt de alarmandauiding. Om de alarmfunctie opnieuw te activeren, drukt u op **ALARM1/ALARM2** om het alarm in te schakelen.
- Als u het alarm laat ophouden, worden de tijdsinstelling, enz. opgeslagen om ze gemakkelijk te gebruiken de volgende keer.

Opmerking

Andere handelingen dan de snooze-functie instellen, het alarmgeluid laten ophouden of de volumebediening aanpassen, zijn niet beschikbaar terwijl het alarmgeluid wordt afgespeeld.

■ Over afspeellijsten

U kunt uw favoriete nummers in de bibliotheek op uw iPod verzamelen en een lijst maken. Dat is een afspeellijst. Als u een afspeellijst kiest om te af te spelen, dan worden de nummers van die afspeellijst afgespeeld. Zelfs als u een nummer uit de afspeellijst verwijdert, wordt dat nummer niet uit de bibliotheek verwijderd.



Raadpleeg de handleiding van uw iPod voor details omtrent afspeellijsten.

De slaapstand instellen

U kunt het tijdstip instellen waarop het toestel automatisch uitgeschakeld wordt.

Selecteer de slaaptijd.

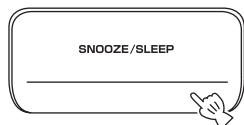

Druk herhaaldelijk.

OFF → 30min → 60min → 90min → 120min

Als de slaapfunctie ingeschakeld is, licht de SLEEP-aanduiding op.



U kunt deze functie ook bedienen met behulp van **SLEEP** op de afstandsbediening.

De dimmerstand instellen

U kunt de helderheid van het voorpaneel wijzigen. Als u DIMMER op AUTO instelt, wordt het dimmerniveau automatisch aangepast, afhankelijk van de helderheid in de kamer. Indien de kamer donker is, wordt het voorpaneel donkerder.

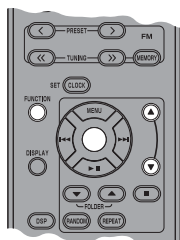

De standaardinstelling is AUTO.

1 Selecteer DIMMER in het FUNCTION-menu.

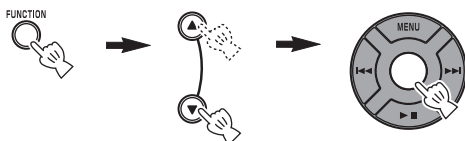

Nadat u DIMMER selecteert met behulp van **Midden**, verschijnt < op de linkerzijde van het uitleesvenster op het voorpaneel. U kunt terugkeren naar het FUNCTION-menu door op **MENU** te drukken op de afstandsbediening.

2 Selecteer het gewenste dimmerniveau.

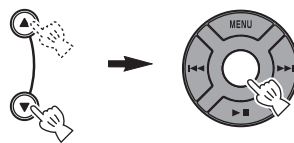

AUTO ↔ 100% ↔ 80% ↔ 60% ↔ 40% ↔ 20%

De DSP-stand omschakelen

U kunt de geluidsstand omschakelen volgens de omgeving of volgens uw voorkeur.

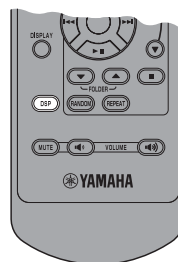

Schakel de DSP-stand om



Druk herhaaldelijk.

Bij elke druk op **DSP** verandert de instelling als volgt:

NORMAL: voor normaal geluid



MILD: voor natuurlijk en zacht geluid



HEAVY: voor krachtiger geluid (standaardinstelling)



LIVE: voor breed, realistisch geluid



Terug naar **NORMAL**

BASISHANDELINGEN



: Druk op een van de brontoetsen om de gewenste bron te kiezen.*1*2

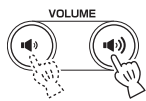
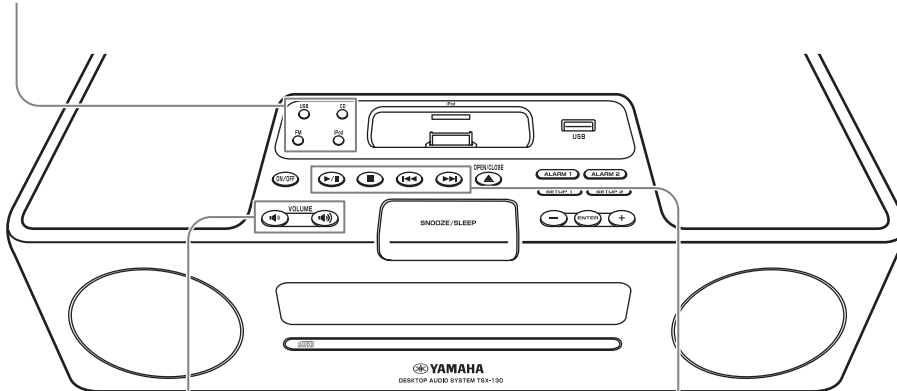

: Hier drukken om het volume te bedienen.



: Hier drukken om af te spelen/te pauzeren.*2



: Hier drukken om het afspelen te stoppen.*2



: Hier drukken om achterwaarts/voorwaarts te verspringen.

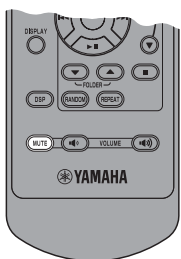

: Hier drukken om het geluid uit te schakelen. Opnieuw drukken om het volume opnieuw in te schakelen.

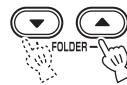
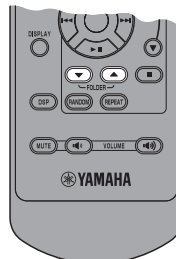

: Hier drukken om een map te kiezen.*3

*1 Zelfs indien het toestel uitgeschakeld is, kunt u de gewenste bron afspelen door op een van de brontoetsen te drukken, zonder op **ON/OFF** te drukken.

*2 Het afspelen gaat verder vanaf het punt waar het laatst stopte.

(Behalve bij CD/USB. Deze worden afgespeeld vanaf het begin van de track waar u het laatst naar luisterde.)

Alleen voor CD/USB:

Als u op **■** drukt terwijl de muziek gestopt is, wordt de voortzettinginformatie gewist en start de muziek de volgende keer vanaf het begin van de eerste track/het eerste bestand.

*3 Alleen voor MP3/WMA van CD en USB.

MUZIEK BELUISTEREN

Uw iPod™ beluisteren

Opmerkingen

- Het toestel is compatibel met iPod touch, iPod (Click Wheel inclusief iPod classic), iPod nano en iPod mini.
- U kunt uw iPod verwijderen eender wanneer u dat wilt.
- Afhankelijk van het model of de softwareversie van uw iPod is het mogelijk dat sommige functies niet beschikbaar zijn.

■ Normaal afspelen

1 Plaats uw iPod in het iPod-dock.

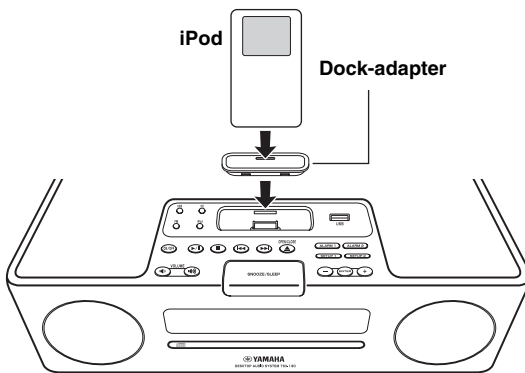

Opmerkingen

- Er is een compatibele dock-adapter voor iPod (niet meegeleverd) nodig om een iPod aan het toestel te bevestigen.
- Het is mogelijk dat de iPod niet stevig in het iPod-dock kan worden geplaatst indien de iPod in een beschermhoes zit.

2 Selecteer iPod.

Het afspelen begint.



Raadpleeg de handleiding van uw iPod voor de werking van uw iPod.

■ Muziek op de iPod selecteren met behulp van de afstandsbediening

U kunt enkel uw iPod bedienen als LIST DISP op iPod is ingesteld (P. 11).

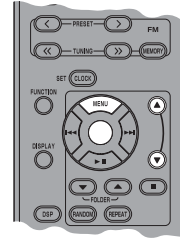

MENU: om terug te gaan naar het vorige menu.

Midden: om te bevestigen.

▲/▼: om een menu of items te selecteren.

■ Willekeurige/herhaalde afspeelstand gebruiken

Na de bovenstaande stappen 1 en 2 kunt u de willekeurige en herhaalde afspeelstand gebruiken.

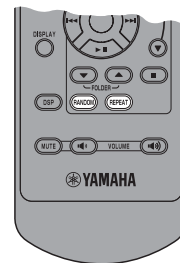

Druk op RANDOM om de herhaalde afspeelstand van de iPod om te schakelen.



Druk herhaaldelijk.

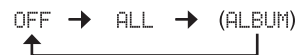

Opmerking

U kunt ALBUM niet instellen als u een iPod touch gebruikt.

De herhaalde afspeelstand omschakelen.



Druk herhaaldelijk.

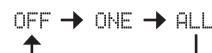

■ Omschakelen van de op het uitleesvenster getoonde afspelinformatie



Schakel het uitleesvenster om in de iPod-afspeelstand.



U kunt de informatieweergave als volgt wijzigen.

Nummer van de song en verstreken tijd (standaardinstelling)



Nummer van de song en resterende tijd



Naam van de song



Naam van de artiest



Naam van het album



Terug naar de standaardinstelling

Opmerkingen

- Deze functie is beschikbaar voor iPod touch, iPod classic, iPod 5de generatie of later en iPod nano. Zelfs bij deze modellen is het echter mogelijk dat deze functie niet beschikbaar is afhankelijk van de softwareversie van uw iPod.
- Verwijder de iPod uit het toestel als u van plan bent het netsnoer ervan gedurende lange tijd uit het stopcontact te verwijderen.

■ Omschakelen van de weergave van de afspeellijst

Met behulp van LIST DISP kunt u kiezen tussen iPod of het uitleesvenster op het voorpaneel van het toestel om de lijst weer te geven.



Voorbeeld: als LIST DISP op F.PANEL ingesteld is

Als u LIST DISP op iPod instelt, kunt u ook afspelinhandelingen bedienen en de menulijst weergeven op de iPod.

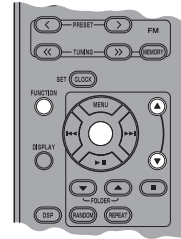

De standaardinstelling is iPod.

Opmerking

Als LIST DISP op F.PANEL ingesteld is, zijn afspelinhandelingen en het weergeven van de menulijst alleen beschikbaar op het toestel. Deze handelingen zijn niet beschikbaar met uw iPod.

1 Selecteer LIST DISP in het FUNCTION-menu.

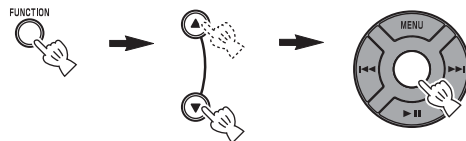

2 Selecteer iPod/F.PANEL.

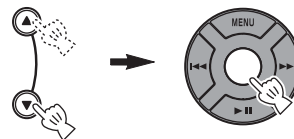

Luisteren naar CD's

■ Normaal afspelen

1 Open de disklade en plaats de disk.

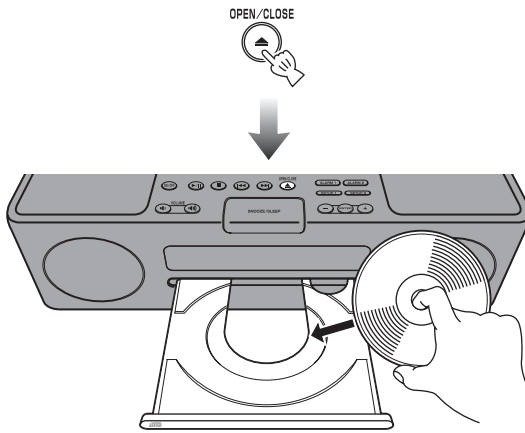

2 Sluit de disklade.



3 Selecteer CD.

Het afspelen begint.



■ Willekeurig/herhaald afspelen

Na de bovenstaande stappen 1 tot 3 kunt u de willekeurige en herhaalde afspeelstand gebruiken.

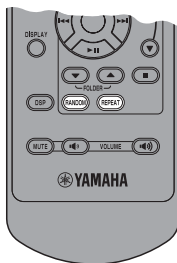

De willekeurige afspeelstand omschakelen.



Druk herhaaldelijk.



De herhaalde afspeelstand omschakelen.



Druk herhaaldelijk.

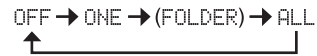

Als de geselecteerde muziekbron mappen bevat, kunt u ook FOLDER selecteren.

■ Omschakelen van de op het uitleesvenster getoonde afspeelinformatie

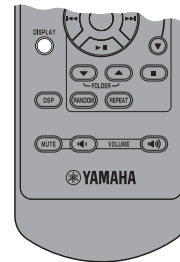

Schakel het uitleesvenster om in de CD-afspeelstand.



Druk herhaaldelijk.

U kunt de informatieweergave als volgt wijzigen.

Verstreken tijd van de huidige track (standaardinstelling)

↓

Resterende tijd van de huidige track*1

↓

Totale tijd van de disk*1

↓

Resterende tijd van de disk*1

↓

Naam van de track*2

↓

Naam van de artiest*2

↓

Naam van het album*2

↓

Naam van het bestand*3

↓

Terug naar de standaardinstelling

*1 Alleen voor audio-CD's

*2 Alleen als de geselecteerde track informatie bevat

*3 Alleen voor MP3/WMA-CD's

Naar een USB-apparaat luisteren

Opmerking

U kunt uw USB-apparaat verwijderen eender wanneer u dat wilt.

■ Normaal afspelen

1 Verbind uw USB-apparaat met de USB-poort.

Dit toestel ondersteunt USB-apparaten voor massaopslag (zoals flashgeheugens of draagbare audiospelers) die gebruik maken van de FAT16 of FAT32-bestandsindeling.

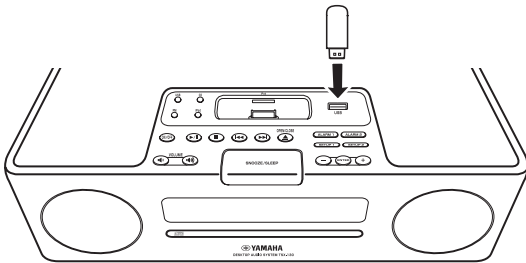

Opmerkingen

- Het is mogelijk dat sommige apparaten niet goed werken, ook al voldoen ze aan de vereisten.
- Sluit geen andere apparaten aan dan USB-apparaten voor massaopslag (zoals USB-laders, USB-hubs), pc's, externe harde schijven, enz.
- Yamaha kan niet aansprakelijk worden gesteld voor schade aan of gegevensverliezen op het USB-apparaat die berokkend wordt/worden terwijl het apparaat met dit toestel verbonden is.
- De afspeelbaarheid van en stroomtoevoer aan alle soorten USB-apparaten wordt niet gegarandeerd.

2 Selecteer USB.

Het afspelen begint.



Opmerking

De leestijd kan langer dan 30 seconden duren, afhankelijk van het aantal bestanden/mappen.

■ Willekeurig/herhaald afspelen

Na de bovenstaande stappen 1 en 2 kunt u de willekeurige en herhaalde afspelstand gebruiken.

U stelt dit op dezelfde manier in als voor CD's (P. 12).

■ Omschakelen van de op het uitleesvenster getoonde afspeelinformatie

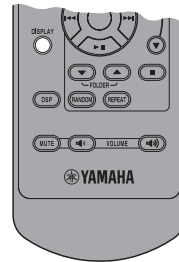

Schakel het uitleesvenster om in de USB-afspeelstand.



Druk herhaaldelijk.

U kunt de informatieweergave als volgt wijzigen.

Verstreken tijd van de huidige track (standaardinstelling)



Naam van de track*



Naam van de artiest*



Naam van het album*



Naam van het bestand



Terug naar de standaardinstelling

* Alleen als de geselecteerde track informatie bevat



Gelieve "OPMERKINGEN OVER DISKS EN USB-APPARATEN" (P. 20) te raadplegen voor informatie over MP3/WMA-bestanden.

FM-RADIOZENDERS BELUISTEREN

Antennes aansluiten

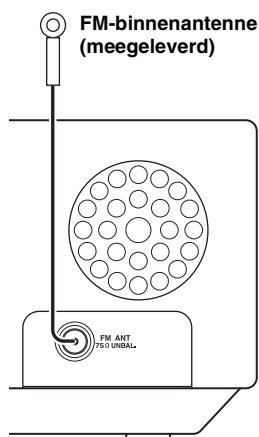

Opmerkingen

- De antenne moet uitgestrekt worden.
- Verander de hoogte, richting of plaats van de antenne bij slechte radio-ontvangst.
- Indien u een buitenantenne gebruikt in plaats van de FM-antenne, zal de ontvangst beter zijn.

Afstemmen op radiozenders

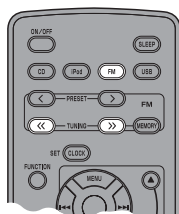

1 Schakel FM in.



2 Begin het automatisch afstemmen.

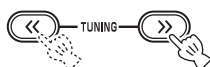

Houd ingedrukt.



Als het signaal van de zender die u wilt kiezen te zwak is, kunt u ook handmatig op zenders afstemmen door herhaaldelijk op **TUNING** <</> te drukken.

Opmerking

Als u handmatig op een zender afstemt, hebt u monogeluid.

Radiozenders voorprogrammeren

U kunt uw favoriete FM-zenders opslaan met behulp van de voorkeuzefunctie.

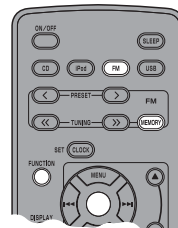

■ Automatisch voorprogrammeren

1 Houd MEMORY gedurende meer dan 2 seconden ingedrukt in FM-stand.



2 Begin het automatisch voorprogrammeren.

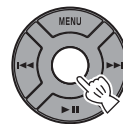

■ Handmatig voorprogrammeren

1 Stem af op uw favoriete radiozender.

2 Druk op MEMORY.



3 Kies het voorkeuzenummer waar u de zender wilt opslaan.



Opmerking

Om het handmatig voorprogrammeren te annuleren, dient u nog eens op **MEMORY** te drukken.

4 Voltooi het handmatig voorprogrammeren.

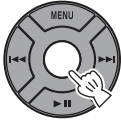

- U kunt maximaal 30 FM-zenders voorprogrammeren.
- U kunt een voorgeprogrammeerd station wissen door op **FUNCTION** → **MENU** ▲/▼ → **Midden** te drukken om **PRESET DELETE** te selecteren.

Opmerking

Als u automatisch voorprogrammeren uitvoert, worden alle opgeslagen zenders gewist en worden de nieuwe zenders opgeslagen.

Voorgeprogrammeerde radiozenders kiezen (Afstemmen op voorkeuzezenders)

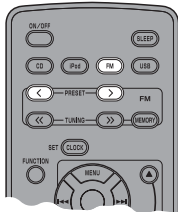

Kies de voorgeprogrammeerde radiozender in de FM-stand.

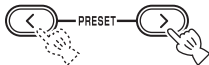

U kunt ook **◀◀/▶▶** aan de bovenkant van het toestel gebruiken.

Radio Data Systeem-zenders ontvangen

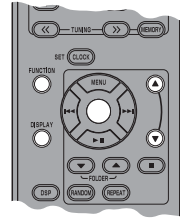

Zenders selecteren op basis van programmatype

1 Selecteer PTY SEEK uit het FUNCTION-menu terwijl u FM ontvangt.

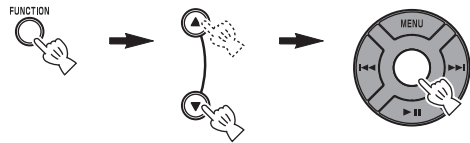

2 Selecteer een programmatype.



3 Start het zoeken.

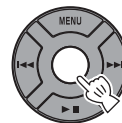

■ Beschikbare programmatypes

Programmatype	Beschrijving
News	Nieuws
Current Affairs	Actualiteit
Information	Informatie
Sport	Sport
Education	Educatief
Drama	Theater
Cultures	Cultuur
Science	Wetenschap
Varied Speech	Gevarieerde programma's
Pop Music	Popmuziek
Rock Music	Rockmuziek
Easy Listening	Easy listening
Light Classics M	Licht klassiek
Serious Classics	Zware klassieke muziek
Other Music	Overige muziek

■ De informatieweergave van Radio Data System omschakelen

Schakel de informatieweergave om terwijl u Radio Data System ontvangt.



Druk herhaaldelijk.

Naam van de zender



Programmatype



Tekstinformatie van de zender



Huidige tijd



Oorspronkelijke weergave



Statusweergave

Opmerking

Als de ontvangst van de Radio Data Systeem-zender niet goed genoeg is, zal dit toestel mogelijk niet in staat zijn de volledige Radio Data Systeem-informatie te ontvangen. Vooral RT (Radio Tekst)-informatie heeft veel bandbreedte nodig en kan dus soms minder goed ontvangen worden dan andere informatie.

■ De tijd automatisch aanpassen

Met deze functie kunt u de klok automatisch instellen op basis van RDS-informatie.

1 Selecteer AUTO CLOCK uit het FUNCTION-menu terwijl u FM ontvangt.

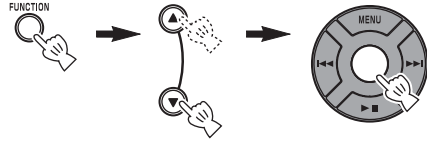

2 Selecteer en stel de gewenste instelling in.

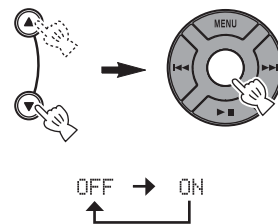

Opmerking

De klok-informatie kan verschillen afhankelijk van de ontvangen zender.

PROBLEMEN OPLOSSEN

Raadpleeg eerst de volgende lijst als u een probleem ondervindt met het toestel. Als u het probleem niet kunt oplossen met de vermelde oplossingen of als uw probleem hieronder niet vermeld staat, schakel dan het toestel uit, haal de stekker uit het stopcontact en neem dan contact op met de dichtstbijzijnde erkende Yamaha-handelaar of een erkend service center.

Algemeen

Probleem	Oorzaak	Oplossing
Het toestel wordt ingeschakeld maar meteen weer uitgeschakeld.	Het netsnoer is mogelijk niet goed aangesloten.	Zorg dat het netsnoer stevig in het stopcontact zit.
	Het toestel heeft mogelijk een sterke elektrische schok gekregen door bliksem of een teveel aan statische elektriciteit.	Schakel het toestel uit en koppel het netsnoer los. Wacht ongeveer 30 seconden, sluit het netsnoer opnieuw aan en schakel het toestel in.
Er komt geen geluid uit de luidsprekers.	Het volume is mogelijk op het minimum ingesteld.	Pas het volumeniveau aan (☞ P. 9).
	De geluidsweergave is misschien tijdelijk onderbroken (mute).	Schakel de geluidsweergave weer in (☞ P. 9).
	De signaalbron is misschien niet correct.	Kies de juiste signaalbron (☞ P. 9).
	De ingebrachte disk is misschien niet compatibel met het toestel.	Gebruik een disk die compatibel is met het toestel (☞ P. 20).
Het geluid valt plots weg.	De slaaptimer (☞ P. 8) is misschien ingeschakeld.	Schakel het toestel in en speel de signaalbron weer af.
Het toestel werkt niet naar behoren.	Het toestel heeft mogelijk een sterke elektrische schok gekregen door bliksem of een teveel aan statische elektriciteit, of de stroomvoorziening is onderbroken of instabiel.	Schakel het toestel uit en koppel het netsnoer los. Wacht ongeveer 30 seconden, sluit het netsnoer opnieuw aan en schakel het toestel in.
Digitale of hoogfrequente apparatuur veroorzaakt storing.	Het toestel staat misschien te dicht bij de digitale of hoogfrequente apparatuur.	Zet dit toestel verder weg van de apparatuur in kwestie.
De instelling van de klok is gewist.	Het netsnoer van het toestel is wellicht langer dan een week losgekoppeld geweest.	Stop de stekker van het netsnoer goed in het stopcontact en stel de klok opnieuw in (☞ P. 4).

iPod™

Probleem	Oorzaak	Oplossing
"iPod Connect Error" verschijnt in het uitleesvenster op het voorpaneel.	Er is een communicatieprobleem tussen het toestel en uw iPod.	Schakel het toestel uit en sluit uw iPod opnieuw op het toestel aan.
De iPod laadt niet op.	De iPod is niet goed in het iPod-dock geplaatst.	Verwijder de iPod uit het toestel en plaats hem opnieuw in het iPod-dock.
"iPod Not Connected" verschijnt in het uitleesvenster op het voorpaneel nadat u de iPod hebt geplaatst.		
De iPod maakt geen geluid.		
De iPod maakt geluid, maar u kunt hem niet bedienen via het toestel of via de afstandsbediening.		
U kunt het toestel niet bedienen vanaf de iPod.	LIST DISP is op F.PANEL ingesteld.	Stel LIST DISP in op iPod in het FUNCTION-menu (P. 11).
De afspeelinformatie wordt niet weergegeven in het uitleesvenster op het voorpaneel.	De iPod die u gebruikt, ondersteunt de weergave van informatie niet.	Alleen iPod touch, iPod classic, iPod 5 ^{ed} generatie of later en iPod nano ondersteunen deze functie.
"Unknown iPod" verschijnt in het uitleesvenster op het voorpaneel nadat u de iPod hebt geplaatst.	De gebruikte iPod wordt niet ondersteund door het toestel.	Alleen iPod touch, iPod (Click Wheel inclusief iPod classic), iPod nano en iPod mini worden ondersteund.

Disks afspelen

Probleem	Oorzaak	Oplossing
Sommige handelingen met de toetsen werken niet.	De ingebrachte disk is misschien niet compatibel met het toestel.	Verwijder de disk en controleer dan of het toestel de disk al dan niet ondersteunt (P. 20).
Het afspelen start niet onmiddellijk nadat u op ►/II op het toestel of ► II op de afstandsbediening drukt.	De disk is misschien vuil.	Veeg de disk schoon.
	De ingebrachte disk is misschien niet compatibel met het toestel.	Gebruik een disk die compatibel is met het toestel (P. 20).
	Als het toestel verplaatst werd van een koude naar een warme plaats, heeft zich misschien condens gevormd op de lens die de disk leest.	Wacht ongeveer twee uur tot het toestel aangepast is aan de kamertemperatuur en probeer opnieuw.
"No Disc" verschijnt in het uitleesvenster, hoewel er zich een disk in de disklade bevindt.	De ingebrachte disk is misschien niet compatibel met het toestel.	Gebruik een disk die compatibel is met het toestel (P. 20).
	De disk is misschien vuil.	Verwijder de disk en veeg hem schoon.
	De disk is ondersteboven in de lade geplaatst.	Verwijder de disk en plaats hem met de bedrukte zijde naar boven gericht.

Afspelen USB

Probleem	Oorzaak	Oplossing
MP3/WMA-bestand op het USB-apparaat wordt niet afgespeeld.	Het USB-apparaat wordt niet herkend.	Schakel het toestel uit en opnieuw in (P. 4).
		Koppel het apparaat los terwijl het toestel uitgeschakeld is. Verbind het toestel vervolgens opnieuw en schakel het toestel in (P. 4).
	Als het probleem niet opgelost raakt met de bovenstaande maatregelen, kan het USB-apparaat niet op het toestel worden afgespeeld.	Probeer een ander USB-apparaat.
"USB Over Current" verschijnt in het uitleesvenster op het voorpaneel.	Een USB-apparaat dat niet compatibel is, werd op het toestel aangesloten.	Schakel het toestel uit en sluit uw USB-apparaat opnieuw op het toestel aan. Als de boodschap opnieuw verschijnt, is het USB-apparaat niet compatibel met het toestel.

Radio-ontvangst

Probleem	Oorzaak	Oplossing
De functie om voorgeprogrammeerde zenders te selecteren werkt niet.	De voorgeprogrammeerde zender (of het geheugen) is misschien gewist.	Programmeer de radiozenders opnieuw (P. 14).
Te veel ruis tijdens stereo-uitzending.	De FM-antenne is mogelijk niet goed aangesloten.	Zorg dat de FM-antenne goed is aangesloten (P. 14).
	U hebt misschien een radiozender gekozen die zich ver van u bevindt of u hebt een slechte ontvangst van radiogolven in het gebied waar u zich bevindt.	Probeer de kwaliteit van het signaal te verbeteren door handmatig af te stemmen (P. 14) of gebruik een meerkanaals buitenantenne.
Zelfs met een buitenantenne is de ontvangst van radiogolven slecht. (Het geluid is vervormd.)	Er treedt mogelijk meerwegontvangst op of er is andere radiostoring.	Verander de hoogte, richting of plaats van de antenne.

Afstandsbediening

Probleem	Oorzaak	Oplossing
De afstandsbediening werkt niet naar behoren.	De afstandsbediening wordt misschien buiten het werkingsbereik gebruikt.	Raadpleeg "Gebruiken van de afstandsbediening" (P. 3) voor meer informatie over het werkingsbereik van de afstandsbediening.
	De sensor voor de afstandsbediening op dit toestel staat misschien bloot aan direct zonlicht of sterke verlichting (tl-licht).	Verander de verlichting of stel dit toestel anders op.
	De batterij is misschien leeg.	Vervang de batterij door een nieuwe batterij (P. 3).
	Er bevinden zich obstakels tussen de sensor van dit toestel en de afstandsbediening.	Verwijder de obstakels.

OPMERKINGEN OVER DISKS EN USB-APPARATEN

Informatie over disks

Dit toestel is ontworpen voor gebruik met audio-CD, CD-R*, en CD-RW*. Dit toestel kan ook compact discs van 8 cm afspelen.



* ISO 9660



Dit toestel kan disks afspelen die voorzien zijn van de hierboven vermelde logo's. Een disklogo is te vinden op de disk zelf en op de verpakking.

Opmerkingen

- Probeer geen andere soorten disks op dit toestel af te spelen. Door dat wel te doen kunt u het toestel beschadigen.
- Een CD-R/RW kan niet worden afgespeeld als de schijf niet is afgesloten.
- Sommige disks kunnen niet worden afgespeeld door eigenschappen van de disk zelf of van de opnames erop.
- Gebruik geen disks met afwijkende vormen zoals hartvormige disks.
- Gebruik geen disks met te veel of te grote krassen op het oppervlak.

Omgaan met disks

- Raak het oppervlak van de disk niet aan. Houd de disk vast aan de rand (en aan het gat in het midden).
- Laat de disk niet in de disklade zitten wanneer u hem niet gebruikt.
- Schrijf niet op de disk met een potlood of een puntige stift.
- Breng geen plakband, etiketten of lijm aan op een disk.
- Gebruik geen beschermende mapjes om krassen te voorkomen.
- Gebruik geen disks waarop met in de handel verkrijgbare printers labels kunnen worden gedrukt.
- Probeer niet tegelijkertijd meer dan een disk in de diskleuf te plaatsen. Als u dat wel doet, kunnen zowel het toestel als de disks beschadigd worden.
- Als u een disk van 8 cm wilt beluisteren, plaats hem dan zonder 8 cm-adapter.
- Breng geen vreemde voorwerpen aan in de diskleuf.
- Speel geen gebarsten, verwrongen of gelijmde disk af.

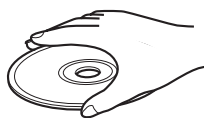

- Stel de disk niet bloot aan plekken met direct invallend zonlicht, hoge temperaturen, hoge vochtigheid of veel stof.

Let op

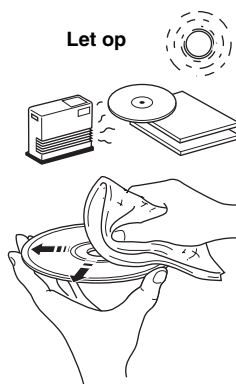

- Als de disk vuil is geworden, veeg hem dan schoon met een schone, droge doek en veeg van het midden uit recht naar buiten. Gebruik geen platenreiniger of verfverdunder.
- Om storingen te voorkomen mag u geen los verkrijgbare lensreiniger gebruiken.

Over MP3- en WMA-bestanden

U kunt MP3- of WMA-bestanden afspelen die op uw CD-R, CD-RW of USB-apparaat zijn opgenomen. Mappen worden beschouwd als albums en bestanden worden beschouwd als tracks. Er wordt geen rekening gehouden met de hiërarchie van de mappen.

Opmerkingen

- Dit toestel kan volgende bestanden afspelen:
 - MP3-bestanden (fs 8-48 kHz, 8-320 kbps en MP3-bestanden met variabele bitsnelheid (CBR en VBR))
 - WMA-bestanden (fs 22,5-48 kHz, 16-320 kbps en WMA-bestanden met variabele bitsnelheid (CBR en VBR))
- Het maximum aantal bestanden/mappen dat kan worden weergegeven op het toestel is het volgende.
Het maximum aantal bestanden:
 - 511 (voor datadisks)
 - 9.959 (voor USB-apparaten)Het maximum aantal mappen:
 - 255 (voor datadisks/USB-apparaten)Het maximum aantal bestanden in een map:
 - 511 (voor datadisks)
 - 255 (voor USB-apparaten)
- Als het USB-apparaat gepartitioneerd is, wordt enkel de eerste partitie weergegeven.
- Het is mogelijk dat een aantal bestanden niet correct werken afhankelijk van de specificaties van het USB-apparaat.
- Auteursrechtelijk beschermde bestanden kunnen niet afgespeeld worden.
- Mapnummers worden automatisch toegewezen.

WOORDENLIJST

■ MP3 (MPEG Audio Layer-3)

Eén van de audiocompressietechnieken gebruikt voor MPEG.

Deze methode maakt gebruik van een onomkeerbare compressietechniek die een hoge compressie bereikt door audiogegevens voor geluiden die niet meer onderscheiden kunnen worden door het menselijk oor te verwijderen. Deze techniek maakt het mogelijk de hoeveelheid gegevens tot ongeveer 1/11 te verminderen (bij 128 kbps) terwijl de geluidskwaliteit vergelijkbaar blijft met die van een muziek-CD.

■ WMA (Windows Media Audio)

Een door Microsoft Corporation ontwikkelde compressiemethode. Deze methode maakt gebruik van een onomkeerbare compressietechniek die een hoge compressie bereikt door audiogegevens voor geluiden die niet meer onderscheiden kunnen worden door het menselijk oor te verwijderen. Deze techniek maakt het mogelijk de hoeveelheid gegevens tot ongeveer 1/22 te verminderen (bij 64 kbps) terwijl de geluidskwaliteit vergelijkbaar blijft met die van een muziek-CD.

■ PCM (Pulse Code Modulation)

Een signaal dat wordt omgezet naar een digitaal formaat zonder compressie. Een CD wordt opgenomen met 16-bits geluid bij 44,1 kHz.

■ Fragment

Een CD kan onderverdeeld worden in een aantal samenstellende delen (tracks). Elk van deze onderverdelingen heeft een nummer.

TECHNISCHE GEGEVENS

■ SPELERGEDEELTE

iPod

- Ondersteunt iPodiPod touch, iPod (Click Wheel inclusief iPod classic), iPod nano, iPod mini.

CD

- MediaCD, CD-R/RW
- AudioformaatAudio-CD, MP3, WMA

USB

- AudioformaatMP3, WMA

■ VERSTERKERGEDEELTE

- Minimaal RMS-uitgangsvermogen per kanaal 15 W + 15 W
(6 Ω 1 kHz, 10% THV)
- Aandrijfeenheidluidspreker van 8 cm met volledig bereik \times 2

■ TUNERGEDEELTE

- Afstembereik
Model voor Verenigde Staten87,50 tot 107,90 MHz
Overige modellen87,50 tot 108,00 MHz

■ ALGEMEEN

- Stroomvoorziening
Modellen voor Verenigde Staten120 V, 60 Hz wisselstroom
Overige modellen110 tot 120/220 tot 240 V, 50/60 Hz wisselstroom
- Stroomverbruik 20 W
- Stroomverbruik tijdens stand-by 1,0 W of minder
- Afmetingen (B \times H \times D) 350 \times 120 \times 240 mm
- Gewicht 4,0 kg

De technische gegevens kunnen zonder kennisgeving gewijzigd worden.

iPod™

"iPod" is een handelsmerk van Apple, Inc., geregistreerd in de Verenigde Staten en andere landen.

"Made for iPod" betekent dat een elektronisch accessoire specifiek ontworpen is om op een iPod aan te sluiten en dat de ontwikkelaar officieel verklaart dat het aan de prestatienormen van Apple voldoet.

Apple is niet verantwoordelijk voor de werking van dit apparaat of het voldoen ervan aan veiligheidsnormen en regelgeving.

Bepaalde garantie voor de Europese Economische Ruimte en Zwitserland

Hartelijk dank dat u een Yamaha-product hebt gekozen. In het onwaarschijnlijke geval dat uw Yamaha-product tijdens de garantie dient te worden gerepareerd, dient u contact op te nemen met de dealer bij wie u het hebt gekocht. Indien u moeilijkheden ervaart, gelieve dan contact op te nemen met de vertegenwoordiging van Yamaha in uw land. U vindt de gegevens op onze website (<http://www.yamaha-hifi.com/> of <http://www.yamaha-uk.com/> voor inwoners van het V.K.).

Er wordt gegarandeerd dat het product vrij is van gebreken in fabricage en materialen voor een periode van twee jaren te rekenen vanaf de originele aankoop. Yamaha zorgt ervoor, met inachtneming van onderstaande voorwaarden, dat een product dat gebreken vertoont wordt gerepareerd of dat om het even welke onderdelen worden gerepareerd of vervangen (naar goeddunken van Yamaha) zonder kosten voor de onderdelen of werkuren. Yamaha behoudt zich het recht voor om een product te vervangen door een gelijkaardig met dezelfde eigenschappen en waarde, indien een model niet meer leverbaar is of het onrendabel is dit te repareren.

Voorwaarden

1. De originele factuur of de kassabon (met vermelding van de aankoopdatum, de productcode en de naam van de dealer) MOET worden gevoegd bij het product dat gebreken vertoont, samen met een verklaring waaruit het gebrek blijkt. Ingeval van afwezigheid van dit duidelijk aankoopbewijs, behoudt Yamaha zich het recht voor om gratis service te weigeren en kan het product op kosten van de klant worden teruggezonden.
2. Het product MOET zijn gekocht bij een ERKENDE Yamaha dealer binnen de Europese Economische Ruimte (EEA) of Zwitserland.
3. Het product mag geen wijzigingen of veranderingen hebben ondergaan, tenzij deze schriftelijk door Yamaha werden toegestaan.
4. Het volgende is van garantie uitgesloten:
 - a. Regelmatig onderhoud of reparaties of vervanging van onderdelen vanwege normale slijtage.
 - b. Schade die voortkomt uit:
 - (1) Reparaties uitgevoerd door de klant zelf of een ongemachtigde derde.
 - (2) Een onjuiste verpakking of oneigenlijk gebruik wanneer het product door de klant wordt verstuurd. Het is belangrijk te weten dat het de verantwoordelijkheid is van diegene die het product terugstuurt dat het product adequaat is ingepakt wanneer hij of zij het product terugstuurt met het oog op reparatie.
 - (3) Oneigenlijk gebruik, met inbegrip van maar niet beperkt tot (a) verzuim om het product voor normale doeleinden te gebruiken of te gebruiken overeenkomstig de instructies van Yamaha met betrekking tot eigenlijk gebruik, onderhoud en opslag, en (b) installatie of gebruik van het product op een manier die niet overeenkomt met de van toepassing zijnde technische of veiligheidsnormen in de landen van gebruik.
 - (4) Ongevallen, blikseminslag, waterschade, brandschade, een onjuiste ventilatie, lekkende batterijen of een oorzaak die buiten de controle van Yamaha ligt.
 - (5) Gebreken aan het systeem waarin het product wordt ingebouwd en/of onverenigbaarheid met derde producten.
 - (6) Gebruik van een product dat in de Europese Economische Ruimte en/of Zwitserland werd ingevoerd, maar niet door Yamaha, en dat niet voldoet aan de technische of veiligheidsnormen van het land van gebruik en/of de standaardspecificaties van producten die door Yamaha in de Europese Economische Ruimte en/of Zwitserland worden verkocht.
 - (7) Producten die niet AV (audiovisueel) gerelateerd zijn.
(De producten die onderworpen zijn aan de "Yamaha AV garantievoorwaarden" worden gedefinieerd op onze website: <http://www.yamaha-hifi.com/> of <http://www.yamaha-uk.com/> voor inwoners van het V.K.)
5. Indien de garantie verschilt tussen het land van aankoop en het land van gebruik, zal de garantie van het land van gebruik van toepassing zijn.
6. Yamaha kan niet aansprakelijk worden gesteld voor verlies of beschadiging, hetzij rechtstreeks of onrechtstreeks of anders, behalve voor de reparatie of vervanging van het product.
7. Maak kopieën van douaneformulieren of gegevens omdat Yamaha niet aansprakelijk kan worden gesteld voor om het even welke wijzigingen aan of verlies van dergelijke formulieren en gegevens.
8. Deze garantie heeft noch invloed op de statutaire rechten van klanten die van toepassing zijn binnen het kader van de nationale wetgevingen, noch op de rechten van klanten ten opzichte van de dealer die voortkomen uit hun overeenkomst tot verkoop/aankoop.

Informatie voor gebruikers van inzameling en verwijdering van oude apparaten en Gebruikte batterijen



Deze tekens op de producten, verpakkingen en/of bijgaande documenten betekent dat gebruikte elektrische en elektronische producten en batterijen niet mogen worden gemengd met algemeen huishoudelijk afval. Breng alstublieft voor de juiste behandeling, herwinning en hergebruik van oude producten en gebruikte batterijen deze naar daarvoor bestemde verzamelpunten, in overeenstemming met uw nationale wetgeving en de instructies 2002/96/EC en 2006/66/EC.



Door deze producten en batterijen juist te rangschikken, helpt u het redden van waardevolle rijkdommen en voorkomt u mogelijke negatieve effecten op de menselijke gezondheid en de omgeving, welke zich zou kunnen voordoen door ongepaste afvalverwerking.



Voor meer informatie over het inzamelen en hergebruik van oude producten en batterijen kunt u contact opnemen met uw plaatselijke gemeente, uw afvalverwerkingsbedrijf of het verkooppunt waar u de artikelen heeft gekocht.



[Informatie over verwijdering in ander landen buiten de Europese Unie]

Deze symbolen zijn alleen geldig in de Europese Unie. Mocht u artikelen weg willen gooien, neem dan alstublieft contact op met uw plaatselijke overheidsinstantie of dealer en vraag naar de juiste manier van verwijderen.

Pb

Opmerking bij het batterij teken (onderkant twee tekens voorbeelden):

Dit teken wordt mogelijk gebruikt in combinatie met een chemisch teken. In dat geval voldoet het aan de eis en de richtlijn, welke is opgesteld voor het betreffende chemisch product.

Предупреждение: Внимательно изучите это перед использованием аппарата.

- 1 Для обеспечения наилучшего результата, пожалуйста, внимательно изучите данную инструкцию. Храните ее в безопасном месте для будущих справок.
- 2 Данный аппарат следует устанавливать в хорошо проветриваемых, прохладных, сухих, чистых местах, не подверженных воздействию прямого солнечного света, вибрации, пыли, влаги и/или холода, вдали от источников тепла. При этом следует обеспечить по крайней мере 15 см пространства над аппаратом, 10 см по обеим сторонам и 10 см позади него.
- 3 Во избежание шумов и помех, данный аппарат следует размещать на некотором расстоянии от других электрических приборов, двигателей, или трансформаторов.
- 4 Во избежание конденсации влаги внутри данного аппарата, что может привести к поражению электрическим током, пожару, поломке данного аппарата и/или травме, его не следует размещать в среде, подверженной резким изменениям температуры, или в среде с повышенной влажностью (например, в комнате с увлажнителем воздуха).
- 5 Не устанавливайте данный аппарат в местах, где есть риск падения других посторонних объектов на данный аппарат, и/или где данный аппарат может подвергнуться попаданию капель или брызгов жидкостей. На крышке данного аппарата, не следует располагать:
 - другие компоненты, так как это может привести к поломке и/или отсечиванию поверхности данного аппарата.
 - горящие объекты (например, свечи), так как это может привести к пожару, поломке данного аппарата, и/или представлять угрозу жизни.
 - емкости с жидкостями, так как при их падении, жидкости могут вызвать поражение пользователя электрическим током и/или привести к поломке данного аппарата.
- 6 Во избежание прерывания охлаждения данного аппарата, не следует покрывать данный аппарат газетой, скатертью, занавеской и т.д. Повышение температуры внутри данного аппарата может привести к пожару, поломке данного аппарата, и/или травме.
- 7 Пока все соединения не завершены, не следует подключать данный аппарат к розетке.
- 8 Не используйте данный аппарат, установив его верхней стороной вниз. Это может привести к перегреву и возможной поломке.
- 9 Не применяйте силу по отношению к переключателям, ручкам и/или проводам.
- 10 При отсоединении силового кабеля питания от розетки, вытягивайте его, удерживая за вилку; ни в коем случае не тяните кабель.
- 11 Не применяйте различные химические составы для очистки аппарата, так как это может привести к разрушению отделочного покрытия.
- 12 Используйте данный аппарат с соблюдением напряжения, указанном на данном аппарате. Использование данного аппарата при более высоком напряжении, превышающем указанное, является опасным, и может стать причиной пожара, поломки данного аппарата, и/или привести к травме. Yamaha не несет ответственности за любую поломку или ущерб вследствие использования данного аппарата при напряжении, не соответствующем указанному напряжению.
- 13 Чтобы предотвратить повреждение аппарата во время грозы, отключайте кабель питания и наружные антенны от розетки или аппарата.
- 14 Не пробуйте модифицировать или починить данный аппарат. При необходимости, свяжитесь с квалифицированным сервис центром Yamaha. Корпус аппарата не должен открываться ни в коем случае.
- 15 Если вы не собираетесь использовать данный аппарат в течение продолжительного промежутка времени (например, во время отпуска), отключите силовой кабель переменного тока от розетки.
- 16 Перед тем как прийти к заключению о поломке данного аппарата, обязательно изучите раздел “ВОЗМОЖНЫЕ НЕИСПРАВНОСТИ И СПОСОБЫ ИХ УСТРАНЕНИЯ”, описывающий часто встречающиеся ошибки во время использования.
- 17 Перед перемещением аппарата нажмите кнопку **ON/OFF**, чтобы выключить систему и отсоедините штекер кабеля питания переменного тока от розетки.
- 18 При внезапном изменении температуры окружающей среды образуется конденсат. Отсоедините кабель питания от сети и не пользуйтесь аппаратом.
- 19 При продолжительном использовании данного аппарата он может нагреваться. Отключите систему, затем дайте аппарату остыть.
- 20 Устанавливайте этот аппарат в непосредственной близости от розетки для штекера кабеля питания переменного тока.
- 21 Батарейки не должны подвергаться нагреву от солнечных лучей, огня или похожих источников.

Данный аппарат считается не отключенным от источника переменного тока все то время, пока он подключен к розетке, даже если данный аппарат находится в выключенном положении через **ON/OFF**. Данное положение является режимом ожидания. В этом режиме электропотребление данного аппарата снижается до минимума.

ПРЕДУПРЕЖДЕНИЕ

ВО ИЗБЕЖАНИЕ ПОЖАРА ИЛИ УДАРА ЭЛЕКТРИЧЕСКИМ ТОКОМ, НЕ ПОДВЕРГАЙТЕ ДАННЫЙ АППАРАТ ВОЗДЕЙСТВИЯМ ДОЖДЯ ИЛИ ВЛАГИ.

БЕЗОПАСНОЕ ИСПОЛЬЗОВАНИЕ ЛАЗЕРА

Данное устройство содержит лазер. Из-за опасности травмы глаз, снимать крышку или обслуживать данное устройство должен только сертифицированный обслуживающий персонал.

ОПАСНОСТЬ

Данное устройство в открытом состоянии излучает видимые лазерные лучи. Не допускайте непосредственного воздействия лазерных лучей на глаза. Когда данное устройство подключено к розетке, не приближайте глаза к отверстию лотка диска и другим отверстиям, и не смотрите внутрь аппарата.

Лазерный компонент данного изделия может выделять радиацию, превышающую ограниченный уровень радиации для Класса 1.

ЛАЗЕР

Тип	Полупроводниковый лазер GaAs/GaAlAs
Длина волны	780 нм
Выходная мощность	10 мВт
Расхождение пучка	60 градусов

ПРЕДУПРЕЖДЕНИЕ

Если батарейка неправильно заменена, есть опасность взрыва. Заменяйте ее только на такую же или эквивалентную батарейку.

Уход за аппаратом

Протирайте аппарат чистой сухой тканью.

СОДЕРЖАНИЕ

ПОДГОТОВКА

ПОДГОТОВКА К ИСПОЛЬЗОВАНИЮ

ДАННОГО АППАРАТА.....	2
Включение/выключение системы.....	4
Настройка часов.....	4

УПРАВЛЕНИЕ

ИСПОЛЬЗОВАНИЕ ПОЛЕЗНЫХ

ФУНКЦИЙ.....	5
Использование функций сигнала.....	5
Настройка режима ожидания.....	8
Настройка режима регулятора яркости.....	8
Переход в режим DSP.....	8

ОСНОВНОЕ УПРАВЛЕНИЕ 9

ПРОСЛУШИВАНИЕ МУЗЫКИ 10

Воспроизведение с iPod™.....	10
Воспроизведение с CD.....	12
Воспроизведение с устройства USB.....	13

ПРОСЛУШИВАНИЕ РАДИОСТАНЦИЙ

FM.....	14
Подключение антенн.....	14
Настройка радиостанций.....	14
Предварительная настройка радиостанций.....	14
Выбор предварительно настроенных радиостанций (настройка на предварительно настроенную радиостанцию).....	15
Прием радиостанций с сигналом системы радиоданных.....	15

ДОПОЛНИТЕЛЬНАЯ ИНФОРМАЦИЯ

ВОЗМОЖНЫЕ НЕИСПРАВНОСТИ И СПОСОБЫ ИХ УСТРАНЕНИЯ.....17

Общие.....	17
iPod™.....	18
Воспроизведение диска.....	18
Воспроизведение устройства USB.....	19
Радиоприем.....	19
Пульт ДУ.....	19



ПРИМЕЧАНИЯ О ДИСКАХ И УСТРОЙСТВАХ USB20

Дисковая информация.....	20
Обращение с диском.....	20
О файлах MP3 и WMA.....	20

ГЛОССАРИЙ.....21

ТЕХНИЧЕСКИЕ ХАРАКТЕРИСТИКИ.....21

■ Об этом руководстве

- В этом руководстве операции, которые выполняются с помощью кнопок этого аппарата или пульта ДУ, объясняются на примере кнопок аппарата.
- Символ “” рядом с номером (номерами) страниц обозначает соответствующие страницы для справки.
- Примечания содержат важную информацию о безопасности и инструкции по эксплуатации.  обозначает совет по поводу операции.
- Это руководство отпечатано до производства аппарата. Конструкция и технические характеристики могут быть частично изменены в результате усовершенствований и т.д. В случае различий между руководством и аппаратом приоритет имеет аппарат.

■ Прилагаемые аксессуары

Следующие аксессуары входят в комплект поставки аппарата. Убедитесь в том, что к аппарату прилагаются все представленные ниже компоненты.

Пульт ДУ

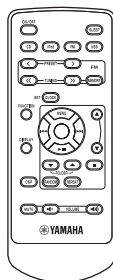

Комнатная FM-антенна (1,4 м)

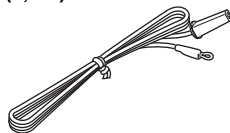

Инструкция по эксплуатации



ПОДГОТОВКА

УПРАВЛЕНИЕ

ДОПОЛНИТЕЛЬНАЯ
ИНФОРМАЦИЯ

Русский

ПОДГОТОВКА К ИСПОЛЬЗОВАНИЮ ДАННОГО АППАРАТА

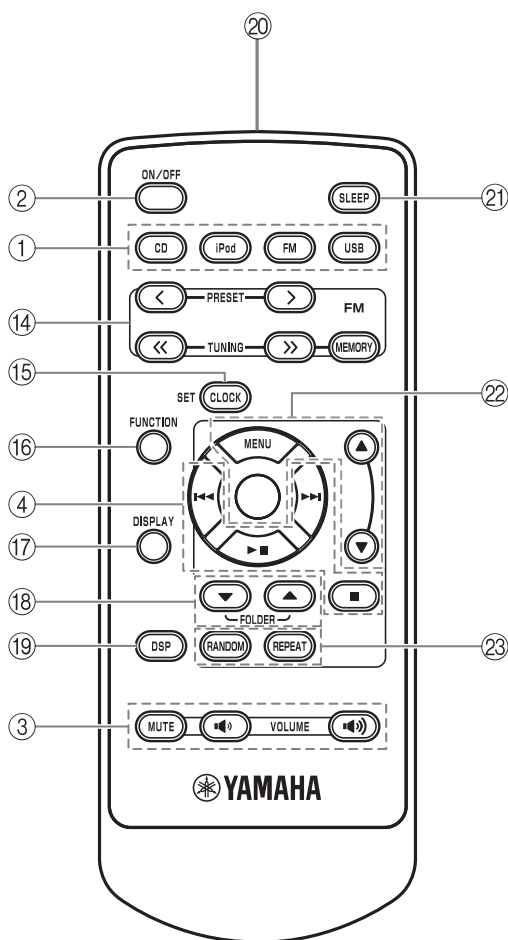
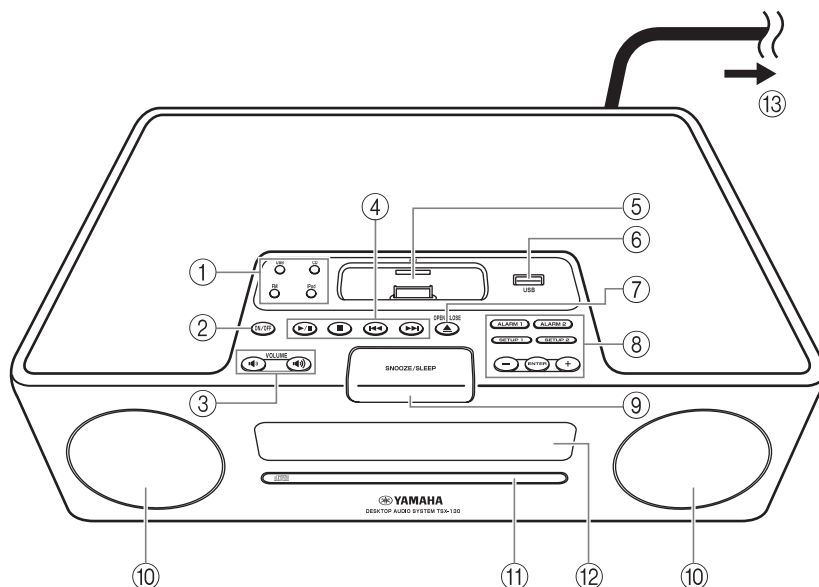

- ① Кнопки поиска: USB, CD, FM, iPod (стр. 9)
 - ② ON/OFF: Включение/выключение системы (стр. 4)
 - ③ VOLUME: Кнопки управления громкостью (стр. 9)
 - ④ Кнопки управления воспроизведением (стр. 9)
 - ⑤ Док-станция iPod (стр. 10)
 - ⑥ Порт USB (стр. 13)
 - ⑦ OPEN/CLOSE ▲: открытие/закрытие лотка диска (стр. 12)
 - ⑧ Кнопки управления сигналом (стр. 5)
 - ⑨ SNOOZE/SLEEP (стр. 7, 8)
 - ⑩ Колонки
 - ⑪ Лоток диска (стр. 12)
 - ⑫ Дисплей передней панели (стр. 4)
 - ⑬ К розетке
 - ⑭ Кнопки управления FM (стр. 14)
 - ⑮ CLOCK SET (стр. 4)
 - ⑯ FUNCTION
 - ⑰ DISPLAY (стр. 11, 12, 13)
 - ⑱ FOLDER ▲/▼ (стр. 9)
 - ⑲ DSP: переключение в режим DSP (стр. 8)
 - ⑳ Передатчик инфракрасных сигналов (стр. 3)
 - ㉑ SLEEP: установка времени до перехода в режим ожидания (стр. 8)
 - ㉒ MENU ▲/▼ /Центральный канал * (стр. 10)
 - ㉓ RANDOM/REPEAT: переход в один из режимов воспроизведения: iPod/CD/USB (стр. 10, 12)
- * Кнопка округлой формы в центре в данном руководстве называется **Центральный канал**.

■ Перед использованием пульта ДУ

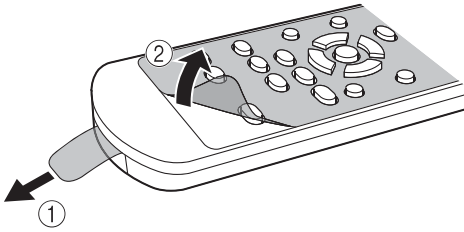

- ① Перед использованием пульта ДУ удалите изоляционную вкладку.
- ② Перед использованием пульта ДУ удалите прозрачную пленку.

■ Использование пульта ДУ

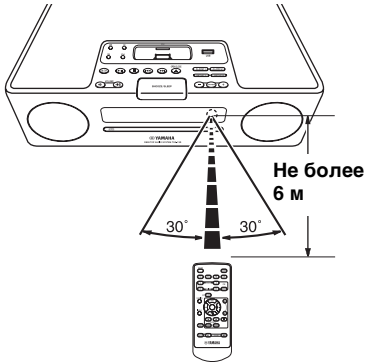

Используйте пульт ДУ на расстоянии 6 м от аппарата и направляйте его на датчик ДУ.

Примечания

- Не проливайте жидкость на пульт ДУ.
- Не роняйте пульт ДУ.
- Не оставляйте пульт ДУ в следующих местах:
 - жарких или влажных, например, в ванной или возле обогревателя
 - очень холодных местах
 - в запыленных местах

■ Замена батарей в пульте ДУ

При уменьшении рабочего диапазона пульта ДУ замените батарейку.

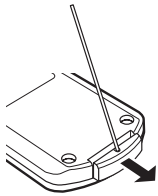

Чтобы снять крышку, используйте прямую шпильку.

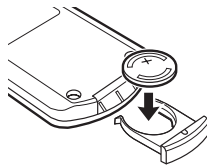

Замените батарейку на новую батарейку CR2025.

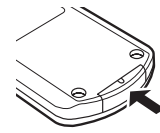

Закройте крышку.

Примечания

- Вставьте батарейку, соблюдая полярность (+ и –).
- Если батарейка разрядилась, немедленно извлеките ее из пульта ДУ для предотвращения взрыва или утечки кислоты.
- Если батарейка начали протекать, немедленно утилизируйте ее. Соблюдайте осторожность, чтобы кислота, вытекающая из батарейки, не попала на кожу или одежду.
- Перед установкой новой батарейки тщательно протрите отделение для батарейки.
- Батарейки следует утилизировать в соответствии с местными нормами.

Включение/выключение системы

- 1 Вставьте кабель питания в розетку.
- 2 Нажмите кнопку ON/OFF, чтобы включить систему.

При включении системы отображается “Hello”, а затем часы и другая информация.

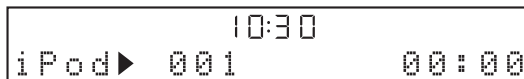

Пример: отображение режима воспроизведения iPod

При отключении системы отображается “Good-bye”, после чего будет отображаться только информация о дате и времени.



- Этот аппарат имеет функцию автоматического отключения, которая позволяет автоматически выключать систему, если она остается включенной в течение 1 часа без воспроизведения или выполнения каких-либо других операций. Данная функция недоступна, если в качестве источника установлено FM.
- Для перевода системы в режим ожидания нажмите и удерживайте кнопку **ON/OFF** в верхней части устройства не менее 3 секунд. В режиме ожидания на дисплее передней панели отображается не вся информация. При этом потребляемая мощность снижается. Чтобы выйти из режима ожидания, нажмите кнопку **ON/OFF**.
- Даже если система выключена/находится в режиме ожидания, функция сигналов остается доступной.
- Резервная цепь памяти предотвращает потерю сохраненных данных, таких как настройка времени, даже если система выключена/находится в режиме ожидания.

Настройка часов

Часы не настраиваются на заводе.

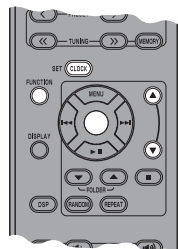

- 1 Нажмите кнопку **CLOCK SET**.



- 2 Выберите каждый параметр с помощью кнопок **MENU ▲/▼** и подтвердите выбор, нажав кнопку **Центральный канал**.

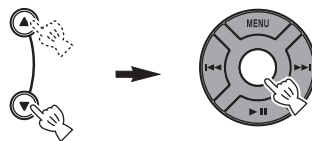

Установите значения для YEAR → MONTH → DAY → TIME.

Примечания

- Эту операцию можно выполнить только с помощью пульта дистанционного управления.
- Значение времени отображается в формате 12-часов (AM/PM) в зависимости от модели. Например: “4:00PM”.
- Чтобы переключать форматы времени 12 часов/24 часа, нажмите кнопки **FUNCTION** → **MENU ▲/▼** → **Центральный канал** для выбора TIME FORMAT, затем нажмите кнопки **MENU ▲/▼** → **Центральный канал** для выбора 12H/24H.
- Параметры времени будут утеряны через неделю после отключения кабеля питания от розетки.

ИСПОЛЬЗОВАНИЕ ПОЛЕЗНЫХ ФУНКЦИЙ

Использование функций сигнала

Этот аппарат имеет двойную функцию сигнала. Каждое время сигнала всегда отображается с правой/левой стороны часов на дисплее передней панели. При включении функции сигнала загорятся индикатор сигнала и время. На сигнал можно установить различную музыку, которая прослушивается во время настройки.

Примечание

Эту операцию можно выполнить только с помощью кнопок на верхней части аппарата.



■ Настройка времени и звука сигнала

Примечание

Для отмены настройки функции сигнала во время выполнения операций нажмите кнопку **SETUP1/SETUP2**. Сигнал не будет установлен.

1 Начало настройки ALARM1/ALARM2.

При необходимости установки сигнала **ALARM1** выберите **SETUP1**, а для **ALARM2** выберите **SETUP2**.

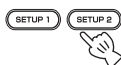

2 Установите время сигнала.

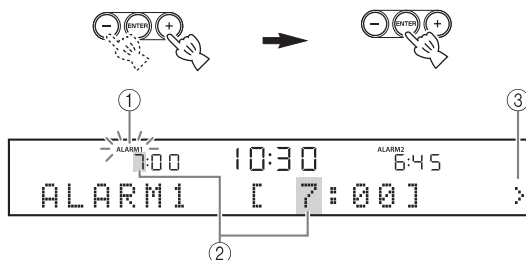

- 1 При установке функции сигнала будет мигать индикатор сигнала.
- 2 Кроме того, будет мигать выбираемый элемент.
- 3 Метка > с правой стороны означает, что на других экранах имеются и другие элементы меню. Для перехода к настройке следующего элемента меню нажмите кнопку **ENTER**.

3 Выберите и установите значения для TYPE → BEEP → SOURCE → VOLUME.



- 1 После установки времени сигнала выберите тип сигнала: BEEP/ BEEP+MUSIC/MUSIC.
 - BEEP: только звуковой сигнал
 - BEEP+MUSIC: звуковой сигнал и музыка из выбранного источника входного сигнала, iPod/FM/CD/USB
 - MUSIC: только музыка

При установке для параметра TYPE значения BEEP+MUSIC можно воспроизвести необходимую музыку с источника входного сигнала (iPod/FM/CD/USB) и звуковой сигнал одновременно в установленное время. Уровень громкости повышается постепенно для обеспечения комфортного пробуждения, после чего в установленное время раздастся звуковой сигнал.



- ② Выберите тип звукового сигнала.
 В аппарате хранится 5 различных типов звуковых сигналов.
 При выборе MUSIC/BEEP+MUSIC в шаге ① экран BEEP автоматически пропускается.



Если выбран звуковой сигнал, его можно предварительно прослушать, нажав кнопку **SNOOZE/SLEEP**. Чтобы остановить воспроизведение звукового сигнала, снова нажмите кнопку **SNOOZE/SLEEP**.



- ③ Выберите один из источников музыки: iPod/FM/CD/USB или LAST SET.



При выборе BEEP в шаге ① экран SOURCE пропускается автоматически.

iPod

Можно выбрать PLAYLIST или RESUME PLAY.

Воспроизведение музыки начнется с начала списка воспроизведения. Перед выполнением этой операции создайте список воспроизведения на используемом iPod (стр. 7).

Выберите и настройте PLAYLIST.



Выберите и настройте необходимый список воспроизведения.



Выберите и настройте RESUME PLAY, если необходимо продолжить воспроизведение музыки, которая играла последний раз в качестве звука сигнала.



CD

Аудио CD: выберите номер фонограммы.

MP3/WMA CD: выберите номер папки.
 Воспроизведение музыки начнется с выбранной папки (стр. 20).

USB (файлы MP3/WMA)

Выберите номер папки. Воспроизведение музыки начнется с выбранной папки (стр. 20).

FM

Установите номер предварительной настройки/частоты.

LAST SET

Сохраните последнюю выбранную настройку.

Примечание

Если параметр SOURCE не настроен полностью или не установлено устройство воспроизведения музыки, будет звучать звуковой сигнал. Например, если аппарат не может прочитать данные на iPod, будет звучать звуковой сигнал.

- ④ Установите громкость сигнала.

Установите громкость в шаге ④ с помощью кнопки **ENTER**, после чего установка сигнала будет завершена. Для сигнала установлено автоматическое срабатывание.



■ Включение/выключение функции сигнала

Включить/выключить функцию сигнала можно с помощью кнопок **ALARM1/ALARM2**, однако при выполнении этих операций настройки сигнала не будут удалены.

Включение/выключение функции сигнала.



При включении функции сигнала загорятся индикатор сигнала и время.

■ Использование функции повторения сигнала

При воспроизведении звукового сигнала, музыки или их одновременном воспроизведении можно использовать функцию повторения сигнала.

Включение функции повторения сигнала.

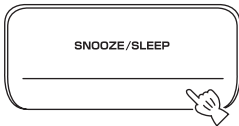

Параметры функции могут различаться в зависимости от типа сигнала, установленного в TYPE (стр. 5).

BEEP: при нажатии кнопки **SNOOZE/SLEEP** звук сигнала прекращает звучать и возобновляется через 5 минут.

MUSIC: при нажатии кнопки **SNOOZE/SLEEP** воспроизведение музыки прекращается и возобновляется через 5 минут.

BEEP+MUSIC: при нажатии кнопки **SNOOZE/SLEEP** звук сигнала и воспроизведение музыки прекращаются. Звук сигнала возобновляется через 5 минут.



Кроме кнопки **SNOOZE/SLEEP** на устройстве, функцию пробуждения ото сна можно также установить, нажав кнопку **SLEEP** на пульте дистанционного управления.

■ Прекращение звучания сигнала

Можно прекратить звучание сигнала 3 следующими способами.

При прекращении звучания сигнала система отключается.

Нажмите кнопку ALARM1/ALARM2.



Нажмите кнопку ON/OFF.



Нажмите и удерживайте кнопку SNOOZE/SLEEP в течение 2 секунд.

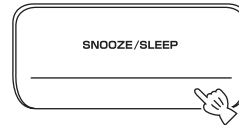

- Если не прекратить звучание сигнала, он автоматически перестанет звучать через 60 минут.
- Если отключить сигнал, индикатор сигнала исчезнет. Чтобы снова включить функцию срабатывания сигнала, нажмите кнопку **ALARM1/ALARM2**.
- Если выключить сигнал, то для удобства использования настройка времени и другие установки будут сохранены.

Примечание

Все другие операции, кроме установки функции пробуждения ото сна, выключение звукового сигнала или регулировки уровня громкости, не будут доступны при воспроизведении звукового сигнала.

■ О списках воспроизведения

Можно собрать любимые композиции в библиотеку на iPod и сделать их список. Это называется списком воспроизведения. При выборе списка воспроизведения будет выполнено воспроизведение композиций этого списка. Даже при удалении композиции из списка воспроизведения она не будет удалена из библиотеки.



Для получения дополнительной информации о списках воспроизведения см. руководство пользователя iPod.

Настройка режима ожидания

Можно задать автоматическое отключение системы в назначенное время.

Выбор времени перехода системы в режим ожидания.

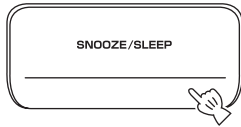

Нажимайте повторно.

OFF → 30min → 60min → 90min → 120min

Если включена функция перехода системы в режим ожидания, загорится SLEEP.



Можно также использовать эту функцию, нажав кнопку **SLEEP** на пульте ДУ.

Настройка режима регулятора яркости

Изменение яркости дисплея передней панели. При установке для параметра DIMMER значения AUTO регулятор яркости настраивается автоматически в зависимости от яркости помещения. Если в помещении темно, передняя панель станет темнее.

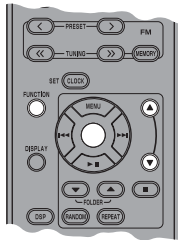

Настройка по умолчанию: AUTO.

1 Выберите DIMMER в меню FUNCTION.

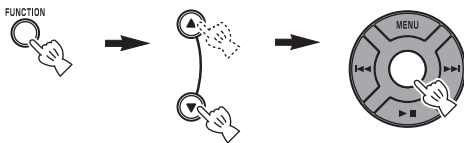

Выберите DIMMER с помощью кнопки **Центральный канал**, с левой стороны дисплея передней панели отобразится <. Чтобы вернуться в меню FUNCTION, нажмите кнопку **MENU** на пульте ДУ.

2 Выберите необходимый уровень яркости.

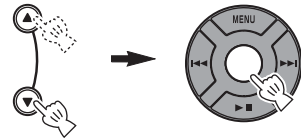

AUTO ↔ 100% ↔ 80% ↔ 60% ↔ 40% ↔ 20%

Переход в режим DSP

Можно выбрать звучание в соответствии с окружающей средой или по своему усмотрению.

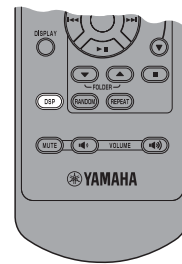

Переход в режим DSP.



Нажимайте повторно.

При каждом нажатии кнопки **DSP** настройки переключаются следующим образом:

NORMAL: нормальное звучание



MILD: естественное и мягкое звучание



HEAVY: мощное звучание (настройка по умолчанию)



LIVE: живое реалистичное звучание



Возврат к режиму **NORMAL**

ОСНОВНОЕ УПРАВЛЕНИЕ



: Выбор нужного источника (нажмите одну из кнопок источника).*1*2

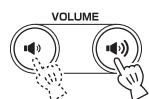
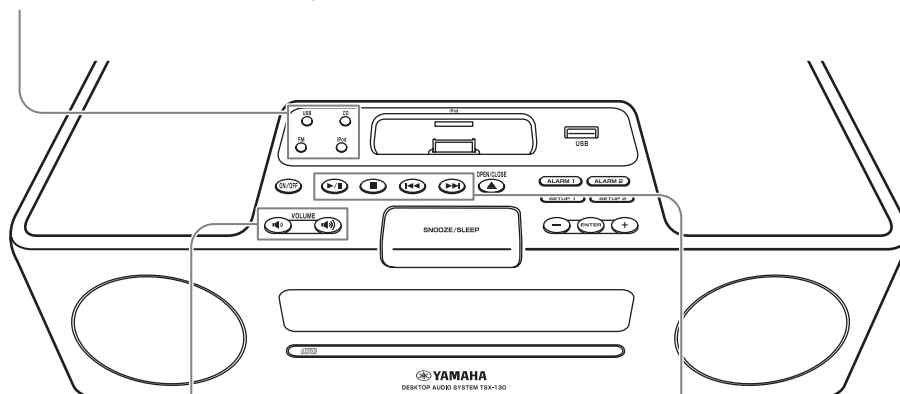

: Настройка громкости.



: Воспроизведение/пауза.*2



: Остановка воспроизведения.*2



: Пропуск назад/вперед.

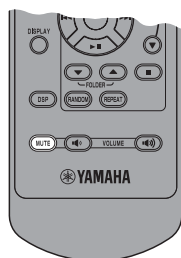

: Отключение звука. Для включения звука нажмите кнопку еще раз.

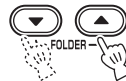
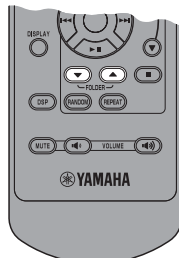

: Выбор папки.*3

*1 Даже если система выключена, можно начать воспроизведение нужного источника, нажав одну из кнопок источника и не нажимая кнопку **ON/OFF**.

*2 Воспроизведение начнется с места, где оно было остановлено последний раз.
(Кроме CD/USB, которые воспроизводятся с начала фонограммы, воспроизводимой последний раз.)
Только для CD/USB:

Если нажать кнопку , когда воспроизведение остановлено, информация для возобновления будет удалена и в следующий раз воспроизведение начнется с начала первой фонограммы/файла.

*3 Только для файлов MP3/WMA, содержащихся на CD и USB.

ПРОСЛУШИВАНИЕ МУЗЫКИ

Воспроизведение с iPod™

Примечания

- Данный аппарат совместим с iPod touch, iPod (Click Wheel включая iPod classic), iPod nano и iPod mini.
- Можно отсоединить iPod в любое время.
- Для некоторых моделей или версий программного обеспечения iPod могут быть недоступны определенные функции.

■ Обычное воспроизведение

1 Установите iPod на док-станцию iPod.



Примечания

- Для подключения к данному аппарату требуется совместимый адаптер док-станции (не поставляется).
- iPod, возможно, не удастся надежно установить на док-станцию iPod, если он находится в защитном футляре.

2 Выберите iPod.

Начнется воспроизведение.



Информацию о работе iPod см. в инструкции по эксплуатации iPod.

■ Выбор музыки на iPod с помощью пульта ДУ

Управлять iPod можно также в том случае, когда для iPod установлен параметр LIST DISP (стр. 11).

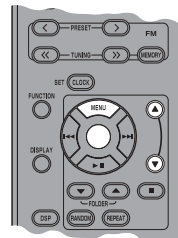

MENU: возврат к предыдущему меню.

Центральный канал: подтверждение.

▲/▼: выбор меню или элементов.

■ Использование режима смешанного/повторного воспроизведения

После выполнения описанных выше шагов 1 и 2 можно использовать режим смешанного и повторного воспроизведения.

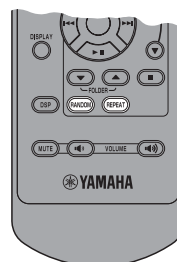

Нажмите кнопку RANDOM, чтобы включить для iPod режим воспроизведения в произвольной последовательности.



Нажимайте повторно.

OFF → ALL → (ALBUM)

Примечание

При использовании iPod touch выбрать значение ALBUM не удастся.

Переключение режима повторного воспроизведения.



Нажимайте повторно.

OFF → ONE → ALL

■ Переключение дисплея информации о воспроизведении



Переключите дисплей в режим воспроизведения iPod.

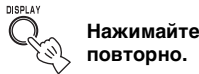

Можно изменить отображаемую на дисплее информацию следующим образом.

Номер композиции и прошедшее время воспроизведения (настройка по умолчанию)

Номер композиции и оставшееся время воспроизведения

Название композиции

Имя исполнителя

Название альбома

Возврат к настройке по умолчанию

Примечания

- Данная функция доступна для iPod touch, iPod classic, iPod 5го поколения или более позднего, а также для iPod nano. Однако даже при использовании перечисленных моделей эта функция может быть недоступна в зависимости от версии программного обеспечения iPod.
- Если планируется отсоединить кабель питания аппарата на длительный период, извлеките iPod от аппарата.

■ Переключение дисплея, отображающего список воспроизведения

С помощью LIST DISP можно выбрать iPod или дисплей передней панели аппарата для отображения списка.



Пример: Если для параметра LIST DISP установлено значение F.PANEL

Если для параметра LIST DISP установить значение iPod, можно также управлять операциями воспроизведения и отображать список меню на iPod.

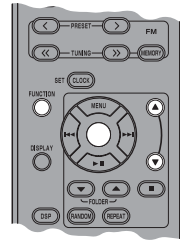

Настройка по умолчанию: iPod.

Примечание

Если для параметра LIST DISP установлено значение F.PANEL, управлять операциями воспроизведения и отображать список меню можно только на аппарате. Данные операции будут недоступны на iPod.

1 Выберите LIST DISP в меню FUNCTION.

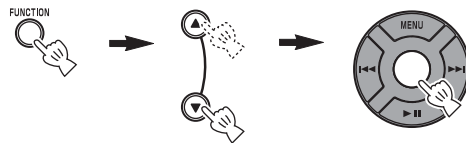

2 Выберите iPod/F.PANEL.

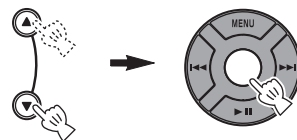

Воспроизведение с CD

Обычное воспроизведение

1 Откройте лоток диска и вставьте диск.

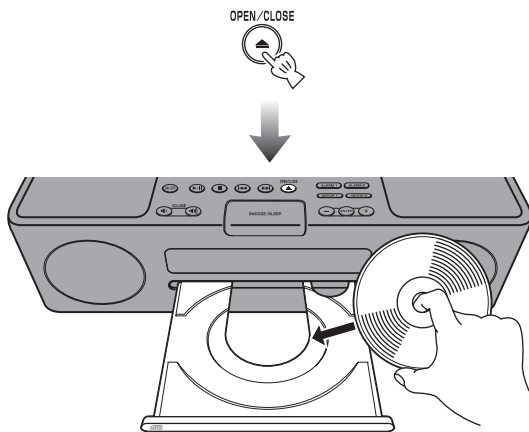

2 Закройте лоток диска.



3 Выберите CD.

Начнется воспроизведение.



Воспроизведение в случайном порядке/повторное воспроизведение

После выполнения описанных выше шагов с 1 по 3 можно использовать режим случайного и повторного воспроизведения.

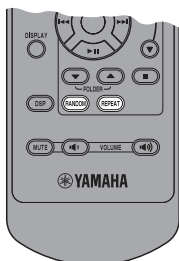

Переключение режима случайного воспроизведения.



Переключение режима повторного воспроизведения.



Если выбранный музыкальный источник содержит папки, можно также выбрать FOLDER.

Переключение дисплея информации о воспроизведении

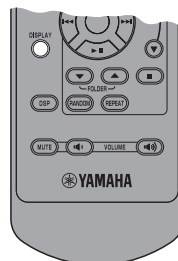

Переключите дисплей в режим воспроизведения CD.

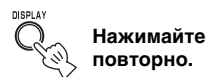

Можно изменить отображаемую на дисплее информацию следующим образом.

Прошедшее время воспроизведения текущей фонограммы (настройка по умолчанию)

↓

Оставшееся время воспроизведения текущей фонограммы*1

↓

Общее время воспроизведения диска*1

↓

Оставшееся время воспроизведения диска*1

↓

Название фонограммы*2

↓

Имя исполнителя*2

↓

Название альбома*2

↓

Имя файла*3

↓

Возврат к настройке по умолчанию

*1 Только для дисков Audio CD

*2 Только если на выбранной фонограмме содержится информация

*3 Только для файлов MP3/WMA, содержащихся на CD

Воспроизведение с устройства USB

Примечание

Отсоединить устройство USB можно в любое время.

■ Обычное воспроизведение

1 Установите устройство USB в порт USB.

Этот аппарат поддерживает запоминающие устройства USB большой емкости (например, устройства флэш-памяти или портативные аудиопроигрыватели), в которых используется формат FAT16 или FAT32.

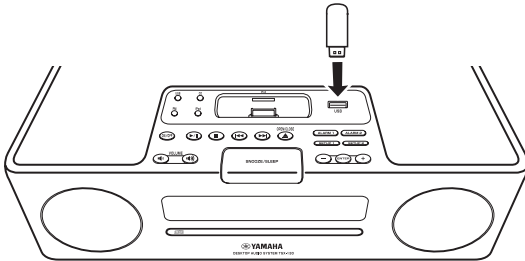

Примечания

- Некоторые устройства могут работать неправильно, даже если они удовлетворяют техническим требованиям.
- Не подключайте другие устройства, отличные от запоминающих устройств USB большой емкости (например, зарядные устройства USB или концентраторы USB), персональные компьютеры, устройства для считывания с карт памяти, внешние жесткие диски и т.д.
- Yamaha не будет нести ответственность за какой бы то ни было ущерб или потерю данных на устройстве USB, произошедшие во время подключения устройства к данному аппарату.
- Воспроизведение и подача питания на устройства USB всех типов не гарантируется.

2 Выберите USB.

Начнется воспроизведение.



Примечание

Время чтения может превысить 30 секунд в зависимости от количества файлов/папок.

■ Воспроизведение в случайном порядке/повторное воспроизведение

После выполнения описанных выше шагов 1 и 2 можно использовать режим случайного и повторного воспроизведения. Выполните настройку как для CD (☞ стр. 12).

■ Переключение дисплея информации о воспроизведении

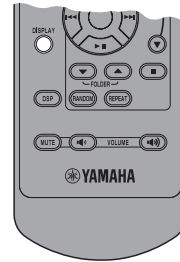

Переключите дисплей в режим воспроизведения USB.



Нажимайте повторно.

Можно изменить отображаемую на дисплее информацию следующим образом.

Прошедшее время воспроизведения текущей фонограммы (настройка по умолчанию)



Название фонограммы*



Имя исполнителя*



Название альбома*



Имя файла



Возврат к настройке по умолчанию

* Только если выбранный файл содержит информацию



При воспроизведении файлов MP3/WMA см. раздел "ПРИМЕЧАНИЯ О ДИСКАХ И УСТРОЙСТВАХ USB" (☞ стр. 20).

ПРОСЛУШИВАНИЕ РАДИОСТАНЦИЙ FM

Подключение антенн

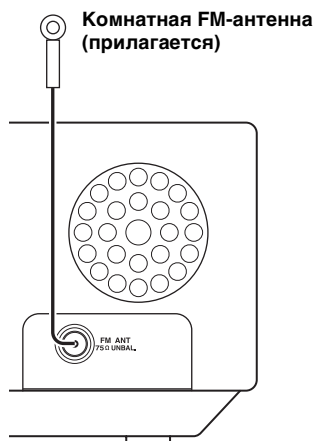

Примечания

- Антенну следует растянуть.
- При приеме слабого радиосигнала измените ориентацию антенны по высоте, направлению или местоположению.
- Прием сигнала улучшится при использовании наружной антенны вместо прилагаемой FM-антенны.

Настройка радиостанций

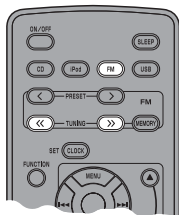

1 Нажмите кнопку FM.



2 Запустите автоматическую настройку.

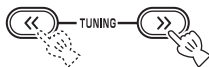

Нажмите и удерживайте нажатой.



Если сигнал станции, которую требуется выбрать, слишком слабый, можно также настроиться на радиостанцию вручную, повторно нажимая кнопки TUNING </>.

Примечание

В случае ручной настройки на станцию звук будет монофоническим.

Предварительная настройка радиостанций

С помощью функции предварительной настройки можно сохранить любимые станции FM.

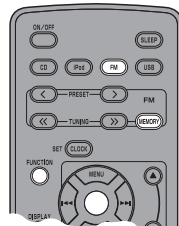

■ Автоматическая предварительная настройка

1 Нажмите кнопку MEMORY и удерживайте ее более 2 секунд в режиме FM.



2 Запустите автоматическую предварительную настройку.

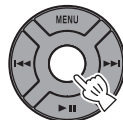

■ Ручная предварительная настройка

1 Выполните настройку на нужную радиостанцию.

2 Нажмите кнопку MEMORY.



3 Выбор номер предварительной настройки, на который требуется выполнить сохранение.



Примечание

Чтобы отменить ручную предварительную настройку повторно нажмите кнопку MEMORY.

4 Завершите ручную предварительную настройку.

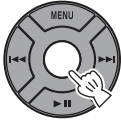

- Можно выполнить предварительную настройку до 30 станций FM.
- Можно удалить предварительно настроенную станцию, нажав **FUNCTION** → **MENU** ▲/▼ → **Центральный канал** для выбора **PRESET DELETE**.

Примечание

При выполнении автоматической настройки все установленные радиостанции будут сброшены, а вместо них будут сохранены новые радиостанции.

Выбор предварительно настроенных радиостанций (настройка на предварительно настроенную радиостанцию)

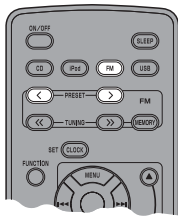

В режиме FM выберите предварительно настроенную радиостанцию.



Можно также использовать кнопки **◀◀◀/▶▶▶**, расположенные на верхней панели аппарата.

Прием радиостанций с сигналом системы радиоданных

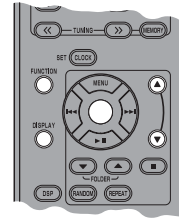

■ Выбор станций по типу программы

1 Во время приема FM выберите PTY SEEK в меню FUNCTION.

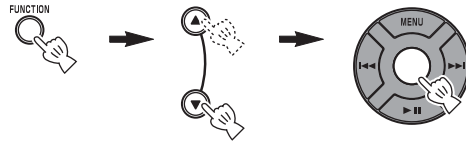

2 Выберите тип программы.



3 Запустите сканирование.

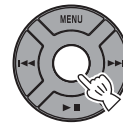

■ Доступные типы программ

Тип программы	Описание
News	Новости
Current Affairs	Текущие события
Information	Информация
Sport	Спорт
Education	Образование
Drama	Радиопостановки
Cultures	Культура
Science	Наука
Varied Speech	Различные программы
Pop Music	Поп-музыка
Rock Music	Рок-музыка
Easy Listening	Легкая музыка
Light Classics M	Легкая классическая музыка
Serious Classics	Серьезная классическая музыка
Other Music	Другие направления музыки

■ Переключение отображаемой на дисплее информации при приеме радиостанций с сигналом системы радиоданных

При приеме радиостанций с сигналом системы радиоданных меняйте отображаемую на дисплее информацию.



Нажимайте повторно.

Название станции



Тип программы



Текстовая информация, относящаяся к станции



Текущее время



Начальный дисплей



Дисплей состояния

Примечание

Если сигнал радиостанции с сигналом системы радиоданных слишком слабый, данный аппарат, возможно, не сможет принимать информацию системы радиоданных в полной мере. В частности, для информации RT (радиотекст) требуется большая полоса пропускания, поэтому она может быть менее доступна в меньшей степени по сравнению с другими типами информации.

■ Автоматическая настройка времени

С помощью данной функции выполняется автоматическая настройка часов на основании информации RDS.

1 Во время приема FM выберите AUTO CLOCK в меню FUNCTION.

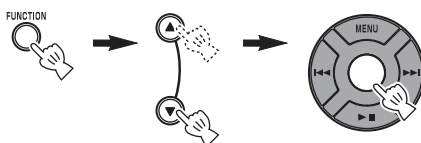

2 Выберите и задайте нужную настройку.

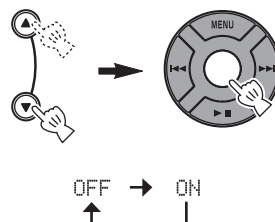

Примечание

Информация о времени может различаться в зависимости от принимаемой станции.

ВОЗМОЖНЫЕ НЕИСПРАВНОСТИ И СПОСОБЫ ИХ УСТРАНЕНИЯ

В случае возникновения проблем при использовании аппарата сначала обратитесь к следующему списку. Если устранить проблему с помощью предложенных способов не удастся, или если проблема не указана в списке, выключите аппарат и отсоедините от сети электропитания, затем обратитесь к ближайшему авторизованному дилеру Yamaha или сервисный центр.

Общие

Проблема	Причина	Решение
После включения система сразу же выключается.	Ненадежно подключен кабель питания.	Плотно подключите кабель питания к розетке.
	Произошел сильный скачок напряжения, например из-за вспышки молнии или избыточного статического электричества.	Выключите систему и отсоедините кабель питания. Подождите около 30 секунд, затем подключите кабель питания и включите систему.
Из колонок не слышен звук.	Установлен минимальный уровень громкости.	Отрегулируйте уровень громкости (☞ стр. 9).
	Включена функция приглушения звука.	Отмените функцию приглушения звука (☞ стр. 9).
	Неправильно выбран источник.	Выберите соответствующий источник (☞ стр. 9).
	В аппарат загружен несовместимый диск.	Используйте диск, поддерживаемый аппаратом (☞ стр. 20).
Внезапное отключение звука.	Установлен таймер перехода в режим ожидания (☞ стр. 8).	Включите систему и снова воспроизведите источник.
Аппарат работает ненадлежащим образом.	Произошел сильный скачок напряжения, например из-за вспышки молнии или избыточного статического электричества, или падение напряжения.	Выключите систему и отсоедините кабель питания. Подождите около 30 секунд, затем подключите кабель питания и включите систему.
Цифровое или высокочастотное оборудование создает помехи.	Аппарат расположен слишком близко к цифровому или высокочастотному оборудованию.	Установите аппарат дальше от такого оборудования.
Сброшены настройки часов.	Аппарат оставался отключенным от розетки более недели.	Плотно подсоедините кабель питания к сетевой розетке, а затем заново настройте часы (☞ стр. 4).

iPod™

Проблема	Причина	Решение
На дисплее передней панели отобразилась индикация “iPod Connect Error”.	Проблема соединения между аппаратом и iPod.	Выключите систему и заново подсоедините iPod к аппарату.
iPod не заряжен.	iPod неправильно установлен в док-станцию iPod.	Извлеките iPod из аппарата, а затем заново установите в док-станцию iPod.
После установки iPod на дисплее передней панели отображается индикация “iPod Not Connected”.		
iPod не воспроизводит звук.		
iPod воспроизводит звук, но не удается управлять им с помощью аппарата или пульта ДУ.		
Не удается выполнять управление с iPod.	Для параметра LIST DISP установлено значение F.PANEL.	В меню FUNCTION установите для параметра LIST DISP значение iPod (☞ стр. 11).
Информация о воспроизведении не отображается на дисплее передней панели.	Установленный iPod не совместим с дисплеем информации о воспроизведении.	Данную функцию поддерживают только iPod touch, iPod classic, iPod 5 ^{го} поколения или более позднего, а также iPod nano.
После установки iPod на дисплее передней панели отображается индикация “Unknown iPod”.	Используемый iPod не поддерживается данным аппаратом.	Поддерживаются только iPod touch, iPod (Click Wheel, включая iPod classic), iPod nano и iPod mini.

Воспроизведение диска

Проблема	Причина	Решение
Операции, выполняемые некоторыми кнопками, не работают.	В аппарат загружен несовместимый диск.	Извлеките диск и проверьте, поддерживаются ли такие диски аппаратом (☞ стр. 20).
После нажатия кнопки ►/II на аппарате или кнопки ► III на пульте ДУ воспроизведение начинается с задержкой.	Диск загрязнен.	Протрите диск.
	В аппарат загружен несовместимый диск.	Используйте диск, поддерживаемый аппаратом (☞ стр. 20).
	Если аппарат был перенесен из холодного места в теплое, возможно, на линзе чтения диска образовался конденсат.	Подождите один или два часа, пока устройство не достигнет комнатной температуры, а затем повторите попытку.
На дисплее отображается индикация “No Disc”, даже если в лотке диска находится диск.	В аппарат загружен несовместимый диск.	Используйте диск, поддерживаемый аппаратом (☞ стр. 20).
	Диск загрязнен.	Извлеките диск и очистите его.
	Диск загружен верхней стороной вниз.	Извлеките диск, а затем загрузите его стороной с этикеткой вверх.

Воспроизведение устройства USB

Проблема	Причина	Решение
Файл MP3/WMA, содержащийся на устройстве USB, не воспроизводится.	Устройство USB не распознано.	Выключите систему, а затем снова включите (☞ стр. 4). Отсоедините устройство, когда система выключена. Затем снова подключите устройство и включите систему (☞ стр. 4). Подсоедините адаптер переменного тока, если он поставляется с устройством.
	Если с помощью описанных выше способов решения устранить проблему не удастся, значит устройство USB не воспроизводится на данном аппарате.	Попробуйте использовать другое устройство USB.
На дисплее передней панели отобразилась индикация “USB Over Current”.	К аппарату подсоединено несовместимое устройство USB.	Выключите систему и заново подсоедините устройство USB к аппарату. Если данное сообщение отображается снова, значит устройство USB несовместимо с данным аппаратом.

Радиоприем

Проблема	Причина	Решение
Не работает функция выбора предварительно настроенных станций.	Предварительно настроенные станции (память) стерты.	Заново выполните предварительную настройку радиостанций (☞ стр. 14).
Большое количество шума во время стереофонического вещания.	Неправильно подключена FM-антенна.	Убедитесь, что FM-антенна подключена правильно (☞ стр. 14).
	Выбранная радиостанция находится далеко от места приема или в регионе слабый радиосигнал.	Попробуйте выполнить ручную настройку, чтобы улучшить качество сигнала (☞ стр. 14) или используйте многоканальную наружную антенну.
Слабый радиосигнал даже при использовании наружной антенны. (Звук искажен.)	Имеют место многолучевое отражение или другие радиопомехи.	Измените высоту, направление или расположение антенны.

Пульт ДУ

Проблема	Причина	Решение
Пульт ДУ работает ненадлежащим образом.	Пульт ДУ находится за пределами рабочего диапазона.	Для получения информации о пределах рабочего диапазона пульта ДУ см. “Использование пульта ДУ” (☞ стр. 3).
	На датчик пульта ДУ аппарата попадают прямые солнечные лучи или свет (от флуоресцентной лампы инверторного типа).	Измените освещение или положение аппарата.
	Истек срок годности батарейки.	Замените батарейку на новую (☞ стр. 3).
	Между датчиком аппарата и пультом ДУ находится препятствие.	Устраните препятствие.

ПРИМЕЧАНИЯ О ДИСКАХ И УСТРОЙСТВАХ USB

Дисковая информация

Данный аппарат разработан для использования с дисками Audio CD, CD-R* и CD-RW*. Этот аппарат может также воспроизводить компакт-диски диаметром 8 см.



* ISO 9660



Данный аппарат способен воспроизводить диски, имеющие любой из перечисленных выше логотипов. Логотип диска напечатан на диске и обложке диска.

Примечания

- Не загружайте в данный аппарат диски любых других типов. Это может привести к повреждению аппарата.
- Диски CD-R/RW не удастся воспроизвести, если они не были финализированы.
- В зависимости от характеристик диска или условий записи воспроизведение некоторых дисков может быть невозможным.
- Не используйте диски нестандартной формы (например, в виде сердца).
- Не используйте диски, на поверхности которых имеется много царапин.

Обращение с диском

- Не прикасайтесь к поверхности диска. Держите диск за края (и центральное отверстие).
- Не оставляйте диск в лотке диска, если он не воспроизводится.
- Не используйте карандаш или маркер с заостренным концом для нанесения надписей на диск.
- Не применяйте к диску клейкую ленту, наклейки, клей и т.д.
- Не используйте защитное покрытие с целью предотвращения возникновения царапин на диске.
- Не используйте диски с поверхностью, напечатанной с помощью доступных в продаже принтеров для печати этикеток.
- Не вставляйте одновременно более одного диска в слот для диска. Это может привести к повреждению данного аппарата и самих дисков.
- При воспроизведении дисков диаметром 8 см не используйте адаптер для дисков диаметром 8 см.
- Не вставляйте посторонние предметы в слот для диска.
- Не вставляйте диски, имеющие трещины, деформированные диски или склеенные диски.

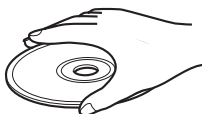

- Не подвергайте диски воздействию прямых солнечных лучей, высокой температуры, высокой влажности или пыльных условий.

Предупреждение

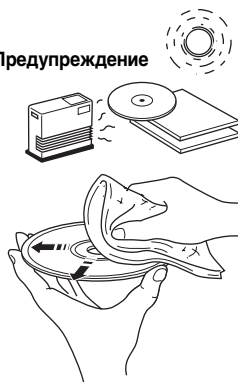

- В случае загрязнения диска протрите его чистой, сухой тканью от центра к краям. Не используйте жидкость для стирания надписей или разбавитель.
- Во избежание возникновения неисправности не используйте доступное в продаже средство для очистки линз.

О файлах MP3 и WMA

Можно воспроизводить файлы MP3 и WMA, записанные на дисках CD-R, CD-RW или хранящиеся на устройстве USB. Папки регистрируются как альбомы, а файлы - как фонограммы. Иерархия папок игнорируется.

Примечания

- Аппарат может воспроизводить следующие типы файлов:
 - Файлы MP3 (фс 8-48 кГц, 8-320 кбит/с, а также файлы MP3, закодированные с переменным битрейтом (CBR и VBR))
 - файлы WMA (фс 22,5-48 кГц, 16-320 кбит/с и файлы WMA, закодированные с переменным битрейтом (CBR и VBR))
- Ниже приведено максимальное количество файлов/папок, которое можно воспроизвести на аппарате.
Максимальное количество файлов:
 - 511 (для дисков Data Disc)
 - 9959 (для устройств USB)Максимальное количество папок:
 - 255 (для дисков Data Disc/устройств USB)Максимальное количество файлов в папке:
 - 511 (для дисков Data Disc)
 - 255 (для устройств USB)
- Если устройство USB состоит из нескольких разделов, воспроизводиться будет только первый раздел.
- Некоторые файлы могут работать неправильно в зависимости от особенностей устройства USB.
- Не удастся воспроизвести файлы, защищенные авторским правом.
- Номера папок распределяются автоматически.

ГЛОССАРИЙ

■ MP3 (MPEG Audio Layer-3)

Один из методов сжатия аудиоданных, используемый MPEG.

Используется необратимый способ сжатия, который обеспечивает высокий уровень сжатия посредством уменьшения количества данных диапазона, с трудом воспринимаемого человеком. Считается, что при этом обеспечивается уменьшение количества данных примерно в 1/11 раза (128 кбит/с) при сохранении качества звука, подобного музыкальным CD.

■ WMA (Windows Media Audio)

Способ сжатия аудиоданных, разработанный корпорацией Microsoft Corporation. Используется необратимый способ сжатия, который обеспечивает высокий уровень сжатия посредством уменьшения количества данных диапазона, с трудом воспринимаемого человеком. Считается, что при этом обеспечивается уменьшение количества данных примерно в 1/22 раза (64 кбит/с) при сохранении качества звука, подобного музыкальным CD.

■ PCM (Pulse Code Modulation)

Сигнал, измененный в цифровой формат без сжатия. На диск CD записывается 16-битный звук с частотой 44,1 кГц.

■ Фонограмма

Диск CD можно разделить на количество сегментов (фонограмм). Каждое разделение называется номером фонограммы.

ТЕХНИЧЕСКИЕ ХАРАКТЕРИСТИКИ

■ РАЗДЕЛ ПРОИГРЫВАТЕЛЯ

iPod

- Поддерживаются iPod.....iPod touch, iPod (Click Wheel включая iPod classic), iPod nano, iPod mini.

CD

- Носитель.....CD, CD-R/RW
- Формат аудио.....Аудио CD, MP3, WMA

USB

- Формат аудио.....MP3, WMA

■ РАЗДЕЛ УСИЛИТЕЛЯ

- Минимальная выходная мощность RMS на канал.....15 Ватт + 15 Ватт (6 Ω 1 кГц, 10% ОНИ)
- Динамик.....8 см динамик окружающего звучания \times 2

iPod™

“iPod” является товарным знаком Apple, Inc., зарегистрированной в США и других странах. Знак “Made for iPod” указывает, что электронные принадлежности, на которых имеется этот знак, предназначены для подсоединения к устройству iPod, а также что они сертифицированы разработчиком в соответствии с эксплуатационными стандартами Apple. Корпорация Apple не несет ответственности за работу данного устройства или его соответствие стандартам безопасности и регулятивным нормам.

■ РАЗДЕЛ ТЮНЕРА

- Диапазон настройки
Модель для США.....87,50 – 107,90 МГц
Другие модели.....87,50 – 108,00 МГц

■ ОБЩИЙ РАЗДЕЛ

- Источник питания
Модель для США.....120 В переменного тока, 60 Гц
Общие модели.....110–120/220–240 В переменного тока, 50/60 Гц
- Энергопотребление.....20 Ватт
- Энергопотребление в режиме ожидания.....1,0 Ватт или менее
- Размеры (Ш \times В \times Г).....350 \times 120 \times 240 мм
- Вес.....4,0 кг

Технические характеристики могут быть изменены без уведомления.

Информация для пользователей по сбору и утилизации старой аппаратуры и Использованных батареек



Эти знаки на аппаратуре, упаковках и в сопроводительных документах указывают на то, что подержанные электрические и электронные приборы и батарейки не должны выбрасываться вместе с обычным домашним мусором.

Для правильной обработки, хранения и утилизации старой аппаратуры и использованных батареек пожалуйста сдавайте их в соответствующие сборные пункты, согласно вашему национальному законодательству и директив 2002/96/ЕС и 2006/66/ЕС.



При правильном отделении этих товаров и батареек, вы помогаете сохранять ценные ресурсы и предотвращать вредное влияние на здоровье людей и окружающую среду, которое может возникнуть из-за несоответствующего обращения с отходами.

За более подробной информацией о сборе и утилизации старых товаров и батареек пожалуйста обращайтесь в вашу локальную администрацию, в ваш приёмный пункт или в магазин где вы приобрели эти товары.



[Информация по утилизации в других странах за пределами Европейского Союза]

Эти знаки действительны только на территории Европейского Союза. Если вы хотите избавиться от этих предметов, пожалуйста обратитесь в вашу локальную администрацию или продавцу и спросите о правильном способе утилизации.

Pb

Обратите внимание на знак для батареек (два знака на задней стороне):

Этот знак может использоваться в комбинации со знаком указывающим о содержании химикалий. В этом случае это удовлетворяет требованиям установленными Директивой по использованию химикалий.

