

Register your product and get support at
www.philips.com/welcome

Cinema 21:9 Gold series Smart LED TV

50PFL7956



Руководство

PHILIPS

Все права защищены. Характеристики могут быть изменены без предварительного уведомления. Торговые марки являются собственностью Koninklijke Philips Electronics N.V. или соответствующих владельцев. Компания Philips оставляет за собой право в любое время вносить изменения в изделие без обязательств соответствующим образом изменять ранее поставленные изделия. Содержание данного руководства считается соответствующим для использования системы по назначению. Если данное изделие или его отдельные блоки или функции используются в других целях, отличных от приведенных в настоящем руководстве, необходимо получить подтверждения их правомерности и применимости. Philips гарантирует, что материалы не нарушают патентное законодательство США. Никакие дополнительные гарантийные обязательства не налагаются и не подразумеваются. Компания Philips не несет ответственности за ошибки в содержимом данного документа, а также за проблемы, возникшие в результате использования содержимого данного документа. Ошибки, о которых будет сообщено компании Philips, будут исправлены и опубликованы на веб-сайте поддержки Philips в максимально короткие сроки.

Условия гарантии

- Может привести серьезной травме, повреждению телевизора или аннулированию гарантийных обязательств! Запрещается самостоятельный ремонт телевизора.
- Используйте телевизор и принадлежности только в соответствии с установленными производителем целями.
- Предупредительный знак на задней панели телевизора свидетельствует об опасности поражения электрическим током. Не снимайте крышку телевизора. Для выполнения ремонта или предоставления технического обслуживания обратитесь в центр поддержки покупателей Philips.
- Выполнение любой операции, явно запрещенной данным руководством, а также любые настройки, действия по сборке, не рекомендованные или запрещенные в данном руководстве, аннулируют гарантийные обязательства.

Характеристики пикселей

Настоящее ЖК-изделие имеет большое количество цветных пикселей. Несмотря на то, что количество эффективных пикселей превышает 99,999 % на экране могут возникать черные или яркие цветные точки (красные, зеленые или синие). Это структурное свойство дисплея (в соответствии с общими отраслевыми стандартами), а не неисправность.

Открытые программные средства

Данный телевизор содержит ПО с открытым исходным кодом. Настоящим Philips предлагает предоставить по запросу копию полного соответствующего исходного кода для защищенных авторскими правами пакетов ПО с открытым исходным кодом, используемых в данном изделии, для которых данное предложение требуется соответствующими лицензиями. Данное предложение действительно в течение трех лет с момента приобретения изделия для всех лиц, которым предоставлены данные сведения. Для получения исходного кода обратитесь по адресу: open.source@philips.com.

Если вы предпочитаете не использовать электронную почту или вам не было доставлено подтверждение получения в течение недели после отправки письма на указанный электронный адрес, отправьте письмо на английском языке

Команде разработчиков исходного кода, Philips Intellectual Property & Standards, P.O. Box 220, 5600 AE Eindhoven, The Netherlands (Нидерланды)

Если вы не получили своевременное подтверждение письма, отправьте сообщение электронной почты по вышеуказанному адресу. Тексты лицензий и уведомлений для ПО с открытым исходным кодом, использованном в данном изделии, приведены в отдельном информационном буклете.

Соответствие стандартам EMF

Компания Koninklijke Philips Electronics N.V. производит и продает различные изделия потребительского назначения, которые, как и любые электронные устройства, способны излучать и принимать электромагнитные сигналы. Одним из ведущих деловых принципов компании Philips является применение всех мер безопасности для соответствия всем действующим правовым требованиям и соответствие стандартам EMF (Электромагнитные поля), действующим на момент производства изделия. Philips стремится разрабатывать, производить и продавать изделия, не оказывающие отрицательного воздействия на здоровье. Philips подтверждает, что при правильном обращении и использовании в указанных целях изделия компании безопасны в соответствии с современными научными данными. Philips активно участвует в разработке международных стандартов безопасности EMF, что помогает компании заранее внедрять в изделия разработки в области стандартизации.

Регулирование ЭМС

- Для соответствия требованиям директивы 2004/108/EC по электромагнитной совместимости (ЭМС) сетевую вилку на этом изделии запрещается отсоединять от сетевого кабеля.
- Если не удастся выполнить восстановление изделия в режиме DLNA/NetTV, необходимо вмешательство пользователя.

Авторские права

Windows Media является зарегистрированным товарным знаком либо товарным знаком корпорации Microsoft в США и/или других странах.

Производится по лицензии Dolby Laboratories. Dolby и двойной символ D являются товарными знаками Dolby Laboratories.

DLNA®, логотип DLNA и DNLA CERTIFIED® являются товарными знаками, знаками обслуживания или сертификационными знаками Digital Living Network Alliance.

HDMI, логотип HDMI и High-Definition Multimedia Interface (мультимедийный интерфейс высокой четкости) являются товарными знаками или зарегистрированными товарными знаками компании HDMI licensing LLC в США и других странах.

Все прочие зарегистрированные и незарегистрированные товарные знаки являются собственностью соответствующих владельцев.



SDHC Logo is a trademark of SD-3C, LLC.

Содержание

1	Начало работы	4
1.1	Описание телевизора	4
1.2	Установка	8
1.3	Кнопки на телевизоре	11
1.4	Регистрация телевизора	13
1.5	Справка и поддержка	14
<hr/>		
2	Основная информация	15
2.1	Пульт ДУ	15
2.2	Меню	18
2.3	Просмотр телевизора	20
2.4	3D	25
2.5	Подключенные устройства	27
2.6	Субтитры, таймеры и блокировка	28
<hr/>		
3	Smart TV	30
3.1	Net TV	30
3.2	Интерактивное телевидение	33
3.3	Видеофайлы, фотографии и музыка	34
3.4	Pause TV и запись	36
3.5	Игры	38
3.6	Текст	39
<hr/>		
4	Конфигурация	41
4.1	Изображение и звук	41
4.2	Подсветка Ambilight	43
4.3	Каналы	45
4.4	Сеть	47
4.5	Устройства	49
4.6	Универсальный доступ	51
4.7	ПО	52
<hr/>		
5	Соединения	53
5.1	Первое подключение	53
5.2	Кабели и соединения	54
5.3	Подключение устройств	56
5.4	Подключение нескольких устройств	65
5.5	Сеть	70
5.6	Карта памяти SD	71
5.7	Общий интерфейс (CAM)	72
<hr/>		
6	Поиск и устранение неисправностей	73
6.1	Контактная информация	73
6.2	Телевизор и пульт ДУ	74
6.3	Телеканалы	75
6.4	Изображение и звук	76
6.5	Устройства	78
6.6	Видеофайлы, фотографии и музыка	79
6.7	Сеть	80
<hr/>		
7	Характеристики	81
7.1	ПО	81
7.2	Взаимодействие с окружающей средой	82
7.3	Питание и прием сигнала	84
7.4	Экран и звук	85
7.5	Разрешение изображения	86
7.6	Мультимедиа	87
7.7	Подключения	88
7.8	Размеры и вес	89
<hr/>		
Указатель		90

1 Начало работы

1.1 Описание телевизора

Cinema 21:9

Телевизор Cinema 21:9 оснащен дисплеем высокой четкости (HD) и идеально подходит для просмотра кинофильмов в оригинальном формате. Full HD 2560x1080p — это самое высокое разрешение из всех HD-источников, обеспечивающее изображение наилучшего качества.

Этот дисплей отличает великолепная прогрессивная развертка изображения без мерцания с оптимальной яркостью и прекрасной цветопередачей. Новейшая технология форматирования постоянно анализирует входящие сигналы и расширяет кадры до формата 21:9, что позволяет наслаждаться полноэкранным изображением без искажений.

Smart TV



Подключите телевизор с функцией Smart TV к сети **Интернет**, и вы сможете брать напрокат фильмы, работать с приложениями Net TV, смотреть пропущенные передачи и получать доступ к программе передач. Смотрите фотографии и видеоролики с компьютера, планшета или телефона.

Подключив жесткий диск USB, вы сможете приостановить воспроизведение прямой телетрансляции или записать любимую передачу.

Более подробную информацию о функции Smart TV см. в разделе **Справка > Smart TV**.

Более подробную информацию о настройке подключения к сети Интернет см. в разделе **Справка > Конфигурация > Сеть**

3D



Благодаря технологии Easy 3D в данной модели телевизора поддерживается воспроизведение программ и фильмов в формате 3D.

При воспроизведении телетрансляции или фильма в формате 3D телевизор переключается в режим передачи трехмерного изображения. Вам нужно только надеть пассивные очки 3D.

Более подробную информацию о 3D см. в разделе **Справка > Основная информация > Просмотр 3D**.

Пульт дистанционного управления

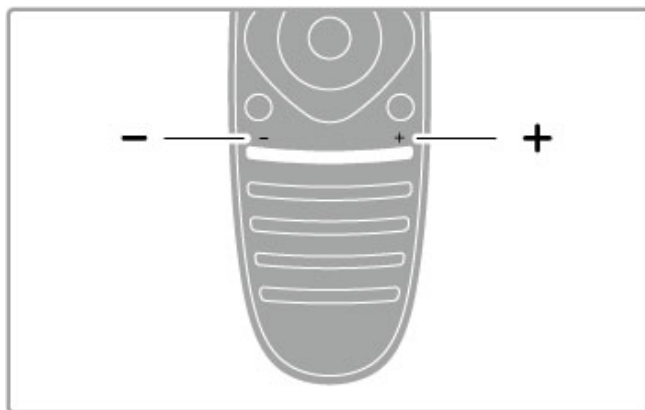

Регулировка громкости.

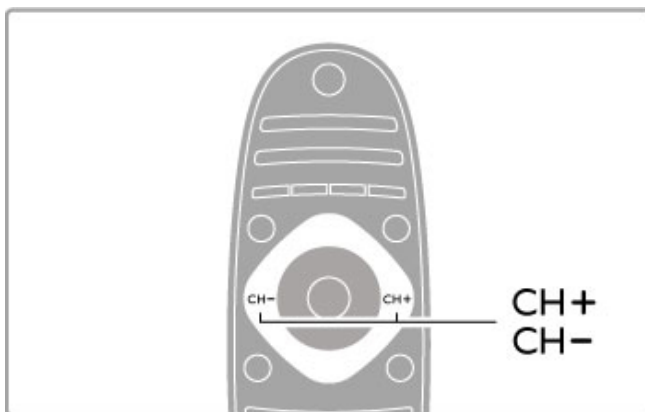

Переключение телеканалов.

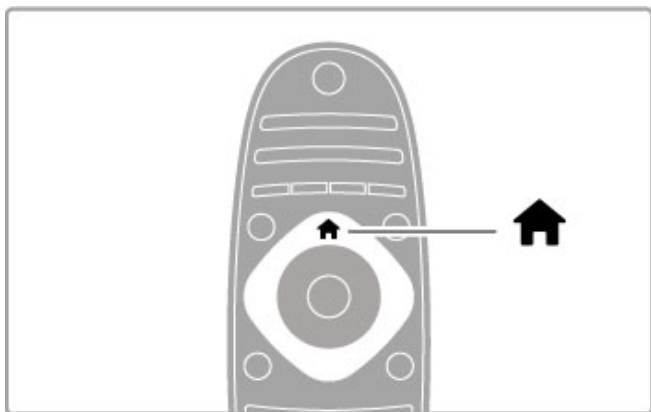

Переход к **главному меню** или выход из него .

Управление телевизором осуществляется из главного меню.

В главном меню можно включить или отключить функцию. Например, просмотр телевизора (функция **Просм. телевиз.**) или просмотр фильма с подключенного DVD-плеера.

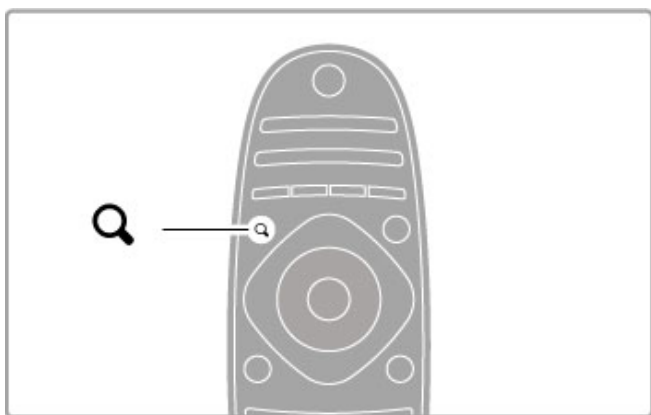

Переход к **меню поиска FIND Q** или выход из него.

Доступ к меню поиска для просмотра **списка каналов** во время просмотра телепрограмм или списка аудио/видеофайлов во время обзора файлов с компьютера на телевизоре.

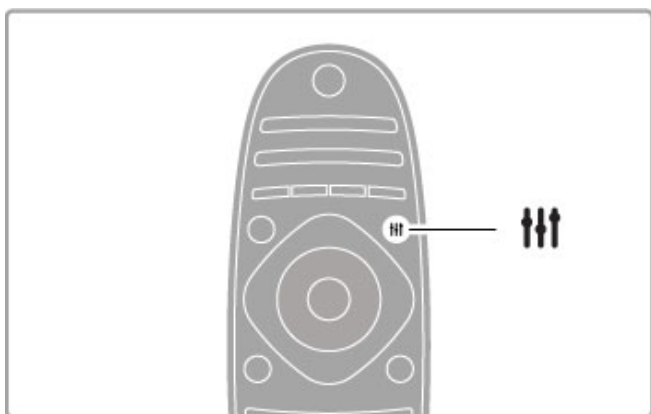

Переход к **меню настройки ADJUST**  или выход из него.

В меню настройки можно быстро отрегулировать некоторые параметры звука и изображения.

Для настройки предустановок изображения можно выбрать параметр **Игра**, который идеально подходит для игр, или изменить предустановки звука динамиков телевизора.

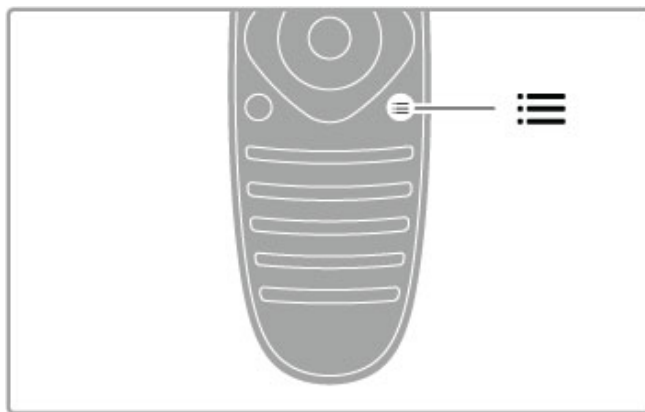

Переход к **меню параметров OPTIONS** или выход из него .

В меню параметров можно выбрать дополнительные настройки для совершаемых действий или активного контента.

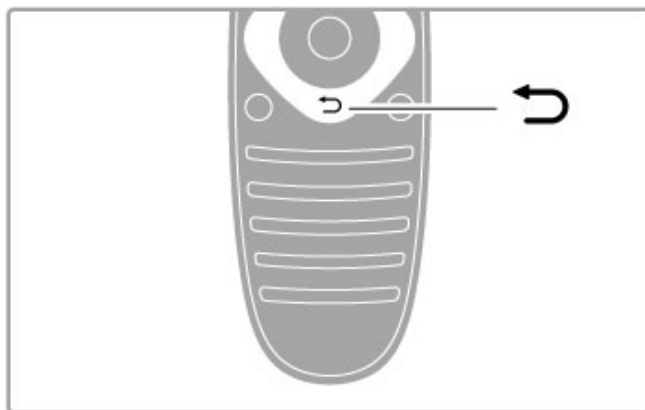

Назад .

Используя кнопку возврата, можно перейти к предыдущему телеканалу или вернуться на шаг назад в меню.

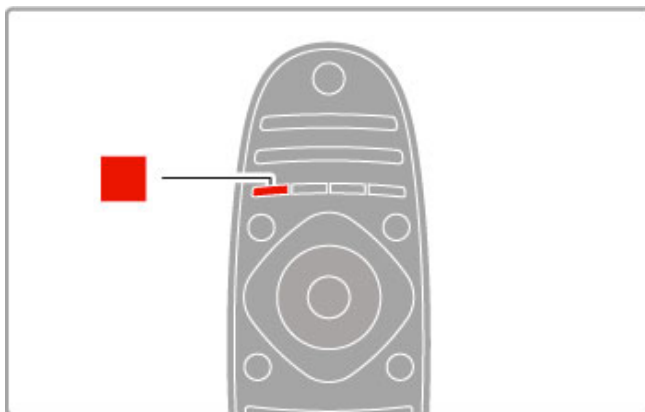

Красная

С помощью красной кнопки можно выбрать красную опцию, получить доступ к цифровому **интерактивному телевидению** или некоторым демонстрационным видеороликам.

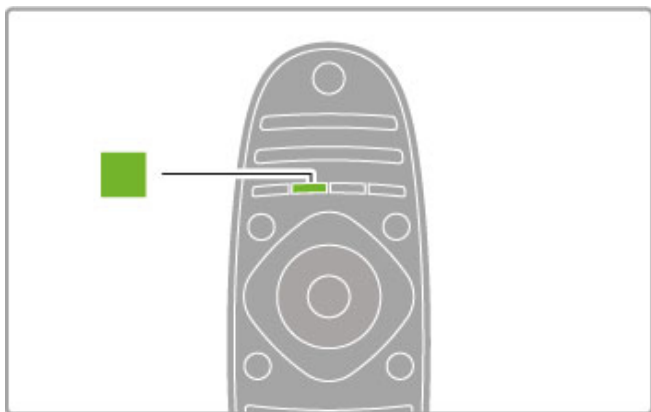

Зеленая

С помощью зеленой кнопки можно выбрать зеленую опцию или перейти к **эконастройкам**.

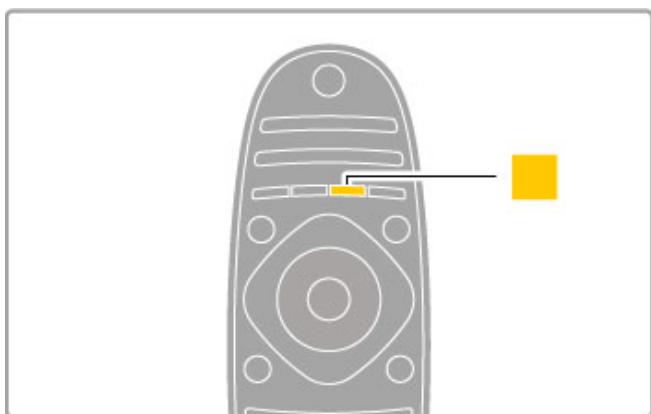

Желтая

С помощью желтой кнопки можно выбрать желтую опцию.

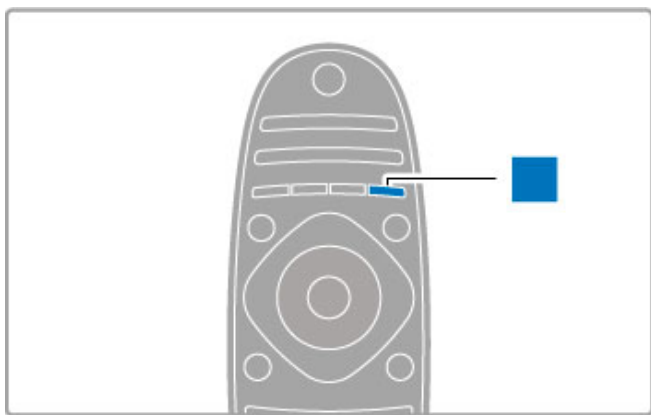

Синяя

С помощью синей кнопки можно выбрать синюю опцию.

Более подробную информацию о пульте ДУ см. в разделе **Справка > Основная информация > Пульт ДУ > Обзор**.

Также для поиска интересующей темы в справочном руководстве вы можете использовать страницу **Q Поиск**.

Нажмите кнопку **▲**, чтобы выбрать следующую тему в разделе Описание телевизора.

Подключение устройств

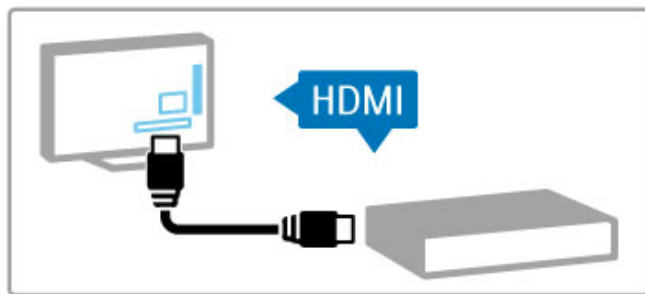

Используйте соединение **HDMI™** для подключения DVD, проигрывателя Blu-ray или игровой приставки.

Подключение HDMI обеспечивает наилучшее качество изображения и звука, а при поддержке устройством функции **EasyLink** (HDMI-CEC) телевизор может добавлять устройства в главное меню автоматически.

После добавления устройства в главное меню его можно выбрать в меню телевизора для просмотра содержимого. Если устройство не поддерживает функцию EasyLink или подключение HDMI не используется, необходимо добавить устройство в главное меню с помощью функции **Добавьте устройства**.

Более подробную информацию о функции добавления устройств см. в разделе **Справка > Основная информация > Меню > 🏠 Главное меню**.

Более подробную информацию о функции EasyLink см. в разделе **Справка > Основная информация > Пульт ДУ > Управление устройствами**.

В главе **Справка > Соединения** приведены рисунки, которые помогут подключить наиболее часто используемые устройства.

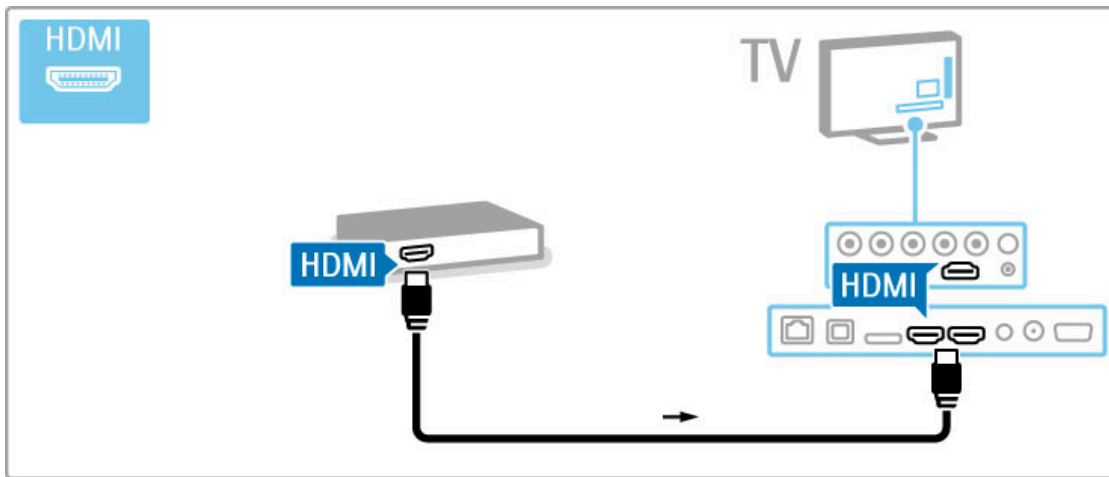

HD TV

Этот телевизор позволяет смотреть телепрограммы в формате высокой четкости (HD TV), но для этого необходимо, чтобы телепрограммы транслировались в данном формате. При просмотре стандартных телеканалов качество изображения будет обычным.

Просмотр программ **HD TV** . . .

- на проигрывателе Blu-ray;
- на цифровом HD-ресивере, подключенном с помощью кабеля HDMI, с подпиской на программы стандарта HD;
- с помощью беспроводной передачи HD;
- на каналах, поддерживающих стандарт HD в цифровой сети;
- на игровой приставке HD, подключенной с помощью HDMI, при воспроизведении игр стандарта HD.

Видеокалип формата HD

Чтобы насладиться поразительной резкостью и качеством изображения высокой четкости, можно посмотреть видеоклип стандарта HD в главном меню. Нажмите **Главное меню > Конфигурация > Просмотр демонстр. роликов** (на второй странице меню конфигурации).

Дополнительную информацию можно получить у торгового представителя.

Список каналов высокой четкости, транслируемых в вашей стране, а также список поставщиков услуг можно найти в ответах на ЧЗВ на странице www.philips.com/support.

1.2 Установка

Крепление на стену или подставку

При установке телевизора на подставку помните, что поверхность должна быть надежной и прочной.

Настенный монтаж

Настенный монтаж телевизора осуществляется при помощи стойки и горловины подставки. Используйте горловину и стойку для шарнирного крепления или используйте только стойку для крепления телевизора вплотную к стене.

Инструкции по монтажу приведены в кратком руководстве, которое входит в комплектацию телевизора. Если руководство утеряно, вы можете его загрузить на сайте www.philips.com

Для поиска краткого руководства используйте номер модели телевизора.

Внимание!

Настенный монтаж телевизора требует специальных навыков и должен выполняться только квалифицированным специалистом. Во время настенного монтажа следует придерживаться стандартов техники безопасности в соответствии с весом телевизора. Перед установкой телевизора внимательно ознакомьтесь с мерами безопасности.

Koninklijke Philips Electronics N.V. не несет ответственности за неправильно выполненный монтаж или за монтаж, повлекший несчастный случай или травму.

Информация VESA

Телевизор совместим с настенным креплением VESA (не входит в комплект).

Коды VESA для приобретения крепления:
VESA MIS-F 400,400,M6

Используйте длину винта, указанную на рисунке.

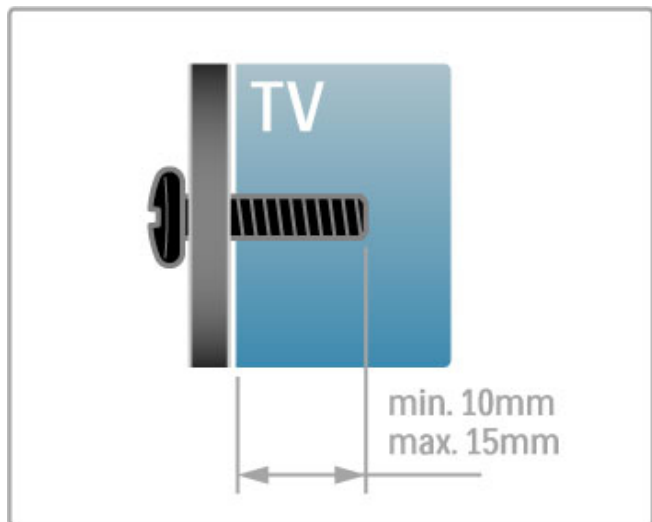

Размещение телевизора

Перед установкой телевизора внимательно ознакомьтесь с инструкциями по безопасности.

- Установите телевизор так, чтобы избежать попадания прямых солнечных лучей на экран.
- Функцию Ambilight лучше всего использовать в затемненном помещении.
- Для оптимального эффекта Ambilight установите телевизор на расстоянии не более 25 см от стены.

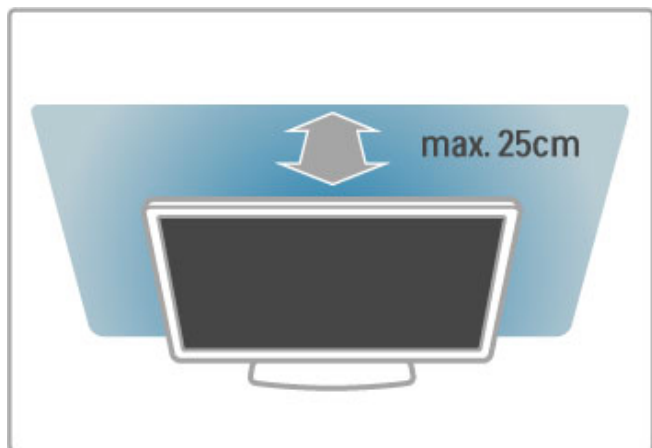

Установите телевизор на максимально удобном расстоянии для просмотра. Наслаждайтесь преимуществами изображения высокой четкости, не утомляя глаз. Найдите зону наилучшего восприятия перед телевизором, чтобы получить максимальное удовольствие от просмотра.

Идеальное расстояние для просмотра телевизора равняется значению размера диагонали экрана, умноженному на три. Телевизор должен быть расположен таким образом, чтобы глаза зрителя находились на уровне середины экрана.

Для оптимального качества звучания поставьте телевизор на твердую поверхность.

Безопасность

Перед включением телевизора ознакомьтесь со всеми инструкциями. На случай возникновения повреждения в результате несоблюдения инструкций гарантия не распространяется.

Риск короткого замыкания или возгорания!

- Запрещается подвергать телевизор воздействию влаги, а также ставить рядом с телевизором емкости с жидкостью, например вазы. В случае попадания жидкости на поверхность или внутрь телевизора немедленно отключите его от электросети. Обратитесь в центр поддержки покупателей Philips для проверки телевизора перед следующим использованием.
- Не подвергайте телевизор, пульт ДУ или батареи чрезмерному нагреву. Не помещайте их вблизи зажженных свечей, источников открытого пламени или других источников тепла, в том числе избегайте воздействия прямых солнечных лучей.
- Не вставляйте посторонние предметы в вентиляционные и другие отверстия в телевизоре.
- Не ставьте тяжелые предметы на шнур питания.

- При обращении со шнуром питания не прибегайте к применению силы. Недостаточно плотно подключенный шнур питания может стать причиной искрения или возгорания. Убедитесь, что при повороте телевизора шнур питания не натягивается.
- Для отключения телевизора от электросети следует отсоединить вилку шнура питания телевизора. При отключении от сети питания всегда тяните за вилку, а не за шнур. Обеспечьте постоянный свободный доступ к розетке электросети, вилке и шнуру питания.

Риск нанесения повреждений телевизору!

- Для транспортировки телевизора весом более 25 кг необходимо участие двух человек.
- При установке телевизора на подставку используйте только подставку, которая входит в комплектацию устройства. Надежно закрепите телевизор на подставке. Телевизор следует поставить на прочную и ровную поверхность, которая может выдержать вес телевизора и подставки.
- При креплении на стену убедитесь, что кронштейн выдержит вес телевизора. Koninklijke Philips Electronics N.V. не несет ответственности за несчастные случаи, повреждения или травмы, возникшие вследствие неправильно выполненного настенного монтажа.
- Некоторые части данного продукта изготовлены из стекла. Соблюдайте осторожность во избежание повреждений или травм.

Риск нанесения повреждений телевизору

Перед подключением телевизора к розетке электросети убедитесь, что напряжение источника питания соответствует напряжению, указанному на задней панели телевизора. Не подключайте телевизор к источнику питания, если параметры электросети отличаются.

Риск нанесения повреждений детям

Соблюдайте меры предосторожности, чтобы предотвратить падение телевизора и избежать травм у детей.

- Никогда не ставьте телевизор на поверхности, покрытые скатертью или другим материалом, который можно стянуть.
- Следите за тем, чтобы телевизор не находился у самого края поверхности.

- Никогда не размещайте телевизор на высокой мебели (например, на книжном шкафу) без крепления телевизора и мебели к стене или другой соответствующей поверхности.
- Объясните детям, какой опасности они подвергаются, взбираясь на мебель, чтобы дотянуться до телевизора.

Опасность проглатывания батарей!

В пульт ДУ могут быть установлены батареи таблеточного типа, которые дети могут проглотить. Храните батарейки в недоступном для детей месте!

Риск перегрева!

Запрещается устанавливать телевизор в ограниченном пространстве. Оставьте не менее 10 см свободного пространства вокруг телевизора для обеспечения вентиляции. Убедитесь, что занавески или другие предметы не закрывают вентиляционные отверстия телевизора.

Грозы

Перед грозой отключите телевизор от электросети и антенны. Во время грозы не прикасайтесь к телевизору, сетевому шнуру или кабелю антенны.

Угроза для слуха

Избегайте использования наушников на большой громкости в течение длительного времени.

Низкие температуры

После транспортировки телевизора при температуре ниже 5 °С распакуйте его и подождите, пока его температура достигнет комнатной, а затем подключите телевизор к розетке электросети.

Уход

- Не касайтесь, не нажимайте, не трите экран и не ударяйте по нему какими-либо предметами.
- Перед очисткой телевизора его следует отключать от электросети.
- Для очистки телевизора и корпуса используется мягкая влажная ткань. Не используйте спирт, химикаты или бытовые чистящие средства.
- Во избежание деформации и выцветания сразу стирайте с телевизора попавшие на него капли воды.

- Старайтесь избегать статичных изображений на экране. Статичные изображения — это изображения, которые отображаются на экране в течение длительного времени. Примеры статичных изображений: экранные меню, черные полосы, отображение часов и т.п. При необходимости использования таких изображений уменьшите контрастность и яркость для предотвращения повреждения экрана.

Температура и влажность

В редких случаях при определенном сочетании температуры и влажности на передней панели телевизора может образоваться небольшое количество конденсата (это касается некоторых моделей). Чтобы избежать этого, не подвергайте телевизор воздействию прямых солнечных лучей, нагрева или излишней влажности. В случае образования конденсата он самопроизвольно исчезнет после того, как телевизор проработает несколько часов. Конденсат не приведет к повреждению телевизора или возникновению неисправности.



1.3 Кнопки на телевизоре

Переключатель питания

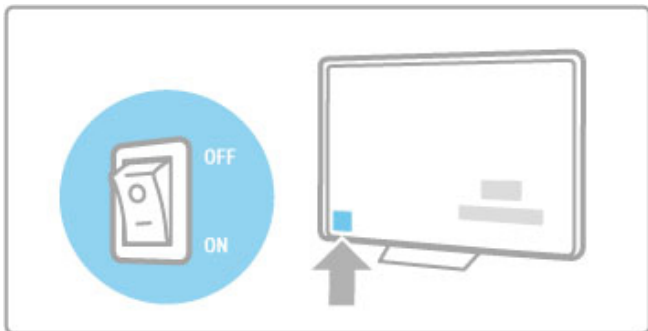
Используйте переключатель питания, расположенный с правой стороны на панели телевизора, для включения или выключения устройства. В выключенном состоянии телевизор не потребляет электроэнергию.



Если красный индикатор не горит, включите телевизор с помощью переключателя питания.

Если красный индикатор (индикатор режима ожидания) горит, нажмите кнопку  на пульте ДУ, чтобы включить телевизор. Для включения можно также использовать клавишу **CH+**, **CH-** или  на панели телевизора. Включение телевизора занимает несколько секунд.

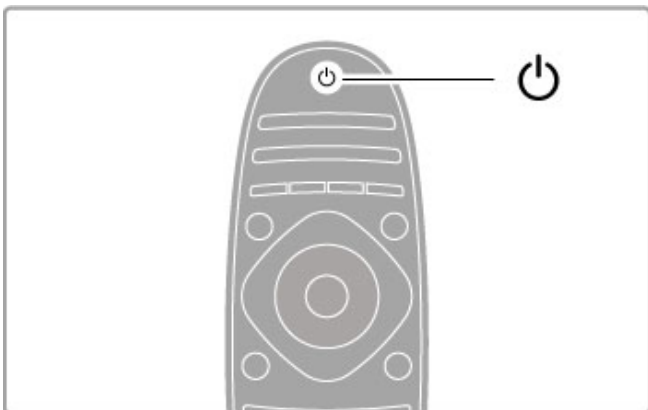

Громкость

Нажмите кнопку  (громкость) - или **+** для настройки уровня громкости. Или используйте кнопки **+** или **-** на пульте ДУ.

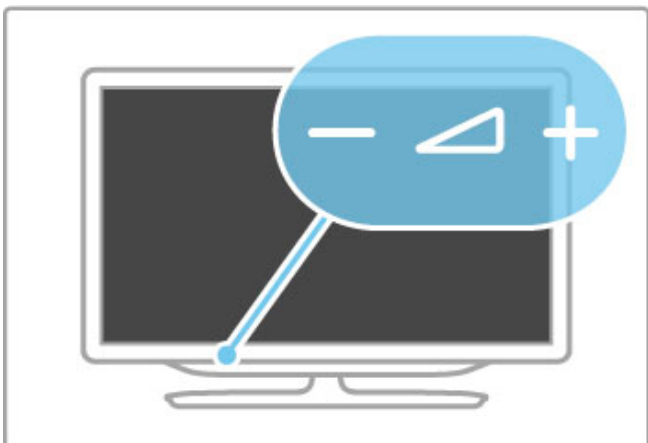



Подсветка Ambilight

Нажмите кнопку **Ambilight**, чтобы включить или выключить подсветку Ambilight.

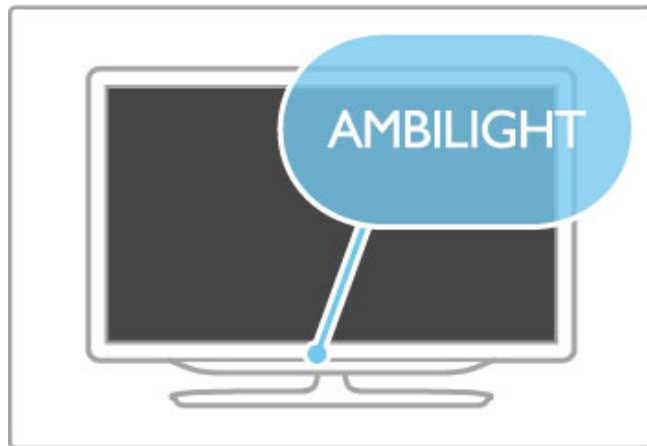
Если телевизор находится в режиме ожидания, вы можете включить подсветку Ambilight и создать в комнате эффект Ambilight LoungeLight. Более подробную информацию об эффекте LoungeLight и подсветке Ambilight см. в разделе **Справка > Конфигурация > Ambilight**



Главное меню

Нажмите кнопку  (главное меню) для доступа к главному меню. Для перемещения по главному меню используйте кнопки регулировки громкости - или **+** (влево или вправо) и кнопки переключения каналов - или **+** (вниз или вверх) на телевизоре. Для подтверждения выбора снова нажмите кнопку .

Более подробную информацию о главном меню см. в разделе **Справка > Основная информация > Меню >  Главное меню**



Кнопка CH

Используйте кнопку **CH** (каналы) - или **+** для переключения каналов. Или воспользуйтесь кнопками **▶** или **◀** на пульте ДУ.

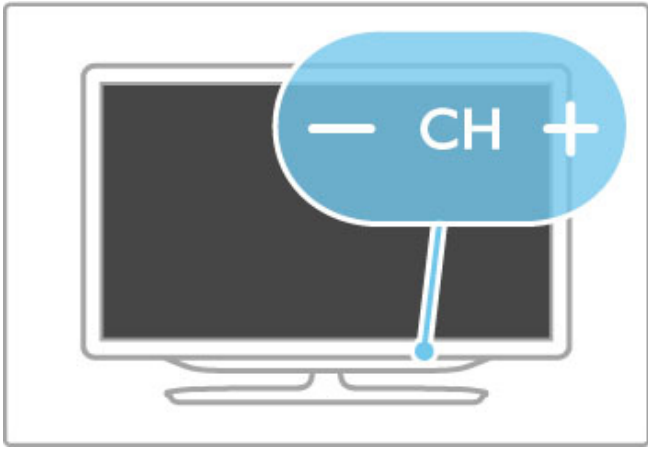

1.4 Регистрация телевизора

Поздравляем с покупкой и приветствуем в клубе Philips!

Зарегистрируйте телевизор и воспользуйтесь всеми преимуществами, среди которых полная поддержка изделия (включая материалы для загрузки), привилегированный доступ к информации о новых изделиях, эксклюзивные предложения, скидки и даже участие в специальных опросах о новой продукции.

Зайдите на веб-сайт www.philips.com/welcome

1.5 Справка и поддержка

Использование справки и функции поиска

Справка

Доступ к справке можно получить из главного меню. Для прямого доступа в меню справки в большинстве случаев можно также нажать **желтую** кнопку на пульте ДУ. В некоторых меню, например в меню телетекста, желтая кнопка выполняет другие функции и не может быть использована для доступа к Справке.

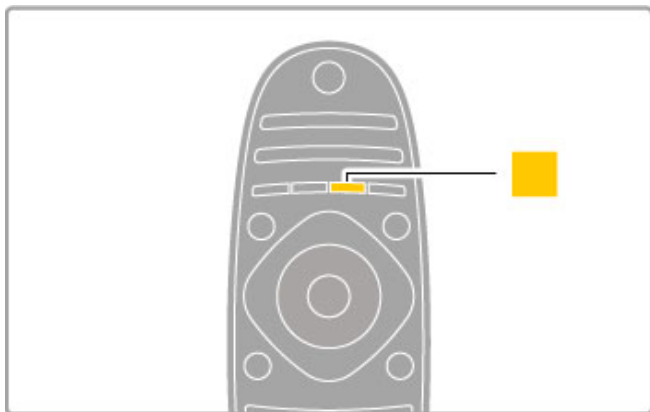

Перед выполнением инструкций из меню справки, закройте справку. Нажмите **желтую** кнопку или нажмите **↑**, чтобы закрыть справку. При следующем нажатии **желтой** кнопки, справка откроется на той странице, на которой была закрыта.

Поиск

В меню справки используйте функцию **Поиск** для поиска нужной темы. Выберите тему из списка с помощью кнопок навигации и нажмите **OK**. Нужная тема может находиться и на первой странице. Нажмите **▶**, чтобы перейти на следующую страницу.

Интерактивная служба поддержки

При возникновении любых проблем, связанных с телевизором Philips, вы можете обратиться в интерактивную службу поддержки. Выберите язык и введите номер модели изделия.

Посетите веб-сайт www.philips.com/support

На сайте поддержки вы найдете телефон для связи с представителем компании, а также ответы на часто задаваемые вопросы (ЧЗВ).

Также вы можете загрузить новую версию ПО для вашего телевизора, руководство пользователя для просмотра на ПК, задать вопрос специалисту службы поддержки или пообщаться в чате с представителем компании (функция доступна не для всех стран).

Обращение в компанию Philips

Для получения поддержки вы можете позвонить по телефону горячей линии в центр поддержки покупателей Philips в вашей стране. Номер телефона указан в документации, входящей в комплект телевизора.

Или получите информацию на веб-сайте www.philips.com/support

Номер модели и серийный номер телевизора

Вам может потребоваться номер модели или серийный номер изделия. Эти номера указаны на упаковке или на наклейке, расположенной на задней или нижней панелях телевизора.

2 Основная информация

2.1 Пульт ДУ

Обзор

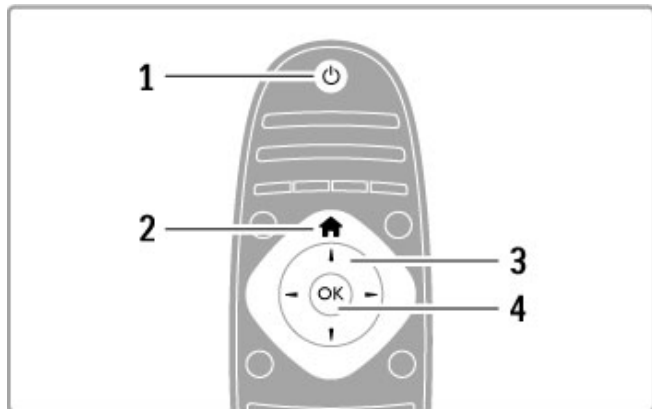

1 Standby (режим ожидания)

Включение телевизора или возвращение в режим ожидания.

2 Home (главное меню)

Вход или выход из главного меню

3 Кнопка перемещения по меню

Перемещение вверх, вниз, влево или вправо.

4 Кнопка ОК

Подтверждение выбора.

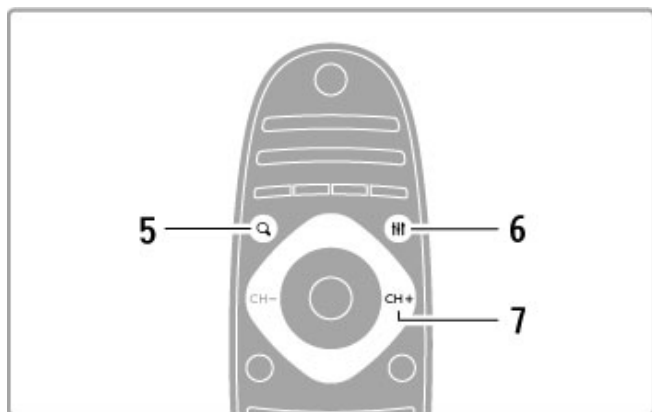

5 Кнопка Find (поиск)

Открытие или закрытие списка каналов или списка фотографий, аудио- или видеофайлов.

6 Кнопка настроек Adjust

Открытие или закрытие наиболее популярных настроек изображения, звука, подсветки Ambilight или 3D.

7 CH+/Next (следующий канал)

Переход к следующему каналу, странице, разделу.

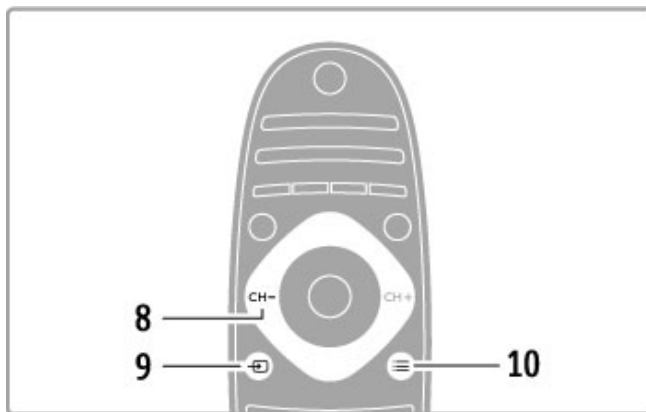

8 CH-/Previous (предыдущий канал)

Переход к предыдущему каналу, странице, разделу.

9 Source (выбор источника)

Прямой выбор телеподключения.

10 Options (выбор параметров)

Вход в меню параметров или выход из него.

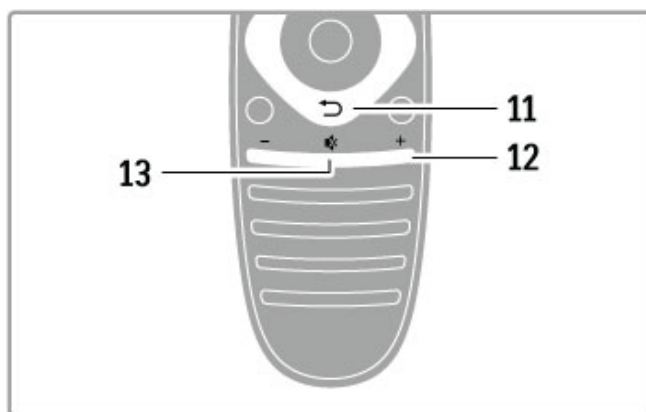

11 Back (назад)

Переход к предыдущему каналу. Выход из меню без изменения настроек. Переход к предыдущей странице телетекста или Net TV.

12 Volume (громкость)

Регулировка громкости.

13 Mute (отключение звука)

Отключение или возобновление звука.

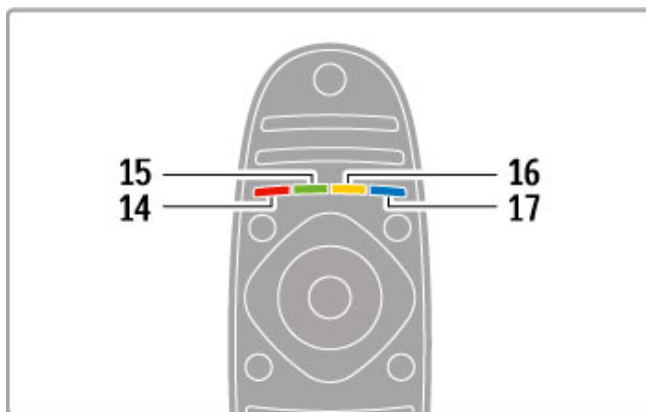

14 Красная кнопка

Доступ к интерактивным телеслужбам или выбор страницы телетекста.

15 Зеленая кнопка

Доступ к меню эконстроек или выбор страницы телетекста.

16 Желтая кнопка

Выбор страницы телетекста.

17 Синяя кнопка

Выбор страницы телетекста.

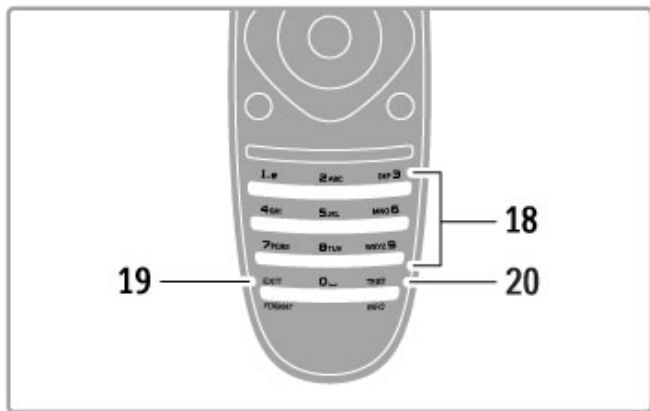

18 Кнопки буквенно-цифровой клавиатуры

Выбор телеканала напрямую или ввод текста.

19 Exit (кнопка выхода)

Выход из МНР. / Удерживайте кнопку нажатой в течение 3 секунд для доступа к меню формата или выхода из него.





20 Teletext (телетекст)/Info(информация)

Доступ к меню телетекста или выход из него. / Удерживайте кнопку нажатой в течение 3 секунд для доступа к меню программы передач или выхода из него.

Управление устройствами

Пульт ДУ телевизора может также использоваться для управления подключенным устройством. Необходимо, чтобы устройство поддерживало функцию EasyLink (HDMI-CEC), и функция EasyLink была включена. Устройство также должно быть подключено с помощью кабеля HDMI.

Управление устройством с поддержкой EasyLink

Чтобы управлять таким устройством с помощью пульта ДУ, выберите устройство или функцию в главном меню  и нажмите кнопку **OK**. Команды всех кнопок, кроме кнопок ,  **ADJUST** и  **OPTIONS**, будут перенаправлены на устройство.

Переход к телевизору

Чтобы снова управлять телевизором при помощи пульта ДУ, нажмите кнопку  (главное меню), выберите **Просм. телевиз.** и нажмите **OK**.

Отобразить кнопки устройства

Во время управления устройством некоторые кнопки на пульте ДУ телевизора могут быть недоступны. Чтобы эти кнопки можно было выбрать на телевизоре, нажмите кнопку  **OPTIONS** и выберите команду **Отобразить кнопки устройства**. Выберите нужную кнопку и нажмите **OK**.

Чтобы скрыть кнопки устройства, нажмите кнопку  (возврат).

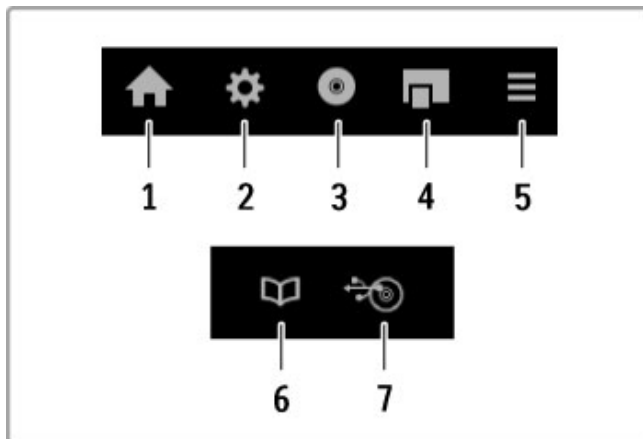

С помощью этих кнопок осуществляется доступ к следующему меню устройства:

- 1 Главное меню
- 2 Меню конфигурации
- 3 Меню диска (содержание диска)
- 4 Всплывающее меню
- 5 Меню параметров
- 6 Гид передач
- 7 Выбор мультимедиа

Воспроизведение одним нажатием

В устройстве с поддержкой EasyLink HDMI-CEC установите диск и нажмите **кнопку воспроизведения** на устройстве. Телевизор выйдет из режима ожидания, начнется воспроизведение диска.

Управление звуком

Подключение аудиосистемы EasyLink позволяет воспроизводить аудиосигнал телевизора с помощью аудиосистемы. Звук динамиков телевизора автоматически отключается. Уровень громкости звучания аудиосистемы можно регулировать при помощи пульта ДУ телевизора.

Режим surround

Выбрав новые устройства Philips, можно изменить настройку объемного звука устройства на телевизоре. Для изменения этой настройки нажмите кнопку  **ADJUST**, выберите пункт **Режим surround** и нажмите **OK**. Затем выберите **След. режим**, нажмите **OK** для переключения между доступными режимами на устройстве.

Smart звука

Выбрав новые устройства Philips, можно изменить предустановки звука устройства на телевизоре. Чтобы изменить эту настройку, нажмите кнопку  **ADJUST**, выберите **Smart звука** и нажмите **OK**. Выберите режим звука из списка.

Отключение экрана

Если новое аудиоустройство Philips посылает телевизору только аудиосигнал, на экране может появиться сообщение с предложением выключить экран телевизора. Чтобы выключить экран при появлении такого сообщения, выберите **Откл. экран** и нажмите **OK**. Чтобы снова включить экран, нажмите кнопку  (главное меню).

Режим ожидания системы

Нажмите  на пульте ДУ, чтобы перевести телевизор и все устройства EasyLink в режим ожидания.

Ознакомиться с дополнительной информацией об EasyLink можно в разделе **Справка > Конфигурация > Устройства > EasyLink HDMI-CEC**.

ИК-датчик

Всегда направляйте пульт ДУ на инфракрасный датчик, расположенный на передней панели телевизора.

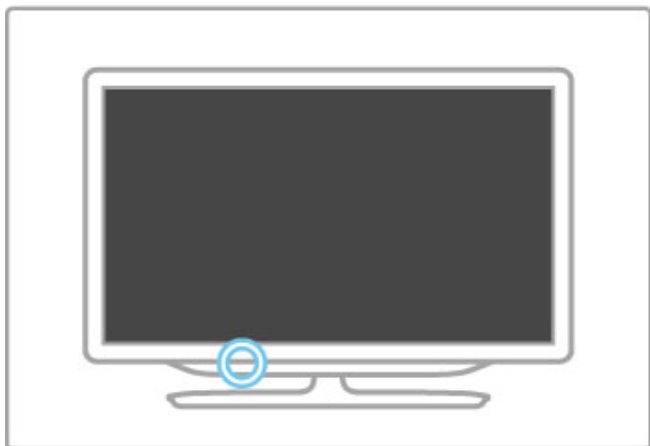

Батареи

Чтобы открыть отсек для батарей, нажмите маленькую кнопку, расположенную на боковой панели пульта ДУ, и поднимите крышку. Вставьте 2 прилагаемые батареи (типа AAA-LR03-1,5 В). При установке батарей соблюдайте полярность (значки + и -).

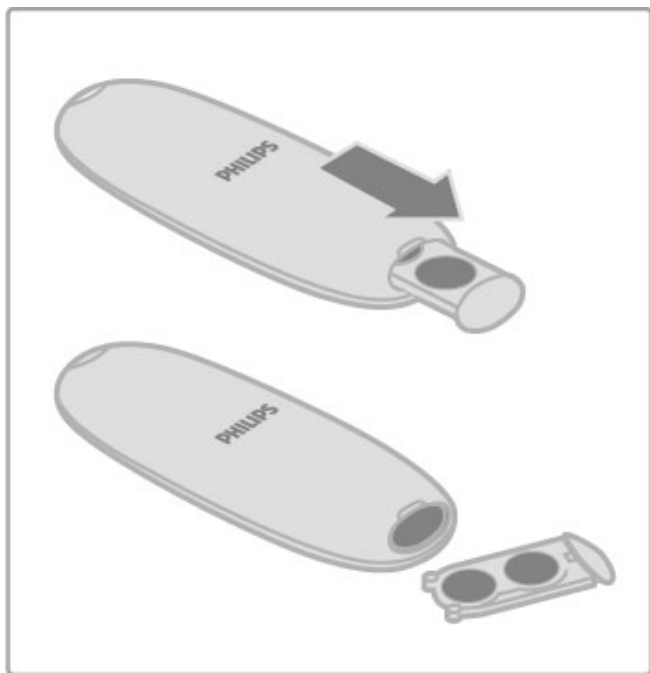

Если вы не планируете использовать пульт ДУ в течение длительного времени, извлеките батареи. Утилизируйте отслужившие батареи в соответствии с директивами об утилизации батарей. Ознакомьтесь с информацией на странице [Справка > Характеристики > Окружающая среда > Утилизация](#).

Очистка

Пульт ДУ оснащен специальным покрытием, устойчивым к образованию царапин.

Очищайте пульт ДУ мягкой влажной тканью. Не используйте спирт, химические или другие бытовые чистящие средства для очистки телевизора или пульта.

2.2 Меню

🏠 Главное меню

Из главного меню можно начать просмотр телепередач, диска или включить любую другую функцию.

Нажмите **🏠**, чтобы открыть главное меню.

Для активации функции выберите ее с помощью кнопок навигации и нажмите **OK**.

Для выхода из главного меню нажмите **🏠** еще раз.

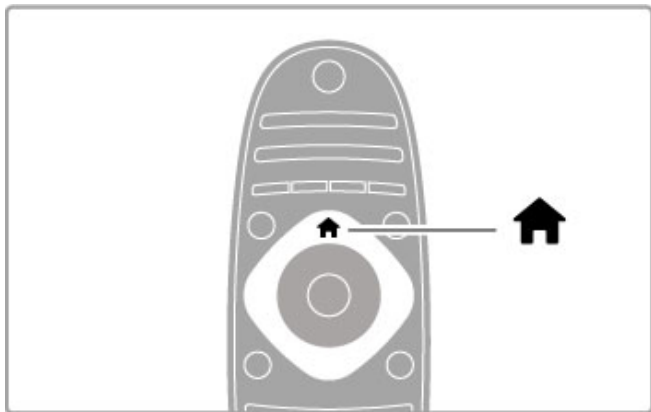

Добавьте устройства

Для быстрого доступа необходимо добавить подключенное устройство в главное меню.

Если подключенное устройство не поддерживает функцию EasyLink (HDMI-CEC), или для подключения используется кабель, отличный от HDMI, необходимо добавить устройство в главное меню вручную с помощью команды **Добавьте устройства**.

Функции устройств с поддержкой EasyLink (HDMI-CEC), подключенных при помощи кабеля HDMI, автоматически отображаются в главном меню. Одно устройство может выполнять несколько функций.

Если устройство EasyLink не отображается автоматически, возможно, на этом устройстве отключена функция EasyLink.

Добавление устройства вручную

В главном меню выберите пункт **Добавьте устройства** и нажмите **OK**. Следуйте инструкциям на экране.

Вам будет предложено выбрать устройство и разъем, к которому оно подключено.

Устройство или его функции будут добавлены в главное меню.

Переименование устройства

Чтобы переименовать добавленное устройство или функцию, нажмите кнопку **☰ OPTIONS** и выберите пункт

Переименов. Для ввода нового названия используйте кнопки на пульте **ΔУ** как при наборе текстовых/SMS-сообщений.

Удаление устройства

Чтобы удалить устройство или функцию из главного меню, выберите элемент и нажмите кнопку **☰ OPTIONS**, затем выберите пункт **Удалить устройство**. Если устройство или функция не исчезают из главного меню после удаления, отключите EasyLink на устройстве, чтобы предотвратить автоматическое добавление.

Более подробную информацию о функции EasyLink см. в разделе **Справка > Основная информация > Пульт ΔУ > Управление устройствами**.

Переупоряд.

Чтобы изменить порядок отображения устройства или функции в главном меню, выберите элемент и нажмите кнопку **☰ OPTIONS**.

1 Выберите пункт **Переупоряд.**

2 С помощью кнопок навигации поместите устройство или функцию в новое местоположение. Можно изменять только порядок расположения добавленных устройств и функций.

3 Нажмите кнопку **OK** для подтверждения расположения. Все устройства и функции будут смещены вправо.

Можно выбрать другое устройство или функцию и переместить ее.

Для выхода из меню переименования нажмите кнопку **☰ OPTIONS** и выберите команду **Выход**.

Восстановить функции

Чтобы восстановить удаленную функцию на устройстве с несколькими функциями, выберите устройство или одну из его функций и нажмите кнопку **☰ OPTIONS**. Выберите пункт **Восстановить функции** и нажмите **OK**. Все удаленные функции устройства будут восстановлены.

Q FIND

С помощью кнопки **Q FIND** (поиск) можно получить доступ к списку каналов во время просмотра телепрограмм или списку аудио-/видеофайлов во время обзора файлов с компьютера или устройства USB.

Нажмите кнопку **FIND Q** для доступа к списку.

Чтобы выйти из списка, снова нажмите **Q**.

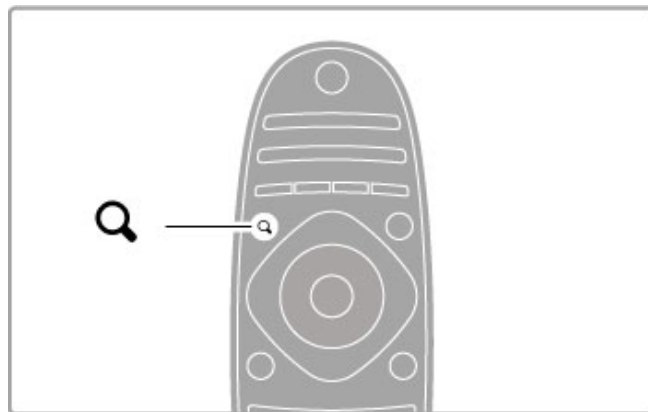

≡ ADJUST

В меню настройки **ADJUST** можно быстро настроить параметры изображения, звука, подсветки Ambilight и 3D.

Чтобы открыть меню настройки, нажмите кнопку **≡ ADJUST**. С помощью кнопок навигации выберите нужный элемент и нажмите кнопку **OK**.

Для выхода из меню настройки нажмите кнопку **≡ ADJUST** еще раз.

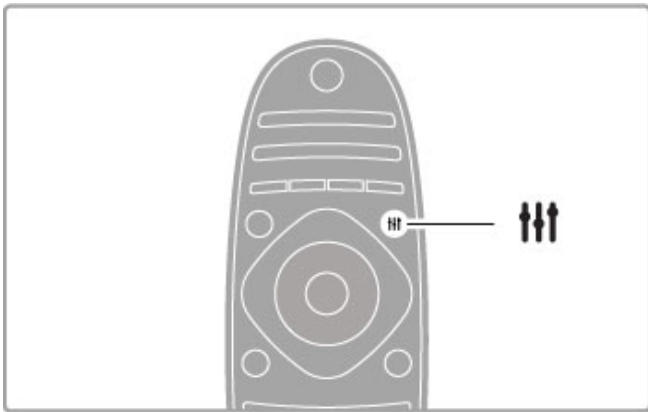

В меню параметров **OPTIONS** можно выбрать дополнительные настройки для совершаемых действий или активного контента.

Нажмите **≡ OPTIONS** в любой момент для просмотра доступных параметров.

Для выхода из меню снова нажмите кнопку **≡ OPTIONS**.

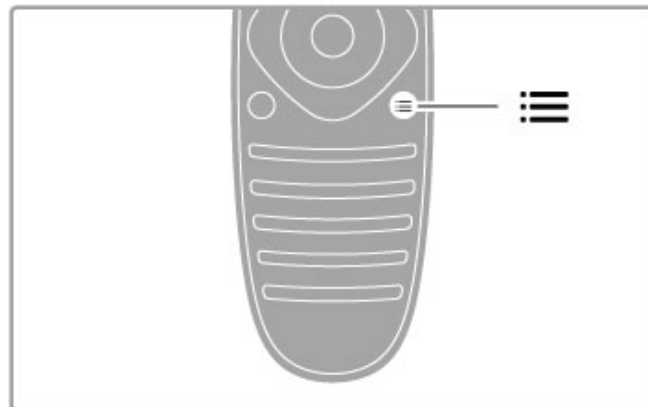

В меню настройки Adjust можно регулировать следующие параметры.

- 3D
- Глубина 3D
- Игра на 2-х игроков
- Включение или отключение Ambilight
- Динамика подсветки Ambilight
- Формат изображения
- Smart изображения (предустановки)
- Smart звука (предустановки)
- Акустические системы
- Surround
- Сдвиг изображения

Подсветка Ambilight

Более подробную информацию о настройках Ambilight см. в разделе **Справка > Конфигурация > Ambilight**.

Формат изображения

Более подробную информацию о настройках формата изображения см. в разделе **Справка > Основная информация > Просм. телевиз. > Форм. изображения**.

Smart изображения, Smart звука

Можно выбрать набор предустановленных настроек, наиболее подходящих для конкретного содержимого.

Более подробную информацию о предустановках см. в разделе **Справка > Основная информация > Просм. телевиз. > Smart изображения и звука**.

Акустические системы

Чтобы звук поступал через динамики телевизора, закройте справку нажмите кнопку **≡ ADJUST**, выберите пункт **Акустические системы** и **ТВ**.

Чтобы звук поступал через динамики подключенного домашнего кинотеатра или усилителя, выберите пункт **Усилитель**.

Эти настройки временно заменяют настройки EasyLink.

Surround

Чтобы автоматически выбрать оптимальный режим объемного звука (только если система домашнего кинотеатра подключена), закройте справку, нажмите кнопку **≡ ADJUST**, выберите пункт **Surround** и нажмите **Вкл.**

Сдвиг изображения

В зависимости от вида входного телесигнала можно сдвинуть изображение на экране телевизора в горизонтальной или вертикальной плоскости для полного отображения субтитров.

Во время просмотра телевизора нажмите кнопку **≡ ADJUST**, выберите пункт **Сдвиг изображения** и нажмите **ОК**. Для сдвига изображения используйте кнопки навигации. Нажмите кнопку **ОК**, чтобы сохранить результат.

≡ OPTIONS

2.3 Просмотр телевизора

Переключение каналов

Для просмотра телевизора и переключения телеканалов необходимо выбрать функцию **Просм. телевиз.** в главном меню.

Для просмотра телевизора нажмите , выберите пункт **Просм. телевиз.** и нажмите **ОК**.



Для переключения каналов используйте кнопки **CH+** и **CH-** на пульте **ДУ**. Если известен номер канала, можно использовать кнопки с цифрами, также для выбора канала можно использовать список каналов (для доступа нажмите кнопку **QFIND**).

Для переключения на предыдущий канал нажмите кнопку  (возврат).

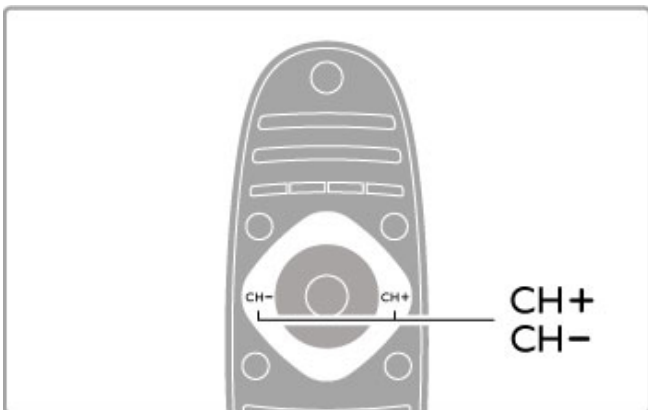

Радиоканалы

Если существует возможность цифрового вещания, цифровые радиостанции будут настроены во время процесса установки. Переключение на радиостанцию происходит так же, как и переключение на телеканал. Обычно при настройке каналов DVB-C радиостанции сохраняются под номерами, начиная с 1001.

Параметры просмотра телеканалов

При просмотре цифровых телеканалов нажмите кнопку  **OPTIONS** для отображения доступных параметров.

- Расписание
- Состояние
- Выбор видео

Расписание

Здесь отображается информация о текущих и последующих программах для данного канала. Используйте кнопки навигации для прокрутки текста или перехода к следующей колонке.

Состояние

В зависимости от типа трансляции, на странице состояния отображается актуальная информация. Эту информацию можно использовать для оптимизации приема телесигнала и проверки наличия определенных служб.

Выбор видео

При цифровом телевещании возможно наличие нескольких типов видеосигнала, различных ракурсов съемки или трансляции разных программ на одном телеканале. При наличии таких каналов на экране телевизора появляется соответствующее сообщение. В этом случае нажмите кнопку **OPTIONS**  и выберите пункт **Выбор видео**.



Список каналов

В списке каналов отображаются все сохраненные теле- и радиоканалы.

При просмотре телевизора нажмите кнопку **FIND Q**, чтобы открыть список каналов.

Чтобы выйти из списка каналов без внесения изменений, снова нажмите кнопку **FIND Q** или  (возврат).

Для просмотра телеканала или прослушивания радиостанции в списке каналов перейдите к каналу или станции и нажмите **ОК**.

Список каналов может содержать несколько страниц. Чтобы посмотреть предыдущую или следующую страницу списка каналов, нажмите  или .

Параметры списка каналов

Находясь в меню списка каналов, нажмите кнопку **OPTIONS**  для доступа к следующим параметрам.

- Выбрать список
- Отметить как избранное
- Переупоряд.
- Переименов.
- Скрыть канал
- Показать каналы

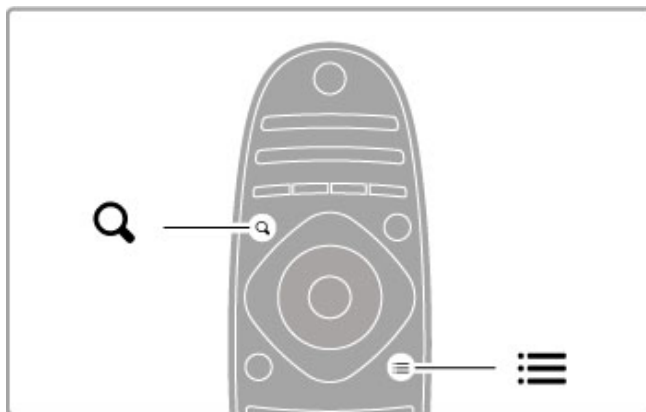

Выбрать список

Используйте этот параметр для выбора каналов, отображаемых в списке. Выбранный в этом меню список каналов определяет, какие каналы отображаются при переключении с помощью кнопок **CH+** и **CH-** во время просмотра телепередач.

Отметить как избранное

Канал, выделенный в списке каналов, можно добавить в избранное.

См. раздел **Основная информация > Просм. телевиз. > Избранные каналы**.

Переупоряд.

Порядок каналов в списке можно изменить.

1 Нажмите кнопку **OPTIONS**  и выберите пункт

Переупоряд., чтобы переместить каналы.

2 Выделите канал и нажмите **ОК**.

3 Измените расположение канала с помощью кнопок навигации или введите нужный номер с помощью кнопок с цифрами.

4 Для подтверждения расположения нажмите кнопку **OK**. Канал можно сдвинуть или перезаписать. Можно выделить следующий канал и изменить его порядок таким же образом.

Для выхода из меню переименования нажмите кнопку **≡** **OPTIONS** и выберите команду **Выход**.

Переименовать

Можно переименовать канал в списке каналов.

1 В списке каналов найдите канал, который необходимо переименовать.

2 Нажмите кнопку **OPTIONS:≡** и выберите пункт **Переименов.** для начала процесса переименования. Можно ввести текст с помощью кнопок пульта ДУ или открыть полную клавиатуру в верхней части меню ввода текста.

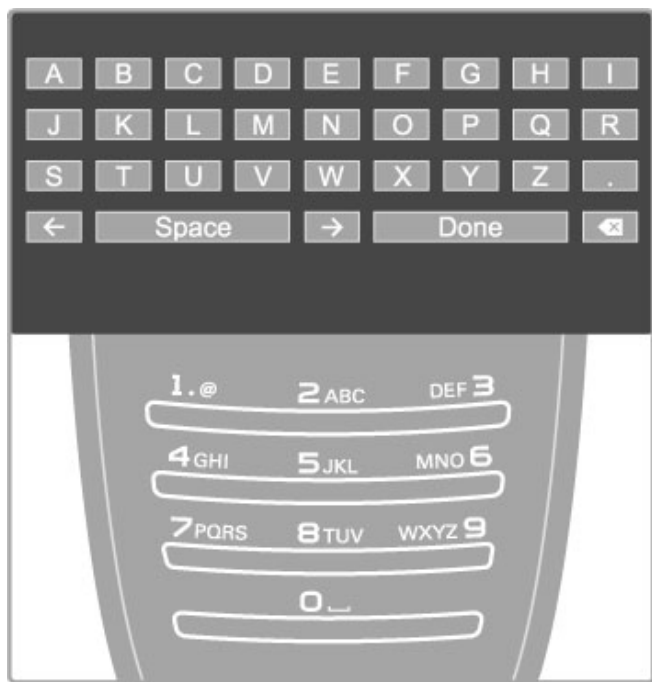

Ввод текста с клавиатуры пульта ДУ

С помощью кнопок навигации установите курсор в нужное место в тексте. Чтобы удалить символ, нажмите кнопку **↶** (возврат).

Для ввода символа используйте клавиатуру пульта ДУ как при наборе SMS/текстовых сообщений на телефоне. Для выбора дополнительного символа нажмите кнопку **1**. Для удаления символа нажмите **Очистить**.

Чтобы выйти из меню переименования, выберите пункт **Готово**.

Ввод текста с экранной клавиатуры

Чтобы открыть экранную клавиатуру в верхней части меню ввода текста, нажмите кнопку **OK** при мигающем в тексте курсоре.

На клавиатуре с помощью кнопок навигации выделите символ, для ввода нажмите кнопку **OK**. Чтобы удалить символ, нажмите кнопку **↶** (возврат) или выделите **✖** и нажмите **OK**.

Для переключения между вводом прописных и строчных букв или набором специальных символов нажмите кнопку **▶** (кнопка перехода вперед) или **◀** (кнопка перехода назад). Для изменения символа в строке наведите курсор на символ, используйте кнопки **←** и **→** на обоих концах экранной клавиши пробела.

Чтобы закрыть экранную клавиатуру, выделите пункт **Готово** и нажмите **OK**.

USB-клавиатура

С помощью подключенной USB-клавиатуры можно переименовать каналы. Информацию о подключении USB-клавиатуры смотрите в разделе **Справка > Соединения > Подключение других устройств > Клавиатура и мышь**.

Скрыть канал

Можно скрыть канал в списке каналов. При просмотре каналов скрытый канал отображаться не будет.

1 В списке каналов выделите канал, который хотите скрыть.

2 Нажмите кнопку **OPTIONS:≡** и выберите пункт **Скрыть канал**. Канал будет скрыт после выхода из списка каналов.

Показать скрытые каналы

Можно восстановить все скрытые каналы.

1 В списке каналов нажмите кнопку **OPTIONS:≡** и выберите пункт **Показать скрытые каналы**. Теперь в списке каналов появятся все скрытые каналы.

2 Нажмите кнопку **OPTIONS:≡** и выберите пункт **Показать каналы**, чтобы показать все скрытые каналы.

Если вы хотите, чтобы ранее скрытые каналы не отображались, нажмите кнопку **OPTIONS:≡** и выберите пункт **Выход**.

Избранные каналы

В списке каналов можно добавить канал в избранное. Кроме того, здесь можно включить отображение только избранных каналов.

Для доступа к **Списку каналов** во время просмотра телевизора нажмите кнопку **Q FIND**.

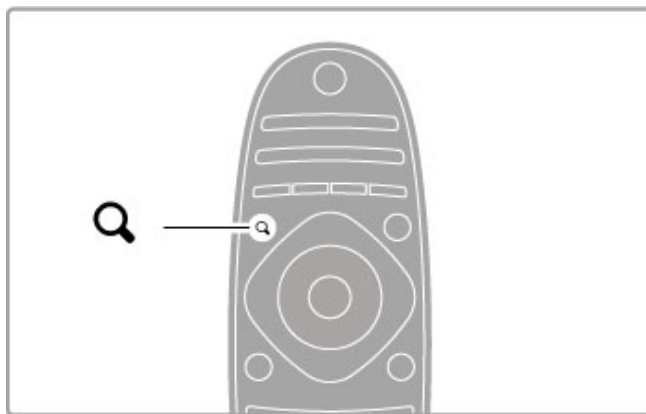

Отметить канал как избранное

Для доступа к списку каналов во время просмотра телевизора нажмите кнопку **FIND Q**. Перейдите к каналу, который необходимо добавить в избранное, нажмите кнопку **OPTIONS:≡** и выберите пункт **Отметить как избранное**. В списке каналов канал, добавленный в избранное, отмечен значком **★**.

Можно удалить канал из списка избранного с помощью функции **Удалить из избранного**.

Список избранных каналов

В списке каналов можно включить отображение только избранных каналов.

Находясь в списке каналов, нажмите кнопку **OPTIONS:≡** и выберите пункт **Выбрать список**. В списке выберите **Любим. программы** и нажмите **OK**. При выборе этого списка будут отображаться только избранные каналы.

Гид передач

При наличии информации гида передач в вашей местности, вы можете ознакомиться с расписанием телепередач в экранном гиде.

Данный гид предоставляется станциями вещания или службами Интернета.



Доступ к гидам телепередач

Во время просмотра телевизора нажмите , выберите пункт **Гид передач** и нажмите **ОК**.

Чтобы выйти из гида передач без изменения настроек, нажмите кнопку  (возврат).

Первое использование

При первом доступе к гидам передач телевизор производит поиск информации о программах на всех телеканалах. Этот процесс может занять несколько минут. Полученные данные сохраняются в телевизоре. В телевизоре данные гида передач сохраняются до 8 дней.

Параметры гида телепередач

Выбрав программу в гидах передач, нажмите кнопку  **OPTIONS** и выберите параметр.

• Установить напоминание

Чтобы установить экранное напоминание о начале программы, выберите пункт **Установить напоминание** и нажмите **ОК**.

Программа будет отмечена знаком  (часы). Чтобы отменить напоминание, выберите пункт **Удалить напоминание** и нажмите **ОК**.

• Изменить день

Просмотр программ за предыдущий и за следующий день.

• Дополнительная информация

Отображение дополнительной информации и краткого обзора программы.

• Поиск по жанру

Просмотр всех программ по жанру.

• Запланировать напоминания

Если напоминание установлено, можно просмотреть список всех запланированных напоминаний.

• Обновить гид телепрограмм

После проведения поиска в телевизоре сохраняются все данные гида передач. При обновлении или переустановке каналов или изменении их расположения в списке необходимо обновить данные гида передач.

Для проведения обновления выберите параметр **Обновить гид телепрограмм**. Напоминания будут удалены.

Станция вещания или сеть

Для выбора источника информации для гида передач нажмите  > **Конфигурация** > **Настройки ТВ** > **Предпочтения** > **Гид передач**.

Выберите пункт **Из сети** или **Со станции вещания**.

Из сети

При отсутствии подключения к Net TV информация гида передач поступает со станции вещания. При подключении к Net TV телевизор осуществляет поиск информации для гида передач в сети Интернет.

Со станции вещания

Информация для гида передается со станции вещания канала на экран.

Предустановки изображения и звука

Для простой настройки параметров изображения или звука можно выбрать определенные предустановки.

Во время просмотра телевизора нажмите кнопку  **ADJUST** для доступа к меню настройки, выберите пункт **Smart изображения** или **Smart звука**. Выберите элемент в списке и нажмите **ОК**.

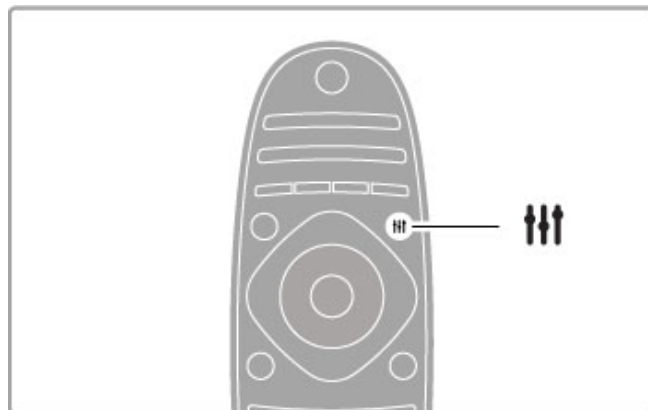

Функции Smart изображения и Smart звука

Предустановки представляют собой наборы настроек, оптимально подходящие для конкретной ситуации, например для игр или для просмотра при дневном освещении. Можно настроить яркость или контрастность, уровень низких или высоких частот или отдельную настройку из набора предустановок. Внесенные изменения будут сохранены.

Настройка предустановок

Чтобы отрегулировать отдельную настройку из набора предустановок, выберите предустановку и нажмите **ОК**. Нажмите  и выберите пункт **Конфигурация**. Выберите пункт **Настройки ТВ**, перейдите к настройке и отрегулируйте ее.

Чтобы восстановить первоначальные настройки и сбросить внесенные изменения, выберите предустановку, значения которой необходимо восстановить. Нажмите  > **Конфигурация** > **Настройки ТВ**, выберите пункт **Сброс**, нажмите **ОК**.

Более подробную информацию о настройке отдельных параметров см. в разделе **Справка** > **Конфигурация** > **Изображение и звук** и **Ambilight**.

Список предустановок изображения

- **Пользовательские** — выбор настроек в меню "Собств. фото и звуки"
- **Ярко** — оптимальный вариант для просмотра при дневном свете
- **Естественный** — естественные настройки изображения.
- **Кино** — оптимальный вариант для просмотра фильмов
- **Игра** — оптимальный вариант для игр
- **Энергосбер.** — энергосберегающие настройки

- **Стандарт** — стандартные заводские установки
- **Фото** — оптимальный вариант для просмотра фотографий
- **ISF день** и **ISF ночь** — калибровка ISF

Список предустановок звука

- **Пользов.** — выбор настроек в меню "Собств. фото и звуки"
- **Стандарт** — стандартные заводские установки
- **Новости** — оптимальный вариант для просмотра новостей
- **Кино** — оптимальный вариант для просмотра фильмов
- **Игра** — оптимальный вариант для игр
- **Драматические** — оптимальный вариант для просмотра сериалов
- **Спортивные** — оптимальный вариант для просмотра спортивных передач

Формат изображения

Если на экране появляются черные полосы, можно настроить формат изображения по размеру экрана.

Во время просмотра телевизора нажмите кнопку **ADJUST** для доступа к меню настройки, выберите параметр **Форм. изображения**. Выберите формат из списка и нажмите **OK**.

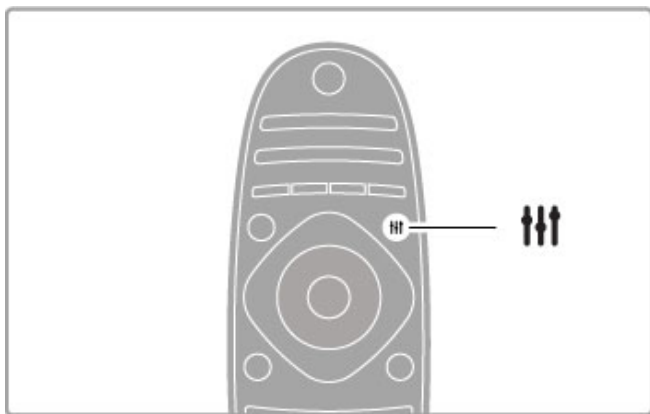

Форматы изображений

В зависимости от изображения на экране доступны следующие форматы.

• Автозаполнение

Автоматическое увеличение изображения до размера экрана. Минимальное искажение изображения с сохранением видимости субтитров. Эта функция не используется для содержимого с ПК.

• Автомасштабирование

Максимальное растяжение изображения до размера экрана без искажений. Возможно наличие черных полос. Эта функция не используется для содержимого с ПК.

• 16:9

Установка формата 16:9 для телевидения высокой четкости в формате 16:9.

• Сверхувеличение

Удаление черных полос по бокам при вещании в формате 4:3. Настройка изображения по размеру экрана.

• Сверхувеличение 16:9

Установка формата 16:9 с минимальным искажением для телевидения в формате 4:3.

• Широкоэкранный 16:9

Масштабирование до формата 16:9.

• Cinema 21:9

Установка формата Cinema 21:9 для фильмов, снятых в данном формате.

• Субтитры Cinema 21:9

Установка формата Cinema 21:9 с отображением субтитров в области нижней черной полосы.

• Не в масштабе

Специальный режим для содержимого стандарта HD или содержимого с ПК. Пикселизация изображений на основе пиксельной структуры. При отображении содержимого с ПК могут появляться черные полосы.

• Широкий экран

Растяжение до формата 16:9.

Multi view

С помощью функции Multi View можно одновременно просматривать различный контент на двух экранах.

В режиме Multi view на телевизоре отображается два экрана: основной и дополнительный.



Доступ к режиму Multi view

Чтобы включить режим **Multi view**, нажмите **HOME** (кнопка главного меню), выберите **Multi view** и нажмите **OK**. Управляйте элементами на главном экране при помощи пульта ДУ.

Для выхода из режима **Multi view** нажмите **EXIT** или **HOME** (главное меню) и выберите другую функцию.

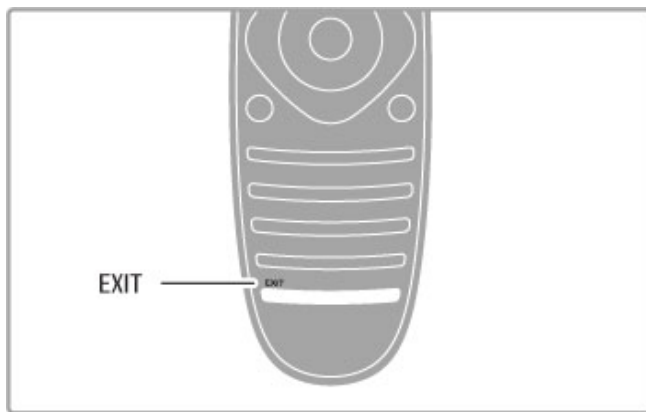

Изображение на основном экране

Для изменения изображения на основном экране нажмите **SEARCH**. В меню списка выберите нужный контент и нажмите **OK**.

На основном экране можно просматривать телеканал, содержимое подключенного устройства (через соединение HDMI), страницы телетекста включенного телеканала, приложения Net TV, страницы Интернета, а также гид телепередач и разделы справки. При повторном включении режима Multi view на основном экране отобразится последний выбранный контент.

Переключение в режим ожидания

Если телевизор включен, для перехода в режим ожидания нажмите кнопку **⏻** на пульте ДУ. Загорится красный индикатор режима ожидания.

В режиме ожидания потребление энергии, хоть и в небольшом количестве, продолжается.

Если телевизор не будет использоваться в течение длительного периода времени, отключите его с помощью переключателя питания.

Автоотключение

Если телевизор используется в качестве монитора или для просмотра телеканалов подключенного цифрового ресивера (телеприставка), и пульт ДУ телевизора не используется, отключите функцию автоматического отключения.

Эта функция предотвратит автоматическое выключение телевизора, если по прошествии 4 часов на пульте ДУ не будет нажата ни одна кнопка.

Чтобы отключить функцию автоотключения, нажмите **зеленую** кнопку во время просмотра телеканалов, выберите пункт **Автоотключение**, нажмите **Выкл.**

2.4 3D

Что требуется

Для просмотра содержимого в формате 3D на данном телевизоре нужно надеть очки 3D. В комплект входят две пары пассивных очков.

При необходимости приобретите дополнительную пару пассивных 3D-очков Philips PTA426 или PTA416. Возможность просмотра контента в формате 3D с использованием других 3D-очков не гарантирована.

Просмотр контента в формате 3D

Для просмотра фильма или передачи в формате 3D вставьте диск 3D в проигрыватель 3D Blu-ray или выберите канал, транслирующий программы в формате 3D.

Нажмите кнопку **▲** (главное меню) и выберите **проигрыватель 3D Blu-ray** или **Просм. телевиз.** и настройте нужный канал.

Начало просмотра контента в формате 3D

Телевизор определяет наличие доступных сигналов 3D. При появлении сообщения о сигнале 3D выберите **Запуск 3D** и нажмите **OK**. Наденьте очки 3D.

Если телевизору не удастся обнаружить сигнал 3D (отсутствует тэг сигнала 3D), картинка 3D будет отображаться в виде двойного изображения.

Для переключения двойного изображения в режим 3D нажмите **≡ ADJUST**, выберите **3DРядом** или **Верх/низ** в соответствии с расположением двойного изображения. Выберите перевернутый формат, если в результате просмотра контента в формате 3D заметны странные эффекты.

Прекращение просмотра контента в формате 3D

Чтобы выйти из режима 3D, нажмите кнопку **≡ ADJUST** и выберите пункт **2D** в меню **2D-3D**.

Можно отключить 3D, выбрав другой канал или подключенное устройство.

Преобразование 2D в 3D

Возможно преобразование программы 2D в формат 3D.

Для преобразования программы 2D в формат 3D нажмите **≡ ADJUST**, выберите пункт **3D**, а затем — **преобразование 2D в 3D**.

Чтобы остановить преобразование 2D в 3D, выберите **2D** в меню 3D или включите другую функцию в главном меню. При переключении телеканалов преобразование не будет остановлено.

Глубина 3D

Глубину 3D можно изменить для получения слабого или сильного 3D-эффекта.

Для настройки глубины 3D нажмите **≡ ADJUST** и выберите пункт **Глубина 3D**. С помощью ползунка настройте глубину 3D и нажмите **OK**.

Примечания

- Если для вещания 3D выбрать режим 2D, будет отображаться остаточная картинка 3D.
- Просмотр контента в формате 3D недоступен для режима Multi view

Оптимальные параметры просмотра видео в формате 3D

Следуйте приведенным далее рекомендациям для получения оптимальных результатов при просмотре 3D.

- Сидите на расстоянии от телевизора, которое превышает высоту экрана не менее чем в 3 раза (но не более 6 метров).
- По возможности избегайте флуоресцентного освещения (например, термолюминесцентных или отдельных видов энергосберегающих ламп, работающих на низкой частоте) и прямого солнечного света; это может повлиять на качество изображения 3D.

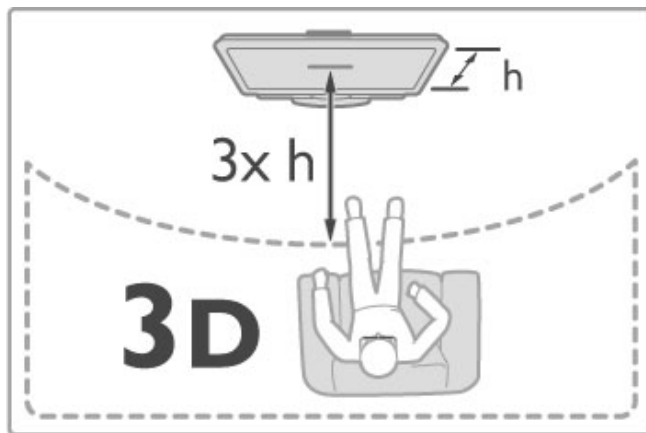

Предупреждение о вреде для здоровья

- Если в вашей семье или у вас наблюдались случаи эпилепсии или припадки вследствие светочувствительности, то мигающие источники света, быстрая смена изображений и просмотр фильмов в формате 3D могут оказаться опасными, поэтому предварительно проконсультируйтесь с врачом.
- Во избежание неприятных ощущений, например головокружения, головной боли или потери ориентации в пространстве, не рекомендуется смотреть видео в формате 3D в течение длительного времени.

Если вы испытываете дискомфорт, прекратите просмотр 3D и некоторое время постарайтесь не заниматься любыми потенциально опасными видами деятельности (например, не садитесь за руль). Если симптомы сохраняются в течение длительного времени, не возобновляйте просмотр 3D без предварительной консультации с врачом.

- Родителям необходимо наблюдать за детьми во время просмотра фильмов 3D, чтобы быть уверенными в отсутствии у них упомянутых выше симптомов. Просмотр 3D не рекомендуется детям младше 6 лет, поскольку их зрительное восприятие не сформировалось окончательно.

- Используйте очки 3D только с целью просмотра видео в формате 3D.
- **ОПАСНОСТЬ УДУШЬЯ.** Не позволяйте детям до 6 лет играть с очками 3D. Дети могут подавиться крышкой отсека батарей или самой батареей (при ее наличии в устройстве).

Очистка и уход

- Не оставляйте 3D-очки вблизи источников тепла, открытого огня, воды или под прямыми солнечными лучами. Это может привести к повреждению изделия или пожару. Для очистки линз используйте мягкую ткань (микрофибру или фланель). Никогда не распыляйте чистящие средства непосредственно на очки 3D, это может повредить электронику.

- Не роняйте, не сгибайте и не применяйте силу к линзам 3D-очков.
- Не используйте вещества, содержащие спирт, растворитель, поверхностно-активные вещества, воск, бензин, разбавитель, репеллент или смазку. Эти вещества могут повредить краску или послужить причиной образования трещин.

2.5 Подключенные устройства

Выбор устройства

Выбрать из главного меню

Чтобы выбрать подключенное устройство или функцию и получить доступ к его содержимому, нажмите **↑** для доступа к **Главному меню**, выберите устройство или функцию и нажмите **OK**. Помните, устройство должно быть включено.

Добавление подключенного устройства в главное меню для быстрого выбора.

Более подробную информацию о функции добавления устройств см. в разделе **Справка > Основная информация > Меню > Главное меню**.

Выбрать из списка подключений

Для доступа к списку подключений нажмите кнопку **SOURCE**. Выберите подключение к телевизору и нажмите **OK** для перехода к выбранному подключению. Устройство должно быть включено.

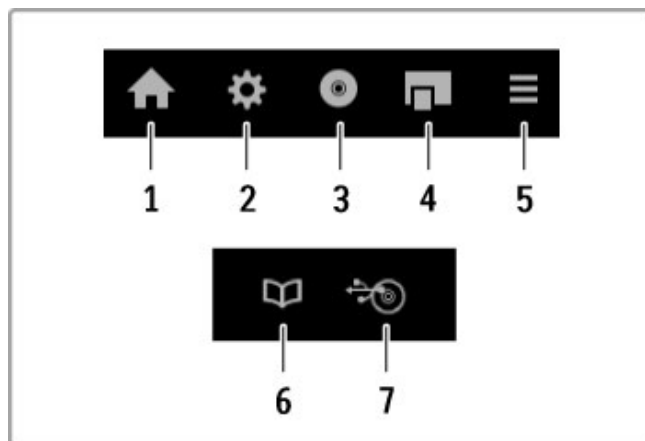
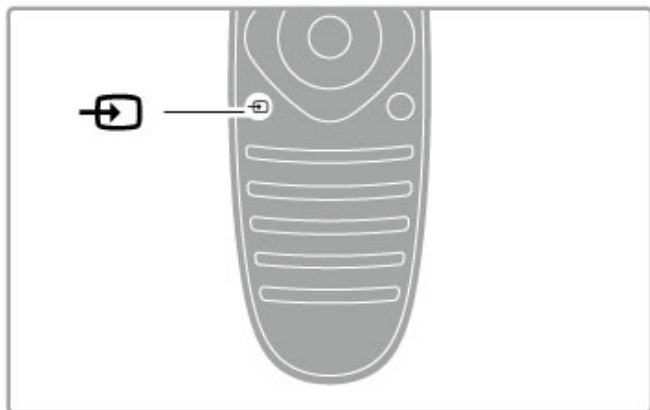

С помощью этих кнопок осуществляется доступ к следующему меню устройства:

- 1 Главное меню
- 2 Меню конфигурации
- 3 Меню диска (содержание диска)
- 4 Всплывающее меню
- 5 Меню параметров
- 6 Гид передач
- 7 Выбор мультимедиа

Ознакомиться с дополнительной информацией об EasyLink можно в разделе **Справка > Конфигурация > Устройства > EasyLink HDMI-CEC**.

Управление устройствами

Пульт ДУ телевизора может также использоваться для управления подключенным устройством. Необходимо, чтобы устройство поддерживало функцию EasyLink (HDMI-CEC), и функция EasyLink была включена. Устройство также должно быть подключено с помощью кабеля HDMI.

Управление устройством с поддержкой EasyLink

Чтобы управлять таким устройством с помощью пульта ДУ, выберите устройство или функцию в главном меню **↑** и нажмите кнопку **OK**. Команды всех кнопок, кроме кнопок **↑**, **ADJUST** и **OPTIONS**, будут перенаправлены на устройство.

Если нужная кнопка отсутствует на пульте ДУ телевизора, вы можете воспользоваться дополнительными кнопками на экране телевизора с помощью функции "Отобразить кнопки устройства".

Отобразить кнопки устройства

Чтобы посмотреть кнопки устройства на экране, нажмите кнопку **OPTIONS** и выберите пункт **Отобразить кнопки устройства**. Выберите нужную кнопку и нажмите **OK**.

Чтобы скрыть кнопки устройства, нажмите кнопку **↶** (возврат).

2.6 Субтитры, таймеры и блокировка

Субтитры

Субтитры доступны почти всегда. Можно включить или отключить отображение субтитров. Для аналоговых и цифровых каналов используются разные способы настройки субтитров.

Включение субтитров

Для доступа к меню субтитров нажмите **SUBTITLE**. Можно включить или отключить субтитры, выбрав пункт **Вкл.** или **Выкл.** Выберите параметр **Субт. вкл. без звука** для отображения субтитров только при включении режима без звука с помощью кнопки **🔇**.

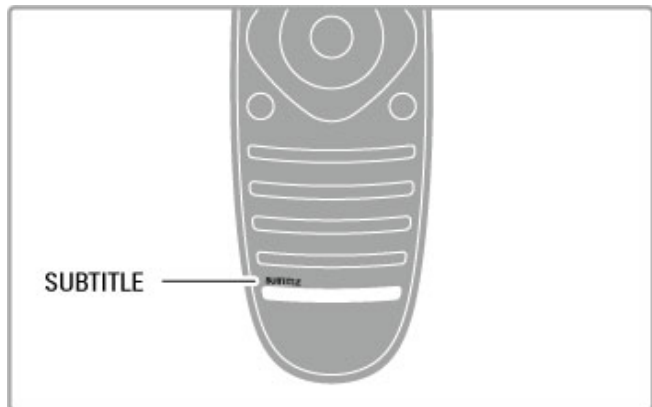

Для аналоговых каналов

Для отображения субтитров канала переключитесь на канал и нажмите кнопку **ТЕХТ** для доступа к телетексту. Введите номер страницы субтитров, обычно это номер 888, снова нажмите кнопку **ТЕХТ** для выхода из меню телетекста. Если субтитры включены в меню субтитров, они будут отображаться на экране. Настройку каждого аналогового канала необходимо проводить отдельно.

Для цифровых каналов

Цифровые каналы не требуют активации субтитров в меню Телетекст. Можно установить предпочитаемые основной и вспомогательный языки субтитров. Если эти языки не доступны для канала, можно выбрать другой доступный язык субтитров.

Для установки основного и вспомогательного языков субтитров нажмите **🏠** и выберите **Конфигурация > Настройки канала** и выберите **Языки > Основные субтитры** и **Вспомог. субтитры**.

Для выбора языка субтитров в случае, когда ни один из предпочитаемых языков не отображается в меню, нажмите кнопку **☰ OPTIONS**, выберите **Язык субтитров**, затем выберите предпочитаемый язык, который будет временно применен для трансляции субтитров.

Язык аудио

Цифровые каналы могут поддерживать несколько языков вещания программ. Можно настроить включение предпочитаемых языков, если они доступны.

Выбор языка

Для настройки предпочитаемого языка вещания нажмите **🏠** и выберите **Конфигурация > Настройки канала > Языки > Основной аудиосигнал** и **Вспомог. аудиосигнал**. Телевизор будет автоматически переключаться на трансляцию на выбранном языке в случае вещания соответствующих программ.

Чтобы проверить, доступен ли язык аудиосопровождения, нажмите кнопку **☰ OPTIONS** и выберите параметр **Язык аудио**. В списке можно выбрать другой язык аудиосопровождения.

Некоторые цифровые телеканалы поддерживают специальное аудиосопровождение и субтитры, предназначенные для людей с ограниченными возможностями зрения и слуха. Ознакомьтесь с информацией на странице **Справка > Конфигурация > Универсальный доступ**.

Замок от ребенка

Чтобы ограничить просмотр телевизора детьми, можно заблокировать некоторые каналы или программы с возрастным ограничением на просмотр.

Родительский рейтинг

Некоторые станции вещания устанавливают для программ уровень возрастного ограничения. Если значение уровня возрастного ограничения равняется установленному или превышает его, программа будет заблокирована.

Для просмотра заблокированной программы необходимо ввести код блокировки. Уровень возрастных ограничений устанавливается для всех каналов.

Установить уровень возрастных ограничений

Нажмите **🏠** и выберите **Конфигурация > Настройки канала**, выберите **Замок от ребенка > Родительский рейтинг**. Чтобы выбрать уровень возрастного ограничения, необходимо сначала ввести четырехзначный код блокировки. Если код блокировки еще не установлен, можно настроить его сейчас.

После ввода кода можно выбрать уровень возрастного ограничения. Если значение уровня возрастного ограничения равняется установленному или превышает его, программа будет заблокирована. При попытке просмотра появится запрос на ввод кода. Некоторые операторы блокируют программы только с более высоким уровнем ограничения.

Блокировка канала

Чтобы заблокировать канал, нажмите **🏠** и выберите **Конфигурация > Настройки канала**, выберите **Замок от ребенка > Блокировка канала**. В списке каналов выберите канал, для блокировки канала нажмите **OK**.

В списке каналов заблокированный канал отмечен знаком **X**. Теперь можно выбрать следующий канал для блокировки/разблокировки. Канал блокируется после выхода из меню блокировки.

Функция блокировки программ с подключенных устройств недоступна.

Сменить код

Чтобы сменить текущий код блокировки, нажмите **🏠** и выберите **Конфигурация > Настройки канала**, затем выберите **Замок от ребенка > Сменить код**. Введите текущий код, а затем введите новый код дважды. После этого новый код будет установлен.

Забыли код?

Если вы забыли код разблокировки, позвоните в службу поддержки потребителей Philips в вашей стране. Номер телефона можно найти в документации, входящей в комплект телевизора, или на сайте www.philips.com/support.

Таймер выключения

При активации таймера выключения телевизор переключается в режим ожидания по истечении установленного периода времени.

Для установки таймера выключения нажмите  > **Конфигурация > Настройки ТВ > Предпочтения > Таймер выключения**. С помощью ползунка можно установить таймер на время до 180 минут с шагом 5 минут. При установке времени на 0 минут, таймер выключения отключается.

В любое время можно выключить телевизор или сбросить время отключения.

3 Smart TV

3.1 Net TV

Что такое Net TV?

Net TV предоставляет доступ к интерактивным приложениям. Эти приложения специально разработаны для телевизора. С их помощью вы можете читать местные газеты, получать доступ к информационно-развлекательным ресурсам, брать в прокат фильмы в видеомагазине или, используя приложение для просмотра прошедших телепрограмм, смотреть пропущенные передачи. Список доступных приложений зависит от вашего местонахождения.

Запись Smart USB

Подключив телевизор к сети Интернет, вы также сможете записывать передачи телевизионного гида программ. Для записи необходимо подключить жесткий диск USB к телевизору (только для некоторых стран).

Описание Net TV

- Наличие доступа к приложениям Net TV зависит от страны.
- Благодаря Net TV вы можете просматривать любые веб-сайты, однако большинство из них не подходит для отображения на экране телевизора, и некоторые плагины (например, для просмотра страниц или видеофайлов) не установлены на телевизоре.

- Приложения Net TV могут быть добавлены, изменены или удалены.
- При использовании Net TV на экране отображается одна страница в полноэкранном формате.
- Возможность загрузки и сохранения файлов, а также установки плагинов отсутствует.

Форум Net TV

Узнайте больше о приложениях Net TV на форуме, посвященном функции Net TV.
www.supportforum.philips.com

Компания Koninklijke Philips Electronics N.V. не несет ответственности за содержимое и качество содержимого, предоставляемого поставщиками услуг.

Что требуется

Для работы с функцией Net TV необходимо подключить телевизор к маршрутизатору с высокоскоростным (широкополосным) доступом к Интернету. Можно использовать домашнюю сеть, подключенную к Интернету. Компьютер не требуется.

Более подробную информацию о подключении к домашней сети см. в разделе [Справка > Конфигурация > Сеть](#).

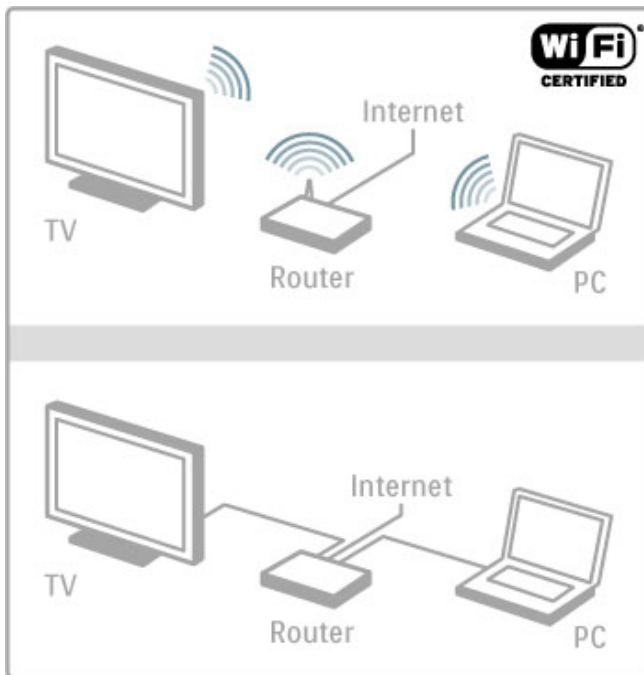

Клавиатура и мышь

Для ввода текста и перемещения по странице к телевизору можно подключить USB-клавиатуру и USB-мышь. С помощью мыши USB можно перемещаться по страницам в Интернете, а не по страницам приложений Net TV.

Более подробную информацию о подключении клавиатуры и мыши смотрите в разделе [Справка > Соединения > Подключение других устройств > Клавиатура и мышь](#).

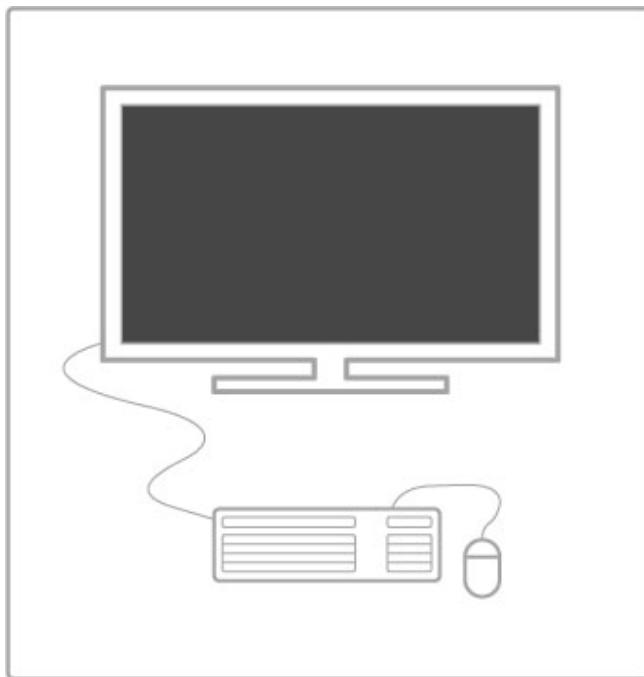

Конфигурация

При первом доступе к функции Net TV перед продолжением работы необходимо ознакомиться и согласиться с условиями использования. Чтобы согласиться с условиями, нажмите **OK**. Нажмите **↩** (возврат) для выхода из меню Net TV.

Регистрация

Если вы дали свое согласие, вы можете зарегистрироваться в Club Philips. Выберите пункт Register (Регистрация) и нажмите **ОК**. Введите адрес электронной почты, выберите пункт **Продолж.** и нажмите **ОК**. Подтвердите адрес электронной почты.

Ограничение на просмотр

Для блокировки приложений с уровнем ограничения "старше 18+" включите ограничение просмотра Net TV, выбрав пункт **Enable** (Включить) и нажав **ОК**. Введите выбранный вами PIN-код разблокировки. Подтвердите PIN-код. Приложения с уровнем ограничения "старше 18+" будут заблокированы.

Для доступа к заблокированному приложению выберите приложение и нажмите **ОК**. Появится запрос на ввод четырехзначного кода.

Очистить память Net TV

Для восстановления параметров конфигурации Net TV и удаления всех паролей, PIN-кодов, журнала и файлов cookies нажмите кнопку **🏠** (главное меню), выберите **Конфигурация > Настройки сети > Очистить память Net TV**.

Приложения Net TV

Доступ к Net TV

Для доступа к Net TV нажмите кнопку **🏠** (главное меню), выберите пункт **Обзор Net TV** и нажмите **ОК**.

Для выхода из Net TV нажмите кнопку **🏠** (главное меню) и выберите другую функцию.

Главная страница Net TV

При осуществлении доступа к Net TV открывается главная страница.

Для перемещения по странице используйте кнопки **▲**, **▼**, **◀** или **▶**.

Для доступа к приложению выберите его и нажмите **ОК**.

Для возврата на один шаг назад нажмите кнопку **↶** (возврат).

Главная страница

- 1 Галерея app
- 2 Используемые приложения
- 3 Интернет-приложения
- 4 Текущий телеканал

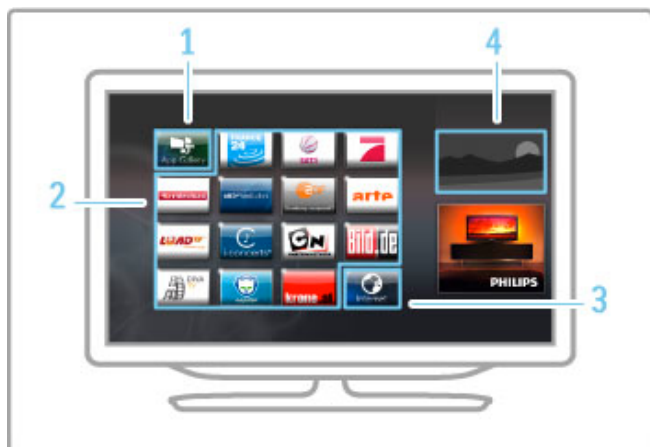

Галерея app

Для просмотра приложений, которые можно добавить на главную страницу, выберите **Галерея app** и нажмите **ОК**. Для добавления приложения на главную страницу выберите его в списке и нажмите **Add** (Добавить). Для поиска по категории выберите поле категории (все) и нажмите **ОК**.

Для доступа к экранной клавиатуре выберите поле ввода текста и нажмите **ОК**.

Для перехода к галерее приложений другой страны выберите поле страны и нажмите **ОК**.

Блокировать или удалить приложение

Чтобы заблокировать или удалить приложение, выберите приложение и нажмите кнопку **☰ OPTIONS**. Выберите действие и нажмите **ОК**.

Перезагрузить приложение или страницу

Чтобы перезагрузить приложение или веб-страницу, нажмите кнопку **☰ OPTIONS** и выберите пункт **Перезагрузить**.

Сведения о безопасности

Чтобы посмотреть уровень безопасности, установленный для текущей страницы, нажмите кнопку **☰ OPTIONS** и выберите пункт **Сведения о безопасности**.

Веб-сайты

Чтобы просмотреть содержимое веб-сайтов, выберите **интернет-приложение** на главной странице Net TV и нажмите **ОК**.

Для доступа к экранной клавиатуре выберите поле ввода текста и нажмите **ОК**.

Чтобы удалить веб-сайт из списка, нажмите кнопку **☰ OPTIONS** и выберите пункт **Удалить из истории**.

Прокат фильмов

Благодаря приложениям по работе с видеомagasинами Net TV вы можете брать напрокат любимые фильмы в онлайн-магазине проката видео. Оплата безопасна и производится кредитной картой.

- 1 Откройте приложение по работе с видеомagasинами.
- 2 Выберите видеофайл.
- 3 Оплатите услуги.
- 4 Загрузите видеофайл.
- 5 Начните просмотр.

Что требуется

Чтобы арендовать и загрузить видео, необходимо высокоскоростное (широкополосное) подключение телевизора к сети Интернет. Вам также потребуется карта памяти SD. Более подробную информацию о подключении к сети см. в разделе **Справка > Конфигурация > Сеть**.

Память видеоданных

Для загрузки видео необходимо отформатировать карту памяти SD, чтобы ее можно было использовать для сохранения видеофайлов. Вставьте карту SD в слот для карт памяти на боковой панели телевизора. Форматирование карты SD начнется автоматически. В случае если скорость записи недостаточна для передачи видео, может понадобиться другая карта SD. После проведения форматирования не извлекайте карту из слота.

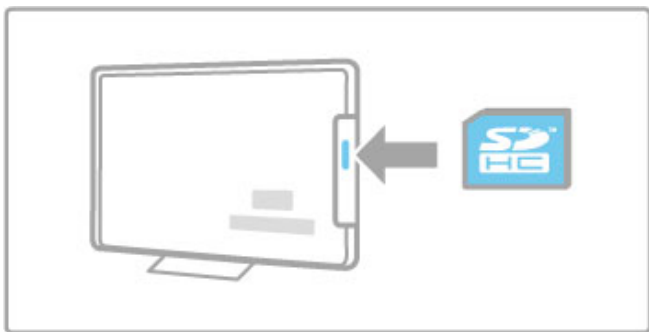

Размер карты SD

Используйте карту памяти SD HC емкостью не менее 4 ГБ. Для хранения видео формата HD используйте карту SD емкостью не менее 8 ГБ с категорией скорости 2 и выше.

Открытие приложения видеобагазина

Для доступа к видеобагазину нажмите кнопку **↑** (главное меню), выберите **Net TV** и нажмите **OK**. На главной странице Net TV выберите приложение по работе с видеобагазинами. Выберите видеобагазин и нажмите **OK**. Приложение по работе с видеобагазинами можно добавить на главную страницу из галереи приложений. Список доступных видеобагазинов зависит от страны.

Прокат видео

При переходе к видеобагазину появится запрос на вход в систему или создание учетной записи. Выбрав поле ввода текста, нажмите **OK** для доступа к экранной клавиатуре. Для получения дополнительных сведений посетите веб-сайт видеобагазина.

Интернет-телевидение

Благодаря приложениям интернет-телевидения Net TV можно смотреть пропущенные передачи. Чаще всего приложение интернет-телевидения можно узнать по логотипу станции вещания.

Что требуется

Для просмотра интерактивных телеканалов необходимо высокоскоростное (широкополосное) подключение телевизора к сети Интернет.

Более подробную информацию о подключении к сети см. в разделе **Справка > Конфигурация > Сеть**.

Просмотр интернет-телевидения

Для просмотра интерактивных телеканалов Net TV нажмите кнопку **↑** (главное меню), выберите **Обзор Net TV** и нажмите **OK**. Выберите приложение станции вещания на главной странице Net TV и нажмите **OK**. Приложение станции вещания можно добавить на главную страницу из галереи приложений.

Запуск программы

Выберите программу на странице приложения интернет-телевидения и нажмите **OK**. Чаще всего можно использовать кнопки **▶** (воспроизведение) или **||** (пауза) на пульте ДУ.

3.2 Интерактивное телевидение

Что такое iTV?

Используя возможности интерактивного телевидения, некоторые станции вещания транслируют телесигнал, а также предоставляют информационные и развлекательные материалы. На некоторых страницах зрители могут участвовать в исследовании или голосовать, совершать покупки или оплачивать аренду фильма.

Нbb TV, MHEG, MHP, . . .

Станции вещания используют различные интерактивные телесистемы: НbbTV (Hybrid Broadcast Broadband TV) или iTV (Interactive TV — MHEG). Иногда интерактивное телевидение называют цифровым телетекстом или "красной кнопкой". Однако каждая система имеет свои особенности. Для получения дополнительной информации посетите сайт станции вещания.

Что требуется

Интерактивное телевидение доступно только на цифровых телеканалах. Для получения всех преимуществ интерактивного телевидения вам потребуется высокоскоростное (широкополосное) подключение телевизора к сети Интернет.

Более подробную информацию о подключении к сети см. в разделе **Справка > Конфигурация > Сеть**.

Просмотр страниц iTV

На большинстве каналов, предоставляющих поддержку стандарта НbbTV или iTV, для доступа к интерактивной программе необходимо нажать **красную кнопку** или кнопку **ОК**.

Выход со страниц iTV

На большинстве страниц iTV есть информация о том, какие кнопки использовать для выхода.

Для выхода из режима цифрового телетекста или "красной кнопки" нажмите кнопку **↩** (возврат).

Чтобы закрыть страницу iTV, выберите другой канал и переключитесь назад.

Перемещение по страницам iTV

Для перемещения по страницам iTV можно использовать цветные кнопки, кнопки с цифрами и кнопку **↩** (возврат). Для управления воспроизведением видео на страницах iTV используйте кнопки **▶** (воспроизведение), **||** (пауза) и **■** (стоп).

Цифровой телетекст (только для Великобритании)

Для доступа к цифровому телетексту нажмите **ТЕХТ**. Для выхода нажмите кнопку **↩** (возврат).

Ссылки НbbTV

На некоторых страницах НbbTV есть ссылки на сайты в сети Интернет. Для просмотра веб-сайтов используется режим Net TV. Для возврата в режим обычной телетрансляции необходимо нажать кнопку **🏠** (главное меню) и выбрать пункт **Просм. телевиз.** для возврата к стандартному телевещанию.

Блокировка страниц НbbTV

Для блокировки страниц НbbTV на определенном канале выберите канал, нажмите кнопку **☰ OPTIONS**, выберите **НbbTV на этом канале**, а затем пункт **Выкл.**

Для блокировки НbbTV на всех каналах нажмите кнопку **🏠** (главное меню), выберите **Конфигурация > Настройки ТВ > НbbTV > Выкл.**

Доступ к страницам MHP

Платформа MHP (Multimedia Home Platform) доступна в Италии.

При настройке телеканала с поддержкой MHP необходимо дождаться полной загрузки приложения.

Чтобы получить доступ к страницам MHP, нажмите **красную** кнопку или кнопку **Teletext** (в зависимости от приложения). Чтобы выйти из MHP, нажмите **Выход**.

Перемещение по страницам MHP

Для перемещения по страницам MHP можно использовать кнопки навигации и цветные кнопки, кнопки с цифрами, а также кнопку **↩** (возврат). Для ввода текста вы можете использовать кнопки пульта ДУ аналогично набору SMS/текстовых сообщений на телефоне. Или воспользоваться экранной клавиатурой, нажав **ОК** в поле ввода текста.

Автозапуск

Телевизор загружает страницы MHP автоматически. Если вы не хотите использовать автозагрузку, необходимо отключить функцию автозапуска MHP.

Чтобы отключить автозапуск, нажмите кнопку **☰ OPTIONS**, выберите **Приложен. MHP** и нажмите **ОК**. Выберите **Отключить автозапуск MHP** для отключения автозагрузки.

Выбор приложений MHP

Некоторые страницы MHP могут не загружаться. В этом случае можно попробовать запустить приложение из списка приложений MHP.

Нажмите кнопку **☰ OPTIONS**, выберите пункт **Приложен. MHP**, **Отключить автозапуск MHP**. После выбора этого параметра список приложений станет доступен. Выберите приложение в списке и нажмите **ОК** для его запуска.

3.3 Видеофайлы, фотографии и музыка

Обзор USB

Можно воспроизводить фотографии, музыку и видеофайлы с устройства USB.

Вставьте USB-устройство в слот USB на левой боковой панели телевизора (телевизор должен быть включен). Телевизор распознает устройство и откроет список содержимого. Если список не появляется автоматически, нажмите **↑**, выберите **Обзор USB** и нажмите **OK**.

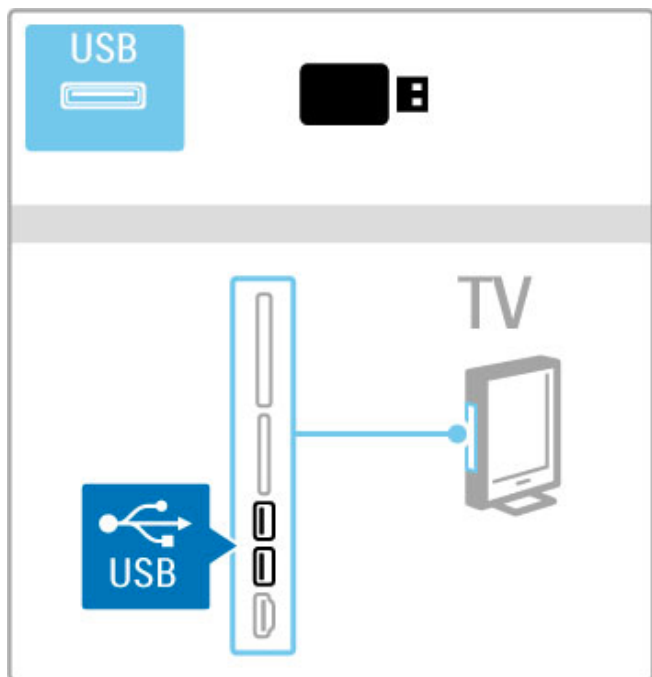

Для выхода из меню Обзор USB нажмите **↑** и выберите другое действие или отключите устройство USB.

Просмотр фотографий

Для просмотра фотографий выберите фотографию в списке и нажмите **OK**. Если в папке сохранено несколько фотографий, будет автоматически включен режим слайд-шоу.

Чтобы остановить воспроизведение, нажмите кнопку **≡** **OPTIONS** и выберите пункт **Остановить**.

Чтобы приостановить или возобновить воспроизведение слайд-шоу, нажмите кнопку **OK**.

Для просмотра следующей фотографии нажмите **▶**.

Для просмотра предыдущей фотографии нажмите **◀**.

Параметры фотографий

Нажмите кнопку **≡** **OPTIONS** для доступа к следующим параметрам.

- Показать информацию
- Остановить
- Воспр. 1x/Повтор
- Повернуть
- Перемеш. вкл./выкл.
- Скорость слайд-шоу
- Переход слайд-шоу
- Установить в качестве Scenea

Перемеш. вкл.

Воспроизведение файлов в случайном порядке.

Установить в качестве Scenea

Текущая фотография используется в качестве фона для функции Scenea.

Воспроизведение видеофайлов **или музыки**

Для воспроизведения видеофайлов или музыки выберите файл в списке и нажмите **OK**. Если в папке сохранено несколько видео- или аудиофайлов, файлы будут воспроизведены по порядку. Чтобы остановить воспроизведение, нажмите кнопку **≡** **OPTIONS**.

Чтобы приостановить или возобновить воспроизведение, нажмите **OK**.

Чтобы воспроизвести следующий файл в папке, нажмите **▶**.

Чтобы воспроизвести предыдущий файл в папке, нажмите **◀**.

Чтобы осуществить быструю перемотку вперед, нажмите **▶**.

Чтобы осуществить быструю перемотку назад, нажмите **◀**.

Параметры аудио- и видеофайлов

Нажмите кнопку **≡** **OPTIONS** для доступа к следующим параметрам.

- Остановить
- Воспр. 1x/Повтор
- Перемеш. вкл./выкл.

Музыкальный слайд-шоу

Можно включить звуковое сопровождение во время показа слайд-шоу. Сначала необходимо включить музыку, затем начать воспроизведение слайд-шоу.

1 Выберите папку с аудиофайлами и нажмите **OK**.

2 Выберите папку с фотографиями и нажмите **OK**.

Чтобы остановить воспроизведение, нажмите кнопку **≡** **OPTIONS** и выберите пункт **Остановить**.

Отключение изображения

При прослушивании музыки можно отключить экран в целях экономии энергии.

Чтобы отключить экран, нажмите **зеленую** кнопку, выберите пункт **Mute screen** (Выкл. экран) и нажмите **OK**. Чтобы снова включить экран, нажмите любую кнопку на пульте **ДУ**.

Список поддерживаемых форматов см. в разделе **Справка > Характеристики > Мультимедиа**.

Обзор содержимого на компьютере

Используя домашнюю сеть, можно воспроизводить фотографии, музыку и видеофайлы, сохраненные на компьютере.

Данная модель телевизора имеет сертификат DLNA и совместима с другими сертифицированными устройствами DLNA.

Что требуется

Для просмотра файлов с компьютера необходимо подключить телевизор к домашней сети. Для доступа к файлам, сохраненным на компьютере, также понадобится настройка медиасервера ПК.

Обзор содержимого на компьютере

Для просмотра файлов на компьютере нажмите **↑**, выберите пункт **Обзор ПК** и нажмите **OK**.

Чтобы выйти из режима обзора ПК, нажмите **↑** и выберите другое действие.

Если во время выбора пункта "Обзор ПК" сеть не будет настроена, настройка сети начнется автоматически. Следуйте инструкциям на экране.

Информацию о процессе выбора, просмотра или воспроизведения файлов см. в разделе **Справка > Smart TV > Видео, фото и музыка > Обзор USB**.

Список поддерживаемых форматов и ПО медиасервера см. в разделе **Справка > Характеристики > Мультимедиа**.

Более подробную информацию о подключении к сети см. в разделе **Справка > Конфигурация > Сеть**.

Scenea

Благодаря функции Scenea экран телевизора можно использовать в качестве фоторамки. Выберите любимую фотографию из вашей коллекции.

Чтобы получить доступ к функции Scenea, нажмите **↑**, выберите **Scenea** и нажмите **OK**. Если вы еще не выбрали фотографию, на экране появится фотография, установленная по умолчанию.

Чтобы выйти из режима Scenea, нажмите любую кнопку на пульте ДУ.



Выбор фото для Scenea

1 Выберите фотографию, сохраненную на подключенном устройстве USB или ПК. Фотография должна иметь формат JPEG.

2 Выделив фотографию в списке в меню "Обзор USB" или "Обзор ПК", нажмите кнопку **☰ OPTIONS**, выберите пункт **Установить в качестве Scenea** и нажмите **OK**. Новая фотография будет установлена после подтверждения запроса на перезапись фотографии по умолчанию.

Scenea, приглушенный свет

Чтобы отключить подсветку Ambilight во время использования функции Scenea, нажмите кнопку **⏏ ADJUST**. Или нажмите кнопку **Ambilight** на передней панели телевизора.

Энергосберегающий режим

Чтобы включить на телевизоре энергосберегающий режим, нажмите кнопку **⏏ ADJUST**, выберите пункт **Smart изображения** и нажмите **OK**. Выберите пункт **Энергосбер.**

Примечания

После активации функции Scenea телевизор автоматически перейдет в режим ожидания через 4 часа. За минуту до отключения на экране появится предупреждение. Автоматический переход в режим ожидания предотвращает нерациональное расходование энергии, в случае если вы забыли о функции Scenea.

Если установлен таймер отключения, телевизор также переключится в режим ожидания по истечении заданного времени.

Звуковое сопровождение для функции Scenea отсутствует.

Wi-Fi MediaConnect

Благодаря Wi-Fi MediaConnect вы можете транслировать изображение с экрана ПК на ТВ по беспроводной связи. Передавать можно видео, музыку, презентации и другие материалы, воспроизводимые на портативном или настольном компьютере.

Перед началом трансляции экрана ПК на ТВ необходимо установить ПО Wi-Fi MediaConnect на компьютер. Более подробную информацию об установке ПО Wi-Fi MediaConnect см. в разделе **Справка > Конфигурация > Сеть > Wi-Fi MediaConnect**.

Запуск проецирования

Чтобы начать трансляцию экрана ПК на ТВ, щелкните значок телевизора на панели задач в правом нижнем углу экрана ПК. Изображение экрана ПК появится на экране ТВ.

Прекращение проецирования

Чтобы прекратить проецирование, снова нажмите на значок телевизора.

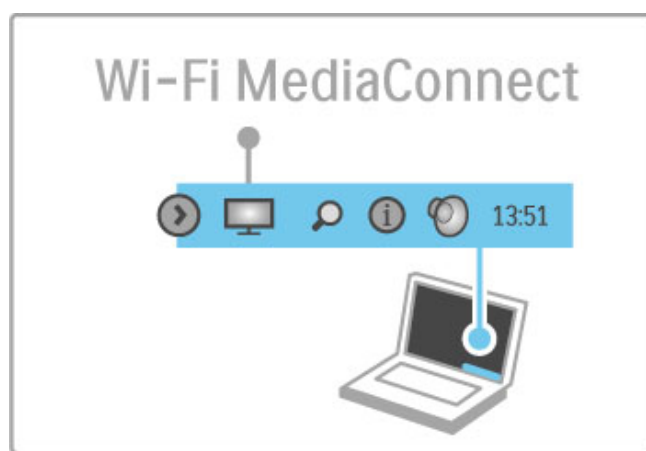

Справка Wi-Fi MediaConnect

Чтобы прочитать руководство Wi-Fi MediaConnect, щелкните правой кнопкой мыши значок телевизора на панели задач ПК и выберите **Справка**.

Примечания

На качество воспроизведения видео влияют характеристики вашего ПК и пропускная способность беспроводной сети.

В зависимости от вычислительных возможностей компьютера на экран телевизора можно вывести изображение в высоком (HD) или стандартном (SD) разрешении.

Защита содержимого большинства дисков с фильмами DVD и Blu-ray может препятствовать просмотру фильмов на телевизоре, когда диск проигрывается на компьютере.

При воспроизведении медиафайлов с компьютера они будут отображаться на экране телевизора с небольшой задержкой.

3.4 Pause TV и запись

Запись Smart USB

Данная модель телевизора поддерживает приостановку вещания цифровых каналов. Вы можете приостановить вещание, чтобы вернуться к просмотру позднее. Подключив жесткий диск USB к телевизору, вы сможете приостановить трансляцию.

Если телевизор подключен к сети Интернет, можно записывать вещание цифровых телеканалов, а также настраивать проведение записи. В некоторых странах функция записи недоступна.

Что требуется

Функции записи на устройство USB и Pause TV доступны только для цифровых каналов (вещание стандарта DVB или аналогичное).

Приостановка воспроизведения

Чтобы приостановить трансляцию программы цифрового канала, необходимо подключить **жесткий диск USB**. Используйте поддерживаемый жесткий диск USB 2.0 с минимальным объемом памяти 32 ГБ и скоростью записи не менее 30 Мбит/с. Подключите жесткий диск USB к одному из двух разъемов USB на боковой панели телевизора.

Запись

Сначала проверьте, поддерживает ли гид передач функцию записи. Подключив телевизор к сети Интернет, нажмите  и выберите пункт **Гид передач**. Если на странице гида передач имеется кнопка **Запись**, вы можете записывать передачи.

Для записи программ необходим поддерживаемый жесткий диск USB 2.0 объемом 250 ГБ и высокоскоростное (широкополосное) интернет-подключение к телевизору. Более подробную информацию о подключении к сети см. в разделе **Справка > Конфигурация > Сеть**.

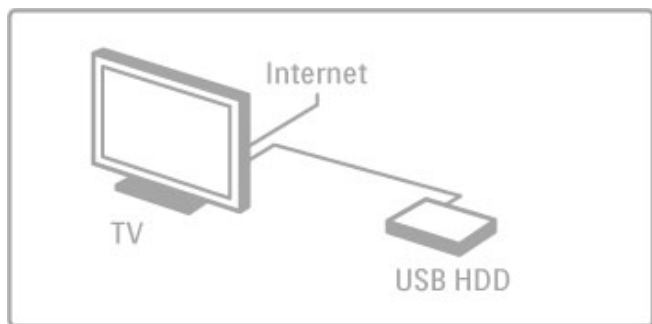

Жесткий диск USB, установка

Функция приостановки вещания и функция записи доступны только после форматирования подключенного жесткого диска USB.

1 Подключите жесткий диск USB к одному из портов USB на боковой панели телевизора. Во время проведения форматирования не подключайте ко второму разъему USB другое устройство.

2 Включите устройство и телевизор.

3 После настройки цифрового канала нажмите кнопку **||** (пауза) для начала форматирования. Форматирование приведет к удалению всех данных с жесткого диска USB. Следуйте инструкциям на экране. После проведения форматирования жесткого диска USB не извлекайте его из разъема.

Предупреждение

Форматирование жесткого диска USB выполняется только для данной модели телевизора, поэтому сохраненные записи невозможно воспроизвести на другом телевизоре или компьютере. Не копируйте и не изменяйте записанные файлы на жестком диске USB с помощью любого приложения ПК, так как это может привести к повреждению файлов. При форматировании другого жесткого диска USB контент, сохраненный на предыдущем диске, будет удален.

Pause TV

Во время вещания цифровых телеканалов вы можете приостановить воспроизведение и продолжить просмотр позже. Ответьте на телефонный звонок или сделайте перерыв. Тем временем трансляция будет сохранена на жестком диске USB. Воспроизведение можно приостановить не более чем на 90 минут.

Чтобы приостановить вещание, нажмите кнопку **||** (пауза). На короткое время на экране появится шкала регулировки.

Чтобы восстановить отображение шкалы регулировки, снова нажмите кнопку **||** (пауза).

Чтобы продолжить просмотр, нажмите кнопку **▶** (воспроизведение).

Чтобы снова переключиться на транслируемую передачу, нажмите кнопку **■** (стоп).

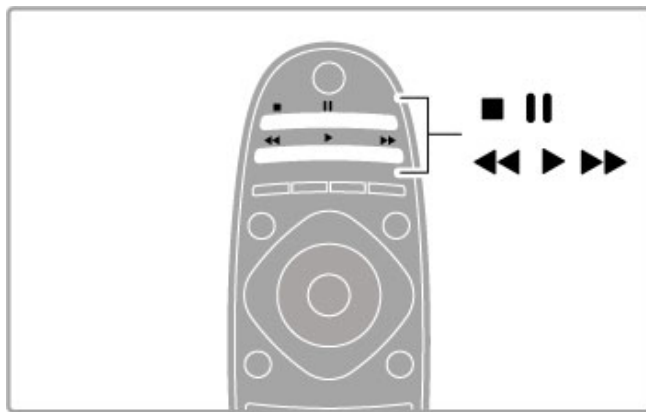

При переключении на канал цифрового вещания начинается запись трансляции на жесткий диск USB. При переключении на другой канал происходит запись новой трансляции и удаление предыдущей. Также удаление записанной трансляции происходит при переключении телевизора в режим ожидания.

При просмотре программы с другого устройства (подключенного проигрывателя Blu-ray или цифрового ресивера) все сохраненные трансляции удаляются с жесткого диска USB.

Во время записи на жесткий диск USB приостановка вещания невозможна.

Моментальный повтор

Во время вещания цифровых телеканалов вы можете включить функцию повторного воспроизведения.

Для воспроизведения последних 10 секунд вещания нажмите кнопку **||** (пауза), **◀** (влево).

Нажимая на кнопку **◀**, можно перейти к началу или к концу записи.

Индикатор выполнения

Когда индикатор выполнения отображается на экране, нажмите кнопку **◀◀** (переход назад) или **▶▶** (переход вперед) для выбора начальной точки воспроизведения сохраненной трансляции. Используйте эти кнопки для изменения скорости перехода.

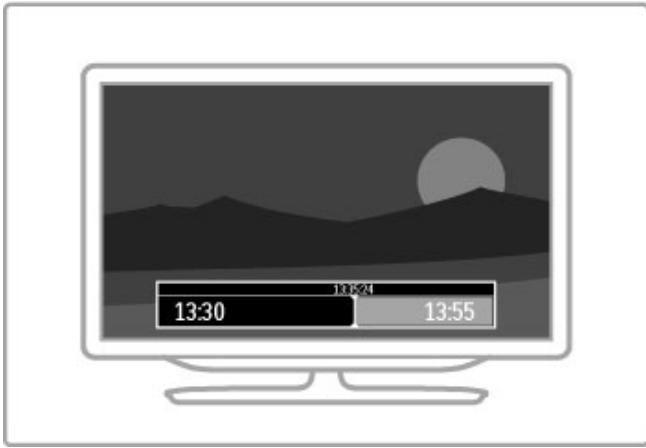

Примечания

Аудиоописание (комментарии) для людей с нарушениями зрения недоступно в режиме записи на устройство USB.

Запись

Если телевизор подключен к сети Интернет, а на странице гида передач имеется кнопка **Запись**, вы можете записывать передачи цифровых телеканалов на жесткий диск USB. Управление записями возможно с помощью **Гида передач** на телевизоре.

Если кнопка **Запись** недоступна, убедитесь, что данные гида передач обновляются в сети. Нажмите кнопку **↑** (главное меню) и выберите **Конфигурация > Настройки ТВ > Предпочтения > Гид передач > Из сети**.

Запись в настоящее время

Для записи просматриваемой передачи нажмите **●** (Запись). Во время записи программы можно установить время окончания записи во всплывающем окне гида передач. Нажмите **Расписание** для подтверждения времени окончания записи.

Чтобы остановить запись, нажмите кнопку **■**.

Запись по расписанию

Вы можете запланировать запись предстоящей программы, которая будет транслироваться сегодня или через несколько дней (максимум через 8 дней).

1 Чтобы запланировать запись, нажмите **↑** (главное меню) и выберите пункт **Гид передач**. На странице гида передач выберите канал и программу, которую хотите записать.

Вы можете ввести номер канала для перехода к списку каналов. Нажмите **▶** (вправо) или **◀** (влево) для перемещения по списку программ канала.

Для изменения даты списка выберите дату, расположенную в верхней части страницы, и нажмите **OK**. Выберите нужный день и снова нажмите **OK**.

2 Выделив программу, нажмите **≡ OPTIONS** и выберите **Запись**. Будет добавлено дополнительное время для окончания программы. Это значение может быть увеличено.

3 Выберите **Расписание** и нажмите **OK**. Программа будет записана в заданное время. При установке записей на одно и то же время появится предупреждение.

Чтобы записать программу в ваше отсутствие, телевизор должен находиться в режиме ожидания, а жесткий диск USB должен быть включен.

Список записей

Для просмотра списка сохраненных и запланированных записей выберите кнопку **Запись** на странице гида передач и нажмите **OK**. В этом списке можно выбрать запись для просмотра, удалить записанные программы, проверить объем свободного места на диске или запрограммировать проведение записи без привязки к конкретной телепрограмме.

Срок для просмотра записи истек

Некоторые станции ограничивают количество дней, в течение которых запись доступна для просмотра. В списке отображается количество дней до истечения срока.

Неудачная попытка записи

Если на запланированную запись распространяется ограничение станции, а также, если загрузка была прервана, отобразится надпись **Failed** (ошибка).

Просмотр записи

В списке записей выберите стрелку перед записью и нажмите **OK**. Начнется воспроизведение записи. Для управления воспроизведением можно использовать кнопки **▶** (воспроизведение), **▶▶** (переход вперед), **◀◀** (переход назад), **||** (пауза) или **■** (стоп) на пульте ДУ.

Настройка проведения записи в определенное время

Для настройки записи без привязки к конкретной телепрограмме выберите пункт **Расписание записи**, расположенный сверху списка записей и нажмите **OK**. Установите значение канала, дату и промежуток времени. Для подтверждения записи выберите **Расписание** и нажмите **OK**.

Удаление записи по расписанию

Чтобы удалить запланированную запись, выберите красный круг перед записью и нажмите **OK**.

Удаление записи

Чтобы удалить запись, выберите запись в списке, нажмите кнопку **≡ OPTIONS** и выберите пункт **Удалить запись**.

Информация о программе

Чтобы получить более подробную информацию о программе, выберите программу в списке гида передач и нажмите **OK**. В зависимости от статуса программы вы можете начать просмотр, запрограммировать проведение записи, включить воспроизведение записи или удалить запись с этой страницы.

Примечания

- Возможен просмотр предыдущей записанной трансляции во время записи текущей программы.
- Просмотр телеканалов во время записи невозможен.
- Приостановка прямой телетрансляции во время записи невозможна.

- Аудиоописание (комментарии) для людей с нарушениями зрения недоступно в режиме записи на устройство USB.

3.5 Игры

Игра

Добавление игровой приставки

Чтобы добавить игровую приставку в главное меню для быстрого выбора, в главном меню выберите функцию добавления устройств. Добавляя игровую приставку в главном меню, при запросе типа устройства выберите пункт **Игра**. Если игровая приставка поддерживает функцию EasyLink HDMI-CEC, возможно, она уже была добавлена в главное меню автоматически.



Предустановка "игра"

Предустановка изображения **Игра** позволяет применить оптимальные для игры настройки без задержки изображения. Если игровая приставка добавлена в главном меню в качестве игрового устройства, настройки будут применены автоматически.

Если игровая приставка была добавлена в главное меню в качестве **проигрывателя Blu-ray** или **DVD-плеера**, перед началом игры необходимо выбрать предустановку изображения **Игра**.

Чтобы выбрать предустановку изображения "Игра", нажмите кнопку **III ADJUST**, выберите пункт **Smart изображения > Игра** и нажмите **OK**. Игровые настройки будут применены. По окончании игры не забудьте выбрать стандартную предустановку изображения.

Более подробную информацию о подключении игровой приставки см. в разделе **Справка > Соединения > Подключение других устройств > Игра** или **Игра HD**.

Игра на 2-х игроков

В некоторых играх поддерживается участие сразу нескольких человек, а также используется режим разделения экрана. Данная модель телевизора поддерживает разделение экрана на две полноэкранные области. Два игрока смотрят на один и тот же экран телевизора, однако видят два разных поля для игры. Это возможно благодаря использованию технологии 3D. Для обзора игрового поля каждому участнику понадобятся очки 3D.

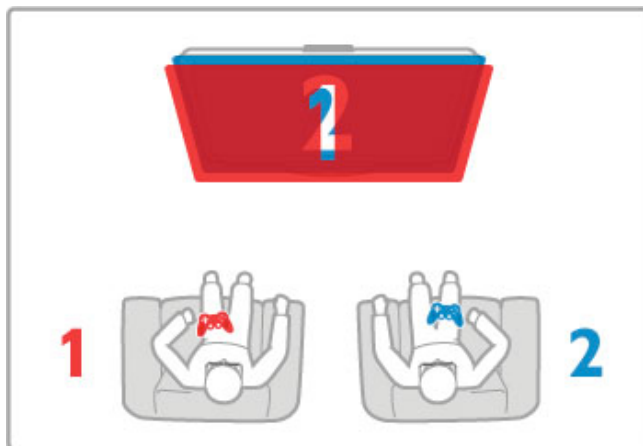

Что требуется

Для работы с данной моделью телевизора вам понадобится набор, включающий 2 пары пассивных очков 3D Philips PTA436 (продаются отдельно).

Для разделения экрана и создания игрового поля для двух участников игровая приставка должна быть подключена через разъем HDMI.

Запуск игры с двумя игроками

1 В **главном** меню выберите игровую приставку и нажмите **OK**.

2 Запустите игру на игровой приставке и выберите режим многопользовательской сетевой игры или игры на двоих. Выберите режим разделения экрана.

3 На телевизоре нажмите кнопку **ADJUST** и выберите параметр **Игра на 2-х игроков. III**

4 Выберите отображение разделения экрана во время игры: **Слева/справа** или **Вверху/внизу** и нажмите **OK**. В полноэкранном масштабе будут отображены два экрана. Чтобы каждый игрок видел свой экран, он должен надеть соответствующую пару очков: для игрока 1 или для игрока 2.

Переключение между режимами разделения экрана

В режиме разделения экрана для просмотра игрового меню или набранных очков можно переключаться между режимом разделения экрана для двух игроков и комбинированным режимом.

Для переключения между режимами используйте кнопку **OK** на пульте ДУ телевизора.

Остановка игры с двумя игроками

Чтобы выйти из режима разделения экрана для двух игроков, нажмите **↑** (главное меню) и выберите другое действие.

Примечания

Для отображения режима игры для двух игроков в меню выберите в данном меню **3D**, выберите пункт **2D** в списке и нажмите **OK**.

3.6 Текст

Страницы телетекста

Открыть текст

Для доступа к телетексту во время просмотра телевидения нажмите **ТЕХТ**.

Для выхода из режима телетекста снова нажмите **ТЕХТ**.

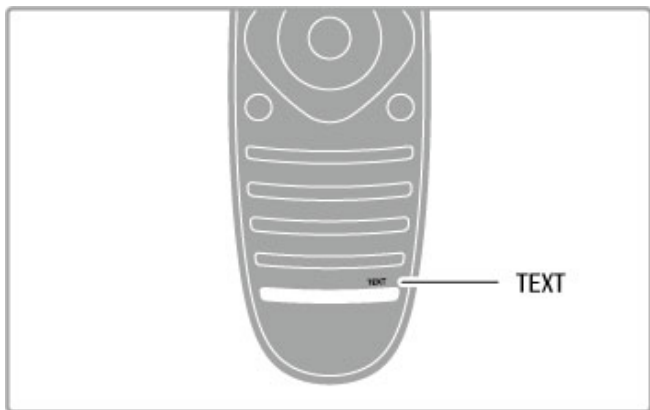

Выбор страницы телетекста

Для выбора страницы ...

• Введите номер страницы с помощью клавиш с цифрами.

• Нажмите ► или ◀

• Нажмите ▲ или ▼

• Нажмите цветную кнопку для выбора одного из цветных элементов в нижней части экрана.

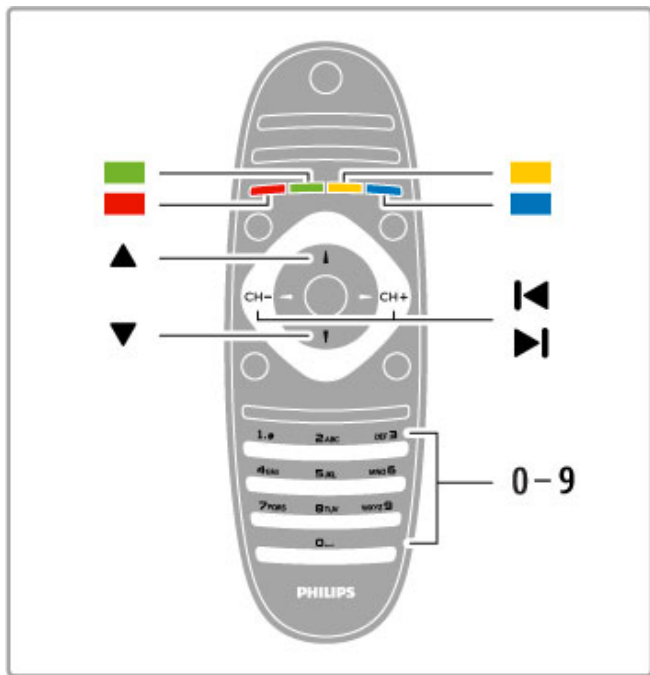

Подстраницы телетекста

Страница телетекста может содержать несколько подстраниц. Номера подстраниц отображаются в строке рядом с номером основной страницы.

Чтобы выбрать подстраницу, нажмите ◀ или ▶.

Страницы телетекста Т.О.Р.

Некоторые станции вещания поддерживают функцию Т.О.Р. телетекста.

Чтобы получить доступ к Т.О.Р. телетексту из режима телетекста, нажмите кнопку ≡ **OPTIONS** и выберите **Т.О.Р. обзор**.

Поиск текста

Можно выбрать слово и произвести поиск данного слова по всему тексту.

Откройте страницу телетекста и нажмите **ОК**. С помощью кнопок навигации выберите слово или цифру. Снова нажмите **ОК**, чтобы перейти к следующему месту на странице, где встречается данное слово или цифра. Снова нажмите **ОК** для отображения следующего найденного варианта.

Чтобы остановить поиск, нажимайте ▲, пока найденные варианты не закончатся.

Текст с подключенного устройства

На некоторых подключенных устройствах, принимающих телеканалы, также существует поддержка телетекста.

Чтобы получить доступ к телетексту с подключенного устройства, нажмите ⬆, выберите устройство и нажмите **ОК**. Во время просмотра телеканала нажмите кнопку ≡ **OPTIONS**, выберите **Отобразить кнопки устройства**, нажмите кнопку ≡, нажмите **ОК**. Нажмите кнопку ↶ (возврат), чтобы скрыть клавиатуру устройства.

Чтобы закрыть телетекст, снова нажмите кнопку ↶ (возврат).

Цифровой телетекст (только для Великобритании)

На некоторых цифровых телеканалах предлагаются специальные цифровые текстовые службы или интерактивное телевидение. Такие службы выглядят, как обычный телетекст, управление осуществляется цифровыми и цветными кнопками, а также кнопками навигации.

Чтобы закрыть цифровой телетекст, нажмите кнопку ↶ (возврат).

Опции телетекста

В режиме телетекста нажмите кнопку ≡ **OPTIONS** для доступа к следующим параметрам.

- Остановка страницы
- Двойной экран
- Т.О.Р. обзор
- Увеличить
- Показ.
- Цикл подстраниц
- Язык

Остановка страницы

Чтобы остановить автоматическое перелистывание подстраниц, нажмите кнопку ≡ **OPTIONS** и выберите пункт **Остановка страницы**.

Двойной экран/полноэкранный режим

Чтобы вещание с телеканала отображалось в одной части страницы, а телетекст — в другой, нажмите кнопку ≡ **OPTIONS** и выберите параметр **Двойной экран**. Выберите пункт **Полноэкран.**, чтобы снова переключиться в режим полноэкранный просмотра.

Т.О.Р. обзор

Чтобы получить доступ к Т.О.Р. телетексту, нажмите кнопку **☰ OPTIONS** и выберите пункт **Т.О.Р. обзор**.

Увеличить

Чтобы увеличить страницу телетекста для более комфортного просмотра, нажмите кнопку **☰ OPTIONS** и выберите пункт **Увеличить**. Чтобы прокрутить страницу, нажмите **▼** или **▲**.

Показ.

Чтобы показать информацию, скрытую на странице, нажмите кнопку **☰ OPTIONS** и выберите пункт **Показ**.

Цикл подстраниц

Для автоматического пролистывания подстраниц (при их наличии) нажмите кнопку **☰ OPTIONS** и выберите пункт **Цикл подстраниц**.

Язык

Чтобы выбрать набор символов для корректного отображения телетекста, нажмите кнопку **☰ OPTIONS** и выберите пункт **Язык**.

Настройка телетекста

Язык телетекста

Некоторые компании цифрового вещания предлагают несколько языков трансляции телетекста.

Чтобы выбрать основной и вспомогательный языки телетекста, нажмите **🏠 > Конфигурация > Настройки канала**, выберите пункт **Основной телетекст** или **Вспомог. телетекст**, выберите языки телетекста.

Телетекст 2.5

Функция Телетекст 2.5 обеспечивает улучшенную графику и цветопередачу. Функция Телетекст 2.5 включена по умолчанию в заводских установках.

Чтобы отключить функцию, выберите **🏠 > Конфигурация > Настройки ТВ > Предпочтения > Телетекст 2.5**.

4 Конфигурация

4.1 Изображение и звук

Изображение

В меню Изображения, можно отдельно настраивать все параметры изображения.

Чтобы открыть Параметры изображения, нажмите  > Конфигурация > Настройки ТВ > Изображение.

- **Контрастность**

Установка уровня контрастности изображения.

- **Яркость**

Установка уровня яркости изображения.

- **Цвет**

Установка уровня цветовой насыщенности.

- **Оттенок**

Если трансляция производится в стандарте NTSC, этот параметр компенсирует перепады цвета.

- **Резкость**

Установка уровня резкости деталей.

- **Подавл. помех**

Фильтрация и сокращение помех изображения.

- **Оттенок**

Установка тона: режимы **Нормальный**, **Теплый** (красные тона) или **Холодный** (синие тона). Для использования пользовательских настроек выберите в меню пункт **Уст. польз.**

- **Польз. оттенок**

Цветовую температуру изображения можно изменить с помощью ползунка.

- **Pixel Precise HD**

Управление дополнительными настройками технологии Perfect Pixel HD Engine.

— **Perfect Natural Motion** устраняет дрожание изображения и обеспечивает мягкую передачу движений объектов, особенно в фильмах.

— **Clear LCD** обеспечивает превосходную четкость динамичных сцен, улучшенный уровень черного, высокую контрастность без мерцания, стабильность изображения и расширенный угол обзора.

— **Разрешение Super** обеспечивает исключительную четкость, особенно линий и контуров изображения.

— **Perfect contrast** устанавливает режим, при котором телевизор автоматически улучшает отображение темных, средних и светлых участков изображения.

— **Динамическая подсветка** устанавливает режим, при котором энергопотребление можно уменьшить, приглушив яркость экрана. Используется для оптимального энергопотребления или для максимального уровня яркости изображения.

— **Снижение дефектов MPEG** смягчает переходы цифрового изображения.

— **Улучшение света** оживляет цвета и улучшает разрешение ярко освещенных объектов.

— **Гамма** — это нелинейная настройка яркости и контрастности изображения. С помощью регулятора можно выбрать предпочтительные настройки гаммы.

- **Режим ПК**

Настройка оптимальных параметров телевизора в соответствии с настройками компьютера, если компьютер подключен.

- **Световой датчик**

Автоматическая настройка изображения и функции Ambilight в соответствии с характером освещения комнаты.

- **Формат изображения**

См. раздел **Справка > Основная информация > Просм. телевиз. > Форм. изображения.**

- **Края экрана**

Небольшое увеличение изображения, которое позволяет скрыть искаженные границы.

- **Сдвиг изображения**

Передвижение изображения вверх / вниз или влево / вправо при помощи клавиш курсора.

Звук

В меню Звук можно отдельно настраивать все параметры звука.

Чтобы открыть Настройки звука, нажмите  > Конфигурация > Настройки ТВ > Звук.

- **Низкие частоты**

Установка уровня низких частот звука.

- **Высокие частоты**

Установка уровня высоких частот звука.

- **Surround**

Установка эффекта объемного звучания встроенных динамиков.

- **Громкость наушников**

Установка громкости наушников, подключенных к телевизору.

- **Авторегулировка громкости**

Смягчение резких перепадов громкости, например, в начале рекламы или при переключении с канала на канал.

- **Баланс**

Установка баланса левого и правого динамика для оптимального прослушивания в соответствии с положением пользователя.

Эконастройки

Эконастройки объединяют настройки телевизора, которые способствуют защите окружающей среды.

Во время просмотра телевизора нажмите **зеленую** кнопку, чтобы открыть **Эконастройки**. Активные настройки отмечены значком .

Чтобы закрыть меню, нажмите на кнопку еще раз.

- **Энергосберегающий**

Эта предустановка изображения задает настройки, которые позволяют воспроизводить изображение с использованием технологии Ambilight в энергосберегающем режиме. Для включения функции выберите **Энергосбер.** в меню Эконастройки и нажмите **ОК**.

Чтобы отключить энергосбережение, выберите другой параметр предустановок изображения.

- **Отключение экрана**

Если на телевизоре вы слушаете только музыку, для снижения энергопотребления можно отключить воспроизведение изображения. Выберите **Откл. звук** и нажмите **ОК**. Чтобы снова включить экран, нажмите любую кнопку на пульте ДУ.

- **Световой датчик**

Встроенный оптический датчик автоматически настраивает изображение и работу Ambilight, ориентируясь на условия освещения в комнате. Для включения датчика выберите **Световой датчик** и нажмите **ОК**. Для выключения датчика нажмите **ОК** еще раз.

Автоотключение

Если в течение 4 часов пульт ДУ не используется, телевизор отключается автоматически в целях экономии энергопотребления. Функцию **автоотключения** можно выключить.

Если телевизор используется в качестве монитора или для просмотра телеканалов подключенного цифрового ресивера (телеприставка), и пульт ДУ телевизора не используется, отключите функцию автоматического отключения.

Предустановки

Если предустановка выбрана в меню настройки ADJUST, ее параметры можно отрегулировать в разделе настроек звука и изображения в меню конфигурации. Внесенные изменения будут сохранены.

Восстановление предустановки

Для восстановления исходных параметров предустановок, в меню настройки ADJUST выберите предустановку, параметры которой нужно восстановить, нажмите **⬆** > **Конфигурация** > **Настройки ТВ** > **Изображение**, выберите **Сброс**, нажмите **OK** и подтвердите выбор.

Более подробную информацию о предустановках изображения и звука см. в разделе **Справка** > **Основная информация** > **Просм. телевиз.** > **Smart изображения и Smart звука**.

Калибровка ISF

Получите максимум от вашего дисплея HDTV благодаря калибровке ISF. Профессиональная калибровка ISF позволяет установить оптимальные настройки изображения домашнего телевизора. Кроме того, применяется профессиональная калибровка ISF для подсветки Ambilight. Дополнительную информацию о калибровке ISF на вашей модели телевизора можно получить у торгового представителя.



Профессиональная калибровка ISF сохраняет и фиксирует настройки ISF в качестве второй предустановки изображения. После выполнения калибровки ISF нажмите **⏏ ADJUST**, выберите **Smart изображения** и нажмите **OK**. Выберите **ISF день** для просмотра телевизора при ярком освещении или выберите пункт **ISF ночь** для просмотра при плохом освещении.

Проводить калибровку ISF можно в главном меню при любых активированных функциях, например при просмотре телевизора или подключенном проигрывателе Blu-ray.

Преимущества калибровки . . .

- улучшенная четкость изображения;
- улучшенная детализация ярких и темных сцен;
- насыщенные и глубокие оттенки черного;
- улучшенные чистота и качество изображения;
- уменьшенное энергопотребление.

Профессиональные настройки изображения

Если выбран параметр **ISF день** или **ISF ночь**, но на телевизоре не была проведена калибровка ISF, можно выполнить некоторые профессиональные настройки изображения. Нажмите **⬆** (главное меню) > **Конфигурация** > **Настройки ТВ** > **Изображение** > **Профессиональные настройки ISF** и нажмите **OK**.

Сброс предустановок изображения

Для восстановления исходных параметров предустановок в меню настройки ADJUST выберите предустановку, параметры которой нужно восстановить, нажмите **⬆** (главное меню) > **Конфигурация** > **Настройки ТВ** > **Изображение**, выберите **Сброс**, нажмите **OK** и подтвердите выбор.

4.2 Подсветка Ambilight

Размещение

Для создания оптимального эффекта Ambilight следуйте следующим рекомендациям.

- Приглушите свет в помещении и установите телевизор на расстоянии до 25 см от стены.
- Настройте подсветку Ambilight в соответствии с оттенком стен в помещении, выбрав настройку в меню "Цвет стены".
- Во избежание помех при приеме сигнала пульта ДУ размещайте устройства вне диапазона прямой видимости Ambilight.

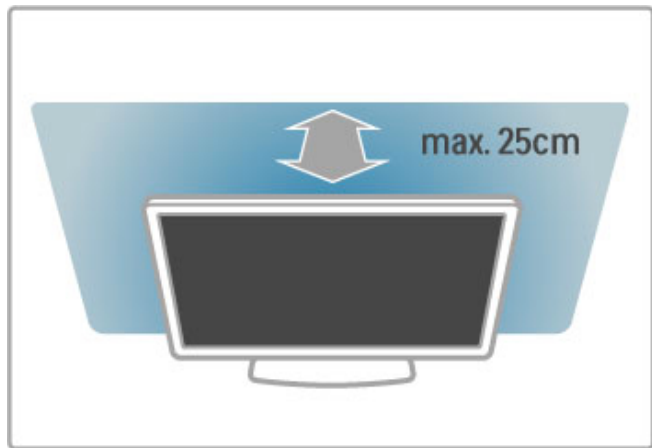

Настройка

Для доступа к меню настройки нажмите кнопку **III ADJUST**.
Для выхода снова нажмите **III**.

Включение или отключение Ambilight

В меню настройки выберите **Ambilight** и нажмите **OK**.
Выберите для подсветки Ambilight параметр **Вкл.** или **Выкл.**.
Также можно включить подсветку Ambilight, используя кнопку на панели телевизора.

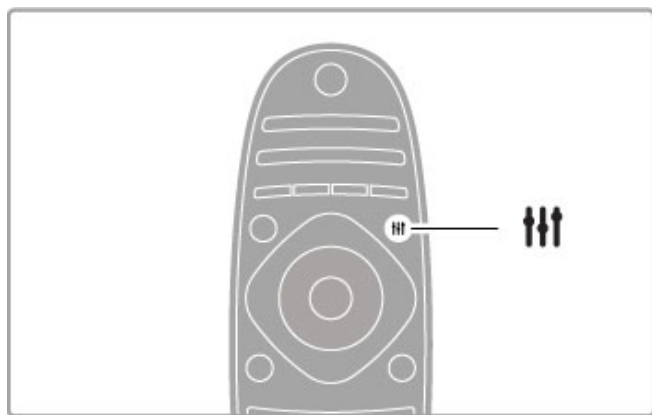

Ambilight

В меню настройки выберите **Ambilight** и нажмите **OK**.
Выберите скорость, с которой подсветка Ambilight будет реагировать на смену кадров на экране.

Подробную информацию о настройках Ambilight см. на странице **Справка > Конфигурация > Ambilight > Установки**.

Настройка

Дополнительные настройки подсветки Ambilight доступны в меню Настройки Ambilight в меню конфигурации. Чтобы изменить эти настройки, нажмите **🏠** и выберите **Конфигурация > Настройки ТВ > Ambilight**.

Яркость Ambilight

Чтобы настроить яркость подсветки Ambilight, выберите параметр **Яркость Ambilight** и нажмите **OK**. Настройте уровень яркости Ambilight.

Цвет Ambilight

Для настройки цвета подсветки Ambilight выберите параметр **Цвет Ambilight** и нажмите **OK**. Выберите параметр **Динамич.**, чтобы подсветка Ambilight реагировала на смену кадров на экране или выберите один из стандартных цветов. Выберите параметр **Польз. цвет**, если вы хотите использовать свой цвет.

Польз. цвет

Чтобы настроить пользовательский цвет Ambilight, выберите пункт **Уст. польз.** в меню **Цвет Ambilight**. После выбора пункта **Уст. польз.** вы можете открыть меню **Польз. цвет**. Выберите пункт **Палитра** и выберите цвет. Пользовательский цвет Ambilight является фиксированной (не динамичной) настройкой цвета.

Разделение

Чтобы настроить разницу уровня цвета между подсветкой с каждой стороны телевизора, выберите **Разделение**. При **отключении** разделения подсветка Ambilight будет динамической, но одноцветной.

Выключение телевизора

Чтобы подсветка Ambilight постепенно угасала и отключалась спустя несколько секунд после отключения телевизора, выберите пункт **Выключить телевизор**. Перед повторным включением телевизора подсветка Ambilight должна полностью погаснуть.

Lounge light

Более подробную информацию о создании атмосферы Lounge Light см. в разделе **Справка > Конфигурация > Ambilight > Lounge Light**.

Scenea, приглушенный свет

Чтобы подсветка Ambilight всегда отключалась при включении функции Scenea, выберите пункт **Приглушенный свет Scenea**, выберите **Выкл.**

Цвет стены

Цвет стены за телевизором может влиять на восприятие подсветки Ambilight. Чтобы избежать искажений цвета, выберите **Цвет стены**, выберите цвет, максимально подходящий к цвету стены. Цвет подсветки Ambilight будет скорректирован в соответствии с цветом стены за телевизором.

Lounge light

В режиме ожидания можно включить функцию Ambilight и создать в комнате атмосферу Lounge Light.

Чтобы включить функцию Ambilight, в режиме ожидания нажмите кнопку **Ambilight** на телевизоре.



Чтобы изменить цветовую схему Lounge Light, снова нажмите **Ambilight** на телевизоре.

Чтобы отключить Lounge Light, нажмите и удерживайте кнопку **Ambilight** на телевизоре в течение 3 секунд.

Цветовую схему можно также задать в меню конфигурации. Включите телевизор, нажмите **⬆** и выберите пункт **Конфигурация**. Выберите **Настройки ТВ > Ambilight > Lounge light**. Выберите цветовую схему для Lounge Light.

4.3 Каналы

Переупорядочивание и переименование

Можно изменить порядок отображения каналов и переименовать их в списке каналов.

Более подробную информацию о перемещении и переименовании каналов см. в разделе **Справка > Основная информация > Просм. телевиз. > Список каналов.**

Обновить каналы

Все настроенные каналы сохраняются в списке каналов. Если вы смотрите каналы цифрового телевидения, можно настроить автоматическое обновление списка каналов. Также можно проводить обновление вручную.

Автоматическое обновление канала

Каждый день в 6 часов утра телевизор обновляет ранее найденные каналы и сохраняет новые. Пустые каналы удаляются. После установки новых каналов или удаления пустых на экране телевизора при включении отображается соответствующее сообщение. Для автоматического обновления каналов телевизор должен находиться в режиме ожидания.

Для отмены вывода сообщения на экран при включении телевизора нажмите **⬆** > **Конфигурация > Настройки канала > Сообщение об обновл. канала** и выберите **Выкл.**

Для отключения автоматического обновления каналов нажмите **⬆** > **Конфигурация > Настройки канала** и нажмите **OK**. Выберите **Настройка канала > Автоматическое обновление канала** и выберите **Выкл.**

Начать обновление

Чтобы начать обновление вручную, нажмите **⬆** > **Конфигурация > Поиск каналов** и нажмите **OK**. Выберите **Обновить каналы** и нажмите **OK**. Нажмите **Начать**. Обновление может занять несколько минут. Следуйте инструкциям на экране.

Переустановка каналов

Переустановка каналов

Чтобы выполнить только повторную настройку каналов, нажмите **⬆** > **Конфигурация > Поиск каналов > Переустановка каналов** и нажмите **OK**. Выберите **DVB-T** или **DVB-C**. Поиск каналов может занять несколько минут. Следуйте инструкциям на экране.

Полная установка

Чтобы выполнить полную настройку телевизора, нажмите **⬆** > **Конфигурация > Настройки ТВ > Перезагрузка ТВ** и нажмите **OK**. Настройка может занять несколько минут. Следуйте инструкциям на экране.

Можно изменить порядок отображения каналов и переименовать их в списке каналов.

Копирование списка каналов

Функция копирования списка каналов предназначена для торговых представителей и опытных пользователей.

Функция копирования списка каналов позволяет скопировать каналы, настроенные на одном телевизоре на другой телевизор Philips той же серии. Благодаря этой функции нет необходимости осуществлять поиск каналов повторно, также вы можете предложить готовую настройку списка каналов. Небольшой файл с данными можно сохранить на любом запоминающем устройстве USB.

Условия

- Обе модели телевизоров относятся к одному году выпуска.
- На телевизорах в номере модели указан один и тот же суффикс для DVB (H, K, M, T или D/00), также в меню обоих телевизоров выбрана одна и та же страна.

• Оба телевизора имеют одинаковый тип аппаратного обеспечения. Тип аппаратного обеспечения указан на табличке на задней панели устройства. Обычно он выглядит как

Q . . . LA

- На телевизорах установлены поддерживаемые версии ПО. Если версия не поддерживается, во время загрузки на экране появится сообщение с предупреждением.

Копирование списка каналов

1 Включите телевизор, на котором имеются настроенные каналы. Подключите запоминающее устройство USB.
2 Нажмите **⬆** > **Конфигурация > Настройки ТВ > Предпочтения > Копирование списка каналов > Копировать на устройство USB** и нажмите **OK**. Для копирования списка каналов с телевизора, возможно, потребуется ввести PIN-код, указанный во время настройки.

3 Отключите устройство USB по завершении копирования.

Теперь можно загрузить скопированный список каналов на другой телевизор Philips.

Загрузить список каналов

На ненастроенный ТВ

1 Для начала настройки подключите телевизор к сети питания, выберите язык и страну. Вы можете пропустить поиск каналов. Завершите настройку.
2 Подключите устройство USB со списком каналов с другого телевизора.

3 Для начала загрузки списка каналов выберите **⬆** > **Конфигурация > Настройки ТВ > Предпочтения > Копирование списка каналов > Копировать на ТВ** и нажмите **OK**. Возможно, потребуется ввести PIN-код телевизора.
4 В случае успешного копирования списка каналов появится уведомление. Отключите запоминающее устройство USB.

На настроенный ТВ

1 Проверьте настройки страны (для этого нажмите **⬆** > **Конфигурация > Поиск каналов > Переустановка каналов** и нажмите **OK**. Чтобы выйти из режима поиска каналов, нажмите **↶** (возврат) и выберите пункт **Отмена**).

Если страна выбрана верно, переходите к пункту 2. Если страна выбрана неверно, необходимо запустить повторную настройку. Для запуска повторной настройки нажмите **⬆** > **Конфигурация > Настройки ТВ > Перезагрузка ТВ** и нажмите **OK**. Выберите страну, пропустите поиск каналов. Завершите настройку. По окончании описанных действий вернитесь к шагу 2.

2 Подключите устройство USB со списком каналов с другого телевизора.

3 Для начала загрузки списка каналов выберите **🏠 > Конфигурация > Настройки ТВ > Предпочтения > Копирование списка каналов > Копировать на ТВ** и нажмите **ОК**. Возможно, потребуется ввести PIN-код телевизора.

4 В случае успешного копирования списка каналов появится уведомление. Отключите запоминающее устройство USB.

DVB-T или DVB-C

Если в вашей стране доступны оба типа вещания — DVB-T и DVB-C, и телевизор поддерживает прием DVB-T и DVB-C, вы сможете выбрать один из типов приема во время установки каналов при первом включении телевизора.

Если вам требуется изменить настройку DVB, чтобы начать установку нового канала, нажмите **🏠 > Конфигурация > Настройки канала**, затем нажмите **ОК**. Выберите **Настройка канала > Антенна/Кабельное DVB** и нажмите **ОК**. Выберите необходимую настройку DVB.

Настройка каналов DVB-C

Для удобства использования все настройки DVB-C являются автоматическими. Если поставщик DVB-C выдал вам специальные значения DVB-C, такие как скорость передачи или частота, введите эти значения при запросе телевизора во время установки.

DVB-T + DVB-C

Можно настроить телевизор для DVB-T и DVB-C. Установите одну систему за другой последовательно. Когда обе установки будут завершены, в списке каналов отобразятся оба типа каналов — DVB-T и DVB-C.

Качество приема

При приеме цифрового телесигнала можно проверить его качество и устойчивость.

При использовании антенны для улучшения качества приема сигнала попробуйте переставить антенну.

Для проверки качества приема цифрового канала переключитесь на этот канал и нажмите **🏠 > Конфигурация > Настройки канала**, затем нажмите **ОК**. Выберите **Настройка канала > Цифровой реж.: тестирование приема** и нажмите **ОК**.

Отобразится частота цифрового сигнала данного канала. Если прием неустойчивый, попробуйте переставить антенну. Чтобы еще раз проверить качество сигнала на данной частоте, выберите **Поиск** и нажмите **ОК**.

Чтобы самостоятельно задать определенное значение частоты цифрового сигнала, выберите частоту, расположите стрелки на цифрах кнопками **▶** и **◀** и измените цифры с помощью кнопок **▲** и **▼**. Для проверки данной частоты выберите **Поиск** и нажмите **ОК**.

Если для приема каналов используется DVB-C, будут доступны параметры **Режим скорости передачи** и **Скорость передачи**. Для режима скорости передачи выберите **Автомат**. Если поставщиком услуг не предоставлено определенное значение режима скорости. Для ввода значения режима скорости воспользуйтесь кнопками с цифрами.

Ручная настройка — аналоговые каналы

Аналоговые телеканалы можно по очереди настроить вручную.

Чтобы настроить аналоговые каналы вручную, нажмите **🏠 > Конфигурация > Настройки канала**, затем нажмите **ОК**. Выберите **Настройка канала > Аналоговый: установка вручную** и нажмите **ОК**.

1 Система

Для установки системы ТВ выберите **Система** и нажмите **ОК**. Выберите страну или регион, в котором вы находитесь.

2 Поиск каналов

Чтобы найти канал, выберите **Поиск каналов** и нажмите **ОК**. Выберите **Поиск** и нажмите **ОК**. Можно также ввести частоту самостоятельно. Если прием неустойчивый, нажмите **Поиск** еще раз. Если необходимо сохранить канал, выберите **Готово** и нажмите **ОК**.

3 Точная настройка

Для точной настройки канала выберите **Точная настройка** и нажмите **ОК**. Выполнить точную настройку канала можно при помощи **▲** или **▼**. Если необходимо сохранить настроенный канал, выберите **Готово** и нажмите **ОК**.

4 Сохранение

Настроенный канал можно сохранить с номером текущего канала или с новым номером. Выберите **Сохранить текущий канал** или **Сохранить как новый канал**.

Повторите описанные действия для настройки остальных доступных аналоговых каналов.

Настройка часов

В некоторых странах станции цифрового телевидения не используют UTC — информацию о всемирном скоординированном времени. В связи с этим может не выполняться обновление часов при переходе на сезонное время, и телевизор будет показывать неправильное время.

Чтобы изменить показание времени на часах телевизора, нажмите **🏠 > Конфигурация > Настройки ТВ > Предпочтения > Часы** и выберите **Зависит от страны**. Выберите **Летнее время**, затем выберите соответствующую настройку.

Чтобы настроить время и дату вручную, выберите **Ручная**. Затем выберите пункт **Время** или **Дата**.

4.4 Сеть

Преимущества

Обзор содержимого на компьютере

При подключении телевизора к домашней сети можно просматривать фотографии и видео, а также прослушивать музыку с компьютера или другого накопителя. После настройки сети на телевизоре можно находить и воспроизводить файлы с ПК на экране телевизора.

Net TV

При наличии подключения к домашней сети с доступом в Интернет можно воспользоваться службой Net TV. Net TV предлагает интернет-услуги и доступ к веб-сайтам, специально предназначенным для данного телевизора. Здесь можно слушать музыку и смотреть видеоклипы, обращаться к информационно-развлекательной системе, брать в прокат фильмы и многое другое. Один раз настроив сеть, вы можете наслаждаться лучшими возможностями Интернета.

Интерактивное телевидение

Подключив телевизор к сети Интернет, вы можете наслаждаться всеми преимуществами интерактивного телевидения. В таких системах как HbbTV, MHP и пр. Интернет используется для связи с телевизором.

Wi-Fi MediaConnect

Благодаря Wi-Fi MediaConnect вы можете транслировать изображение с экрана ПК на ТВ по беспроводной связи. Wi-Fi MediaConnect запускается с компьютера.

Что требуется

Чтобы подключить телевизор к домашней сети и сети Интернет, требуется подключенный к домашней сети маршрутизатор. На маршрутизаторе необходимо включить протокол DHCP. Используйте маршрутизатор с высокоскоростным подключением к Интернету. Телевизор можно подключить по проводной или беспроводной сети.

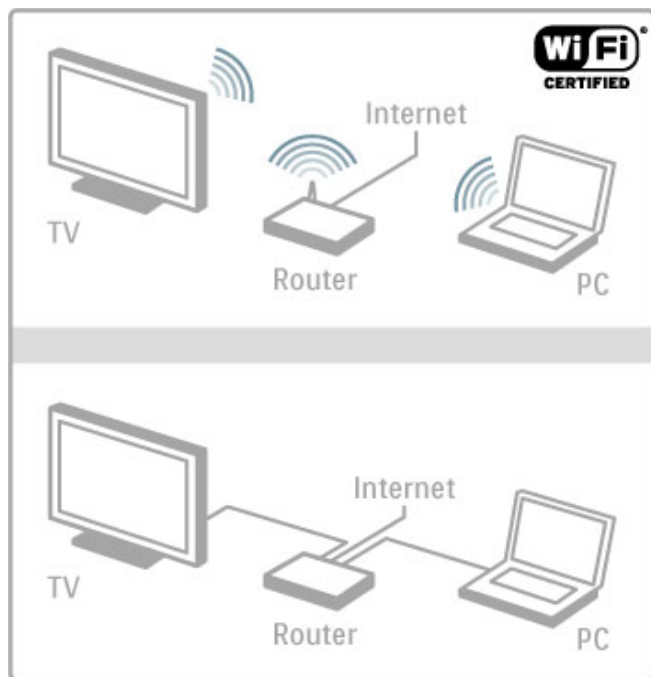

Для проводного подключения к маршрутизатору требуется сетевая кабель (Ethernet).

Телевизор использует протокол с сертификацией DLNA. Компьютер должен быть оснащен операционной системой Microsoft Windows XP, Windows 7 или Vista, Intel Mac OSX или Linux.

Поиск файлов ПК

Чтобы получить доступ к файлам ПК на телевизоре, на компьютере необходимо установить последнюю версию ПО медиасервера, например, Windows Media Player 11 или аналогичное ПО. Для поиска файлов на телевизоре некоторые ПО медиасервера следует настраивать для доступа телевизора к файлам ПК.

Перечень поддерживаемого ПО медиасервера можно найти в разделе **Справка > Характеристики > Мультимедиа**.

Беспроводная установка

Перед началом установки сети включите маршрутизатор.

Чтобы начать беспроводную установку сети, нажмите **↑**, выберите **Конфигурация > Подключение к сети** и нажмите **ОК**. Следуйте инструкциям на экране.

Установка с WPS — защищенным Wi-Fi

Если маршрутизатор оснащен функцией WPS (Wi-Fi Protected Setup), нажмите на нем кнопку WPS. В течение 2 минут на телевизоре выберите параметр **WPS** и нажмите **ОК**. Телевизор подключится к домашней сети. Процесс займет около 2 минут. Завершите настройку.

Большинство новых моделей маршрутизаторов оснащено системой WPS и отмечено логотипом WPS. Система WPS использует код безопасности WPA и не работает с устройствами домашней сети, использующими код безопасности WEP. Если вам необходим доступ к устройству с кодом безопасности WEP в вашей домашней сети, установите его при помощи **Сканиров.** > **Стандарт**.

Сканирование на наличие маршрутизаторов

Если в домашней сети имеется несколько маршрутизаторов, можно выбрать нужную сеть. Для выбора маршрутизатора определенной сети нажмите **Сканиров.** на первой странице установки. Маршрутизаторы с WPS и с наиболее сильным сигналом отображаются в списке первыми.

Выберите маршрутизатор, который вам требуется, и нажмите **WPS**, если маршрутизатор оснащен WPS. Или нажмите **PIN-код**, в случае если для подключения можно ввести PIN-код в ПО маршрутизатора. Или нажмите **Стандарт** для ввода ключа шифрования вручную.

PIN-код

Чтобы установить безопасное соединение посредством введения PIN-кода, выберите **PIN-код** и нажмите **ОК**. Запишите отобразившийся 8-значный PIN-код и введите его в ПО маршрутизатора на компьютере. Для информации о том, куда вводить PIN-код, обратитесь к руководству пользователя маршрутизатора.

Стандартный

Чтобы ввести ключ шифрования (ключ безопасности) вручную, выберите **Стандарт** и нажмите **ОК**. Если ваш маршрутизатор использует защиту WPA, введите пароль с помощью клавиатуры пульта ДУ. Чтобы открыть экранную клавиатуру, выберите поле ввода текста и нажмите **ОК**.

Если используется код безопасности WEP, необходимо ввести шестнадцатеричный ключ шифрования WEP. Данный ключ можно найти, используя программное обеспечение маршрутизатора на ПК. Запишите первый ключ, находящийся в списке ключей WEP, и введите его с помощью пульта ДУ. После успешного ввода ключа безопасности телевизор подключится к маршрутизатору.

Примите условия Лицензионного соглашения с конечным пользователем, если появится соответствующий запрос.

Wi-Fi MediaConnect

Благодаря Wi-Fi MediaConnect вы можете транслировать изображение с экрана ПК на ТВ по беспроводной связи. С помощью входящего в комплект CD-ROM Wi-Fi MediaConnect можно бесплатно скачивать ПО. Программа Wi-Fi MediaConnect доступна только для ПК.

Что требуется

Чтобы использовать Wi-Fi MediaConnect, нужно подключить телевизор к домашней сети. Требуется беспроводной маршрутизатор.

Более подробную информацию о подключении к сети см. в разделе **Справка > Конфигурация > Сеть**.

Установка Wi-Fi MediaConnect

1 Вставьте компакт-диск Wi-Fi MediaConnect в дисковод компьютера.

2 Компьютер запустит веб-обозреватель и откроет страницу загрузки Wi-Fi MediaConnect -

www.philips.com/wifimediaconnect. На сайте можно узнать системные требования для ПК.

3 Введите код, указанный на конверте диска.

4 Щелкните кнопку Download now (Загрузить сейчас), чтобы загрузить бесплатное ПО Wi-Fi MediaConnect.

5 После загрузки откройте файл 'Wi-Fi MediaConnect_setup.exe'. Следуйте инструкциям на экране.

Сетевое имя телевизора

Если в домашней сети есть несколько телевизоров, этот ТВ можно переименовать. Чтобы переименовать ТВ в сети, нажмите **↑ > Конфигурация > Настройки сети** и выберите **Название сети ТВ**. Чтобы ввести имя, нажмите **OK** для открытия экранной клавиатуры, или используйте клавиатуру на пульте ДУ.

Более подробную информацию об использовании функции Wi-Fi MediaConnect на компьютере см. в разделе **Справка > Smart TV > Видео, фото и музыка > Wi-Fi MediaConnect**.

Системные требования к ПК

Windows XP, Vista, Windows 7 (только ПК)

Минимальные требования к ПК

- Intel® Pentium Core™ 2 Duo 1,8 ГГц
- 512 МБ ОЗУ
- 200 МБ свободного места на жестком диске
- Wi-Fi 802.11g
- Широкополосное подключение к сети Интернет

Рекомендуемые требования к ПК

- Intel® Pentium Core™ 2 Duo 2,1 ГГц
- 1 ГБ ОЗУ
- 200 МБ свободного места на жестком диске
- Wi-Fi 802.11n для маршрутизатора и ПК
- Широкополосное подключение к сети Интернет

Установка проводного подключения

Подключите маршрутизатор к телевизору и включите маршрутизатор до начала установки сети.

Чтобы начать настройку сети, нажмите **↑**, выберите **Конфигурация > Подключение к сети** и нажмите **OK**. Следуйте инструкциям на экране.

Телевизор выполнит поиск сети для подключения. На маршрутизаторе необходимо включить протокол DHCP.

Примите условия Лицензионного соглашения с конечным пользователем, если появился соответствующий запрос.

Подробная информация о подключении содержится в разделе **Справка > Соединения > Сеть > Проводной**.

Настройки сети

Чтобы открыть Настройки сети, нажмите **↑ > Конфигурация > Настройки сети** и нажмите **OK**.

Можно узнать тип сети, адреса IP и MAC, устойчивость сигнала, скорость, метод шифрования и т.д. Можно установить протокол DHCP, автоматическое назначение IP-адреса, конфигурацию настроек IP-адреса, DMR и название телевизора в домашней сети.

4.5 Устройства

EasyLink (HDMI-CEC)

Благодаря EasyLink HDMI-CEC можно обеспечить согласованную работу телевизора и подключенных устройств. Для управления устройствами с поддержкой EasyLink можно использовать пульт ДУ телевизора. Устройство должно быть подключено при помощи кабеля HDMI. Устройства, поддерживающие EasyLink, появляются в главном меню автоматически.

Настройка

Функция EasyLink в телевизоре включена по умолчанию. Проверьте, что все параметры HDMI-CEC на подключенных устройствах настроены правильно. Работа функции EasyLink с устройствами других марок не гарантируется.

Отключение дистанционного управления EasyLink

Чтобы отключить управление устройствами при помощи одного пульта ДУ, вы можете отключить только дистанционное управление EasyLink.

Нажмите кнопку главного меню **⬆** > **Конфигурация** > **Настройки ТВ**, выберите **EasyLink** > **Пульт ДУ EasyLink** > **Выкл.**

Отключение функции EasyLink

Чтобы полностью отключить функцию EasyLink, нажмите кнопку главного меню **⬆** > **Конфигурация** > **Настройки ТВ** и выберите **EasyLink** > **EasyLink Вкл/EasyLink Выкл.**, затем выберите **Выкл.**

HDMI-CEC на устройствах других марок

В зависимости от производителя названия функции HDMI-CEC различаются. Примеры некоторых названий: Anynet, Aquos Link, Bravia Theatre Sync, Kuro Link, Simplink и Viera Link. Не все устройства других марок полностью совместимы с EasyLink.

Более подробную информацию о функции EasyLink см. в разделе **Справка** > **Основная информация** > **Пульт ДУ** > **Управление устройствами.**

Добавление нового устройства

Функции устройств, подключенных при помощи функции EasyLink (HDMI-CEC), автоматически отображаются в главном меню. Одно устройство может выполнять несколько функций. Устройство должно быть подключено при помощи кабеля HDMI.

Если подключенное устройство не появляется в Главном меню, функция EasyLink на устройстве может быть выключена.

Если подключенное устройство не поддерживает EasyLink или для подключения используется кабель, отличный от HDMI, необходимо добавить устройство вручную с помощью команды **Добавьте устройства.**

Добавьте устройства

В главном меню выберите пункт **Добавьте устройства** и нажмите **ОК**. Следуйте инструкциям на экране. Вам будет предложено выбрать устройство и разъем, к которому оно подключено. Устройство или его функции будут добавлены в главное меню.

Переименование устройства

Для переименования устройства в главном меню выберите устройство, нажмите кнопку **☰ OPTIONS** и выберите пункт **Переименов.** Для ввода нового названия используйте кнопки пульта ДУ аналогично набору SMS/текстовых сообщений на телефоне или нажмите кнопку **ОК** и воспользуйтесь экранной клавиатурой.

Удаление устройства

Чтобы удалить устройство или функцию из главного меню, выберите элемент и нажмите кнопку **☰ OPTIONS**, а затем выберите пункт **Удалить устройство.**

Если устройство или функция все же отображаются в главном меню после удаления, отключите EasyLink на устройстве, чтобы предотвратить автоматическое добавление.

Синхронизация аудио и видео

При подключении к телевизору системы домашнего кинотеатра (HTS) изображение на экране телевизора и звук на системе необходимо синхронизировать. Рассинхронизация заметна в диалогах, когда движение губ не совпадает с аудиопотоком.

Автоматическая синхронизация аудио и видео

В системах домашнего кинотеатра последнего поколения от Philips синхронизация видео и аудио осуществляется автоматически.

Задержка звука

В других системах домашних кинотеатров может потребоваться ручная настройка синхронизации аудио и видео. Увеличивайте значение задержки звука на системе домашнего кинотеатра до тех пор, пока не добьетесь совпадения видеоряда с аудиопотоком. Может потребоваться установка значения задержки звука 180 мс. Подробную информацию смотрите в руководстве пользователя системы домашнего кинотеатра.

При установке задержки звука на домашнем кинотеатре необходимо выключить функцию **Задержка аудиовыхода** на телевизоре, если она установлена для всех входящих аудиосигналов. Для выключения функции **Задержка аудиовыхода** нажмите **⬆** и выберите **Конфигурация** > **Настройки ТВ** > **Предпочтения** > **Задержка аудиовыхода.** Выберите **Выкл.** и нажмите **ОК.**

Если на домашнем кинотеатре нет функции задержки звука или ее максимального значения недостаточно, можно выключить функцию обработки изображения **Perfect Natural Motion** на телевизоре. Для выключения функции **Perfect Natural Motion** нажмите **⬆** и выберите **Настройки ТВ** > **Изображение** > **Perfect Natural Motion.** Выберите **Выкл.** и нажмите **ОК.**

Функция автоматического смещения субтитров

При воспроизведении диска DVD или Blu-ray на последней модели проигрывателя Philips на телевизоре можно сдвинуть субтитры вверх. Таким образом субтитры будут доступны при любом выбранном формате изображения. Телевизор поставляется с включенной функцией **Автосдвиг субтитров.**

Для выключения функции автоматического сдвига субтитров нажмите **⬆** > **Конфигурация** > **Настройки ТВ** > **EasyLink** > **Автосдвиг субтитров.** Выберите **Выкл.**

Pixel Plus link

Некоторые другие устройства и проигрыватели дисков DVD или Blu-ray могут быть оснащены своей собственной технологией обработки изображения. Во избежание плохого качества изображения, обусловленного наложением обработки изображения телевизором, функцию обработки изображения этих устройств следует отключить. Функция Pixel Plus link включена на телевизоре по умолчанию. Она автоматически выключает функции обработки изображения подключенного устройства.

Для выключения функции Pixel Plus link нажмите  > **Конфигурация** > **Настройки ТВ** > **EasyLink** > **Pixel Plus link**. Выберите **Выкл.**

4.6 Универсальный доступ

Включение

При включении функции универсального доступа телевизор настраивается на работу в специальном режиме, предназначенном для людей с ограниченными возможностями зрения и слуха.

Включение

Если функция Универсальный доступ не была включена при первой настройке телевизора, вы можете включить ее позже в меню конфигурации.

Для включения Универсального доступа нажмите  > **Конфигурация** > **Настройки ТВ** > **Предпочтения** > **Универсальный доступ**. Выберите **Вкл.** и нажмите **ОК**.



При включении функции универсального доступа в меню конфигурации функция универсальный доступ добавляется в меню параметров. С помощью функции универсального доступа в меню параметров можно установить особый режим работы телевизора, предназначенный для людей с ограниченными возможностями зрения и слуха.

Нарушения слуха

Некоторые телеканалы поддерживают специальное аудиосопровождение и субтитры, предназначенные для людей с нарушениями слуха. При включении функции для людей с нарушением слуха телевизор автоматически переходит на специальное аудиосопровождение и субтитры, предназначенные для людей с нарушениями слуха.

Включение

Для включения функции для людей с нарушением слуха нажмите кнопку  **OPTIONS**, выберите **Универсальный доступ** и нажмите **ОК**. Выберите **Нарушение слуха**, затем **Вкл.** и нажмите **ОК**.

Чтобы проверить, доступно ли аудиосопровождение для людей с нарушением слуха, нажмите кнопку  **OPTIONS**, выберите **Язык аудио** и проверьте наличие в списке языка аудиосопровождения со значком .

Если функция универсального доступа отсутствует в меню параметров, включите универсальный доступ в меню конфигурации. Ознакомьтесь с информацией на странице **Справка** > **Конфигурация** > **Универсальный доступ** > **Включение**.

С ослабленным зрением



Некоторые цифровые телеканалы поддерживают трансляцию специального аудиосопровождения, так называемого Аудиоописания, для людей с нарушениями зрения. Комментатор объясняет происходящее во время пауз в основном аудиопотоке.

Включение

Чтобы включить функцию для людей с ослабленным зрением, нажмите кнопку  **OPTIONS**, выберите **Универсальный доступ** и нажмите **ОК**. Выберите параметр **Ослабл. зрение**, затем **Вкл.** или, если доступно, выберите динамики для прослушивания адаптированного аудиосопровождения. Если функция поддерживается каналом, начнется воспроизведение аудиосопровождения для людей с ослабленным зрением.

Громкость для ослабл. зрения

При поддержке этой функции можно регулировать громкость дополнительных комментариев.

Чтобы проверить, доступно ли аудиосопровождение для людей с нарушением слуха, нажмите кнопку  **OPTIONS**, выберите **Язык аудио** и проверьте наличие в списке языка аудиосопровождения со значком .

Если функция универсального доступа отсутствует в меню параметров, включите универсальный доступ в меню конфигурации. Ознакомьтесь с информацией на странице **Справка** > **Конфигурация** > **Универсальный доступ** > **Включение**.

Сигнал клавиши

Сигнал клавиш позволяет убедиться в том, что клавиша на пульте ДУ была нажата. Громкость сигнала клавиш не регулируется.

Включение

Чтобы включить сигнал клавиш, нажмите кнопку  **OPTIONS**, выберите **Универсальный доступ** и нажмите **ОК**. Выберите пункт **Сигнал клавиши**, а затем **Вкл.**

Если функция универсального доступа отсутствует в меню параметров, включите универсальный доступ в меню конфигурации. Ознакомьтесь с информацией на странице **Справка** > **Конфигурация** > **Универсальный доступ** > **Включение**.

4.7 ПО

Текущая версия

Для просмотра текущей версии программного обеспечения телевизора нажмите **🏠** > **Конфигурация** > **Настройки ПО**, затем нажмите **ОК**. Выберите **Инфо. об установл. прогр. обеспеч.** и прочтите информацию в разделе **Версия**:

Обновление по сети Интернет

Если телевизор подключен к Интернету, вы можете получать уведомления Philips об обновлении ПО телевизора. Для этого потребуется высокоскоростное интернет-соединение.

При получении такого уведомления рекомендуется провести обновление ПО. Выберите **Сейчас**. Далее следуйте инструкциям на экране телевизора.

Можно также выполнять проверку на наличие обновлений ПО самостоятельно. Для поиска обновлений нажмите **🏠** > **Конфигурация** > **Обновление прогр. обеспечения**, затем нажмите **ОК**. Далее следуйте инструкциям на экране телевизора.

После выполнения обновления телевизор автоматически выключится, а затем снова включится. Дождитесь включения, не нажимайте кнопку питания **🔌** на телевизоре.

Обновление с помощью USB

Иногда необходимо провести обновление ПО телевизора. Для этого потребуется ПК с высокоскоростным интернет-соединением и запоминающее устройство USB для загрузки ПО на телевизор. Используйте запоминающее устройство USB с объемом свободной памяти не менее 256 МБ. Убедитесь, что функция защиты от записи отключена.

- 1 Начало
- 2 Идентификация
- 3 Загрузка
- 4 Обновление ПО телевизора

1 Начало обновления ПО телевизора

Чтобы начать обновление ПО, нажмите **🏠** > **Конфигурация** > **Обновление прогр. обеспечения** > **USB**.

2 Идентификация телевизора

Подключите запоминающее устройство USB к разъему на боковой панели телевизора, выберите **Начать** и нажмите **ОК**. Файл идентификации запишется на запоминающее устройство USB.

3 Загрузка ПО телевизора

Подключите запоминающее устройство USB к компьютеру. На запоминающем устройстве USB найдите файл **update.htm** и дважды щелкните его. Нажмите **Послать ID**. При наличии нового ПО скачайте файл .zip. После загрузки распакуйте архив и скопируйте файл **autorun.upg** на запоминающее устройство USB. Этот файл можно сохранять только в корневом каталоге запоминающего устройства.

4 Обновление ПО телевизора

Снова подключите запоминающее устройство USB к телевизору. Процесс обновления запустится автоматически. После выполнения обновления телевизор автоматически выключится на 10 секунд, а затем снова включится. Дождитесь включения.

Запрещается . . .

- использовать пульт ДУ;
- отключать устройство памяти USB от ТВ.

Если в ходе обновления ПО произойдет отключение питания, не отключайте устройство USB от телевизора. После восстановления питания процесс обновления продолжится.

После завершения процесса обновления на экране отобразится сообщение **Operation successful** (операция выполнена успешно). Извлеките устройство USB и на пульте ДУ нажмите кнопку **🔌**.

Запрещается . . .

- нажимать **🔌** дважды;
 - использовать переключатель **🔌** на телевизоре;
- После выполнения обновления телевизор автоматически выключится (на 10 секунд), а затем снова включится. Дождитесь включения.

Обновление ПО телевизора завершено. Можно вернуться к просмотру.

Во избежание случайного запуска процесса обновления ПО телевизора удалите файл **autorun.upg** с запоминающего устройства USB.

5 Соединения

5.1 Первое подключение

Кабель питания

Подключите кабель питания к разъему кабеля питания телевизора.

При отключении кабеля питания от сети всегда тяните за вилку, а не за шнур.

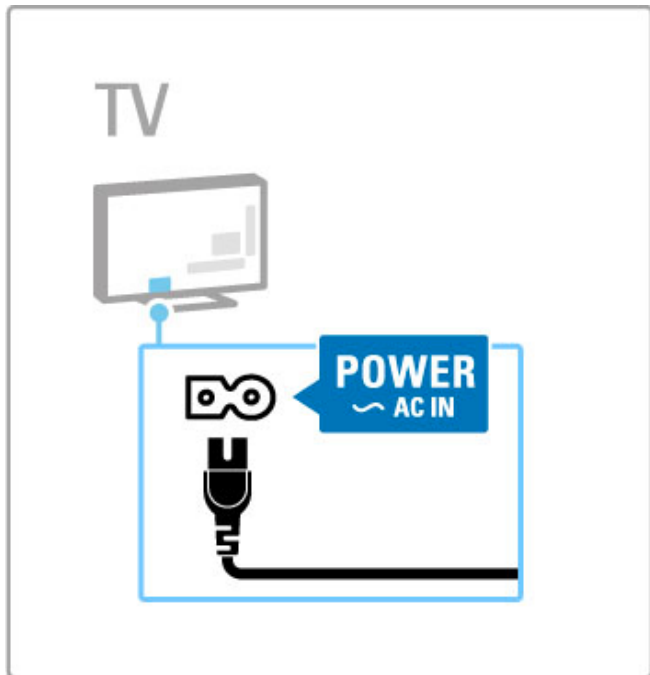

Несмотря на то, что в режиме ожидания этот телевизор потребляет очень мало энергии, для экономии энергии выключайте телевизор при помощи кнопки питания, если вы не планируете использовать телевизор в течение длительного времени.

Более подробную информацию об отключении питания см. в разделе [Справка > Начало работы > Кнопки на телевизоре > Кнопка питания](#).

Убедитесь, что кабель питания вставлен в телевизор до упора. Обеспечьте постоянный доступ к электровилке, подключенной к розетке электросети.

Антенный кабель

Найдите разъем антенны на задней панели телевизора. Вставьте до упора кабель антенны в разъем **антенны** .

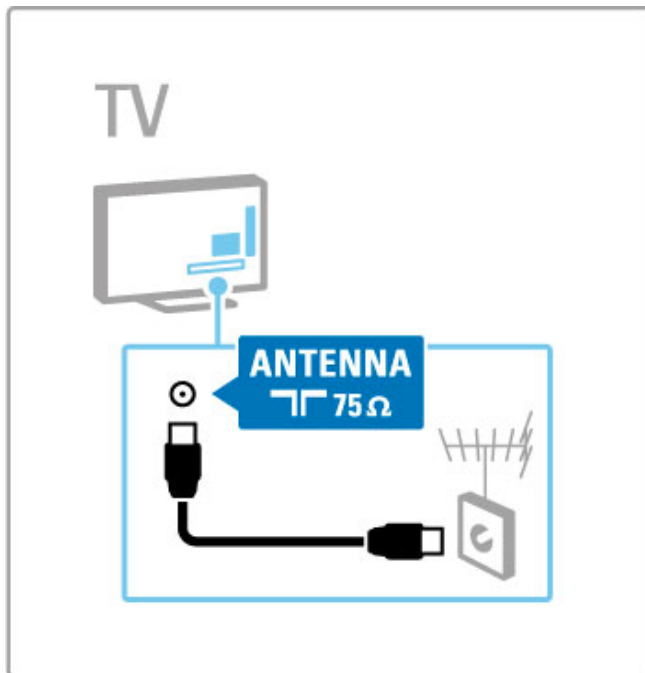

5.2 Кабели и соединения

Качество кабеля

Перед подключением устройств к телевизору проверьте доступные разъемы на устройстве. Подключите устройство к телевизору, используя соединение, обеспечивающее максимально возможное качество изображения и звука. Высокое качество кабелей обеспечивает высококачественную передачу изображения и звука. Прочтите другие главы раздела **Кабели и соединения**.

Схемы соединений в разделе **Справка > Соединения > Подключение устройств** приведены в качестве рекомендаций. Возможны и другие решения.

Посетите страницу поддержки Philips — www.philips.com/support — и запустите **Руководство по подключению** для телевизора. Руководство поможет подключить все необходимые устройства.

HDMI

Подключение HDMI обеспечивает наилучшее качество изображения и звука. Кабель HDMI служит для передачи видео- и аудиосигнала. Используйте кабель HDMI для передачи телесигнала формата высокой четкости (HD). Кабель HDMI служит для передачи видео- и аудиосигнала только в одном направлении (кроме подключения HDMI ARC). Длина кабеля HDMI не должна превышать 5 м.

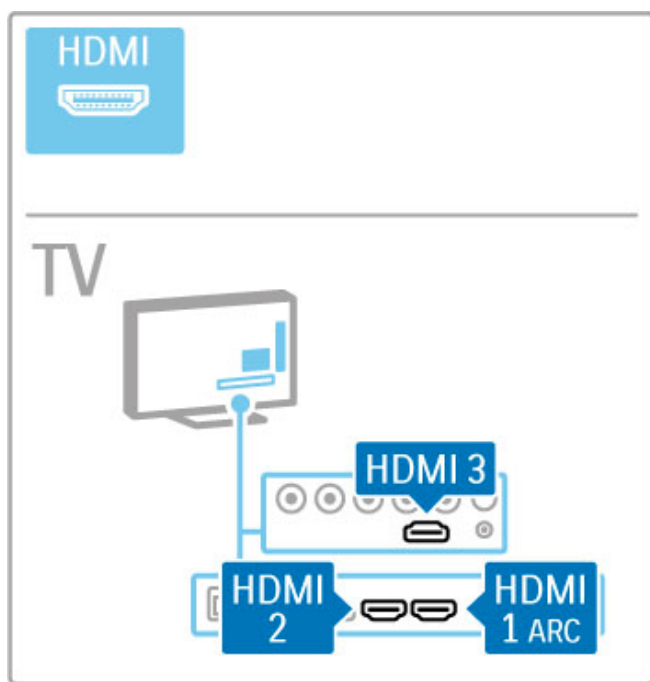

EasyLink HDMI-CEC

Если устройства подключены с помощью кабеля HDMI и поддерживают функцию EasyLink, ими можно управлять при помощи пульта ДУ телевизора. Более подробную информацию о функции EasyLink см. в разделе **Справка > Основная информация > Пульт ДУ > Управление устройствами**.

Подключение HDMI ARC

Подключите систему домашнего кинотеатра к разъему HDMI ARC. При использовании подключения HDMI ARC дополнительный аудиокабель для подключения домашнего кинотеатра к телевизору не требуется. Подключив кабель HDMI к разъему HDMI ARC (канал возврата аудиосигнала), вы сможете использовать функции двух кабелей в одном.

Отключение HDMI ARC

Чтобы отключить возврат аудиосигнала на канале HDMI ARC, нажмите **🏠 > Конфигурация > Настройки ТВ > EasyLink > HDMI 1 ARC**, выберите параметр **Выкл.** и нажмите **OK**.

DVI — HDMI

Используйте адаптер DVI — HDMI, если устройство оснащено только разъемом DVI. Используйте одно из подключений HDMI; для воспроизведения звука используйте кабель Audio L/R (с мини-разъемом 3,5 мм), подключив его ко входу **Audio In DVI/VGA** на задней панели телевизора.

Защита от копирования

Кабели DVI и HDMI поддерживают технологию HDCP (High-bandwidth Digital Contents Protection). HDCP представляет собой сигнал защиты от копирования, который предотвращает копирование содержимого с диска DVD или Blu-ray. Другое название этой технологии — DRM (Управление правами на цифровые данные).

Y Pb Pr

Для передачи звука используйте компонентное подключение YPbPr совместно с подключением правого и левого аудиовыходов.

При подключении подберите цвета разъемов YPbPr, соответствующие кабельным вилкам. YPbPr подходит для передачи телевизионного сигнала высокой четкости (HD).

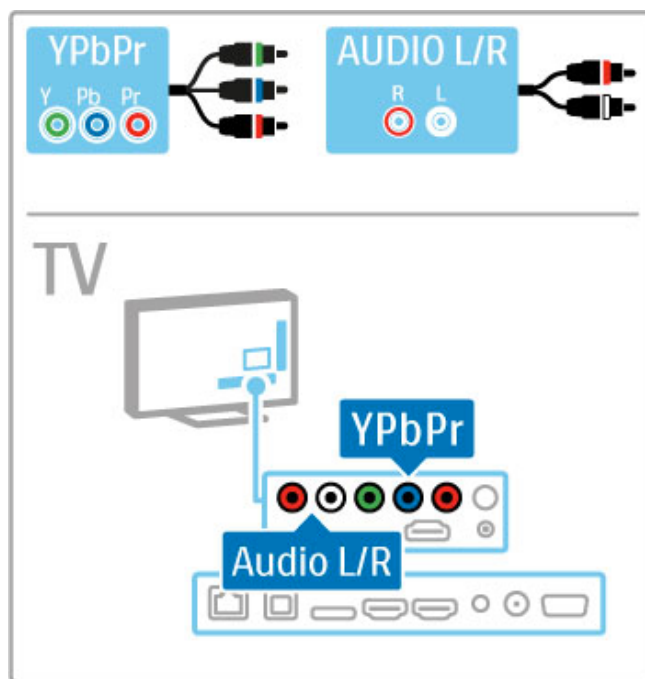

Разъем SCART

Кабель SCART служит для передачи видео- и аудиосигнала. Разъемы SCART подходят для передачи RGB-видеосигналов, но не могут быть использованы для передачи телевизионного сигнала высокой четкости (HD). Для подключения кабеля Scart используйте адаптер Scart, входящий в комплектацию.

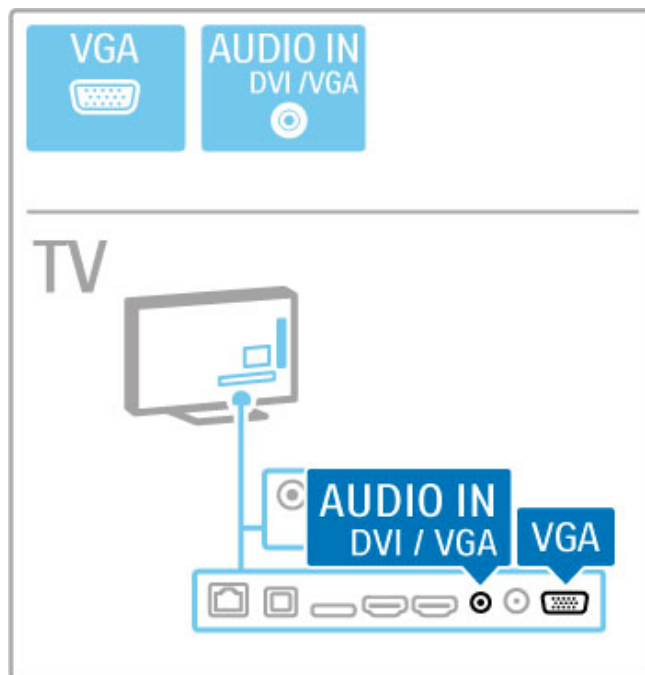
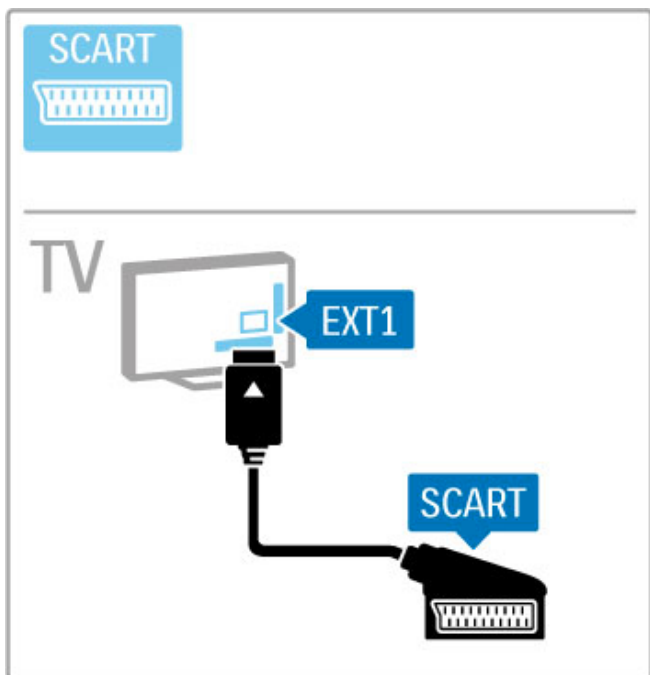

Видео

Если устройство поддерживает только подключение Video (CVBS), необходимо использовать **адаптер Video — SCART** (не входит в комплект). Подключите адаптер Video — Scart к адаптеру Scart телевизора. Можно добавить соединения Audio L/R.

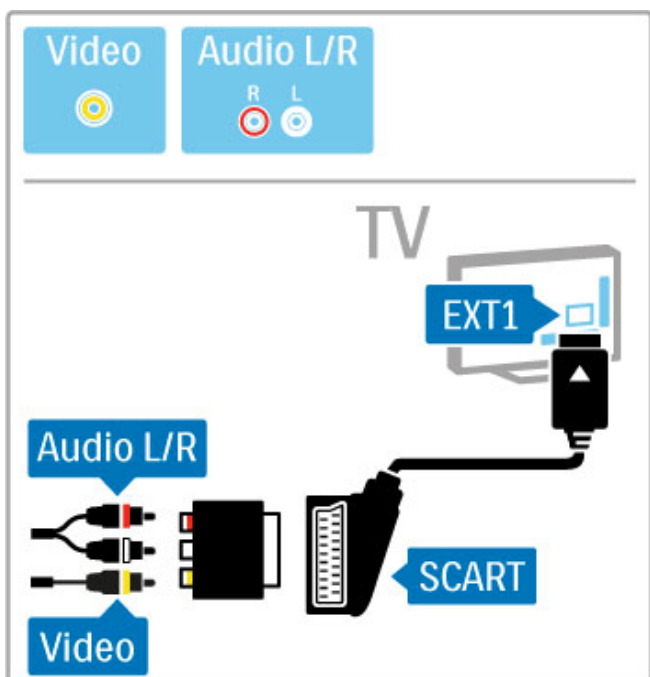

VGA

С помощью кабеля VGA (разъем DE15) подключите компьютер к телевизору. Данное подключение позволяет использовать телевизор в качестве монитора. Для передачи звука можно дополнительно подключить кабель Audio L/R (с мини-разъемом 3,5 мм).

Информацию о подключении компьютера с соединением VGA можно найти в разделе **Справка > Соединения > Подключение других устройств > Использование телевизора в качестве монитора**.

5.3 Подключение устройств

SoundBar

С помощью кабеля HDMI подключите устройство к телевизору.

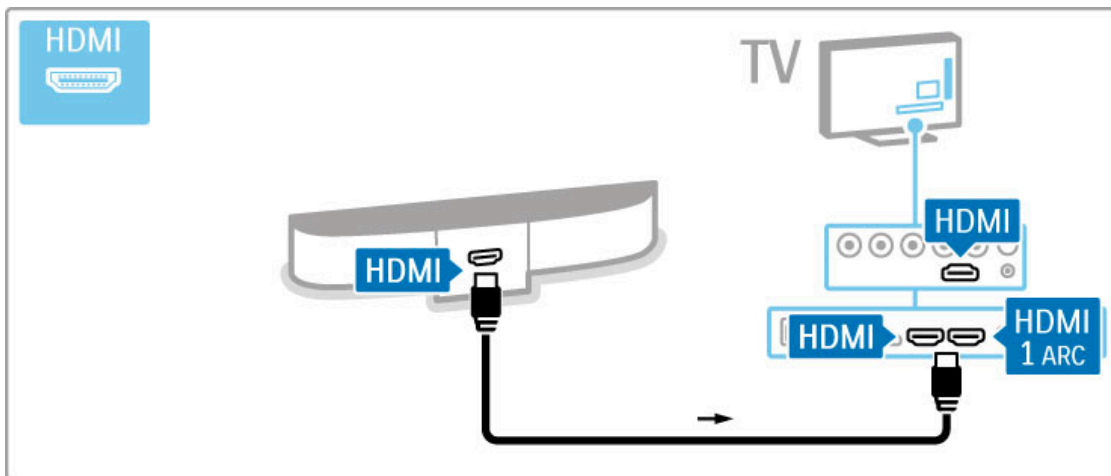

Если и на телевизоре, и на устройстве используются соединения HDMI-ARC, дополнительные кабели не потребуются. Если нет, ознакомьтесь с приведенной ниже информацией.

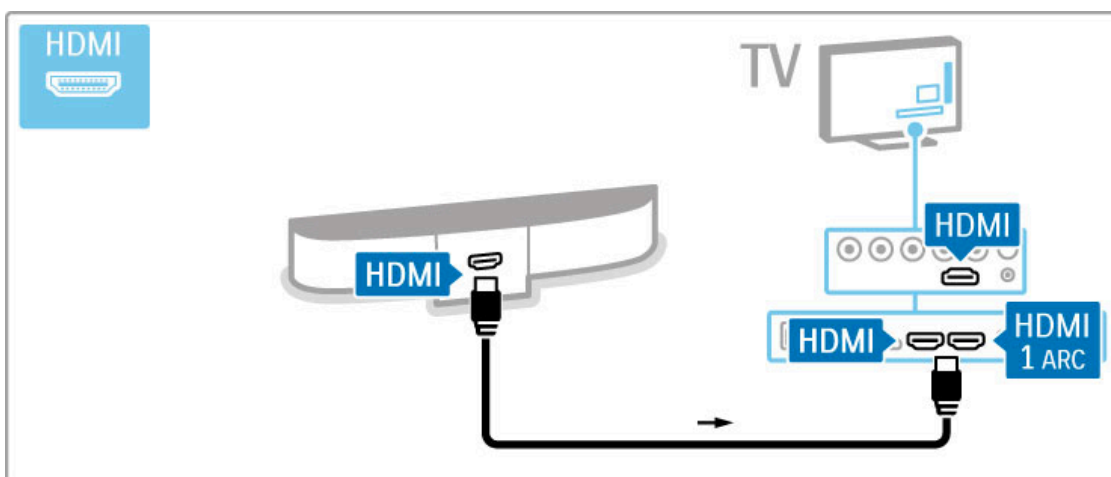

Если соединение HDMI-ARC не используется, добавьте цифровой аудиокабель (оптический).

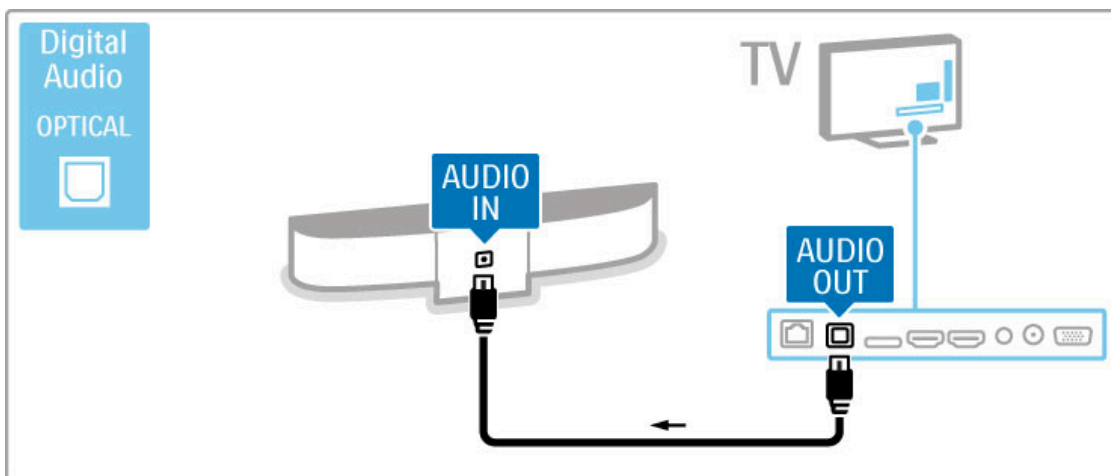

Проигрыватель дисков Blu-ray/DVD

С помощью кабеля HDMI подключите устройство к телевизору.

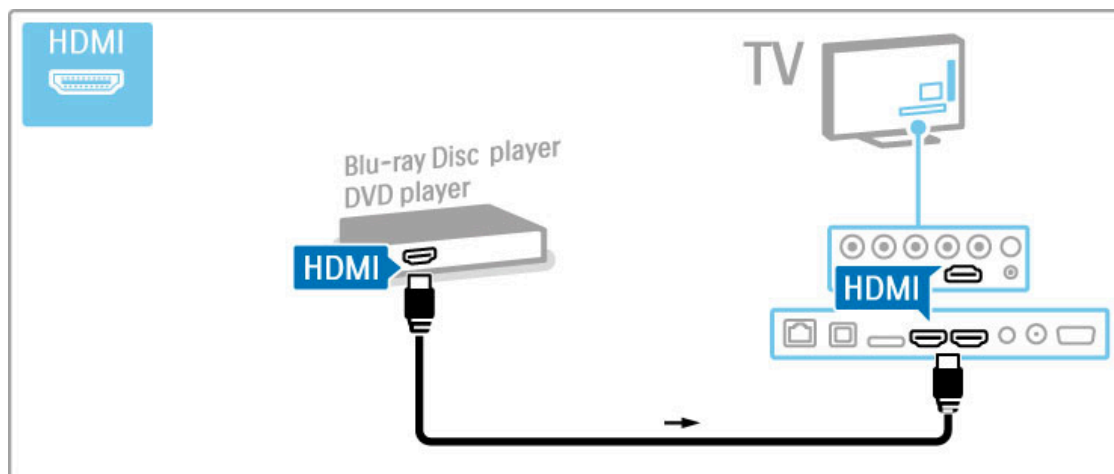

Система домашнего кинотеатра с проигрывателем дисков

С помощью кабеля HDMI подключите устройство к телевизору.

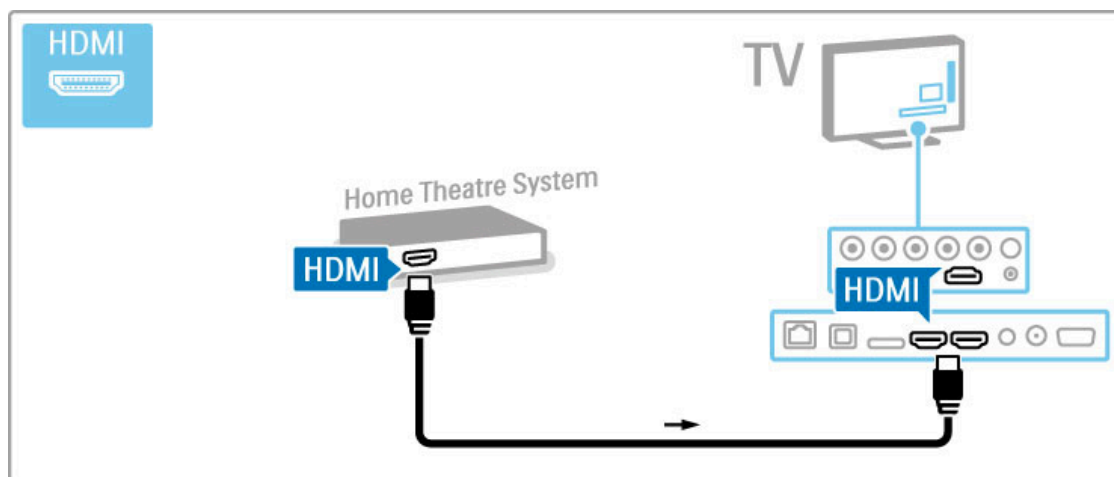

Если и на телевизоре, и на устройстве используются соединения HDMI-ARC, дополнительные кабели не потребуются. Если нет, ознакомьтесь с приведенной ниже информацией.

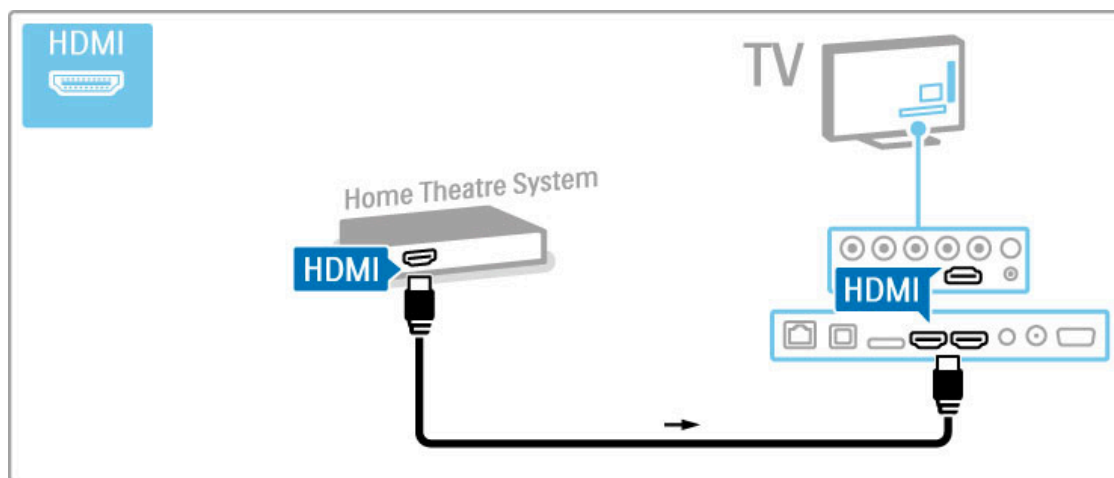

Если соединение HDMI-ARC не используется, добавьте цифровой аудиокабель (оптический).

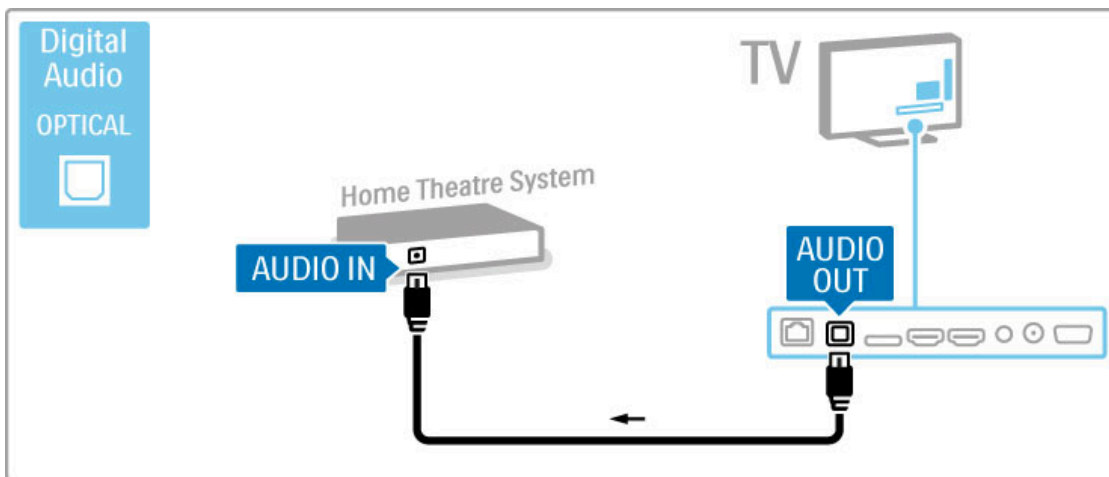

Синхронизация аудио- и видеосигнала

Если звук не соответствует изображению на экране, можно установить время задержки, что предусмотрено для большинства систем домашних кинотеатров DVD. Подробную информацию о синхронизации аудио- и видеосигнала можно найти в разделе **Справка > Конфигурация > Устройства > Синхронизация аудио и видео**.

Не подключайте аудиокабель DVD-плеера или другого устройства непосредственно к системе домашнего кинотеатра. Сначала необходимо подключить аудиокабель к телевизору.

Устройство записи

Сначала подключите антенну к устройству и телевизору с помощью 2 антенных кабелей.

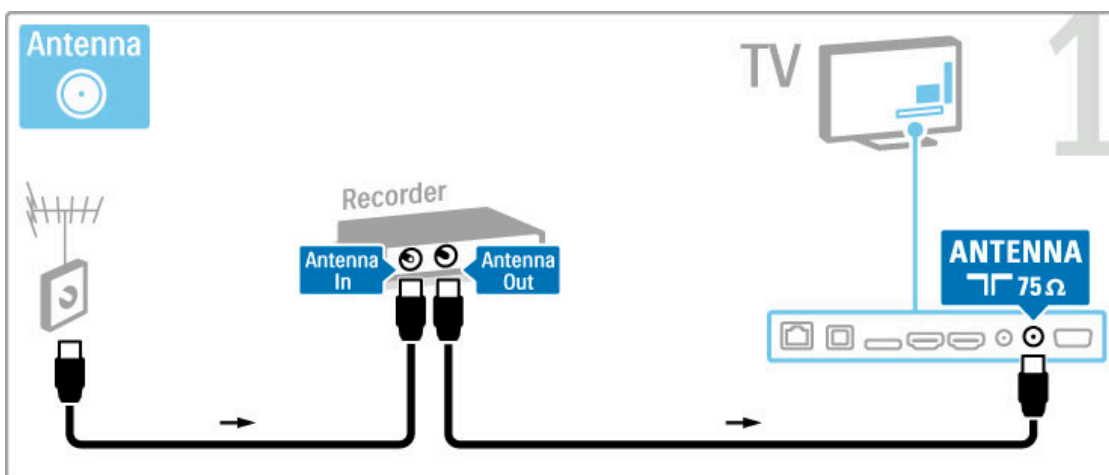

С помощью кабеля HDMI подключите устройство к телевизору.

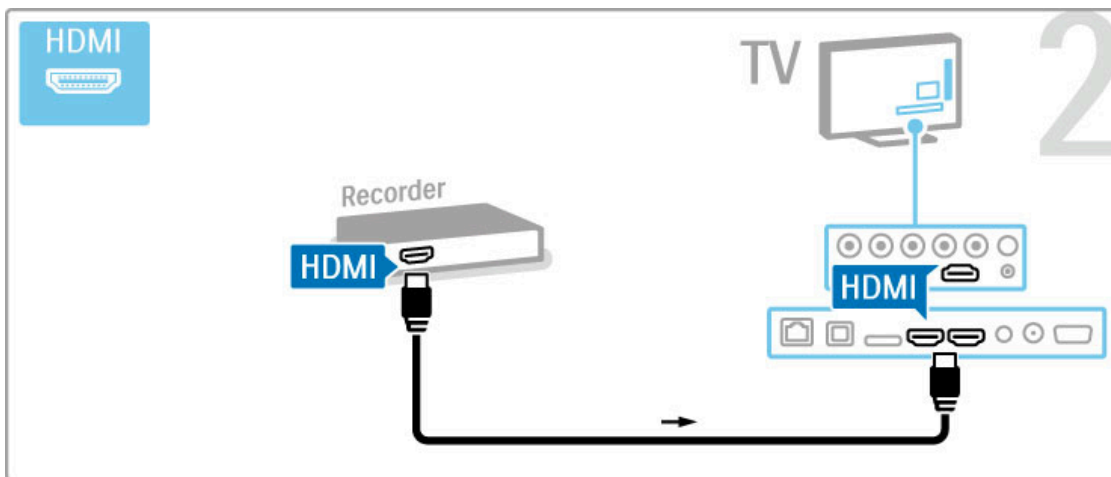

Цифровой/спутниковый ресивер

Если для просмотра телеканалов используется цифровой ресивер (телеприставка) и пульт ДУ телевизора не применяется, отключите функцию автовыключения, это предотвратит автоматическое выключение телевизора, если по прошествии 4 часов на пульте ДУ не будет нажата ни одна кнопка.

Чтобы отключить функцию автоотключения, нажмите **зеленую** кнопку во время просмотра телеканалов, выберите пункт **Автоотключение**, нажмите **Выкл.**

Сначала подключите антенну к устройству и телевизору с помощью 2 антенных кабелей.

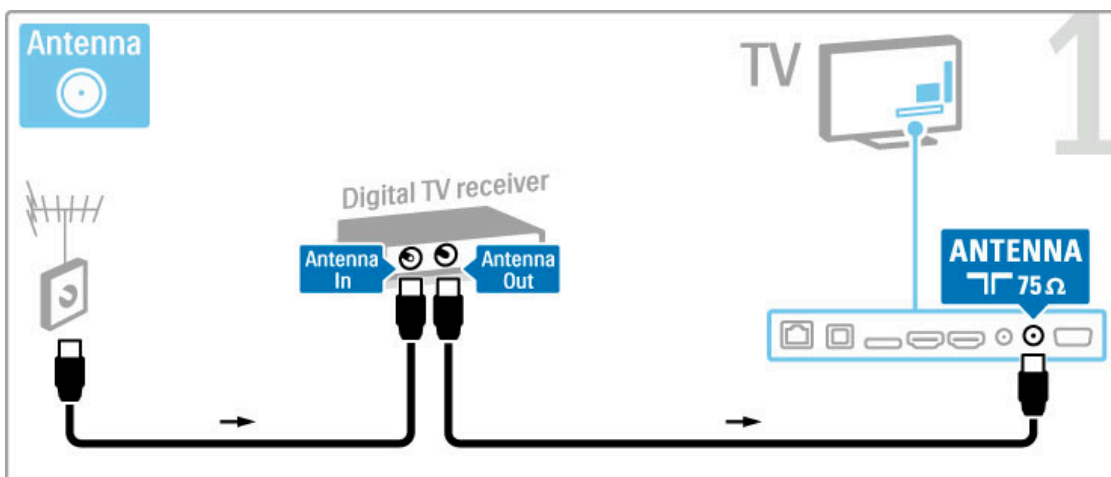

С помощью кабеля HDMI подключите устройство к телевизору.

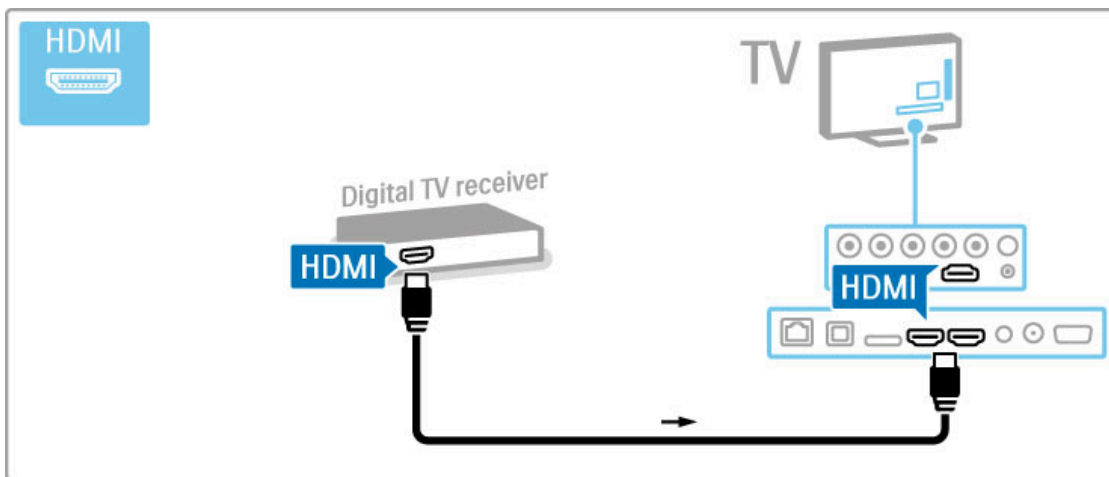

Цифровой ресивер + Устройство записи дисков

Если для просмотра телеканалов используется цифровой ресивер (телеприставка) и пульт ДУ телевизора не применяется, отключите функцию автовыключения, это предотвратит автоматическое выключение телевизора, если по прошествии 4 часов на пульте ДУ не будет нажата ни одна кнопка.

Чтобы отключить функцию автоотключения, нажмите **зеленую** кнопку во время просмотра телеканалов, выберите пункт **Автоотключение**, нажмите **Выкл.**

Сначала подключите устройства к телевизору с помощью трех антенных кабелей.

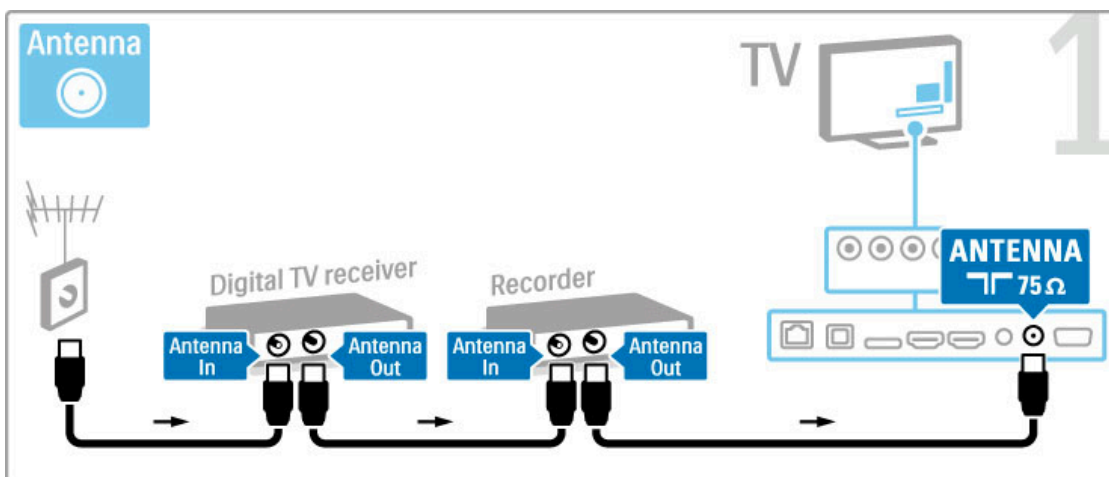

Затем с помощью кабеля HDMI подключите к телевизору цифровой ресивер.

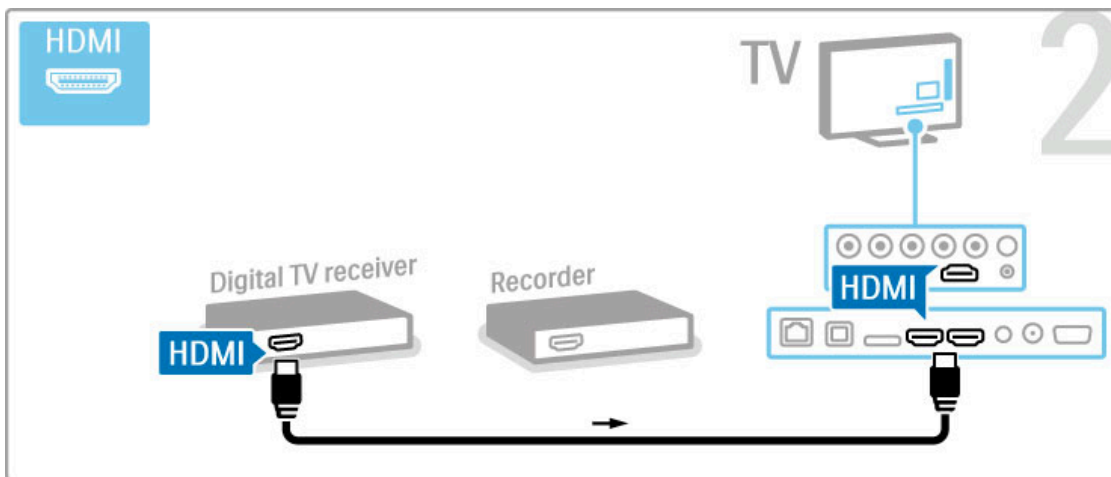

С помощью кабеля HDMI подключите к телевизору устройство записи дисков.

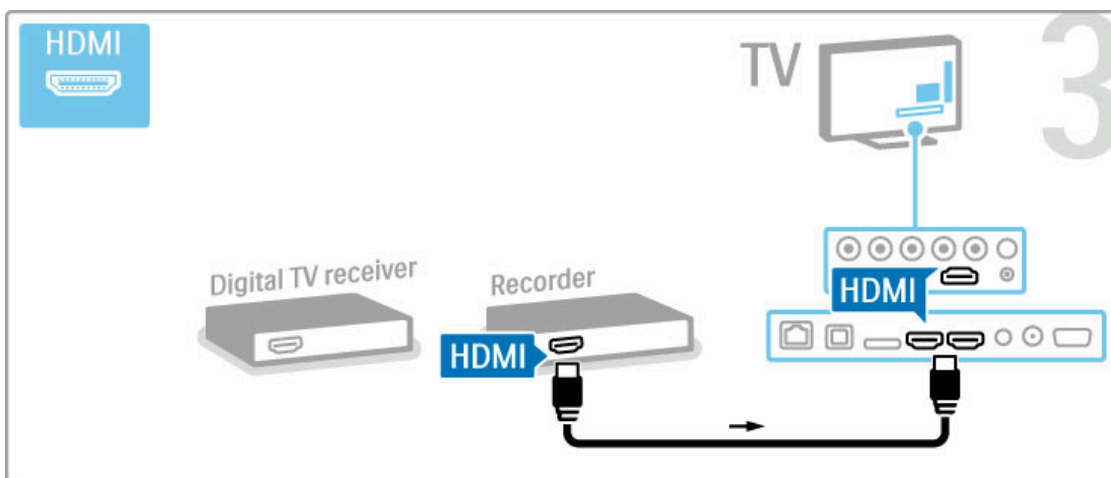

Цифр.ресивер + Disc-R + Домашний кинотеатр

Если для просмотра телеканалов используется цифровой ресивер (телеприставка) и пульт ДУ телевизора не применяется, отключите функцию автовыключения, это предотвратит автоматическое выключение телевизора, если по прошествии 4 часов на пульте ДУ не будет нажата ни одна кнопка.

Чтобы отключить функцию автоотключения, нажмите **зеленую** кнопку во время просмотра телеканалов, выберите пункт **Автоотключение**, нажмите **Выкл.**

Сначала подключите устройства к телевизору с помощью трех антенных кабелей.

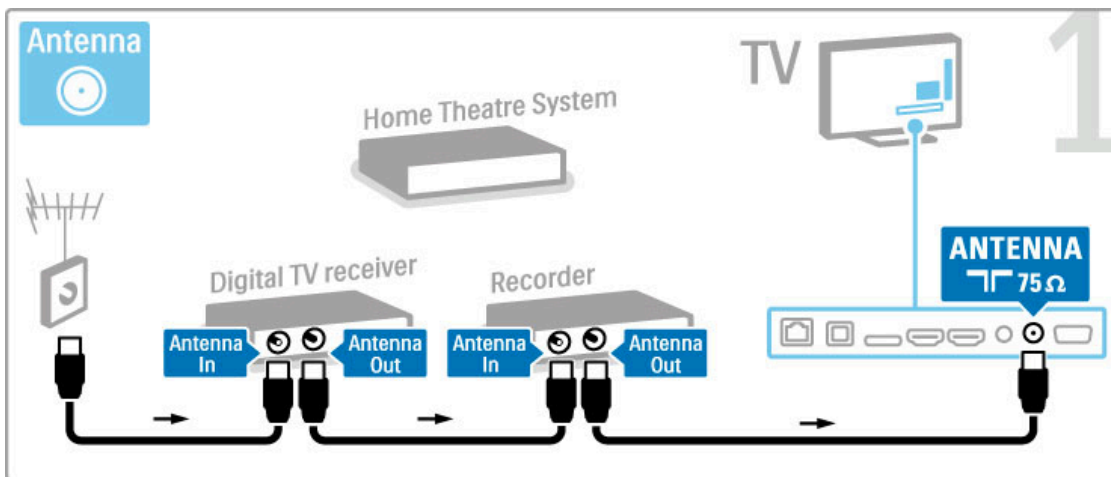

Затем с помощью кабеля HDMI подключите к телевизору цифровой ресивер.

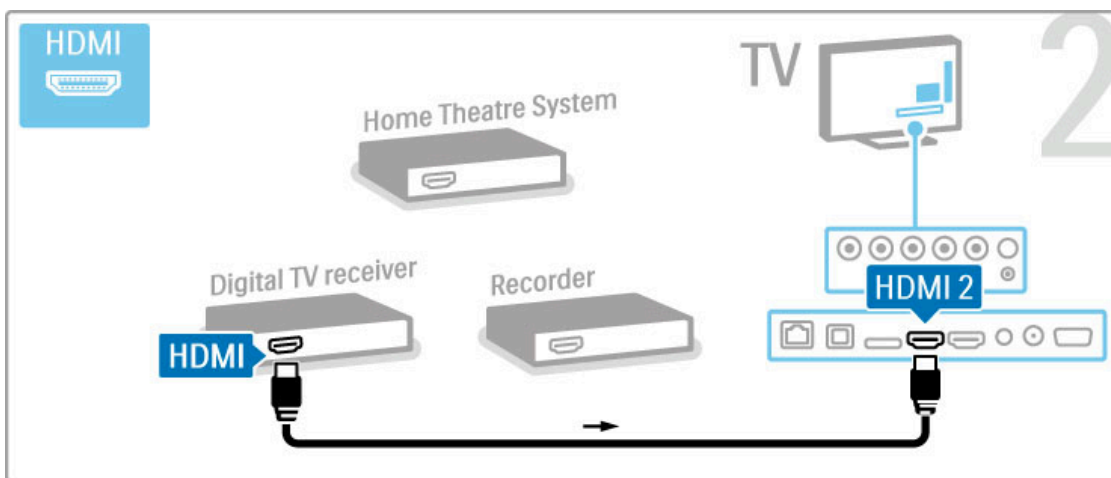

Затем с помощью кабеля HDMI подключите к телевизору устройство записи дисков.

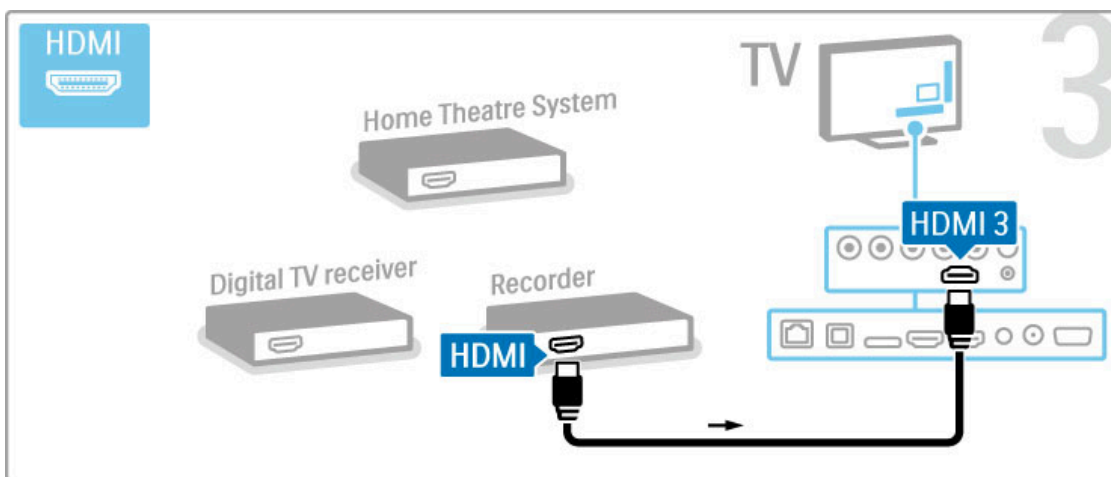

Затем подключите к телевизору систему домашнего кинотеатра с помощью кабеля HDMI.

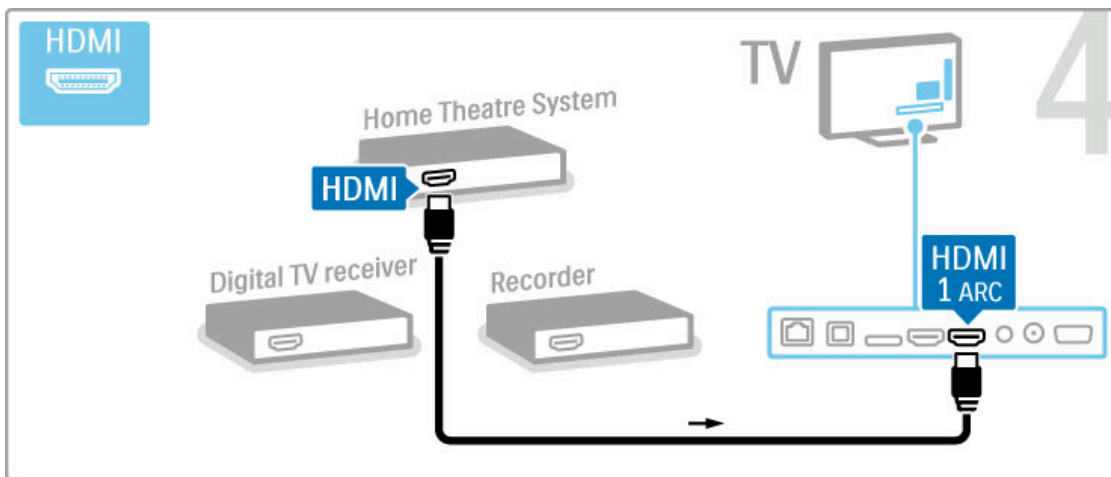

Если соединение HDMI-ARC на устройстве и телевизоре не используется, добавьте цифровой аудиокабель (оптический).

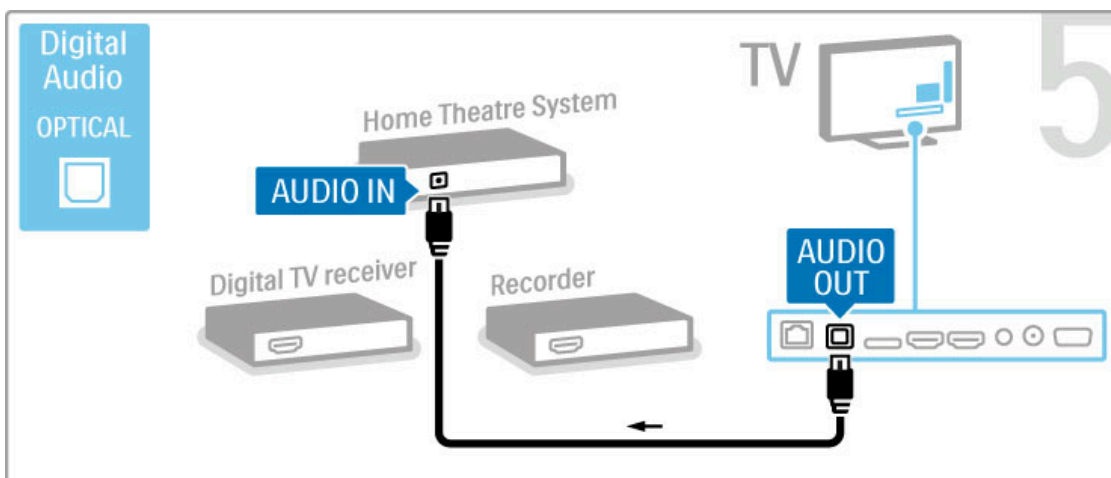

Цифровой ресивер HD

Если для просмотра телеканалов используется цифровой ресивер (телеприставка) и пульт ДУ телевизора не применяется, отключите функцию автовыключения, это предотвратит автоматическое выключение телевизора, если по прошествии 4 часов на пульте ДУ не будет нажата ни одна кнопка.

Чтобы отключить функцию автоотключения, нажмите **зеленую** кнопку во время просмотра телеканалов, выберите пункт **Автоотключение**, нажмите **Выкл.**

Сначала подключите устройство к телевизору с помощью 2 антенных кабелей.

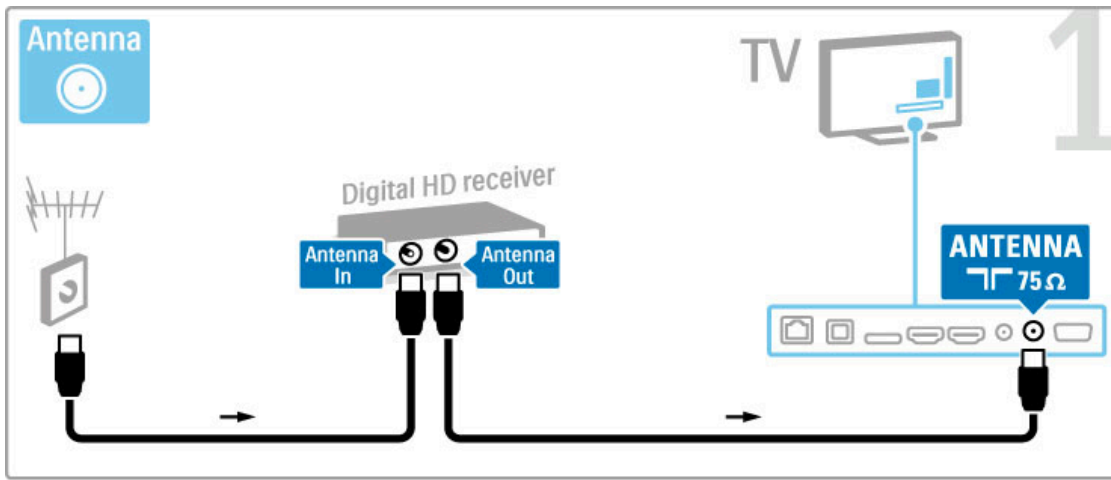

С помощью кабеля HDMI подключите устройство к телевизору.

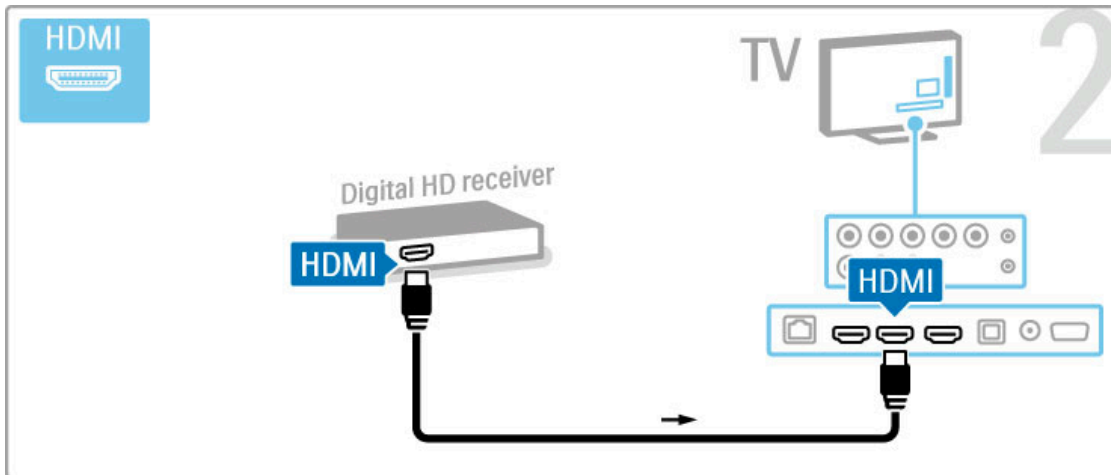

5.4 Подключение нескольких устройств

Игра

Подключите игровую приставку к разъему на задней панели телевизора. Можно использовать подключение HDMI, YPbPr или SCART. Если игровая приставка оснащена только выходом Video (CVBS) и Audio L/R, воспользуйтесь адаптером **Video Audio L/R — Scart** для подключения к разъему Scart.

Более подробную информацию об играх см. на странице [Справка > Smart TV > Игры](#).

Подключите устройство к разъему на боковой панели телевизора с помощью кабеля HDMI.

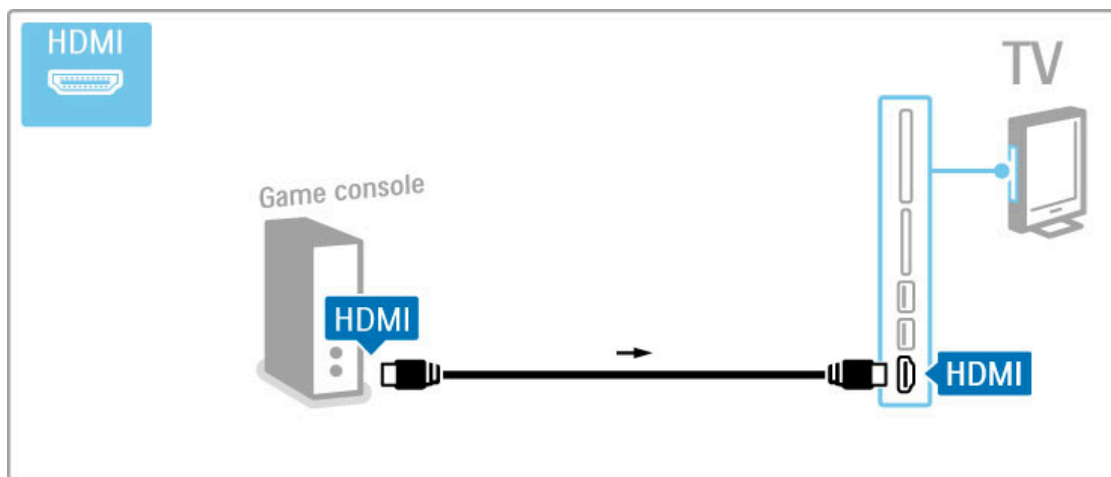

Или используйте адаптер SCART для подключения устройства к телевизору.

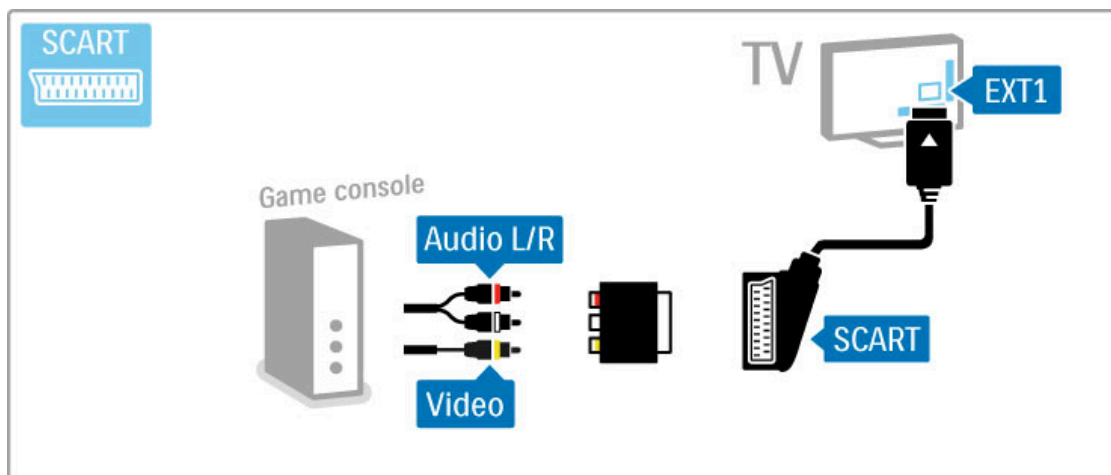

Игра HD

Для подключения к телевизору игровой приставки с поддержкой HD используйте кабель HDMI или YPbPr и аудиокабели Audio L/R.

Для подключения игровой приставки с поддержкой HD ознакомьтесь с информацией в разделе [Справка > Соединения > Подключение других устройств > Игра](#).

Фотокамера

Для просмотра снимков, сохраненных на цифровой фотокамере, камеру можно подключить напрямую к телевизору. Воспользуйтесь разъемом USB на боковой панели телевизора. Включать камеру необходимо после подключения к телевизору.

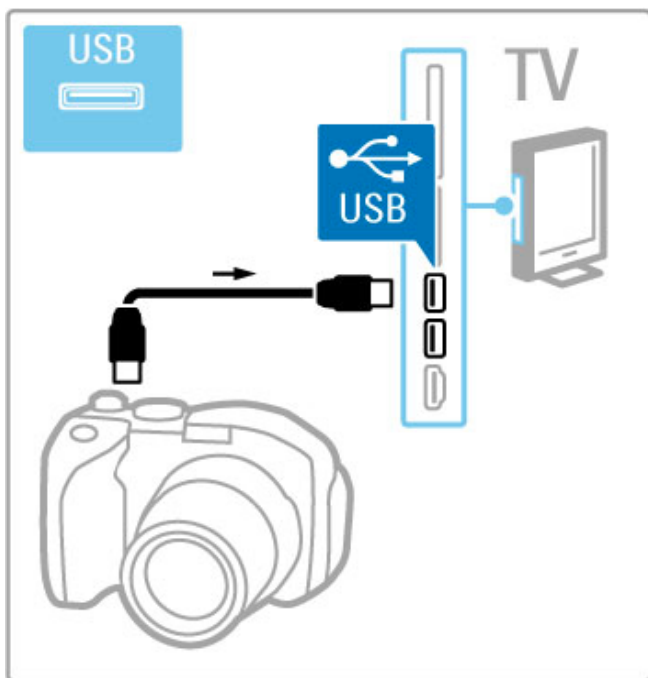

Если список содержимого камеры не отобразился автоматически, необходимо настроить передачу данных с камеры через PTP (протокол переноса изображений). См. руководство пользователя цифровой фотокамеры.

Видеокамера

Подключите видеокамеру к разьему на задней или боковой панели телевизора. Можно использовать подключение HDMI, YPbPr или SCART. Если видеокамера оснащена только выходом Video (CVBS) и Audio L/R, воспользуйтесь адаптером **Video Audio L/R — SCART** для подключения к разьему SCART.

На последующих страницах приведена информация о подключении видеокамеры.

Подключите устройство к разьему на боковой панели телевизора с помощью кабеля HDMI.

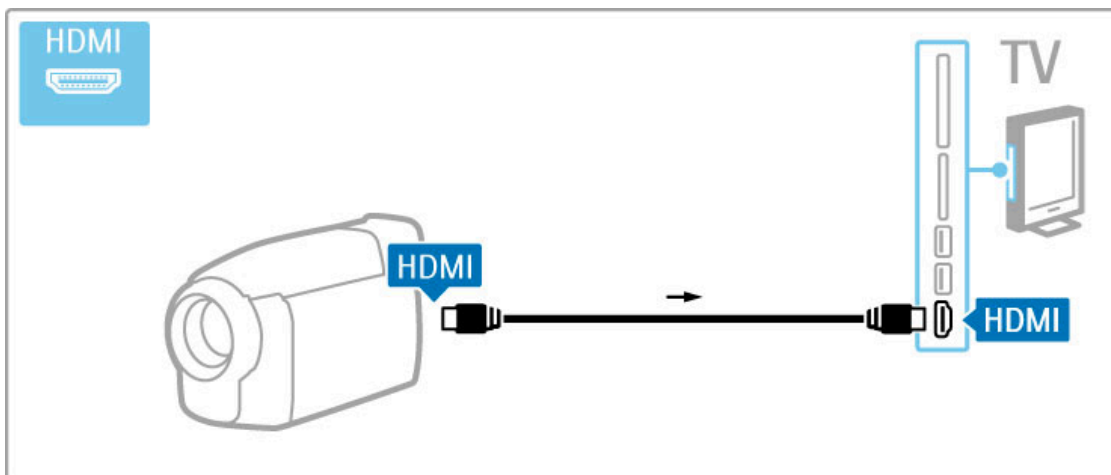

Или используйте адаптер SCART для подключения устройства к телевизору.

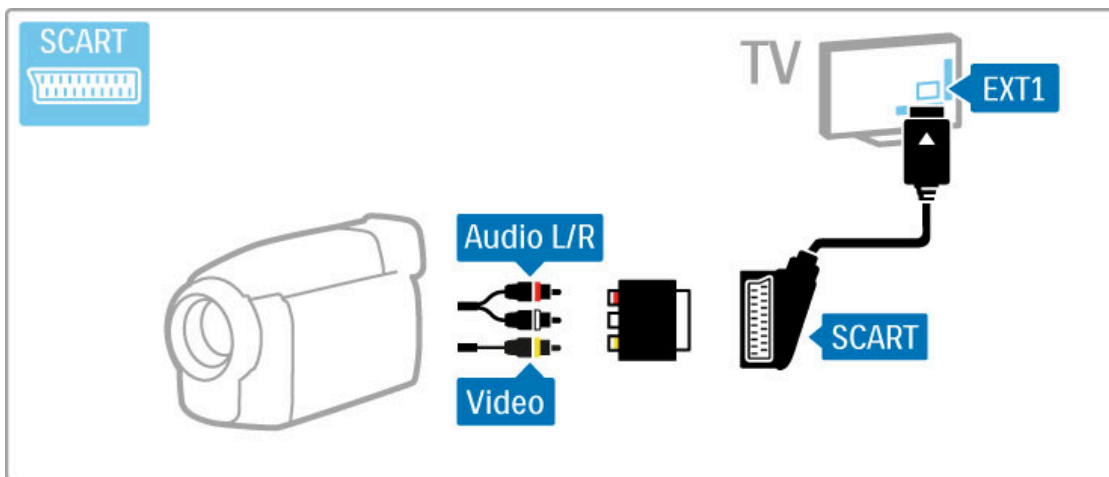

Клавиатура и мышь

USB-клавиатура

Для ввода текста на телевизоре можно использовать USB-клавиатуру. С помощью подключенной клавиатуры можно ввести новое имя канала или ввести запрос в строку поиска в приложении YouTube в Net TV.

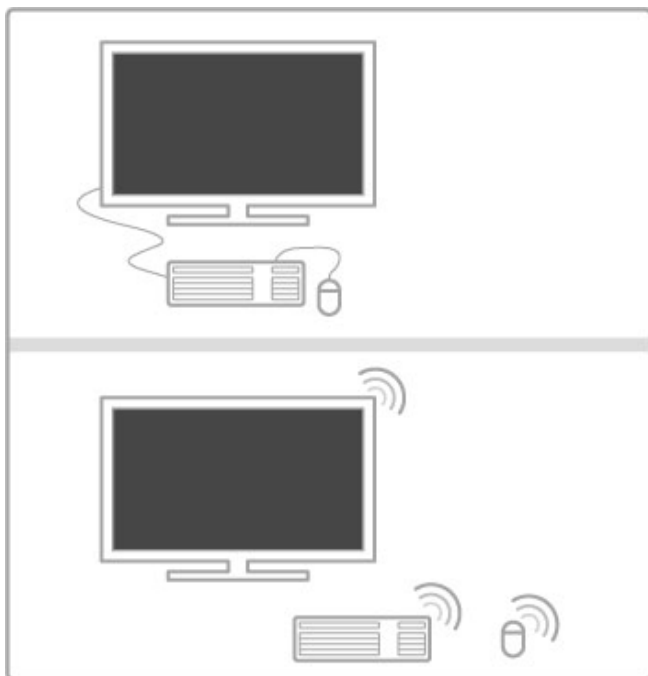

Установить

Включите телевизор и подключите клавиатуру USB к одному из разъемов USB на боковой панели телевизора. После обнаружения клавиатуры выберите раскладку и проверьте ее.

Если сначала вы установили кириллицу или греческую раскладку клавиатуры, затем в качестве дополнительной раскладки можно выбрать латиницу.

Для изменения настроек раскладки клавиатуры нажмите **🏠 > Конфигурация > Настройки ТВ > Предпочтения > USB мышь и клавиатура > Параметры клавиатуры** и нажмите **ОК**.

Кнопки телевизора на клавиатуре

Для переименования канала. . .

- Enter ↵ = ОК
- Backspace ← = удаление символа перед курсором
- Кнопки навигации = перемещение по текстовому полю
- Для переключения раскладок клавиатуры (если установлена дополнительная раскладка) одновременно нажмите клавиши **Alt + Shift**.

Использование Net TV . . .

- **Tab** и **Shift Tab** = Следующий и предыдущий
- **Home** = перемещение к верхней части страницы
- **End** = перемещение к нижней части страницы
- **Page Up** = перемещение на одну страницу вверх
- **Page Down** = перемещение на одну страницу вниз
- + = увеличение на одно деление
- - = уменьшение на одно деление
- * = подгонка по ширине

USB-мышь

Для перемещения по веб-страницам можно подключить USB-мышь. Используя мышь, на веб-странице легче выбрать контент и перейти по ссылке. Однако с помощью USB-мыши нельзя перемещаться по страницам приложений Net TV и меню телевизора.

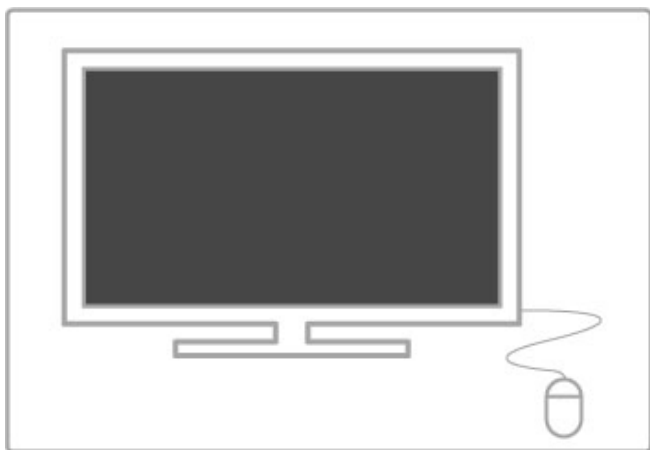

Установить

Включите телевизор и подключите USB-мышь к одному из разъемов USB на боковой панели телевизора. Также вы можете подключить USB-мышь к уже подключенной USB-клавиатуре.

Щелчки мыши

- Щелчок левой кнопкой = ОК
- Щелчок правой кнопкой = Назад ↶

Для прокрутки страницы вверх/вниз можно использовать колесико прокрутки.

Использование телевизора в качестве монитора

Можно подключить телевизор к домашней беспроводной сети и, при помощи Wi-Fi MediaConnect, использовать телевизор в качестве монитора. Ознакомьтесь с информацией в разделе **Справка > Конфигурация > Сеть > Wi-Fi MediaConnect**.

Ознакомьтесь с дальнейшей информацией о подключении компьютера к телевизору для использования ТВ в качестве проводного монитора. Можно использовать кабель VGA или адаптер DVI - HDMI.

Подключите ПК к разъему VGA с помощью кабеля VGA и к разъему VGA Audio L/R, расположенному на задней панели телевизора, с помощью аудиокабеля Audio L/R.

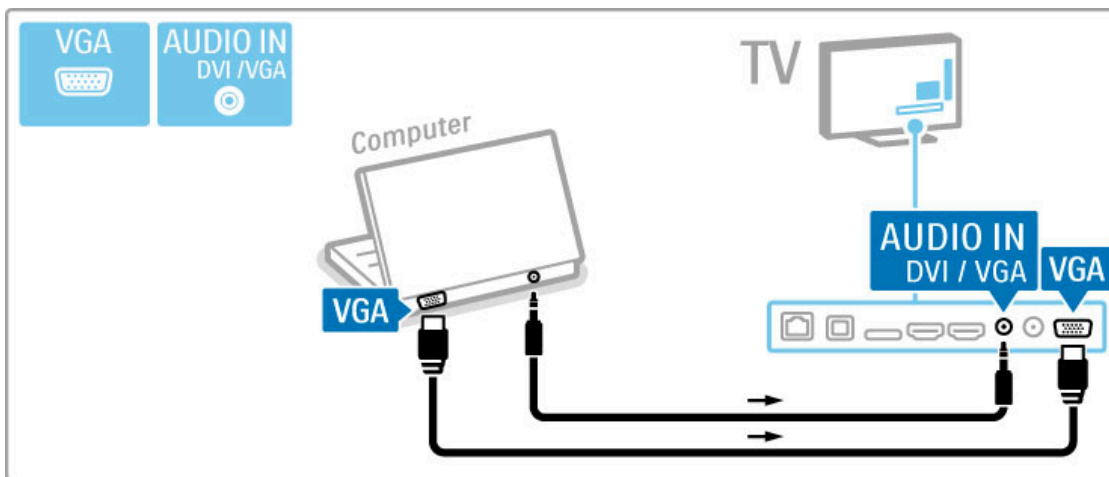

Подключите ПК к HDMI с помощью адаптера DVI-HDMI и к разъему Audio L/R, расположенному на боковой панели телевизора, с помощью аудиокабеля Audio L/R.

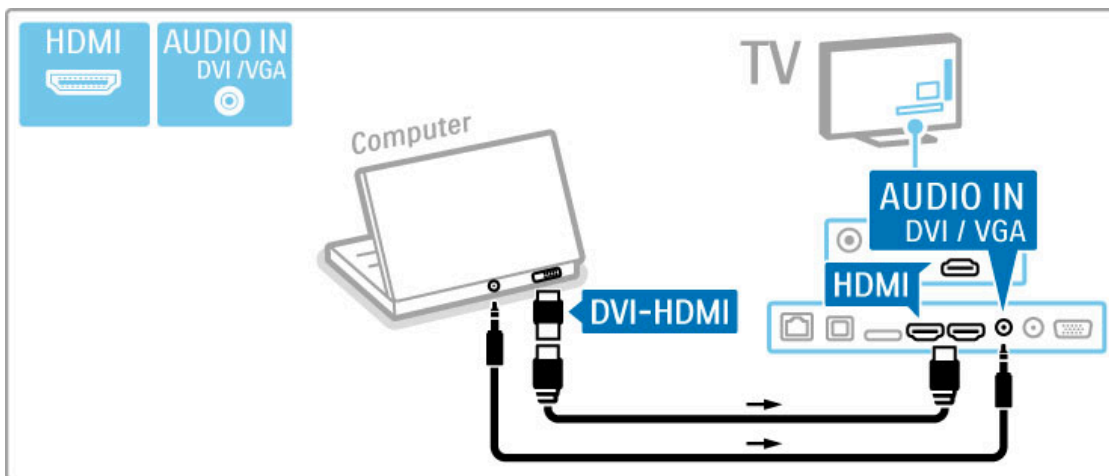

Оптимальная настройка телевизора

Для обеспечения максимальной резкости изображения установите параметр формата изображения "Не в масштабе". Во время просмотра телевизора нажмите кнопку **ADJUST**, выберите **Форм. изображения**, затем выберите **Не в масштабе**.

Список поддерживаемых разрешений приведен в разделе **Справка > Характеристики > Display resolutions** (разрешение изображения).

5.5 Сеть

Беспроводное

Чтобы установить беспроводное подключение к сети, прочитайте раздел **Справка > Конфигурация > Сеть**.

Проводное

Чтобы установить проводное подключение к сети, прочитайте раздел **Справка > Конфигурация > Сеть**.

Подключите маршрутизатор к ТВ с помощью сетевого кабеля. Для соответствия правилам EMC используйте кабель ethernet FTP Cat. 5E.

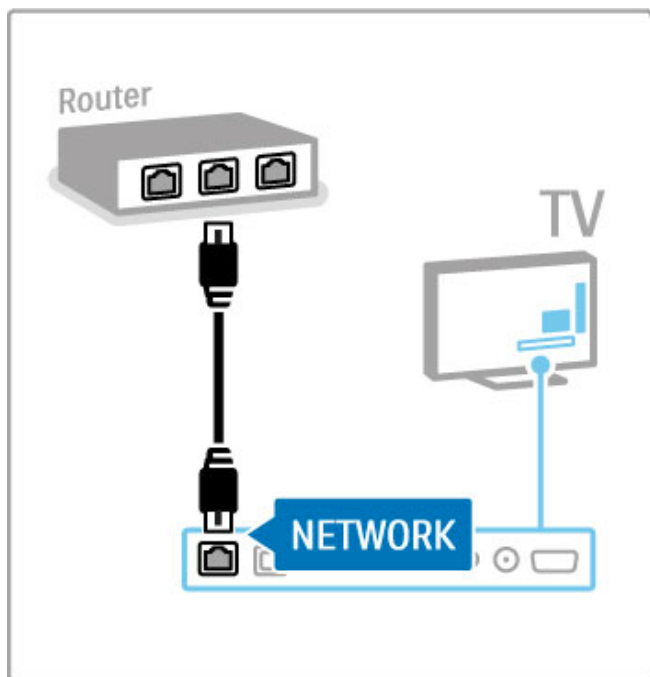

5.6 Карта памяти SD

Объем памяти

Чтобы загрузить взятые напрокат в видеомагазине Net TV фильмы, необходимо вставить карту памяти SD в слот для карт памяти SD телевизора. После форматирования оставьте карту памяти в слоте.

Размер карты SD

Используйте карту памяти SD HC емкостью не меньше 4 ГБ. Для хранения видео формата HD используйте карту SD емкостью не менее 8 ГБ с категорией скорости 2 и выше.

Подробную информацию о прокате видео можно найти в разделе **Справка > Smart TV > Net TV > Видеомагазины**.

Вставьте карту

Перед тем как вставить карту памяти SD убедитесь, что она разблокирована.

Чтобы отформатировать карту памяти SD, включите телевизор и вставьте карту памяти SD в слот для карт памяти SD. Телевизор автоматически запустит форматирование. Оставьте карту памяти SD в слоте.

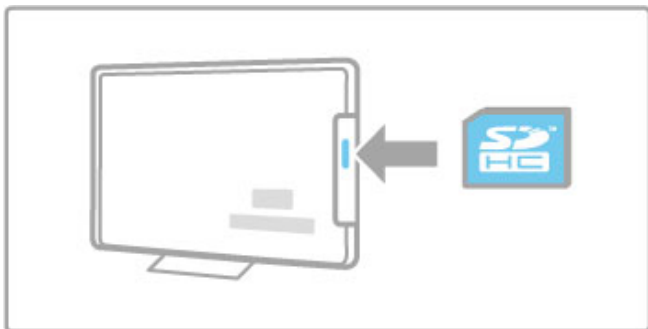

5.7 Общий интерфейс (CAM)

CAM

Закодированные цифровые телеканалы можно декодировать с помощью модуля условного доступа (CAM). Операторы телеслужбы предоставляют модуль CAM при подписке на их услуги. Для получения дополнительной информации обратитесь к оператору телеслужбы.

Установка CAM

Перед тем как вставить в слот CAM, выключите телевизор. Найдите правильное положение CAM для установки в слот. Неверная установка CAM может привести к повреждению модуля или телевизора.

Найдите слот Common Interface на боковой панели телевизора. Аккуратно вставьте CAM до упора и оставьте его в слоте.

Для активации CAM может потребоваться несколько минут. Извлечение CAM из слота приведет к отключению услуги.

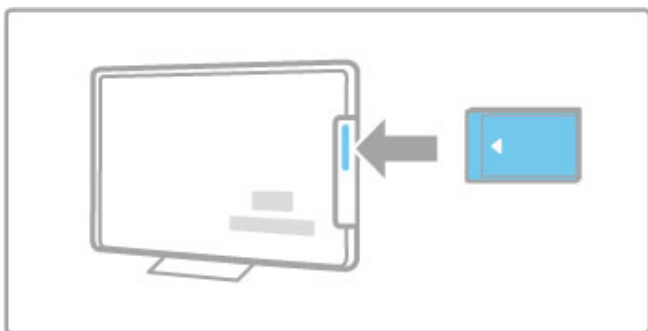

Служба просмотра CAM

Если CAM установлен, и оплата за предоставление услуги внесена, на телевизоре будет отображена программа поставщика цифрового телевидения. Приложения и их функции, содержимое и экранные сообщения поступают от поставщика услуг CAM.

Настройки CAM

Чтобы установить пароли или PIN-коды для услуги CAM, нажмите **▲** > **Конфигурация** > **Настройки канала** > **Общий интерфейс**. Выберите поставщика услуги CAM и нажмите **OK**.

CI+

Данный телевизор поддерживает интерфейс CI+. Интерфейс CI+ позволяет поставщикам услуг транслировать цифровые телепрограммы, например, фильмы и спортивные передачи, в формате HD с высоким уровнем защиты от копирования.

Чтобы установить модуль условного доступа CI+, см. главу **CAM — Модуль условного доступа**.

6 Поиск и устранение неисправностей

6.1 Контактная информация

Если с помощью рекомендаций в разделе "Устранение неисправностей" не удастся устранить проблему, выключите и повторно включите телевизор.

Предупреждение

При возникновении неисправности телевизора, **НИКОГДА** не пытайтесь устранить ее самостоятельно.

Центр поддержки покупателей

Если проблема не устранена, обратитесь в центр поддержки покупателей Philips вашей страны. Перед тем как сделать звонок, уточните модель телевизора и его серийный номер. Номер телефона можно найти в документации на телевизор. Информацию можно также получить на веб-сайте

www.philips.com/support

Номер модели и серийный номер телевизора

Эти номера указаны на упаковке или на наклейке, расположенной на задней или нижней панелях телевизора.

6.2 Телевизор и пульт ДУ

Телевизор не включается

- Выключите телевизор при помощи переключателя, расположенного в нижней части телевизора, затем включите телевизор снова.
- Проверьте подключение кабеля питания.
- Попробуйте включить телевизор при помощи кнопок на корпусе.

Телевизор не выходит из режима ожидания

- Проверьте работоспособность батареек пульта ДУ.
- Проверьте полярность установки батареек (значки +/-).
- Попробуйте включить телевизор при помощи кнопок на корпусе.

Телевизор не реагирует на команды пульта ДУ.

- Проверьте работоспособность батареек пульта ДУ.
- Проверьте полярность установки батареек (значки +/-).
- Очистите пульт ДУ и сенсорные линзы телевизора.

- При включении, которое может занять до двух минут, телевизор и некоторые подключенные внешние устройства не реагируют на команды с пульта ДУ сразу. Это не является неисправностью.

Телевизор выключается и начинает мигать красный индикатор

- Выключите телевизор при помощи переключателя, расположенного в нижней части телевизора, затем включите телевизор снова. Проверьте, достаточно ли места для вентиляции. Подождите, пока телевизор остынет.

Если телевизор не включается из режима ожидания, а индикатор продолжает мигать, обратитесь в центр поддержки покупателей.

Забыли код для снятия блокировки от детей?

Ознакомьтесь с информацией в разделе [Справка > Smart TV > Блокировка и таймеры](#) > [Замок от ребенка](#).

6.3 Телеканалы

Некоторые телеканалы пропали

- Убедитесь, что в списке каналов выбран нужный список.

Для доступа к списку каналов нажмите кнопку **Q.FIND**,  **OPTIONS** и выберите нужный список в меню **Выбрать список**.

- Канал может быть скрыт в списке каналов. Более подробную информацию о списке каналов можно найти в разделе **Справка > Основная информация > Просм. телевиз. > Список каналов**.

Во время установки не найдено цифровых каналов

- Проверьте, поддерживает ли телевизор DVB-T или DVB-C в вашей стране. См. этикетку на задней панели телевизора Digital TV Country Compatibility (Поддержка цифрового ТВ).

6.4 Изображение и звук



Нет изображения

- Убедитесь, что антенна правильно подключена.
- Убедитесь, что устройство выбрано и подключено правильно.
- Проверьте настройку контрастности и яркости в меню  > **Конфигурация** > **Настройки ТВ** > **Изображение** > **Контрастность** или **Яркость**.

Плохое качество изображения

- Плохие погодные условия могут влиять на качество изображения.
- Убедитесь, что антенна правильно подключена.
- На качество изображения могут влиять неземные аудиоустройства, неоновые светильники, высокие здания или горы. Попробуйте улучшить изображение, изменив положение антенны или установив устройства дальше от телевизора.
- Проверьте правильность выбора телесистемы в меню "Ручная установка".
- Если вас не устраивает качество изображения на определенном канале, попробуйте выполнить точную настройку этого канала в меню "Точная настройка". Подробную информацию см. на странице **Справка** > **Конфигурация** > **Каналы** > **Установка вручную** — **аналоговый**.

Плохие цвета изображения

- Проверьте настройки цвета в меню  > **Конфигурация** > **Настройки ТВ** или нажмите кнопку  **OPTIONS** для выбора настройки **Smart изображения**.

Задержка изображения при подключении игровой приставки

- Для предотвращения задержки изображения нажмите кнопку  **OPTIONS**, выберите **Smart изображения** > **Игра**.

Телевизор не запоминает установленные настройки при дальнейших включениях

- Войдите в **Главное меню** телевизора. Нажмите  > **Конфигурация** > **Настройки ТВ** > **Предпочтения** > **Расположение**.

Изображение не совпадает с форматом экрана

- Нажмите  **OPTIONS**, **Форм. изображения** и выберите **Автозаполнение**.

Неправильное положение изображение на экране

- Чтобы скорректировать положение изображения, нажмите кнопку  **OPTIONS** и выберите параметр **Сдвиг изображения**. Используйте кнопки навигации, чтобы отрегулировать положение изображения. Нажмите **ОК**, чтобы остановить перемещение изображения.

- Если видны искаженные границы экрана, нажмите  > **Конфигурация** > **Настройки ТВ** > **Изображение** > **Края экрана** и немного увеличьте изображение с помощью ползунка.

Есть изображение, но нет звука

- Проверьте, не установлено ли для звука значение 0.
- Проверьте, не отключен ли звук с помощью кнопки .
- Проверьте, правильно ли подключены кабели.
- Если аудиосигнал не обнаружен, звук телевизора отключается автоматически. Это не является неисправностью.

Звук низкого качества

- Выберите любую предустановку звука, нажмите кнопку  **OPTIONS**, выберите **Smart звука**.
- Убедитесь, что установлен параметр звука "Сtereo".

Звук поступает только от одного динамика

- Проверьте настройку баланса. Нажмите  > **Конфигурация > Настройки ТВ > Звук > Баланс**. Отрегулируйте баланс при помощи ползунка.

Задержка звука

- При рассинхронизации звукового сопровождения с видеорядом при подключении системы домашнего кинотеатра необходимо настроить задержку звука. Подробную информацию о синхронизации аудио и видео можно найти в разделе **Справка > Конфигурация > Устройства > Синхронизация аудио и видео**.

6.5 Устройства

Подключения HDMI

- Процедура инициализации HDMI-HDCP может занять несколько секунд; только после этого на экране телевизора появится изображение с устройства.
- Если телевизор не распознает устройство, и изображение отсутствует, попробуйте переключиться с одного устройства на другое и обратно, чтобы перезапустить процедуру HDCP. Кроме того, можно попробовать перезагрузить устройство.

- Если звук постоянно прерывается, см. руководство пользователя устройства для проверки правильности установок выхода аудиосигнала. Если проблему устранить не удалось, подключите дополнительный аудиокабель.
- Если используется адаптер DVI-HDMI, проверьте наличие дополнительного аудиоподключения для установления соединения DVI.

EasyLink HDMI-CEC

- Убедитесь, что подключенное устройство поддерживает стандарт HDMI-CEC и правильно настроено. Ознакомьтесь с руководством пользователя, прилагаемым к устройству.
 - Проверьте, правильно ли подключен кабель HDMI.
-
- Проверьте, включена ли функция EasyLink на телевизоре и устройстве.
 - Проверьте, правильно ли настроены параметры управления звуком в аудиоустройствах HDMI-CEC. Ознакомьтесь с руководством пользователя, прилагаемым к аудиоустройству.

Дисплей ПК

- Для частоты обновления ПК, подключенного к телевизору при помощи адаптера VGA или DVI-HDMI, должно быть установлено значение 60 Гц.
- Убедитесь, что на компьютере установлено соответствующее разрешение. См. список в разделе **Справка** > **Характеристики** > **Разрешение изображения**.

6.6 Видеофайлы, фотографии и музыка

Не отображаются файлы на устройстве USB

- В настройках устройства (камеры) включите режим "Класс запоминающих устройств".
- Для устройства USB может потребоваться специальный драйвер. К сожалению, данное ПО не может быть загружено в телевизор.

• Не все аудиофайлы и файлы с изображениями поддерживаются. См. список в разделе [Справка > Характеристики > Мультимедиа](#).

Файлы с устройства USB воспроизводятся с помехами

- Возможности устройства USB ограничивают скорость передачи.

Файлы на ПК не отображаются

- Чтобы можно было найти файлы в домашней сети при помощи функции "Обзор ПК", необходимо настроить ПО медиасервера компьютера для общего доступа телевизора к файлам, сохраненным на компьютере. См. список совместимого ПО медиасервера в разделе [Справка > Характеристики > Мультимедиа](#).

6.7 Сеть

Беспроводная сеть не обнаружена или подключение отсутствует.

- Расположенные поблизости микроволновые печи, телефоны стандарта DECT или другие устройства WiFi 11b могут создавать помехи беспроводной сети.
- Убедитесь, что брандмауэры в сети не препятствуют беспроводному подключению телевизора.

• Если беспроводная сеть не работает исправно, установите проводное подключение. Ознакомьтесь с информацией на странице **Справка > Конфигурация > Сеть > Проводная установка**.

Net TV не работает

- Если подключение к маршрутизатору выполнено успешно, проверьте подключение маршрутизатора к Интернету.

Медленный обзор компьютерной сети и Net TV

- Обратитесь к руководству пользователя маршрутизатора за сведениями о диапазоне действия внутри помещения, скорости передачи и других факторах, оказывающих влияние на качество сигнала.
- Для работы маршрутизатора требуется высокоскоростное интернет-соединение.

7 Характеристики

7.1 ПО

Версия программного обеспечения

Для просмотра текущей версии программного обеспечения телевизора нажмите **↑** > **Конфигурация** > **Настройки ПО**, затем нажмите **ОК**. Выберите **Инфо. об установл. прогр. обеспеч.** и прочтите информацию в разделе **Версия**:

Программное обеспечение с открытым исходным кодом

Данный телевизор содержит ПО с открытым исходным кодом. Настоящим Philips предлагает предоставить по запросу копию полного соответствующего исходного кода для защищенных авторскими правами пакетов ПО с открытым исходным кодом, используемых в данном изделии, для которых такая копия регламентируется соответствующими лицензиями.

Данное предложение действительно в течение трех лет с момента приобретения изделия для всех лиц, которым предоставлены данные сведения. Для получения исходного кода обратитесь по адресу: open.source@philips.com. Если вы предпочитаете не использовать электронную почту или вам не было доставлено подтверждение получения в течение недели после отправки письма на указанный электронный адрес, отправьте письмо на английском языке по адресу: . .

Команде разработчиков исходного кода, Philips Electronics
Intellectual Property and Standards
P.O. Box 220
5600 AE Eindhoven
Голландия

Ознакомьтесь с лицензиями на открытые программные средства в разделе **Справка** > **Начало работы** > **Лицензии открытого ПО**.

7.2 Взаимодействие с окружающей средой

Маркировка энергоэффективности ЕС



Маркировка энергоэффективности ЕС

Маркировка энергоэффективности ЕС предоставляет информацию о классе энергоэффективности продукта. Зеленый цвет указывает на высокий класс энергоэффективности и низкое потребление электроэнергии.

На маркировке присутствуют данные о классе энергоэффективности, среднем энергопотреблении за один рабочий цикл и за год. Данные об энергопотреблении продукта можно также посмотреть на сайте Philips www.philips.com/TV

Энергосберегающий

Световой датчик

В целях экономии энергии встроенный датчик внешнего освещения снижает яркость телевизора при понижении уровня окружающего освещения.

Энергосберегающий

Энергосберегающая предустановка изображения сочетает в себе несколько настроек телевизора, которые обеспечивают снижение энергопотребления.

Низкое энергопотребление в режиме ожидания

Лучшая в своем классе и значительно усовершенствованная схема питания снижает энергопотребление до минимума, сохраняя необходимый уровень функциональности в режиме ожидания.

Управление электропитанием

Усовершенствованное управление питанием в телевизорах этой модели обеспечивает наиболее эффективный расход энергии. Вы можете проверить, как пользовательские настройки, уровень яркости в текущих изображениях на экране и условия окружающего освещения определяют относительное энергопотребление.

Для проверки относительного энергопотребления нажмите **⬆** > **Конфигурация**, затем нажмите **▶**. Выберите **Просмотр демонстр. роликов** > **Active control** и нажмите **OK**. Выберите предустановку Smart, чтобы проверить соответствующие показания.

Утилизация

Утилизация отработавшего изделия и старых аккумуляторов

Данное изделие сконструировано и изготовлено из высококачественных материалов и компонентов, которые подлежат переработке и вторичному использованию.



Маркировка символом перечеркнутого мусорного бака означает, что данное изделие подпадает под действие директивы Европейского Совета 2002/96/ЕС



Узнайте о правилах местного законодательства по отдельной утилизации электротехнических и электронных изделий.

Действуйте в соответствии с местным законодательством и не выбрасывайте отслужившие изделия в бытовой мусор. Правильная утилизация отслужившего оборудования поможет предотвратить возможное вредное воздействие на окружающую среду и здоровье человека.

В изделии содержатся элементы питания, которые подпадают под действие директивы 2006/66/ЕС и не могут быть утилизированы вместе с бытовым мусором.



Ознакомьтесь с местными правилами утилизации батарей. Правильная утилизация поможет предотвратить вредное воздействие на окружающую среду и здоровье человека.

7.3 Питание и прием сигнала

Питание

Характеристики продукта могут быть изменены без предварительного уведомления. Подробные характеристики представлены на веб-сайте www.philips.com/support.

Питание

- Электропитание: переменный ток 220—240 В +/-10 %
- Температура окружающей среды: от 5 °С до 35 °С
- Энергопотребление в режиме ожидания: < 0,15 Вт
- Энергосберегающие функции: оптический датчик, режим Eco, выключение изображения (для прослушивания радио), таймер автоматического выключения, меню "Эконастройки".

Номинальная мощность, указанная на табличке продукта, означает количество потребляемой электроэнергии при обычном домашнем использовании продукта (IEC 62087 Издание 2). Максимальная номинальная мощность в скобках указана в целях электробезопасности (IEC 60065 Издание 7.2).

Прием

- Вход для антенны: 75 Ом, коаксиальный (IEC75)
- Диапазоны тюнера: Hyperband, S-Channel, UHF, VHF
- DVB: DVB-T (наземное, антенное) COFDM 2K/8K, DVB-T2: только для моделей телевизоров". . . T/12", DVB-C (кабельное) QAM
- Воспроизведение аналогового видеосигнала: NTSC, SECAM, PAL
- Воспроизведение цифрового видеосигнала: MPEG2 SD/HD (ISO/IEC 13818-2), MPEG4 SD/HD (ISO/IEC 14496-10)
- Воспроизведение цифрового аудиосигнала (ISO/IEC 13818-3)
- См. список стран на табличке телевизора

7.4 Экран и звук

Дисплей/изображение

- Размер экрана по диагонали:
 - 50PFL7956: 127 см (50")
- Easy 3D
- Улучшение изображения:
 - Pixel Precise HD

- Тип дисплея: ЖКД Full HD со светодиодной подсветкой
- Разрешение: 2560 x 1080p
- Обработка цвета: 2250 триллионов цветов 17 бит RGB
- Яркость: 450 кд/м²
- Динамическая контрастность: 500 000:1
- Время отклика (типичное): 2 (соотв. BEW) мс

Звук

- Выходная мощность (среднеквадр.): 34 Вт при КНИ 30 %
- Dolby Digital, Dolby Digital Plus, Dolby Pulse — Dolby и символ двойного D являются зарегистрированными торговыми марками Dolby Laboratories.
- Тип динамиков: 2 СЧ- и ВЧ-динамика, 1 НЧ-динамик

7.5 Разрешение изображения

Видеоформаты

Разрешение — частота обновления

- 480i — 60 Гц
- 480p — 60 Гц
- 576i — 50 Гц
- 576p — 50 Гц
- 720p — 50 Гц, 60 Гц
- 1080i — 50 Гц, 60 Гц
- 1080p — 24 Гц, 25 Гц, 30 Гц
- 1080p — 50 Гц, 60 Гц

Компьютерные форматы

Разрешение (среди прочих)

- 640 × 480p — 60 Гц
- 800 × 600p — 60 Гц
- 1024 × 768p — 60 Гц
- 1280 × 768p — 60 Гц
- 1360 × 765p — 60 Гц
- 1360 × 768p — 60 Гц
- 1280 × 1024p — 60 Гц
- 1920 × 1080i — 60 Гц
- 1920 × 1080p — 60 Гц

7.6 Мультимедиа

Соединения

- USB 2.0
- Ethernet LAN RJ-45
- Wi-Fi 802.11b/g/n (встроенный)

Поддерживаемые файловые системы USB

- FAT 16, FAT 32, NTFS

Форматы воспроизведения

- Контейнеры: MPEG Program Stream, MPEG Transport Stream, AVI, MPEG-4, Matroska, Windows Media, ASF
- Видеокодеки: MPEG-1, MPEG-2, MPEG-4 Part 2, MPEG-4 AVC (H264), WMV9
- Аудиокодеки: MP3, AAC, HE-AAC V1, HE-AAC V2, WMA, AC3
- Кодеки изображений: JPEG
- Ограничения: WMA (V2 до V9.2), MPEG-4 AVC (до уровня 4.0)

Поддерживаемое ПО медиасервера, совместимое с DLNA (DMS)

- Проигрыватель Windows Media 11 (для Microsoft Windows XP, Vista или Windows 7)
- TVersity 1.9.3 (pro) (для Windows XP)
- Twonky Media — PacketVideo 4.4.9 (для ПК и Intel MacOX)
- Nero 9 — Nero MediaHome (для Microsoft Windows XP)
- Медиасервер Sony Vaio (для Microsoft Windows XP или Vista)

- Медиасервер Sony PS3 (для Windows XP)
- Медиасервер Google (рабочий стол Google) (для Windows XP)
- DiXiM (для Windows XP)
- Медиасервер Macrovision Network (для Windows XP)
- Philips NAS SPD8020 (v. 1.2.9.47)
- Fuppes (для Linux)
- uShare (для Linux)

Поддерживаемые мобильные устройства DLNA (DMS/DMC)

- Nokia N78, N80, N81, N82, N92, N93, N93i, N95, N96, N800, N810
- Samsung SGH-i780

Правила для ЭСР

Данное устройство отвечает критерию качества А для электростатических разрядов. В случае если устройство не переходит в режим DLNA вследствие воздействия электростатического разряда, необходимо вмешательство пользователя.

7.7 Подключения

Задняя панель ТВ

- EXT1 SCART (адаптер входит в комплектацию): Audio L/R, вход CVBS, RGB
- EXT2 YPbPr: Y Pb Pr, Audio L/R
- Вход VGA (D-sub 15)
- Вход HDMI 1 ARC (вер. 1.4 — 3D)
- Вход HDMI 2 (вер. 1.4 — 3D)
- Вход HDMI 3 (вер. 1.4 — 3D)
- Вход Audio In (DVI — HDMI/VGA) (миниразъем стерео 3,5 мм)

- Выход Audio Out L/R — синхронизация изображения (оптический)
- Разъем для наушников (миниразъем стерео 3,5 мм)
- Сетевой разъем — RJ45

Боковая панель ТВ

- Боковой вход HDMI (v1.4 - 3D)
- 2x, USB
- Слот Common Interface (CAM)
- Слот для карты памяти SD (SD высокой емкости) (память для хранения видео из видеобагажников)

7.8 Размеры и вес

50PFL7956

Ширина 1242 мм

Высота 580 мм

Глубина 37 мм

Вес ±22 кг

. . . с подставкой для телевизора

Высота 633 мм

Глубина 253 мм

Вес ±25 кг

UMv 3104 327 0050.2 - 110707

Указатель

З

3D, 2D в 3D 25
3D, запуск 25

А

Ambilight, включение 43
Ambilight, настройка 43

С

CAM 72
CI+ 72

Д

DVB 46
DVD-плеер, подключение 57

Е

EasyLink, пульт ДУ 49

F

Find (поиск) 18

Н

HbbTV 33
HbbTV, блокировка 33
HbbTV, страницы 33
HD TV 7
HDMI ARC 54

М

MHP 33

Net TV

Net TV 30
Net TV, доступ 31
Net TV, подключение 30

Р

Pause TV 36
Pause TV, установка 36
Режим surround 16

U

USB, обзор 34
USB-клавиатура 67
USB-мышь 68

W

WPS (Wi-Fi Protected Setup) 47

А

Автоотключение 42
Адаптер DVI — HDMI 54
Аренда видео 31
Аудиоописание 51

Б

Баланс 41

В

Видеокадр формата HD 7
Воспроизведение видеозаписей 34
Воспроизведение одним нажатием 16
Выбор видео 20
Выбрать список 20

Г

Гамма 41
Главное меню 18
Глубина 3D 25

Указатель

Громкость наушников 41

Ж

Жесткий диск USB 36
Жесткий диск USB, установка 36

З

Задержка аудиовыхода 49
Запись, просмотр 37
Запись, установка 36

И

Игровая приставка 38
Интернет 47
Интернет, прокат видео 31
Инфракрасный датчик 17

К

Калибровка ISF, изображение 42
Канал, избранное 21
Канал, обновление 45
Канал, переименовать 21
Канал, переключение 20
Канал, переупорядочить 20
Канал, скрыть 21
Карта SD, установка 71
Качество приема 46
Клавиатура, экранная 21
Код безопасности WEP 48
Код безопасности WPA 47
Код блокировки 28
Компонентное подключение YPbPr 54
Копирование списка каналов 45
Края экрана 41

М

Маршрутизатор 47
Меню настройки Adjust 18
Меню параметров Options 19
Метод шифрования 47
Музыкальный слайд-шоу 34

Н

Неудачная попытка записи 37

О

Объемный звук 19
Описание телевизора 6
Очки 3D 25

П

Параметры изображения 41
ПК, монитор 68
ПК, обзор 34
ПК, подключение 34
ПО медиасервера 87
Подключение HDMI 54
Подключение Video (CVBS) 55
Потребляемая мощность 82
Предустановки, звук 22
Предустановки, сброс 42
Программное обеспечение с открытым исходным кодом 81
Программное обеспечение, обновление с помощью USB 52
Программное обеспечение, обновление через Интернет 52
Программное обеспечение, текущая версия 52
Просмотр телевизора 20

Р

Радиоканалы 20
Режим ожидания системы 16
Родительский рейтинг 28

С

Сдвиг изображения 19
Сетевое имя телевизора 48

Сеть, беспроводное подключение 47
Сеть, проводное подключение 70
Сеть, установка проводного подключения 48
Слот общего интерфейса 72
Соединения 54
Соединения, руководство 54
Список каналов, параметры 20
Справка, Поиск 14
Срок для просмотра записи истек 37
Субтитры Cinema 21:9 23
Субтитры, автоматический сдвиг 49
Субтитры, включение в режиме без звука 28
Субтитры, язык 28

Т

Телетекст, Т.О.Р. обзор 40
Телетекст, двойной экран 39
Телетекст, настройка 40
Телетекст, остановка 39
Технология Perfect Pixel HD Engine 41

У

Универсальный доступ 51
Установки звука 41
Устройство, добавление 18
Устройство, изменение порядка отображения 18
Устройство, переименование 18
Устройство, удаление 18
Утилизация изделия 82

Ф

Формат Cinema 21:9 23
Фотографии 34
Фотографии, слайд-шоу 34

Ц

Цвет Ambientlight 43
Цвет стены 43
Центр поддержки покупателей 73
Цифровой телетекст 39

Ч

Часы 46
Черные полосы 23

Э

Эконастройки 41
ЭСР 87

Europe

CE Declaration of conformity

English

Hereby, Philips Innovative Applications N.V. declares that this television is in compliance with the essential requirements and other relevant provisions of Directive 1999/5/EC.

Deutsch

Hiermit erklärt Philips Innovative Applications N.V. dass sich das Fernsehgerät in Übereinstimmung mit den grundlegenden Anforderungen und den übrigen einschlägigen Bestimmungen der Richtlinie 1999/5/EG befindet.

Français

Par la présente Philips Innovative Applications N.V. déclare que cet appareil de télévision est conforme aux exigences essentielles et aux autres dispositions pertinentes de la directive 1999/5/CE.

Nederlands

Hierbij verklaart Philips Innovative Applications N.V. dat deze televisie in overeenstemming is met de essentiële eisen en de andere relevante bepalingen van richtlijn 1999/5/EG.

Español

Por medio de la presente Philips Innovative Applications N.V. declara que el televisor cumple con los requisitos esenciales y cualesquiera otras disposiciones aplicables o exigibles de la Directiva 1999/5/CE.

Italiano

Con la presente Philips Innovative Applications N.V. dichiara che questo televisore è conforme ai requisiti essenziali ed alle altre disposizioni pertinenti stabilite dalla direttiva 1999/5/CE.

Português

Philips Innovative Applications N.V. declara que este televisor está conforme com os requisitos essenciais e outras disposições da Directiva 1999/5/CE.

Ελληνικά

ΜΕ ΤΗΝ ΠΑΡΟΥΣΑ Η Philips Innovative Applications N.V. ΔΗΛΩΝΕΙ ΟΤΙ Η ΤΗΛΕΟΡΑΣΗ ΣΥΜΜΟΡΦΟΝΕΤΑΙ ΠΡΟΣ ΤΙΣ ΟΥΣΙΩΔΕΙΣ ΑΠΑΙΤΗΣΕΙΣ ΚΑΙ ΤΙΣ ΛΟΙΠΕΣ ΣΧΕΤΙΚΕΣ ΔΙΑΤΑΞΕΙΣ ΤΗΣ ΟΔΗΓΙΑΣ 1999/5/ΕΚ.

Svenska

Härmed intygar Philips Innovative Applications N.V. att denna TV står i överensstämmelse med de väsentliga egenskapskrav och övriga relevanta bestämmelser som framgår av direktiv 1999/5/EG.

Norsk

Philips Innovative Applications N.V. erklærer herved at utstyret TV er i samsvar med de grunnleggende krav og øvrige relevante krav i direktiv 1999/5/EF.

Dansk

Undertegnede Philips Innovative Applications N.V. erklærer herved, at dette TV overholder de væsentlige krav og øvrige relevante krav i direktiv 1999/5/EF.

Suomi

Philips Innovative Applications N.V. vakuuttaa täten että tämä televisio on direktiivin 1999/5/EY oleellisten vaatimusten ja sitä koskevien direktiivin muiden ehtojen mukainen.

Polski

Firma Philips Innovative Applications N.V. niniejszym oświadcza, że 'Telewizor' jest zgodny z zasadniczymi wymogami oraz pozostałymi stosownymi postanowieniami Dyrektywy 1999/5/EC.

Magyar

Alulírott, Philips Innovative Applications N.V. nyilatkozom, hogy a televízió megfelel a vonatkozó alapvető követelményeknek és az 1999/5/EC irányelv egyéb előírásainak.

Česky

Philips Innovative Applications N.V. tímto prohlašuje, že tento televizor je ve shodě se základními požadavky a dalšími příslušnými ustanoveními směrnice 1999/5/ES.

Slovensky

Philips Innovative Applications N.V. týmto vyhlasuje, že tento televizor spĺňa základné požiadavky a všetky príslušné ustanovenia Smernice 1999/5/ES.

Slovensko

Philips Innovative Applications N.V. izjavlja, da je ta televizor v skladu z bistvenimi zahtevami in ostalimi relevantnimi določili direktive 1999/5/ES.

Eesti

Käesolevaga kinnitab Philips Innovative Applications N.V. seadme Teler vastavust direktiivi 1999/5/EÜ põhinõuetele ja nimetatud direktiivist tulenevatele teistele asjakohastele sätetele.

Latviski

Ar šo Philips Innovative Applications N.V. deklarē, ka 'Televizors' atbilst Direktīvas 1999/5/EK būtiskajām prasībām un citiem ar to saistītajiem noteikumiem.

Lietuvių

Šiuo Philips Innovative Applications N.V. deklaruoją, kad šis 'Televizorius' atitinka esminius reikalavimus ir kitas 1999/5/EB Direktyvos nuostatas.

Malti

Hawnhekk, Philips Innovative Applications N.V. jiddikjara li dan 'Television' jikkonforma mal-htigijiet essenzjali u ma provvedimenti oħrajn relevanti li hemm fid-Direttiva 1999/5/EC.

Íslenska

Hér með lýsir Philips Innovative Applications N.V. yfir því að 'Television' er í samræmi við grunnkröfur og aðrar kröfur, sem gerðar eru í tilskipun 1999/5/EC.

A copy of the Declaration of Conformity is available at : <http://www.philips.com/support>



This equipment may be operated in the following European countries ...

AT	BE	BG	CH	CY	CZ
DE	DK	EE	ES	FI	FR
GB	GR	HU	IE	IS	IT
LI	LT	LU	LV	MT	NL
NO	PL	PT	RO	SE	SK
SL	TR				

This equipment can be operated in other non-European countries.

Italia

Sistema TV wireless
Informazioni sulle normative applicabili

Per il mercato italiano

- uso privato: Decreto legislativo . 259 1/8/2003 Codice delle comunicazioni elettroniche. In particolare, l'articolo 104 specifica i casi in cui occorre richiedere un'autorizzazione generale, mentre l'Art. 105 indica i casi in cui l'utilizzo è libero
- regolamentazione della fornitura dell'accesso RLAN del pubblico alle reti e ai servizi pubblici di comunicazione elettronica (es. sistema TV wireless). Decreto ministeriale 28/5/2003 e relative modifiche, e Art. 25 (autorizzazione generale per reti e servizi di comunicazione elettronica) del Codice delle comunicazioni elettroniche
- uso privato: Decreto ministeriale 12/7/2007



Contact information

Argentina	0800 8888 7532 (gratuito)	Magyarország	06 80018 189 (Ingyenes hívás)
België / Belgique	0800 80 190 (gratis / gratuit) CHAT www.philips.com/support	Nederland	0800 023 0076 (gratis) CHAT www.philips.com/support
Brazil	0800 701 0203 Sao Paulo (11) 2121 0203	Norge	2270 8111 (lokalsamtale) CHAT www.philips.com/support
България	+3592 489 99 96 (Местен разговор)	Österreich	0800 180 016 (kostenlos) CHAT www.philips.com/support
Česká republika	800 142840 (Bezplatný hovor)	Polska	022 3491504 (połączenie lokalne)
China / 中国	4008 800 008	Portugal	800 780 903 (grátis) CHAT www.philips.com/support
Danmark	3525 8759 (lokalt opkald) CHAT www.philips.com/support	România	0800 894910 (gratis)
Deutschland	0800 000 7520 (kostenlos) CHAT www.philips.com/support	Россия	- Москва (495) 961-1111 - Местный звонок - 8-800-200-0880 - Местный звонок CHAT www.philips.com/support
Ελλάδα	0 0800 3122 1280 Κλήση χωρίς χρέωση	Suisse / Schweiz / Svizzera	0800 002 050 (kostenlos / gratuit / gratuito)
España	900 800 655 (gratuito) CHAT www.philips.com/support	Србија	+381 114 440 841 (Lokalni poziv)
Estonia	6008600 (local)	Slovakia	0800 004537 (Bezplatný hovor)
France	0805 025 510 (gratuit) CHAT www.philips.com/support	Slovenija	00386 1 280 95 00 (Lokalni klic)
Hrvatska	01 6403 776 (Lokalni poziv)	Suomi	09 23113415 (paikallispuhelu) CHAT www.philips.com/support
Italia	800 088 774 (gratuito) CHAT www.philips.com/support	Sverige	08 5792 9100 (lokalsamtal) CHAT www.philips.com/support
Ireland	0160 11 161 (free)	Thailand / ประเทศไทย	66 2 652 8652
Northern Ireland	0800 055 6882	Türkiye	0800 261 3302 (Şehirîçi arama) CHAT www.philips.com/support
Казакстан	007 727 250 66 17 (local)	United Kingdom	0800 331 6015 (toll free) CHAT www.philips.com/support
Latvia	527 37691 (local)		
Lithuania	67228896 (local)		
Luxembourg / Luxemburg	0800 26 550 (kostenlos / gratuit) CHAT www.philips.com/support		



Non-contractual images / Images non contractuelles / Außervertragliche Bilder
All registered and unregistered trademarks are property of their respective owners.

Specifications are subject to change without notice
Trademarks are the property of Koninklijke Philips Electronics N.V. or their respective owners
2011 © Koninklijke Philips Electronics N.V. All rights reserved

www.philips.com