



SAMSUNG

DVD-D360K
DVD-D530
DVD-D530K

DVD ПРОИГРЫВАТЕЛЬ

Руководство пользователя

удивительные ВОЗМОЖНОСТИ

Благодарим Вас за приобретение этого продукта компании Samsung.
Для получения более полного обслуживания зарегистрируйте свое устройство по адресу:

www.samsung.com/global/register



AK68-01989A



РУССКИЙ

Меры предосторожности

1. Установка

- * Проверьте, соответствует ли напряжение сети, указанное в паспортной табличке на задней панели плеера, напряжению сети.
- * Установите плеер так, чтобы обеспечить вокруг него свободное пространство (7-10 см). Не закрывайте вентиляционные отверстия плеера, чтобы воздух мог свободно циркулировать.
- * Не задирайте поток для диска рукой.
- * Не ставьте плеер и другие устройства друг на друга.
- * Перед перемещением плеера не забудьте выключить его и подсоединенные к нему внешние устройства.
- * Прежде, чем подсоединять к плееру внешние устройства, убедитесь в том, что они выключены.
- * После пользования плеером, не забудьте вынуть из него диск и выключите плеер, особенно если не собираетесь пользоваться им в течение длительного времени.
- * Сетевая вилка используется в качестве устройства для отсоединения от сети питания. Она должна все время находиться в легкодоступном месте.

2. В целях вашей безопасности

- * В этом устройстве используется лазер. Использование настроек и регулировок, либо выполнение процедур, не предусмотренных данной инструкцией, может привести к опасному облучению лазером.
- * Не снимайте кожух проигрывателя и не пытайтесь починить его самостоятельно. Обратитесь по поводу ремонта к квалифицированным специалистам.

3. Предупреждения

- * Проигрыватель не предназначен для коммерческого использования, только для домашнего применения. Используйте этот проигрыватель только в быту.
- * Аппарат не следует подвергать воздействию жидкостей, на него не стоит ставить предметы жидкостью, например вазы.
- * Внешние воздействия, такие, как разряд молнии или статическое электричество, могут нарушить нормальную работу проигрывателя. Если это произойдет, выключите проигрыватель и включите его снова с помощью кнопки POWER (Питание), либо отсоедините проигрыватель от сетевой розетки и затем вновь подсоедините его. После этого он будет работать нормально.

- * Если из-за резкого перепада температур внутри плеера образуется влага, плеер может перестать нормально работать. Если это произойдет, подержите плеер при комнатной температуре некоторое время, пока внутри плеера не станет сухо, и плеер будет готов к работе.

4. Диски

- * Не используйте для чистки дисков спреи для виниловых пластинок, бензол, растворитель или иные летучие вещества. Вы можете повредить поверхность диска.
- * Не прикасайтесь к поверхности диска, с которой считывается сигнал. Держите диск за край, или за край и за отверстие в центре.
- * Аккуратно протирайте пыль с дисков; не протирайте диск круговыми движениями.

5. Защита окружающей среды

- * Используемые в этом устройстве батареи содержат вредные химические вещества, которые могут быть опасны для окружающей среды.
- * Поэтому, выбрасывая батареи, следует делать это в соответствии с вашими местными законами и нормами по охране окружающей среды.

На данный DVD-проигрыватель получена лицензия, в которой прописаны определённые интеллектуальные права третьих лиц. Указанная лицензия предоставляет право некоммерческого использования DVD-проигрывателя конечными покупателями, запрещая, в то же время коммерческое использование DVD-проигрывателя. Указанная лицензия распространяет своё действие ISO/IEC 13818-3 используемые или проданные с DVD-проигрывателем. Действие лицензии покрывает использование этого проигрывателя исключительно для кодирования и/или декодирования звуковых файлов, соответствующих стандартам ISO/IEC 11172-3 или ISO/IEC 13818-3. Действие лицензии не распространяется ни на какие особенности или функции не соответствующие стандартам ISO/IEC 11172-3 или ISO/IEC 13818-3.

ИСПОЛЬЗОВАНИЕ НАСТРОЕК И РЕГУЛИРОВОК, ЛИБО ВЫПОЛНЕНИЕ ПРОЦЕДУР, НЕ ПРЕДУСМОТРЕННЫХ ДАННОЙ ИНСТРУКЦИЕЙ МОЖЕТ ПРИВЕСТИ К ОПАСНОМУ ОБЛУЧЕНИЮ ЛАЗЕРОМ.

Содержание

Меры предосторожности	2	Выбор папки	8
Настройка и установка	2	Воспроизведение дисков MP3/WMA/CD Audio	8
Особенности проигрывателя	2	Воспроизведение дисков MPEG4	8
Описание	3	Воспроизведение файлов мультимедиа с помощью функции USB-хоста	9
Управление с пульта дистанционного зонирования	3	Перезапись компакт-дисков	10
Соединения	4	Воспроизведение дисков с фотографиями	10
Выбор способа подключения	4	Воспроизведение компакт-диска с изображениями для HD-JPEG (Только DVD-D530K/D530) 10	
Основные функции	6	Функции караоке (Только DVD-D530K/DVD-D360K)	11
Воспроизведение диска	6	Использование меню "Настройка"	12
Использование функций "Поиск" и "Пропуск"	6	Использование меню "Настройка"	12
Использование функции вывода на экран информации о диске	6	Настройка параметров изображения	12
Использование меню диска и меню фильма	6	Настройка параметров звука	12
Повторное воспроизведение	6	Настройка параметров системы	12
Замедленное воспроизведение	7	Настройка языка	13
Дополнительные функции	7	Настройка параметров безопасности	13
Настройка формата изображения (EZ View)	7	Настройка общих параметров	13
Выбор языка субтитров	7	Настройка параметров технической поддержки	13
Выбор желаемого ракурса изображения	7	Справочные данные	14
Использование функции "Закладка"	7	Руководство по устранению проблем	14
Использование функции масштабирования изображения	8	Технические характеристики	14
Меню клипов для MP3/WMA/JPEG/MPEG4/CD Audio	8		

Настройка и установка

Особенности проигрывателя

Великолепный звук
Технология Dolby Digital, разработанная фирмой Dolby Labs, обеспечивает кристально-чистое воспроизведение звука.

Изображение
Используется технология компрессии изображения MPEG2. Вы можете просматривать изображение как в стандартном, так и в широкоэкранном формате (16:9)

Замедленное воспроизведение
Важный эпизод можно просмотреть в режиме замедленного воспроизведения.

Воспроизведение 1080p (Только VD-D530K/DVD-D530)
Этот проигрыватель выполняет преобразование обычных дисков DVD для воспроизведения на телевизорах стандарта 1080p.

Функция родительского контроля (DVD)
Функция Parental Control (Родительский контроль) позволяет установить нужный уровень родительского контроля с тем, чтобы предохранить детей от просмотра неподходящих для них фильмов, например, содержащих сцены насилия, фильмов "для взрослых" и т.п.

Различные функции экранного меню
Во время просмотра кинофильма вы можете выбрать различные языки (звукового сопровождения (субтитров) и ракурсы изображения.

Прогрессивная развёртка
обеспечивает улучшенное качество

изображения с помощью удвоения линий сканирования стандартного чересстрочного изображения.

Подстройка формата экрана (DVD)
С помощью функции Easy View можно настроить изображение в соответствии с размерами экрана телевизора (16:9 или 4:3).

Просмотр цифровых фотоснимков (JPEG)
Вы можете просмотреть цифровые фотоснимки на экране телевизора.

Повтор
Вы можете повторить песню или фильм простым нажатием кнопки REPEAT (повтор).

MP3/WMA
Данный проигрыватель способен воспроизводить диски с файлами в формате MP3/WMA.

MPEG4
Данное изделие может воспроизводить файлы AVI, записанные в формате MPEG4.

HDMI (мультимедийный интерфейс высокой чёткости) (Только VD-D530K/D530)
HDMI улучшает качество звука и изображения, обеспечивая передачу цифрового аудио и видео сигнала на DVD-проигрывателя к Вашему телевизору.

Перезапись компакт-дисков
Данная функция позволяет копировать аудиофайлы с диска на устройство USB с преобразованием их в формат MP3.

(только для аудио компакт-дисков (CD-DA)).

ПРИМЕЧАНИЕ

- Типы дисков, которые нельзя воспроизводить на данном проигрывателе.
 - DVD-ROM
 - CD-ROM
 - CDI
 - DVD-R
 - CD-RW
 - DVD+RW, -RW
- Диски, возможность воспроизведения которых зависит от условий записи.
 - VD-R, +R
 - CD-RW
 - DVD+RW, -RW
- В некоторых случаях воспроизведение дисков CD-R, CD-RW и DVD-R будет невозможно из-за неподдерживаемого типа носителя или способа записи.

ЗАЩИТА ОТ КОПИРОВАНИЯ

Многие DVD-диски имеют защиту от копирования. Вследствие этого, вы должны напрямую соединить выход DVD-проигрывателя с телевизором, а не подключать проигрыватель через видеоматрифон. Если вы подсоединитесь к телевизору через видеоматрифон, это приведет к искажению изображения, воспроизводимого с защищенных от копирования дисков.

При работе данного изделия применяется технология защиты авторских прав, охраняемая патентами США и другими правами на интеллектуальную собственность корпорации ROVI. Запрещается разбирать устройство и осуществлять его инженерный анализ.

ПРОГРЕССИВНАЯ РАЗВЕРТКА (576р, 720р, 1080р)

Потребителям необходимо иметь в виду, что не все телевизоры стандарта ТВЧ (Телевидения высокой четкости) полностью совместимы с этим изделием и вследствие этого на изображении могут возникать паразитные узоры. При возникновении проблем с изображением в случае подачи на телевизор видеосигнала с прогрессивной разверткой с 576, 720, 1080 строками, пользователь рекомендуется переключить соединение на выход видеосигнала "стандартной четкости". Если у вас возникнут вопросы по поводу совместимости телевизора, работающего с видеосигналом формата 576р, 720р, 1080р., с этой моделью DVD-проигрывателя, пожалуйста, обращайтесь в наш "Центр поддержки потребителей."

МАРКИРОВКА НА ДИСКАХ

	Код региона, в котором возможно воспроизведение диска.
	PAL-система телевизионного вещания в Великобритании, Франции, Германии и т.д.
	Диск системы Dolby Digital
	Диск со стерео сигналом
	Диск с цифровым аудио сигналом
	Диск с файлами MP3

Код региона, в котором возможно воспроизведение

Как в DVD-проигрывателе, так и в DVD-дисках используется специальное региональное кодирование. Чтобы диск можно было воспроизвести, эти региональные коды должны совпадать. Если коды не совпадают, диск не будет воспроизводиться.

Региональный код данного проигрывателя указан на его задней панели.

Сертификация DivX

DivX, DivX Certified и соответствующие логотипы являются товарными знаками компании DivXNetworks, Inc и используются по лицензии. "Проигрыватель DivX можно использовать для воспроизведения видеофайлов DivX, в том числе дополнительного содержимого." торговая марка защищена одним или несколькими патентами США из следующего списка: 7295673; 7460668; 7515710; 7519274.



Описание

писание - передняя панель

DVD-D530



DVD-D530K
DVD-D360K

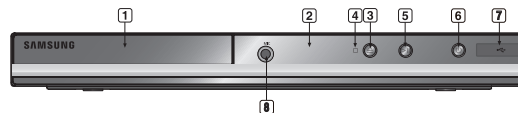

- ЛОТОК ДЛЯ ДИСКА**
Сюда загружается диск.
- ДИСПЛЕЙ**
Здесь расположены индикаторы режимов работы проигрывателя.
- OPEN/CLOSE (Δ)**
Нажимайте эту кнопку, чтобы открывать и закрывать лоток для диска.
- СТОП (■)**
Останавливает воспроизведение диска
- ВОСПРОИЗВЕДЕНИЕ/ПАУЗА (▶|■)**
Чтобы начать или приостановить воспроизведение диска.
- POWER ON/OFF (ϕ)**
Включите или выключите, чтобы включить или выключить проигрыватель.
- USB-хост**
Служит для подключения цифровых камер, проигрывателей MP3, карт памяти Memory Stick, устройств чтения карт и других съемных запоминающих устройств.
- МИКРОФОН**
(Только DVD-D530K/DVD-D360K)
Подсоедините микрофон для использования функции караоке.

Знакомство с пультом дистанционного управления

DVD-D360K

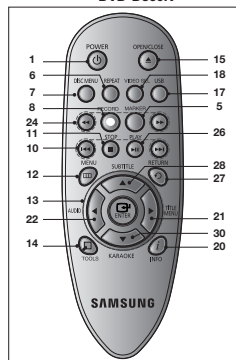

DVD-D530

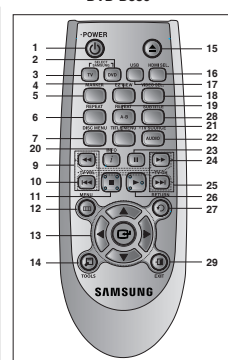

DVD-D530K

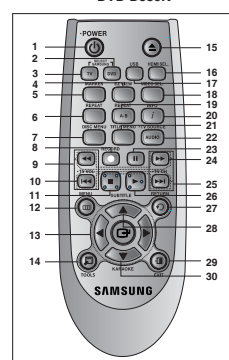

- Кнопка POWER (ВКЛЮЧЕНИЯ DVD проигрывателя)**
Включает или выключает питание.
- Кнопка DVD**
(Только DVD-D530K/DVD-D530)
Нажмите эту кнопку при использовании проигрывателя DVD.
- Кнопка TV**
(Только DVD-D530K/DVD-D530)
Нажмите эту кнопку для включения телевизора.
- Кнопка EZ VIEW**
(Только DVD-D530K/DVD-D530)
Позволяет легко настроить формат изображения в соответствии с размерами экрана вашего телевизора (16:9 или 4:3).
- Кнопка MARKER**
- Кнопка REPEAT (ПОВТОР)**
Позволяет вам повторно воспроизвести фильм, часть, дорожку или диск.
- Кнопка DISC MENU (МЕНЮ ДИСКА)**
Выводит меню диска.
- Кнопка RECORD**
(Только DVD-D530K/DVD-D360K)
Для записи караоке.
- Кнопка TV VOL (+, -)**
(Только DVD-D530K/DVD-D530)
Регулировка громкости.
- Кнопки SKIP (ПРОПУСК) (◀▶)**
Используйте их также для пропуска фильма, части или дорожки.
- Кнопка STOP (СТОП) (■)**
- Кнопка MENU (МЕНЮ)**
Выводит на экран меню DVD-проигрывателя.
- Кнопки НАПРАВЛЕНИЕ/▲▼◀▶**
Эти кнопки функционируют как переключатель.
- Кнопки TOOLS**
Показывает текущее состояние. Используется для отображения экрана с информацией о воспроизведении.
- Кнопка OPEN/CLOSE (ОТКРЫТЬ/ЗАКРЫТЬ) (▲)**
Открывает и закрывает отсек диска.
- Кнопка HDMI SEL. (ВЫБОР HDMI)**

(Только DVD-D530K/DVD-D530)

Используйте для настройки разрешения на выходе HDMI.

- Кнопка USB**
- Кнопка VIDEO SEL.**
Позволяет изменить выход видео сигнала.
- Кнопка REPEAT A-B (ПОВТОР A-B)**
(Только DVD-D530K/DVD-D530)
С помощью этой кнопки можно записать повторное воспроизведение диска A-B.
- Кнопка INFO (ИНФО)**
Кроме того, с его помощью можно управлять функциями меню Display (Дисплей).
- Кнопка TITLE MENU (МЕНЮ ФИЛЬМА)**
Выводит меню фильма.
- Кнопка AUDIO (ЗВУКОВОЕ СОПРОВОЖДЕНИЕ)/TV SOURCE**
Используйте эту кнопку для доступа к различным режимам звукового сопровождения на диске. Нажмите эту кнопку, чтобы выбрать доступный телевизор (режим ТВ).
- Кнопка PAUSE (ПАУЗА) (||)**
(Только DVD-D530K/DVD-D530)
Служит для начала или приостановки воспроизведения диска.
- Кнопки SEARCH (ПОИСК) (◀▶)**
Позволяют осуществлять поиск на диске вперед/назад.
- Кнопка TV CH (↖, ↘)**
(Только DVD-D530K/DVD-D530)
Выбор каналов.
- Кнопка PLAY (ВОСПРОИЗВЕДЕНИЕ) (▶)/(▶||)**
Служит для начала или приостановки воспроизведения диска.
- Кнопка RETURN (ВОЗВРАТ)**
Возвращает к предыдущему меню.
- Кнопка SUBTITLE/(▲) (СУБТИТРЫ)**
- Кнопка EXIT**
(Только DVD-D530K/DVD-D530)
Выход из экранного меню.
- Кнопка KARAOKE (▼)**
(Только DVD-D530K/DVD-D360K)
Для доступа к меню караоке (смена тональности, громкость микрофона, эхо)

A. Подключение к ТВ (Композитный видеосигнал)

- Подсоедините видео/аудио кабели к выходам VIDEO (желтый)/AUDIO (красный и белый) OUT на задней панели DVD-проигрывателя и входам VIDEO (желтый)/ AUDIO (красный и белый) IN на телевизоре.
- Включите DVD-проигрыватель и телевизор.
- Нажмите кнопку переключения входного сигнала на пульте дистанционного управления телевизором до тех пор, пока на экране телевизора не появится видеосигнал DVD-проигрывателя.

ПРИМЕЧАНИЕ

- Если аудиокабель находится вблизи кабеля питания, может возникнуть шум.
- При необходимости подключения усилителя см. раздел "Подключение усилителя".
- Количество и расположение входов/выходов может отличаться в зависимости от телевизора. См. руководство пользователя телевизора.
- Если на телевизоре имеется один аудиовход, соедините его с выходом [AUDIO OUT][левый] (белый) DVD-проигрывателя.
- При нажатии кнопки VIDEO SEL. в режиме остановки DVD-проигрывателя или при отсутствии в нем диска режим Video Output изменяется в следующей последовательности: (Ч-СКАН → П-СКАН → SCART-RGB (Только DVD-D360K) → SCART-CVBS (Только DVD-D360K)).

B. Подключение к ТВ (Чересстрочная развертка/ Прогрессивное сканирование)

- С помощью видеокабелей соедините выходы COMPONENT VIDEO OUT, расположенные на задней панели DVD-проигрывателя, с входами COMPONENT IN на телевизоре.
- С помощью аудиокабелей соедините выходы AUDIO (красный и белый) OUT на задней панели DVD-проигрывателя с входами AUDIO (красный и белый) IN на телевизоре. Включите DVD-проигрыватель и телевизор.
- Нажмите кнопку переключения входного сигнала на пульте дистанционного управления телевизором до тех пор, пока на экране телевизора не появится сигнал Component DVD-проигрывателя.
- В меню Display Setup (Настройка дисплея) для параметра Video Output (Видеовыход) установите значение Ч-СКАН/ П-СКАН. С помощью кнопки VIDEO SEL. можно менять режим Video Output (Видеовыход)

ПРИМЕЧАНИЕ

- Что такое "Прогрессивное сканирование"? Прогрессивное сканирование обеспечивает вдвое большее число линий сканирования по сравнению с методом чересстрочного выхода. С помощью прогрессивного сканирования достигается более высокое качество и четкость изображения.

C. Подключение к ТВ через Разъем DVI/HDMI (Только DVD-D530K/DVD-D530)

- С помощью кабеля HDMI-DVI/HDMI, соедините выход HDMI OUT, расположенный на задней панели DVD-проигрывателя, с входом DVI/HDMI IN на телевизоре.
- С помощью аудиокабелей соедините выходы AUDIO (красный и белый) OUT на задней панели DVD-проигрывателя с входами AUDIO (красный и белый) IN на телевизоре. Включите DVD-проигрыватель и телевизор.
- Нажмите кнопку переключения входного сигнала на пульте дистанционного управления телевизором до тех пор, пока на экране телевизора не появится сигнал DVI/HDMI DVD-проигрывателя.

Характеристики HDMI VIDEO (Только DVD-D530K/DVD-D530)

При нажатии кнопки HDMI SEL. осу ществляется выбор разрешения в следующем порядке: 480p, 576p, 720p, 1080i, 1080p.

При первом нажатии кнопки HDMI SEL. отображается текущее разрешение.

Повторное нажатие позволяет изменить разрешение выхода HDMI.

- В зависимости от типа телевизора определенные режимы разрешения выхода HDMI могут неопределяться.

- См. руководство пользователя телевизора.

- Если к телевизору подсоединен кабель HDMI или HDMI-DVI, в течение 10 секунд выход DVD-проигрывателя будет переключен на HDMI/DVI.

- При установке разрешения 720p, 1080p или 1080i выход HDMI обеспечивает более высокое качество изображения.

- Если подсоединить кабель HDMI к телевизору

Соединения

Выбор способа подключения

Ниже представлены примеры подключений, которые обычно используются для подключения DVD-проигрывателя к телевизору и другим компонентам.

Перед подключением DVD-проигрывателя

- Перед подключением или отсоединением любых кабелей всегда выключайте DVD-проигрыватель, телевизор и другие компоненты.
- Дополнительные сведения о тех или иных компонентах см. в руководстве пользователя дополнительных компонентов (например, телевизора)

Samsung, можно легко управлять проигрывателем DVD с помощью пульта дистанционного управления телевизором. (Это возможно только на телевизорах Samsung, поддерживающих функцию Anynet+ (HDMI-CEC).

Проверьте наличие логотипа Anynet+ (если на телевизоре имеется логотип Anynet+, это значит, что он поддерживает функцию Anynet+)

• HDMI (Мультимедийный Интерфейс Высокой Чёткости)

HDMI это интерфейс, позволяющий осуществлять передачу цифровых аудио и видео данных через одно соединение. Используя HDMI, DVD-проигрыватель передаёт цифровой видео и аудио сигнал и отображает живую картинку на телевизоре, оснащённом разъемом HDMI.

• Описание HDMI соединения

HDMI соединение обеспечивает передачу несжатых видео данных и цифровых аудио данных (LPCM).

- Именно благодаря использованию HDMI кабеля, DVD-проигрыватель передаёт на телевизор чистый цифровой сигнал.

- Если Ваш телевизор не поддерживает стандарт HDCP (Система защиты цифрового контента), то на экране могут появляться цифровые шумы (снег).

• Почему же Samsung использует стандарт HDMI?

Аналоговым телевизорам требуется аналоговый аудио и видео сигнал. Однако, в процессе воспроизведения DVD, в телевизор передаются цифровые данные. Следовательно, требуется как цифро-аналоговое преобразование (в DVD-проигрывателе), так и аналогово-цифровое (в телевизоре), в процессе этого преобразования качество картинки ухудшается из-за шумов и потери сигнала. HDMI технология, с этой точки зрения, превосходна, поскольку не осуществляет цифро-аналоговое преобразования сигнала по пути от DVD-проигрывателя к Вашему телевизору.

• Что такое HDCP?

HDCP (Система защиты цифрового контента) - это система, защищающая содержимое DVD диска, которое передаётся через HDMI выход, от копирования, она обеспечивает безопасную цифровую связь между источником видео сигнала (PC, DVD и т.д.) и дисплеем (телевизором, проектором и т.д.). Содержимое шифруется источником сигнала для предотвращения несанкционированного копирования.

D. Подключение к аудиосистеме (двухканальный усилитель, усилителю с декодером Dolby Digital, MPEG2)

1. С помощью аудиокабеля соедините выходы AUDIO (красный и белый) OUT на задней панели DVD-проигрывателя, с входами AUDIO (красный и белый) IN на усилителе. В случае использования коаксиального кабеля соедините выход DIGITAL AUDIO OUT (COAXIAL), расположенный на задней панели DVD-проигрывателя, с входом DIGITAL AUDIO IN (COAXIAL) на усилителе.
2. С помощью кабелей видеосигнала соедините выходы VIDEO или COMPONENT, расположенные на задней панели DVD-проигрывателя, с входами VIDEO или COMPONENT, на телевизоре.
3. Включите DVD-проигрыватель, телевизор и усилитель.
4. Для воспроизведения звука с DVD-проигрывателя нажмите кнопку выбора входа усилителя для выбора внешнего входа. Информацию о настройке аудиовхода усилителя см. в руководстве пользователя усилителя.

E. Подключение к ТВ (SCART) (Только DVD-D360K)

1. Подсоедините скарт кабели к выходам SCART на задней панели DVD-проигрывателя и входам SCART IN на телевизоре.
2. Включите DVD-проигрыватель и телевизор.
3. Нажмите кнопку переключения входного сигнала на пульте дистанционного управления телевизором до тех пор, пока на экране телевизора не появится видеосигнал DVD-проигрывателя.

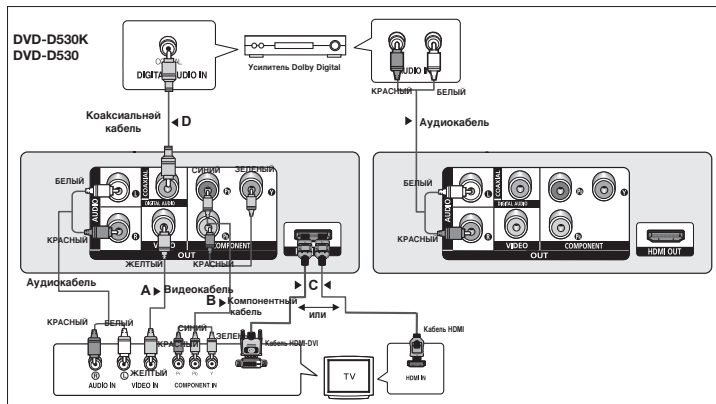

DVD-D360K

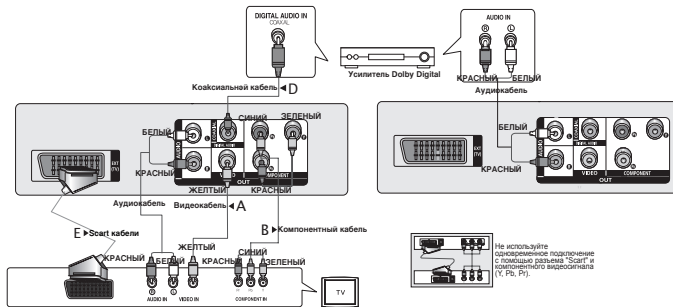

Основные функции

Воспроизведение диска

Перед началом воспроизведения

- Включите телевизор и с помощью пульта дистанционного управления выберите правильный видеовход.
- Если подсоединена внешняя аудиосистема, включите ее и выберите источник входного аудиосигнала.

Когда Вы в первый раз нажмете кнопку включения питания DVD-проигрывателя (DVD Power) после подключения проигрывателя к сети переменного тока, на экран будет выведено меню, показанное на рисунке внизу. Если вы хотите выбрать определенный язык, нажмите соответствующую ему кнопку ▲/▼ а затем нажмите **ENTER**. (это меню появится на экране только когда Вы включите проигрыватель в самый первый раз). Если не выбрать язык после первого включения питания, все значения меню настроек будут потеряны. После выбора языка меню его можно изменить, нажав кнопку ►|| на передней панели аппарата и удерживая ее нажатой в течение 5 секунд при отсутствии диска. После этого появится окно SELECT MENU LANGUAGE, в котором можно установить необходимый язык.

Использование функций “Поиск” и “Пропуск”

Во время воспроизведения Вы можете быстро найти нужное место в музыкальном произведении или фильме, а также воспользоваться функцией “Пропуск” для перехода к следующему музыкальному произведению.

Поиск нужного места в музыкальном произведении или фильме

Во время воспроизведения нажмите кнопку **SEARCH** (◀◀ или ▶▶) на пульте дистанционного управления более 1 секунды.

DVD	2X, 4X, 8X, 16X, 32X
CD	2X, 4X, 8X, 16X, 32X

ПРИМЕЧАНИЕ

- Скорость, выбранная с помощью этой функции, может отличаться от действительной скорости воспроизведения.
- В режиме поиска отсутствует звук (кроме компакт-диска).

Пропуск дорожек

При воспроизведении нажмите кнопку |◀◀ или ▶▶|.

- При воспроизведении DVD-диска, если вы нажмете кнопку ▶▶|, то перейдете к следующей части фильма. Если вы нажмете кнопку |◀◀, то перейдете к началу текущей части фильма. при еще одном нажатии этой кнопки вы перейдете к началу предыдущей части.
- При воспроизведении компакт-диска, если вы нажмете кнопку ▶▶|, то перейдете к следующей дорожке (записи), а если кнопку |◀◀, то перейдете к началу текущей дорожки. при еще одном нажатии этой кнопки вы перейдете к началу предыдущей дорожки.







Использование функции вывода на экран информации о диске

Воспроизведение диска DVD/MPEG4

1. Во время воспроизведения нажмите кнопку **TOOLS** на пульте ДУ.
2. Нажмите кнопки ▲/▼ для выбора необходимого элемента.
3. Нажмите кнопки ◀/▶ сделайте нужные настройки.
4. Чтобы убрать меню, снова нажмите кнопку **TOOLS**.

6

В следующей таблице перечислены функции, доступные при использовании функции Display (Дисплей) :

	Чтобы выбрать нужный фильм, если на диске их несколько. Например, если на диске DVD записано несколько фильмов, каждый фильм отожждется со своим номером.
	Большинство дисков DVD записаны в виде последовательности фрагментов, чтобы можно было быстро найти конкретную сцену.
	Позволяет начать воспроизведение фильма с нужного момента времени. Просто введите время начала воспроизведения. При использовании некоторых дисков функция поиска по времени не работает.
	Относится к языку звуковой дорожки фильма. В данном примере звуковая дорожка воспроизводится на английском языке в формате 5.1CH. На диске DVD может быть до восьми различных звуковых дорожек.
	Доступные языки субтитров на диске. Можно выбрать язык субтитров либо, по вашему желанию, отключить показ субтитров. На диске DVD может быть до 32 языков субтитров
	Функция установки формата экрана EZ View используется для изменения форматного соотношения на DVD.
	Нажмите ENTER (ВВОД), чтобы включить функцию масштабирования.
	Для доступа к требуемой функции Angle. Некоторые диски DVD могут содежать несколько ракурсов для разных изображений.

Использование меню диска и меню фильма

Во время воспроизведения диска DVD нажмите на пульте ДУ кнопку **DISC MENU/TITLE MENU**.

ПРИМЕЧАНИЕ

- На некоторых дисках меню диска/меню фильм могут не действовать.
- Вы также можете выи на экран меню диска, используя кнопку DISC MENU (Меню диска) на пульте дистанционного управления.
- Меню фильма отображается, если на диске имеется не менее двух фильмов.

Повторное воспроизведение

Имеется возможность повторного воспроизведения дорожки, части, фильма, фрагмента (A-B) или всего диска в целом.

При воспроизведении DVD

1. Нажмите кнопку **REPEAT** (повтор) на пульте дистанционного управления. На экране появится меню выбора режима повтора.
2. Нажмите кнопки **REPEAT** или ▲/▼ для изменения режима воспроизведения. Для DVD-диска может выполняться повтор части кинофильма или всего кинофильма.
 - выкл.
 - Фильм : повтор воспроизводимого фильма.
 - Часть : повтор воспроизводимой части.
 - повтор A-B (Только DVD-D360K

Использование функции повтора A-B (Только DVD-D360K)

1. Нажмите кнопку **REPEAT** (повтор) на пульте дистанционного управления. На экране появится меню выбора режима повтора.
2. Нажмите кнопки ▲/▼ для выбора **REPEAT A-B**, а затем нажмите **ENTER**.
3. Отметьте точку начала (A) повторного воспроизведения, нажав кнопку **ENTER**.
4. Отметьте точку окончания (B) повторного воспроизведения, нажав кнопку **ENTER**.

Использование функции повтора A-B (Только DVD-D530K/D530)

1. Нажмите кнопку **REPEAT A-B** на пульте дистанционного управления.
2. Отметьте точку начала (A) повторного воспроизведения, нажав кнопку **REPEAT A-B**.

3. Отметьте точку окончания (В) повторного воспроизведения, нажав кнопку **REPEAT A-B**
3. Для возврата в режим нормального воспроизведения нажмите кнопку **REPEAT A-B** пока на дисплее не отобразится индикация Repeat : Off (Повтор : Выкл).

ПРИМЕЧАНИЕ

- С помощью кнопки A-B REPEAT (A-B ПОВТОР) можно установить точку (В) сразу после установки точки (А).
- На некоторых дисках функция "Повтор" может не действовать.

Замедленное воспроизведение

Эта функция позволяет выполнить замедленный повтор спортивных упражнений, а также сцен танцев или игры на музыкальных инструментах, что помогает лучше их изучить.

При воспроизведении DVD-диска

1. Во время воспроизведения нажмите кнопку **ПАУЗА (II)/PLAY (▶II)**.
2. Нажмите кнопку **SEARCH (◀◀▶▶)** для выбора скорости воспроизведения (1/2, 1/4, 1/8, 1/16, 1/2 от нормальной скорости). Для обычного воспроизведения нажмите кнопку **PLAY**.

Дополнительные функции

Настройка формата изображения (EZ View)

Воспроизведение изображений различных форматов (DVD)

1. Во время воспроизведения нажмите кнопку **EZ VIEW/TOOLS** на пульте ДУ.
2. Нажмите кнопку **EZ VIEW** или кнопки **▲/▼**, чтобы выбрать размер экрана. При каждом нажатии кнопки **EZ VIEW** или кнопка **▲/▼** размер экрана изменяется. Графики размеров экрана и списки последовательности изменения размера см. в следующем столбце.
3. Нажмите кнопку **EXIT/RETURN**, чтобы выйти из режима EZ View (Удобный просмотр).

Если у вас телевизор с форматом экрана 16:9

- Для дисков с записью в формате 16:9.
- Широкий экран (Wide Screen)
 - На весь экран (Screen Fit)
 - На экран с увелич. (Zoom Fit)

Для дисков с записью в формате 4:3

- Норм. широкий (Normal Wide)
- На весь экран (Screen Fit)
- На экран с увелич. (Zoom Fit)
- На всю высоту (Vertical Fit)

Если у вас телевизор с форматом экрана 4:3

- Для дисков с записью в формате 16:9
- 4:3 Letter Box
 - 4:3 Pan Scan
 - На весь экан (Screen Fit)
 - На экран с увелич. (Zoom Fit)

Для дисков с записью в формате 4:3

- Нормальный экран (Normal Screen)
- На весь экран (Screen Fit)
- На экран с увелич. (Zoom Fit)

ПРИМЕЧАНИЕ

Данная функция может работать по-разному в зависимости от типа диска.

Выбор языка звукового сопровождения

Вы легко и быстро можете выбрать желаемый язык звукового сопровождения, используя кнопку **AUDIO** (Аудио).

Использование кнопки **AUDIO** (DVD/MPEG4)

1. Нажмите кнопку **AUDIO** (◀). Язык звуковой дорожки можно изменить, нажав кнопку **AUDIO** или кнопки **▲/▼**.
 - Языки звукового сопровождения и субтитров редставлены сокращениями.
2. Чтобы убрать с экрана значок выбора языка звукового сопровождения, нажмите кнопку **EXIT/RETURN**.

ПРИМЕЧАНИЕ

- Работа этой функции зависит от того, какие языки аудио закодированы на диске; с некоторыми дисками эта функция не работает.
- DVD-диск может содержать звуковое сопровождение максимум на 8 языках.

Выбор языка субтитров

Вы легко и быстро можете выбрать желаемый язык субтитров, используя кнопку **SUBTITLE/(▲)** (субтитры).

Использование кнопки **SUBTITLE/(▲)** (DVD/MPEG4)

1. Во время воспроизведения нажмите кнопку **SUBTITLE/(▲)**.
2. Нажмите кнопки **SUBTITLE/(▲)** или кнопки **▲/▼** чтобы изменить язык. Язык изменяется при каждом нажатии кнопки **SUBTITLE/(▲)** или кнопка **▲/▼**.
3. Чтобы убрать с экрана значок выбора языка субтитров, нажмите кнопку **EXIT/RETURN**.

ПРИМЕЧАНИЕ

- Языки звукового сопровождения и субтитров представлены сокращениями.
- В зависимости от DVD-диска необходимые субтитры можно выбрать в Disc Menu (Меню диска). Нажмите кнопку **DISC MENU**.
- Работа этой функции зависит от того, какие субтитры закодированы на диске; функция может работать не со всеми DVD-дисками.
- DVD-диск может содержать субтитры максимум на 32 языках.

Выбор желаемого ракурса изображения

Когда DVD-диск соедит эпизод, снятый камерой с разных точек, вы можете воспользоваться функцией **ANGLE** (ракурс).

Использование функции **ANGLE** (DVD)

Если на диске имеется многокадровая видеозапись, на экране появляется значок **РАКУРС**.

1. Во время воспроизведения нажмите кнопку **TOOLS** на пульте ДУ.
2. Нажмите кнопки **▲/▼** для выбора . Для выбора желаемого ракурса нажимайте кнопки **◀/▶**, кроме того, вы можете использовать кнопки с цифрами на пульте дистанционного управления.

Использование функции "Закладка"

Функция "Закладка" позволяет вам пометить части DVD-диска для того, чтобы вы позже легко могли найти нужный эпизод на диске.

Использование функции "Закладка" (DVD)

1. Во время воспроизведения нажмите кнопку **MARKER** на пульте дистанционного управления.
2. Когда на экране показывается эпизод, который вы хотите пометить, Нажмите кнопки **◀/▶** или **▲/▼** а затем нажмите **MARKER**. Одновременно можно отметить до 12 фрагментов.

ПРИМЕЧАНИЕ

- На некоторых дисках функция "Закладка" может не действовать.

Переход к помеченному эпизоду

1. Во время воспроизведения нажмите кнопку **MARKER** на пульте дистанционного управления.
2. Нажмите кнопки **◀/▶** или **▲/▼** для выбора отмеченного фрагмента.
3. Нажмите кнопку **PLAY** (▶), чтобы перейти к помеченному эпизоду.

Удаление "закладки"

1. Во время воспроизведения нажмите кнопку **MARKER** на пульте дистанционного управления.
2. Нажмите кнопки **◀/▶** или **▲/▼** для выбора номера удаляемой закладки.
3. Нажмите кнопку **ENTER**, чтобы удалить номер "закладки".

Использование функции масштабирования изображения

Использование функции масштабирования изображения (диски DVD)

1. В режиме воспроизведения или паузы нажмите кнопку **TOOLS** кнопки на пульте дистанционного управления.
2. Нажмите кнопки **▲/▼** для выбора , а затем нажмите **ENTER**, чтобы изменить масштаб изображения в следующем порядке - X1,X2,X3,X4 нормальный размер.

Меню клипов для MP3/WMA/JPEG/MPEG4/CD Audio

CD Audio или На дисках с файлами MP3/WMA/JPEG/MPEG4 содержатся отдельные песни, изображения или фильмы, которые могут быть организованы в папки, как показано ниже. Это аналогично использованию Вами разных папок для хранения файлов на вашем компьютере.

Для получения доступа к этим папкам и содержащимся в них файлам выполните следующие шаги :

1. Откройте отсек привода диска. Установите диск в отсек.
2. Закройте отсек. Лоток закроется и появится экран меню корневой папки (изображение главного экрана.) Корневые папки содержат все одноранговые папки с содержимым одного типа: музыки, видео, фотографиями и т.д.
3. Нажмите кнопки **◀/▶** чтобы выбрать требуемую корневую папку, а затем нажмите кнопку **ENTER (ВВОД)**. Появится экран с одноранговыми папками.

Одноранговые папки содержат все подпапки с содержимым одного типа (музыка, видео, фотографии и т.д.), которые находятся в корневой папке

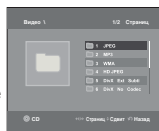

Выбор папки

Папку можно выбирать как в режиме Стоп, так и в режиме Воспроизведение

Чтобы выбрать родительскую папку

Нажмите кнопку **RETURN**, чтобы перейти к родительской папке или с помощью кнопок **▲/▼** выберите ".." и нажмите кнопку **ENTER**, чтобы перейти к родительской папке.

Чтобы выбрать одноуровневую папку

Нажмите кнопки **▲/▼** выберите нужную папку, затем нажмите кнопку **ENTER**.

Чтобы выбрать вложенную папку





Нажмите кнопки **▲/▼** выберите нужную папку, затем нажмите кнопку **ENTER**.

Воспроизведение дисков MP3/WMA/CD Audio

1. Откройте отсек привода диска. Установите диск в отсек. Закройте отсек.
2. Нажмите кнопки **◀/▶** для выбора Меню музыки, а затем нажмите кнопку **ENTER**. Нажмите кнопки **▲/▼** для выбора композиции, а затем нажмите **ENTER**, чтобы начать воспроизведение песни.

Повтор воспроизведения/Воспроизведение в случайном порядке

Нажмите кнопку **REPEAT (ПОВТОР)**, чтобы изменить режим воспроизведения. Существует четыре режима; Обычное воспроизведение, Воспроизведение дорожки, Воспроизведение папки, Воспроизведение в случайном порядке.

- Выкл (): обычное воспроизведение
- Дорожка (): повтор текущего файла песни.
- Папка (): повтор в текущей папке файлов песен, имеющих одинаковое расширение.
- Случайный (Воспроизведение в случайном порядке) (): повтор в случайном порядке файлов песен на диске, имеющих одинаковое расширение.

Чтобы вернуться к обычному воспроизведению, нажмите кнопку **REPEAT** пока Repeat : Off (Повтор : Выкл).

CD-R MP3/WMA file

Во время воспроизведения дисков CD-R с файлами MP3 или WMA выполняйте все изложенные выше рекомендации, а в отношении дисков CD-R также учитывайте и следующие замечания:

- **Файлы MP3 и WMA должны быть записаны на дисках формата ISO 9660 или JOLIET.** Диски форматов ISO 9660 и Joliet с файлами MP3 или WMA совместимы с операционными системами DOS и Windows корпорации Microsoft и Mac OS компании Apple. Эти два формата получили наибольшее распространение.
- **Присваивая имена вашим файлам MP3 или WMA, не используйте более 8 символов, а в качестве расширенного имен файлов используйте ".mp3, .wma".** Для имени файла используется следующий общий формат: Имя.mp3 или Имя.wma. Присваивая имя файлу, используйте 8 или менее символов, не используйте пробелы и специальные символы, включая: (.,/.,=,+).
- **При записи файлов MP3 используйте битрейт не менее 128 кбит/с.** Качество звучания при воспроизведении файлов MP3 в основном зависит от выбранного битрейта для компрессии/декомпрессии. Для получения качества звучания, аналогичного качеству звучания аудио компакт-диска, необходимо использовать аналого-цифровое преобразование, то есть, преобразование в формат MP3, с битрейтом от 128 до 160 кбит/с. Выбор более высокого битрейта, например, 192 кбит/с и выше редко приводит к улучшению качества звучания. Файлы с битрейтом ниже 128 кбит/с не будут воспроизводиться надлежащим образом.
- **При записи файлов WMA используйте битрейт не менее 64 кбит/с.** Качество звучания при воспроизведении для компрессии/декомпрессии. Для получения качества звучания, аналогичного качеству звучания аудио компакт-диска, необходимо использовать аналого-цифровое преобразование, то есть, преобразование в формат WMA, с битрейтом от 64 до 192 кбит/с. Файлы с битрейтом ниже 64 кбит/с или выше 192 кбит/с не будут воспроизводиться надлежащим образом. WMA файлы поддерживаются частота дискретизации только > 30kHz.
- **Не пытайтесь копировать охраняемые авторским правом файлы MP3.** Некоторые "защищенные" файлы зашифрованы и закодированы таким образом, чтобы предотвратить их незаконное копирование. Например, файлы следующих типов: Windows Media [™] (зарегистрированный товарный знак компании Microsoft Inc.), а также SDMI [™] (зарегистрированный товарный знак SDMI foundation). Такие файлы не могут быть скопированы.
- **Внимание!** Указанные выше рекомендации не могут гарантировать воспроизведение DVD-проигрывателем дисков с файлами MP3 или гарантировать качество звучания, технологии и методы файлов MP3 на диски CD-R не позволяют оптимально воспроизводить такие файлы на вашем DVD-проигрывателе (низкое качество звучания и, в некоторых случаях, невозможность считывания файлов проигрывателем).
- Этот проигрыватель позволяет воспроизводить с одного диска максимум 500 файлов, которые могут размещаться максимум в папках.

Воспроизведение дисков MPEG4

Функция воспроизведения MPEG4

Файлы AVI содержат аудио и видеоданные. Проигрыватель может воспроизвести только файлы формата AVI, имеющие расширение .avi.

1. Откройте отсек привода диска. Установите диск в отсек. Закройте отсек.
2. Нажмите кнопки **◀/▶** для выбора Меню видео, а затем нажмите кнопку **ENTER**. Нажмите кнопки **▲/▼** выберите файл avi (Divx/Xvid) с помощью, а затем нажмите кнопку **ENTER**. Нажмите кнопки **▲/▼**, а затем нажмите кнопку **ENTER**.

Повторное или A-B воспроизведение

1. С помощью кнопки **REPEAT**, а затем нажмите кнопку **REPEAT** или **▲/▼**, выберите нужный режим воспроизведения из 3-х: Выкл., Папка и Фильм .
 - Выкл
 - Фильм : повтор воспроизводимого фильма.
 - Папка : повторное воспроизведение файлов AVI (имеющих такое же расширение) из текущей папки.

A-B воспроизведение (Только DVD-D360K)

1. Нажмите кнопку **REPEAT** (повтор) на пульте дистанционного управления. На экране появится меню выбора режима повтора.

2. Нажмите кнопки ▲/▼ для выбора **REPEAT A-B**, а затем нажмите **ENTER**.
3. Отметьте точку начала (A) повторного воспроизведения, нажав кнопку **ENTER**.
4. Отметьте точку окончания (B) повторного воспроизведения, нажав кнопку **ENTER**.

A-B воспроизведение (Только DVD-D530K/D530)

1. Нажмите кнопку **REPEAT A-B** на пульте дистанционного управления.
 2. Отметьте точку начала (A) повторного воспроизведения, нажав кнопку **REPEAT A-B**.
 3. Отметьте точку окончания (B) повторного воспроизведения, нажав кнопку **REPEAT A-B**.
- Для возврата в режим нормального воспроизведения нажмите кнопку **REPEAT A-B** пока на дисплее не отобразится индикация Repeat : Off (Повтор : Выкл).

ПРИМЕЧАНИЕ

- С помощью кнопки A-B REPEAT (A-B ПОВТОР) можно установить точку (B) сразу после установки точки (A).

Описание функций, доступных для файлов формата MPEG4

Функция	Описание
Пропуск (◀◀ или ▶▶)	Во время воспроизведения нажмите кнопку ◀◀ или ▶▶ , перемещение к следующей или предыдущей дорожке.
Поиск (◀◀ или ▶▶)	Во время воспроизведения нажмите кнопку НАПРАВЛЕНИИ (◀◀ или ▶▶) и нажимайте ее вновь для поиска на более высокой скорости. Позволяет вести поиск в файле AVI на повышенной скорости. (2X, 4X, 8X, 16X, 32X)
Замедленное воспроизведение /поиск	Позволяет вести поиск в файле AVI на замедленной скорости. (1/2, 1/4, 1/8, 1/16)
Увеличение	Последовательность увеличения: X1/X2/X3/X4/Норма.

- Для некоторых файлов формата MPEG 4 данные функции могут быть недоступны.

Диски CD-R с файлами AVI

- Данный проигрыватель может воспроизводить сжатые файлы AVI следующих форматов:
- DivX 3.11
 - DivX 4 (MPEG-4 простой профиль)
 - DivX 5 (MPEG-4 простпрофиль с такими дополнительными особенностями, как кодирование кадров с двунаправленным предсказанием, поддержка Qpel и GMC).
 - Xvid MPEG-4-совместимые файлы.

DVD-RW и DVD+R

- Формат, поддерживающий файл DivX :
- Базовый формат DivX : DivX3.11/ 4.12/ 5.x
 - Xvid (видеокодек, MPEG-4) и DivX Pro
 - Формат файла : *.avi, *.div, *.divx.

При попытке воспроизведения файла формата DivX могут отображаться следующие предупреждающие сообщения :

1. Нет авторизации
 - Файл создан с неправильным кодом регистрации.
2. Неподдерживаемый кодек
 - Файлы с определенным типом кодека определенной версии (например, MP4, AFS и другие кодеки) не поддерживаются данным проигрывателем.
3. Неподдерживаемое разрешение
 - Файлы имеют более высокое разрешение, чем по техническим характеристикам поддерживает проигрыватель.

Поддерживаются все разрешения вплоть до максимальных, указанных в таблице.

DivX5
720 x 480 при 30 кадр./сек 720 x 576 при 25 кадр./сек Максимальная потоковая скорость: 4 Мбит/сек

ПРИМЕЧАНИЕ

- Разрешение поддерживаемое моделью DVD-D530/D530K, составляет до 720 x 480 при частоте 30 кадров в секунду / 720 x 576 при частоте 25 кадров в секунду.
- Некоторые файлы MPEG4, созданные на персональном компьютере, воспроизвести невозможно. Поддерживаются только тип кодека, версия и разрешение, указанные в технических характеристиках.
- Этот проигрыватель поддерживает воспроизведение файлов MPEG4, записанных на диски CD-R/RW в соответствии с "форматом ISO 9660".

Воспроизведение файлов мультимедиа с помощью функции USB-хоста

Файлы мультимедиа, например фотографии, фильмы и мелодии, сохраненные в памяти проигрывателя MP3, памяти USB или на цифровой фотокамере со звуком высокого качества, подключив запоминающее устройство к порту USB проигрывателя DVD.

Использование функции USB-хоста

1. Подключите устройство USB к порту USB на передней панели устройства.
2. Появится экран меню USB. Нажмите кнопки ◀/▶ для выбора Меню, а затем нажмите кнопку **ENTER**.
3. С помощью кнопки ▲/▼ выберите файл на устройстве USB. Нажмите кнопку **USB**, **ENTER**, чтобы открыть файл.

ПРИМЕЧАНИЕ

- При каждом нажатии кнопки USB на пульте дистанционного управления появляется рамка с выбранным устройством USB.
- На экране отобразится надпись "USB".
- В зависимости от размера файла или продолжительности фрагмента загрузка на устройство USB может занять больше времени, чем запись на диск CD или DVD
- На экране телевизора отобразится меню USB и начнется воспроизведение сохраненного файла.
- Если в устройстве находится диск, Нажмите кнопку DVD (DVD-D530K/D530) или кнопку USB (DVD-D360K) меню USB на проигрывателе будет закрыто и произойдет загрузка диска.

Безопасное отключение устройства USB.

1. Нажмите кнопку DVD (DVD-D530K/D530) или кнопку USB (DVD-D360K), чтобы вернуться в режим диска или к главному экрану.
2. Нажмите кнопку STOP (■).
3. Отсоедините кабель USB.

Переход в прямом/обратном направлении

- Во время воспроизведения нажмите кнопку (◀◀▶▶).
- Если в памяти устройства имеется несколько файлов, то при каждом нажатии кнопки ▶▶|, вы переходите к следующему файлу.
 - Если в памяти устройства имеется несколько файлов, то при каждом нажатии кнопки |◀◀, вы переходите к предыдущему файлу.

Ускоренное воспроизведение

- Ускоренное воспроизведение (◀◀▶▶) во время воспроизведения, чтобы ачать воспроизводить файл с более высокой скоростью.
- При каждом нажатии любой из этих кнопок скорость воспроизведения меняется следующим образом 2X → 4X → 8X → 16X → 32X.

Совместимые устройства

1. Устройства USB, которые поддерживают спецификацию USB Mass Storage v1.0. (Устройства USB, работающие как съемный диск в операционной системе Windows (2000 или более поздняя версия) без установки дополнительного драйвера).
2. MP3-плееры: MP3-плееры с жестким диском или флэш-памятью.
3. Цифровые фотокамеры: Камеры, которые поддерживают спецификацию USB Mass Storage v1.0.
 - Фотокамеры, работающие как съемный диск в ОС Windows (2000 или более поздняя версия) без установки дополнительного драйвера).
4. Внешние жесткие диски с интерфейсом USB и накопители USB на флэш-памяти: устройства, поддерживающие стандарт низкоскоростного USB2.0 или USB1.1.
 - При подключении устройства стандарта USB1.1 качество воспроизведения может ухудшаться.
 - Когда DVD определяет одновременно наличие USB 2.0 и USB 1.1, по умолчанию выбирается наиболее низкоскоростной режим USB.
 - При подключении жесткого диска с интерфейсом USB, для его нормальной работы не забудьте подключить к жесткому диску вспомогательный шнур питания.
5. Считывающие устройства карт памяти с интерфейсом USB: считывающие устройства с одним слотом для карт памяти и считывающие устройства с несколькими слотами для карт памяти.
 - Считывающие устройства карт памяти с интерфейсом USB некоторых изготовителей могут не поддерживаться.
 - Если вы установите несколько карт памяти в считывающее устройство с несколькими слотами, могут возникнуть проблемы.
6. Если вы используете удлинительный кабель USB, то устройство USB может быть не распознано.
 - Не поддерживается протокол CBI (Control/Bulk/Interrupt).
 - Не поддерживаются цифровые фотокамеры, которые используют протокол PTP или для которых требуется установка дополнительной программы при подключении к ПК.
 - Не поддерживаются устройства, в которых используется файловая система NTFS. (поддерживаются только устройства с файловой системой, использующей таблицу размещения файлов FAT 16/32).
 - При подсоединении к этому изделию могут не работать некоторые MP3-плееры в зависимости от размера сектора их файловой системы.
 - Функция USB-хост не поддерживается, если подсоединено устройство, передающее медиа-файлы с использованием специальной программы, разработанной изготовителем устройства.
 - Функция не работает с устройствами, работающими по протоколу MTP (Media Transfer Protocol) с использованием технологии Janus.
 - Функция USB-хост этого изделия поддерживает не все устройства USB.
 - Хост USB не поддерживает жесткие диски USB.

Перезапись компакт-дисков

Данная функция позволяет копировать аудиофайлы с диска на устройство USB с преобразованием их в формат MP3.

Откройте лоток для диска. Вставьте аудио компакт-диск (CD DA) в лоток, затем лоток закройте. Подключите устройство USB к USB-хосту на передней панели проигрывателя. Нажмите кнопку DVD (DVD-D530K/D530) или кнопку USB (DVD-D360K).

1. Переключив устройство в режим остановки, нажмите кнопку **TOOLS**, чтобы отобразить экран перезаписи.
2. Используя кнопки **▲/▼** Выберите папку, затем с помощью кнопки **ENTER** отметьте все файлы, предназначенные для копирования.
 - Чтобы снять отметку для копирования всех файлов, нажмите кнопку **ENTER** еще раз.
3. С помощью кнопки **◀** и **▼** С помощью кнопки **START** (Запуск) для перезаписи, а затем нажмите кнопку **ENTER**.
В меню Ripping (Копирование) содержатся следующие кнопки:
 - Mode (Быстрое/Нормальное)
 - Bitrates (Скорость передачи бит): нажмите кнопку **ENTER**, чтобы выполнить изменение

128 Кбит/с → 192 Кбит/с → 128 Кбит/с ...

- Device selection (Выбор устройства): нажмите кнопку **ENTER**, чтобы выполнить переключение между устройствами (не более 4)
- Select - Unselect (Выбор - Отмена выбора): нажмите кнопку **ENTER**, чтобы изменить значение Select all (Выбрать все) на Select none (Отменить выбор всех).
- Start ripping (Начало перезаписи): нажмите кнопку **ENTER**, чтобы начать процесс перезаписи.

ПРИМЕЧАНИЕ

- Чтобы отменить копирование, нажмите кнопку **ENTER** (ВВОД).
- Чтобы вернуться в экран CDDA, нажмите кнопку **TOOLS** еще раз.
- По завершении процесса перезаписи компакт диска проигрыватель автоматически перейдет в режим воспроизведения.
- Скорость записи составляет 2,6 х. обычной.
- Перезапись возможна только для аудио компакт-дисков (CDDA).
- Кнопка USB не работает в меню Ripping (Копирование).
- Функция копирования компакт-дисков (CD Ripping), возможно, не будет поддерживаться для некоторых проигрывателей файлов MP3.

Воспроизведение дисков с фотографиями

1. Выберите папку
2. Нажмите кнопки **▲/▼** выберите файл снимка в меню клипов, а затем нажмите кнопку **ENTER**.

ПРИМЕЧАНИЕ

- Нажмите кнопку **СТОП**, чтобы вернуться в меню клипов.
- При воспроизведении Kodak Picture CD, проигрыватель сразу начинает показывать фотоснимки, а не меню клипов.

Поворот

- Нажмите кнопку **TOOLS** для выбора Повернуть, а затем нажмите **ENTER**.
- При каждом нажатии кнопки **◀▶** изображение поворачивается на 90 градусов по часовой стрелке.
- При нажатии кнопки **▲** изображение будет отображаться зеркально в перевернутом положении.
- При нажатии кнопки **▼** изображение будет поворачиваться вправо и отображаться зеркально.

Zoom

- Нажмите кнопки **TOOLS** для выбора Масштаб, а затем нажмите **ENTER**.
- При каждом нажатии кнопки **ENTER** изображение увеличивается. Режим масштабирования: X1-X2-X3-X4-X1.

Показ слайдов

- при нажатии кнопки Play в случае открытия файла Jpeg выполняется переключение в полноэкранный режим, и автоматически начинается показ слайдов.

ПРИМЕЧАНИЕ

- В зависимости от размера файла время перехода к следующему изображению может отличаться от заданного интервала.
- Если не нажимать кнопки, слайд-шоу начинается автоматически с интервалом показа по умолчанию 10 сек.

Воспроизведение компакт-диска с изображениями для HD-JPEG (Только DVD-D530K/DVD-D530)

Необходимо подключить к выходу HDMI. Должно быть выбрано разрешение 720p/1080i/1080p.

1. Выберите необходимую папку
2. Нажимая кнопки **▲/▼** выберите в меню клипов файл изображений, а затем нажмите кнопку **ENTER**.
 - Чтобы вернуться в меню клипов, нажмите кнопку **STOP** (■).

- При воспроизведении компакт-диска Kodak Picture CD, устройство отображает фотографии напрямую, не отображая меню клипов.
- **Вращение**
Нажмите кнопки TOOLS для выбора Повернуть, а затем нажмите **ENTER**. Чтобы повернуть изображение на экране по часовой стрелке на 90 градусов, нажмите кнопку ◀/▶.
- **Zoom**
Нажмите кнопки TOOLS для выбора Масштаб, а затем нажмите **ENTER**.
При каждом нажатии кнопки **ENTER** изображение увеличивается. Режим масштабирования: X1-X2-X3-X4-X1.
- **Пропуск изображения**
Чтобы выбрать предыдущее или следующее изображение, нажмите кнопку |◀◀ или ▶▶|.
- **Слайд-шоу**
Чтобы запустить функцию SLIDE, нажмите кнопку PLAY (▶).
Чтобы остановить функцию SLIDE, нажмите кнопку PAUSE (⏸) еще раз. Для продолжения слайд-шоу нажмите кнопку PLAY.

ПРИМЕЧАНИЕ

- В зависимости от размера файла время перехода к следующему изображению может отличаться от заданного интервала.
- В режиме HD-JPEG изображение может отображаться меньшего размера в зависимости от размера изображения.
- Рекомендуется устанавливать опцию "BD wise" в значение Выкл. если вы проигрываете JPEG файлы размером больше чем 720x480 пикселей.

воспроизведение в режиме MP3-JPEG

Вы можете просматривать изображения формата JPEG, используя музыку в качестве фона.

1. Нажмите кнопку ▲/▼ для выбора файла **MP3** в меню клипов, затем нажмите кнопку **ENTER** (Ввод).
Чтобы вернуться к экрану меню, нажмите кнопку **RETURN** или **MENU**.
2. Нажмите кнопку ◀/▶ для выбора файла меню фотографий, затем нажмите кнопку **ENTER** (Ввод).
Нажмите кнопку ▲/▼ для выбора файла **JPEG** в меню клипов, затем нажмите кнопку **ENTER** (Ввод).
- Музыка будет воспроизводиться сначала
3. Нажмите кнопку стоп, когда Вы захотите остановить воспроизведение.

ПРИМЕЧАНИЕ

файлы формата MP3 и JPEG должны находиться на одном и том же диске.

Диски CD-R с файлами JPEG

- Можно воспроизводить файлы только с расширением ".jpg" и ".JPG".
- Если диск записан не полностью (сессия не закрыта), для начала воспроизведения требуется дополнительное время и, возможно, не все файлы будут воспроизведены.
- Поддерживаются только диски CD-R с JPEG файлами записанных в форматах ISO 9660 или Joliet.
- Имя файла JPEG должно состоять не более чем из 8 символов и не содержать пробелов и специальных символов (/=>+).
- Многоосессионные диски можно воспроизводить только если они записаны с непрерывной записью. Если на многоосессионном диске имеются пустые сектора, воспроизведение будет идти только до первого пустого сектора.
- На один компакт-диск может быть записано до 500 изображений.
- Рекомендуется использовать компакт-диски, записанные в формате Kodak Picture CD.
- При воспроизведении дисков формата Kodak Picture CD из находящихся в папке файлов фотоснимков будут
- Kodak Picture CD : JPEG-файлы в папке снимков могут воспроизводиться автоматически.
- Kopica Picture CD : Если вы хотите просматривать фотоснимки, выберите файлы JPEG в меню клипов.

- Fuji Picture CD : Если вы хотите просматривать фотоснимки, выберите файлы JPEG в меню клипов.
- QSS Picture CD : Воспроизведение дисков QSS Picture CD невозможно.
- Если на одном диске записано более 500 файлов, могут быть воспроизведены не более 500 файлов JPEG.
- Если на одном диске имеется более 500 папок, могут быть воспроизведены файлы JPEG только из 500 папок.
- В некоторых случаях, в зависимости от условий записи JPEG файлов, они могут выводиться на экран телевизора либо не на полный экран, либо с недостаточным качеством.

Функции караоке (Только DVD-D530K/DVD-D360K)

Функции Караоке

Последовательность операций

1. Подключите клеммы выхода микшированного звука к телевизору или усилителю.
2. Подключите микрофон к разъему Mic и включите счет караоке. После подключения микрофона и включения счета караоке можно использовать функцию караоке.

Эхо/Громкость микрофона/Управление клавишей (Управление тональностью)

1. Запустите диск караоке с нужными песнями.
- Нажмите кнопки **KARAOKE** (▼), а затем нажмите ▲/▼ для выбора **КЛЮЧ**, **МИК**. или **Эхо**.
2. Нажмите кнопки ◀/▶ для выбора необходимого элемента.

Оценка караоке

Способ отображения счета :

1. Микрофон подключен, и счет караоке включен.
2. В конце каждого раздела или заголовка на диске караоке.
- Если DVD-диску караоке сопоставлена какая-либо информация на диске счета.
- Устройство не может отличить клипы с текстами караоке от фильмов, поэтому счет отображается постоянно.
3. Счет караоке будет появляться на 6 секунд в конце каждого раздела или заголовка на диске караоке.

Запись звука караоке

1. Вставьте накопитель USB в разъем USB, а затем подключите микрофон к гнезду Mic.
2. Чтобы начать запись караоке, выберите один из файлов DVD и нажмите кнопку RECORD.
3. Во время записи пользователь может только нажимать кнопки STOP и PAUSE для отмены записи.
4. В случае отмены результат будет сохранен в файле.

ПРИМЕЧАНИЕ

- Если при использовании функции караоке имеет место обратная акустическая связь (пронзительный или подвывающий звук), переместите микрофон подальше от громкоговорителей или уменьшите уровень громкости микрофона или громкоговорителей.
- При воспроизведении дисков MP3, WMA и LPCM функция караоке не работает.
- Если микрофон подключен, функция Digital Out (Цифровой выход) не работает.
- Звуковые сигналы с микрофона выводятся только из аналогового аудиовыхода (Analog Audio Out).
- Если к гнезду MIC на передней панели подключен микрофон, 5.1-канальный звук будет автоматически изменен на 2-канальный. Обратная настройка будет невозможна до тех пор, пока не будет тключен микрофон.

Использование меню "настройка"

Использование меню "Настройка"

Меню SETUP ("Настройка") позволяет вам настроить DVD-проигрыватель в соответствии с Вашими потребностями. Вы можете выбрать различные языковые настройки, установить уровень родительского контроля или даже настроить проигрыватель на тип экрана вашего ТВ.

1. Когда проигрыватель находится в режиме "Стоп", нажмите кнопку **MENU**. Нажмите кнопки **◀/▶** для выбора **НАСТРОЙКИ**, а затем нажмите **ENTER**.
2. Нажмите кнопки **▲/▼** для доступа к различным функциям, а затем нажмите **▶** или **ENTER**.
3. Нажмите кнопки **▲/▼** для доступа к дополнительным функциям, а затем нажмите **▶** или **ENTER**.
4. Чтобы убрать экран настройки после выполнения установок, нажмите кнопку **RETURN**.

Настройка параметров изображения

Параметры дисплея позволяют установить различные видеофункции проигрывателя.

1. Когда проигрыватель находится в режиме "Стоп", нажмите кнопку **MENU**. Нажмите кнопки **◀/▶** для выбора **НАСТРОЙКИ**, а затем нажмите **ENTER**.
2. Нажмите кнопки **▲/▼** для выбора **ДИСПЛЕЙ**, а затем нажмите **▶** или **ENTER**.
3. Нажмите кнопки **▲/▼** для выбора необходимого элемента, а затем **▶** или **ENTER**.

Настройка BD Wise (Только DVD-D530K/DVD-D530)

При подключении плеера к телевизору Самсунг, поддерживающего технологию "BD Wise", вы можете получить оптимально качественное изображение, установив опцию меню в состояние "Вкл."

1. Когда проигрыватель находится в режиме "Стоп", нажмите кнопку **MENU**. Нажмите кнопки **◀/▶** для выбора **НАСТРОЙКИ**, а затем нажмите **ENTER**.
2. Нажмите кнопки **▲/▼** для выбора **ДИСПЛЕЙ**, а затем нажмите **▶** или **ENTER**.
3. Нажмите кнопки **▲/▼** для выбора **BD WISE**, а затем нажмите **▶** или **ENTER**.
Нажмите кнопки **▲/▼** для выбора **ВКЛ./ВЫКЛ.**, а затем нажмите **ENTER**.

ПРИМЕЧАНИЕ

- Эта опция доступна для изменения только если телевизор поддерживает функцию "BD Wise".
- См. руководство пользователя телевизора, чтобы определить, поддерживает ли телевизор функцию прогрессивной развертки. Если функция прогрессивной развертки поддерживается, то при ее настройке в системе mio телевизора следуйте инструкциям руководства пользователя телевизора.
- Если выход Video установлен неправильно, экран может заблокироваться.
- Разрешение, доступное для выхода HDMI, зависит от подключенного телевизора или проектора. Для получения подробной информации см. руководство пользователя телевизора или проектора.
- При изменении разрешения во время воспроизведения может потребоваться несколько секунд, прежде чем появится нормальное изображение.
- При установке разрешения 720p, 1080p или 1080i выход HDMI обеспечивает более высокое качество изображения.
- Рекомендуется устанавливать опцию "BD wise" в значение Выкл. если вы проигрываете JPEG файлы размером больше чем 720x480 пикселей.

Настройка параметров звука

Параметры аудио позволяют выполнить настройку аудиоустройства и параметров состояния звука в зависимости от используемой аудиосистемы.

1. Когда проигрыватель находится в режиме "Стоп", нажмите кнопку **MENU**. Нажмите кнопки **◀/▶** для выбора **НАСТРОЙКИ**, а затем нажмите **ENTER**.
2. Нажмите кнопки **▲/▼** для выбора **АУДИО**, а затем нажмите **▶** или **ENTER**.
3. Нажмите кнопки **▲/▼** для выбора необходимого элемента, а затем **▶** или **ENTER**.

ПРИМЕЧАНИЕ

- При воспроизведении диска, на котором отсутствует вариант MPEG Audio в списке потоков передачи бит, возможно, на коаксиальном разъеме отсутствует аудиовыход. Это зависит от AV-ресивера
- При воспроизведении звука в формате аналоговый сигнал на выходе отсутствует.
- Даже когда для пункта "Субдискретизация ИКМ" выбрано состояние "Выкл".
- С некоторых дисков через выходы цифрового сигнала выдается сигнал только с пониженной частотой дискретизации.

HDMI (Только DVD-D530K/DVD-D530)

- Если ваш телевизор не может работать с многоканальным звуком (Dolby Digital, MPEG), вам следует выбрать для цифрового аудио выхода пункт ИКМ (PCM)
- Если ваш телевизор не может работать с частотой дискретизации LPCM свыше 48 КГц, вам следует установить для пункта "Субдискретизация ИКМ" (PCM Down Sampling) состояние Вкл (On).

Сделано по лицензии фирмы Dolby Laboratories. "Dolby" и символ D являются фирменными знаками Dolby Laboratories.

Настройка параметров системы

1. Когда проигрыватель находится в режиме "Стоп", нажмите кнопку **MENU**. Нажмите кнопки **◀/▶** для выбора **НАСТРОЙКИ**, а затем нажмите **ENTER**.
2. Нажмите кнопки **▲/▼** для выбора **СИСТЕМА**, а затем нажмите **▶** или **ENTER**.
3. Нажмите кнопки **▲/▼** для выбора необходимого элемента, а затем **▶** или **ENTER**.

Настройка Anynet+(HDMI-CEC) (Только DVD-D530K/DVD-D530)

Anynet+ это функция, которую можно использовать для управления устройством с помощью пульт дистанционного управления телевизора Samsung, если подключить устройство DVD D530/D530K/D550/D550K к телевизору Samsung с помощью HDMI кабель (Эта функция доступна только на телевизорах SAMSUNG, поддерживающих функцию Anynet+).

Параметры Anynet+(HDMI-CEC) позволяют использовать функцию HDMI проигрывателя. Выберите параметр "On" (Вкл.) при подключении устройства DVD D530/D530K/D550/D550K к телевизору Samsung, поддерживающих функцию Anynet+.

1. Когда проигрыватель находится в режиме "Стоп", нажмите кнопку **MENU**. Нажмите кнопки **◀/▶** для выбора **НАСТРОЙКИ**, а затем нажмите **ENTER**.
2. Нажмите кнопки **▲/▼** для выбора **СИСТЕМА**, а затем нажмите **▶** или **ENTER**.
3. Нажмите кнопки **▲/▼** для выбора **ANYNET+ (HDMI-CEC)**, а затем нажмите **▶** или **ENTER**.
4. Установите для функцию Anynet+(HDMI-CEC) значение "On" (Вкл.) на проигрывателе дисков DVD. затем нажмите **ENTER**.
5. Включите на телевизоре функцию Anynet+. (Для получения дополнительной информации см. руководство пользователя телевизора).

ПРИМЕЧАНИЕ

- Если во время просмотра телевизора нажать кнопку PLAY на устройстве, экран телевизора изменится на экран воспроизведения.
- Если выполнить воспроизведение диска DVD, когда телевизор выключен, питание телевизора включится.
- Если выключить телевизор проигрыватель DVD выключится автоматически.
- При изменении HDMI на другие источники (композитный, компонентный ит.д.) на телевизоре во время воспроизведения диска проигрыватель DVD перестанет выполнять воспроизведение. Однако если диском DVD поддерживается функция навигации, воспроизведение диска DVD на проигрывателе DVD может продолжиться.

Настройка языка

Если вы заранее выберете предпочитаемый вами язык для меню проигрывателя, меню диска, для звукового сопровождения и субтитров, он будет автоматически использоваться каждый раз, когда вы смотрите фильм.

1. Когда проигрыватель находится в режиме "Стоп", нажмите кнопку **MENU**. Нажмите кнопки ◀/▶ для выбора **НАСТРОЙКИ**, а затем нажмите **ENTER**.
2. Нажмите кнопки ▲/▼ для выбора **ЯЗЫК**, а затем нажмите ▶ или **ENTER**.
3. Нажмите кнопки ▲/▼ для выбора необходимого элемента, а затем ▶ или **ENTER**.

ПРИМЕЧАНИЕ

- Выбирается желаемый язык и на экране вновь появляется меню "Настр. Языка".
- Чтобы убрать меню, снова нажмите кнопку **MENU**.
- Если информация о выбранном языке не записана на диске, выбирается записанный на диске язык оригинала.
- Если вы хотите, чтобы по умолчанию использовался язык оригинала фильма, записанного на диске, выберите пункт меню "Оригинал" (ORIGINAL).
- Выберите пункт меню "Автоматический" (AUTOMATIC), если вы хотите, чтобы для субтитров использовался тот же язык, который вы выбрали для звукового сопровождения.
- На некоторых дисках может отсутствовать информация на том языке, который вы выбрали в качестве предпочтительного. В этом случае будет использоваться тот язык, который задан на диске в качестве языка оригинала.

Настройка параметров безопасности

Для того, чтобы включить/выключить блокировку дисков в соответствии с установленным рейтингом, необходимо поменять пароль. Функция "Уровень родительского контроля" действует для DVD-дисков, на которых закодирована информация о возрастной категории - что помогает вам контролировать типы DVD-дисков, которые смотрит ваша семья. Диски разделяются максимум на 8 возрастных категорий, которым соответствуют уровни родительского контроля.

Настройка возрастной категории (рейтинга) и Изменение пароля

1. Когда проигрыватель находится в режиме "Стоп", нажмите кнопку **MENU**. Нажмите кнопки ◀/▶ для выбора **НАСТРОЙКИ**, а затем нажмите **ENTER**.
2. Нажмите кнопки ▲/▼ для выбора **БЕЗОПАСНОСТЬ**, а затем нажмите ▶ или **ENTER**. Введите ваш пароль.
3. Нажмите кнопки ▲/▼ для выбора **КЛАССИФИК./ИЗМЕНЕНИЕ ПАРОЛЯ**, а затем нажмите ▶ или **ENTER**.
4. Нажмите кнопки ▲/▼ для выбора необходимого значения для Rating Level, а затем нажмите **ENTER**.
Напр.) Установить **детский**.
- выбрать уровень детский, диски с рейтинговым уровнем 2 или выше воспроизводиться не будут.
5. Введите ваш пароль. В первый раз введите 0000. Затем введите новый пароль. Для активации функции родительского контроля новый числовой пароль должен отличаться от 0000. Затем введите новый пароль еще раз.

Уровни безопасности:

- ① детский
- ② G (Общая аудитория): для просмотра в любом возрасте
- ③ PG (Рекомендуется контроль со стороны родителей): Некоторые записи непредназначены для просмотра маленькими детям.
- ④ PG-13 (Настоятельное предостережение родителей): Некоторые записи не предназначены для просмотра детьми младше 13 лет.
- ⑤ PGR (Рекомендовано смотреть с родителями): родители или опекуны решают, может ли ребенок просматривать данные записи.
- ⑥ R (Детям не рекомендуется): дети младше 17 лет допускаются для просмотра только со взрослыми.
- ⑦ NC-17 (NC-17): 17-летние подростки и дети младше 17 лет к просмотру не допускаются.
- ⑧ взрослый

ПРИМЕЧАНИЕ

- Если вы забыли пароль, см. раздел "Восстановление пароля" в руководстве по устранению неисправностей.

Настройка общих параметров

1. Когда проигрыватель находится в режиме "Стоп", нажмите кнопку **MENU**. Нажмите кнопки ◀/▶ для выбора **НАСТРОЙКИ**, а затем нажмите **ENTER**.
2. Нажмите кнопки ▲/▼ для выбора **ОБЩЕЕ**, а затем нажмите ▶ или **ENTER**.
3. Нажмите кнопки ▲/▼ для выбора необходимого элемента, а затем ▶ или **ENTER**.

Настройка параметров технической поддержки

Параметры технической поддержки позволяют проверять сведения о проигрывателе DVD, например код модели, версию микропрограммы. Серийный номер и номер версии можно найти на обратной стороне проигрывателя DVD.

1. Когда проигрыватель находится в режиме "Стоп", нажмите кнопку **MENU**. Нажмите кнопки ◀/▶ для выбора **НАСТРОЙКИ**, а затем нажмите **ENTER**.
2. Нажмите кнопки ▲/▼ для выбора **ПОДДЕРЖКА**, а затем нажмите ▶ или **ENTER**.
3. выбора **ИНФОРМАЦИЯ О ПРОДУКТЕ**, а затем нажмите ▶ или **ENTER**.

справочные данные

Руководство по устранению проблем

Перед обращением в сервисный центр (для устранения) проверьте следующее.

Проблема	Ваши действия
Экран заблокирован.	<ul style="list-style-type: none"> Нажимайте кнопку ►II в течение не менее 5 секунд при отсутствии диска в проигрывателе. Все параметры будут сброшены к заводским настройкам.
Вы забыли пароль.	<ul style="list-style-type: none"> Нажимайте кнопку ►II в течение не менее 5 секунд при отсутствии диска в проигрывателе. Все параметры, включая пароль, будут сброшены к заводским настройкам. Используйте эту функцию только в случае крайней необходимости.
Нет сигнала на выходе HDMI	<ul style="list-style-type: none"> Проверьте включен ли режим HDMI для Видеовыхода. Проверьте соединение между телевизором и разъемом HDMI вашего DVD проигрывателя. Проверьте в руководстве пользователя всего телевизора, поддерживает ли телевизор работу с сигналами форматов 480p/576p/720p/1080i/1080p с DVD-проигрывателя.
Отсутствует нормальное изображение на экране при использовании выхода HDMI	<ul style="list-style-type: none"> Если на экране появляется шум типа "снег", это означает, что телевизор не поддерживает систему защиты цифрового контента HDCP (High bandwidth Digital Content Protection).
Дрожание изображения при использовании выхода HDMI.	<ul style="list-style-type: none"> Проверьте, правильно ли вы установили ТВ систему. Явление дрожания изображения на экране может возникать при преобразовании из 50 Гц в 60 Гц частоты кадров видеосигнала для выхода HDMI (High Definition Multimedia). Обращайтесь к Инструкции для пользователя вашего телевизора.

Технические характеристики

Общие	Источник питания	110-240 В переменного тока - 50/60 Гц
	Потребляемая мощность	Характеристики электропитания и потребления электроэнергии указаны на наклейке на корпусе устройства
	Масса	1,2 кг
	Габаритные размеры	Ширина 360 мм × Глубина 207 мм × Высота 42 мм
	Рабочий диапазон температур	+5°C – +35°C
	Рабочий диапазон влажности	10 % – 75 %
Выход видео	Композитный видеосигнал	1 канал: 1,0 В п-п (на нагрузке 75 Ом)
	Компонентный видеосигнал	Y : 1,0 В п-п (на нагрузке 75 Ом) Pr : 0,7 В п-п (на нагрузке 75 Ом) Pb : 0,7 В п-п (на нагрузке 75 Ом)
	Разъем SCART (Только DVD-D360K)	R (Красный) : 0,7 В п-п (на нагрузке 75 Ом) G (Зеленый) : 0,7 В п-п (на нагрузке 75 Ом) B (Синий) : 0,7 В п-п (на нагрузке 75 Ом) Полный ТВ сигнал : 1,0 В п-п (на нагрузке 75 Ом)
	HDMI (Только DVD-D530K/D530)	480p, 576p, 720p, 1080p, 1080i
Выход аудио	Выходной разъем	RCA, SCART (Только DVD-D360K)
	Максимальный уровень выхода	2Vrms
	Частотная характеристика	20 Гц - 20 кГц
	Цифровой аудиовыход	Коаксиальный (S/PDIF)

Приложение к инструкции пользователя



DVD проигрыватель - устройство, предназначенное для воспроизведения DVD/CD-дисков с аудио/видео данными.

Название модели	DVD-D530K DVD-D530 DVD-D360K
Номер сертификата	РОСС KR. AB57. B02380
Срок действия сертификата	с 20.05.2009 по 19.05.2012
Орган сертификации	ООО "АЛТТЕСТ" 117418, Москва, ул. Цюрупы, д.14
IP (степень защиты от попадания твердых частиц и влаги)	IP 20
Класс защиты прибора от поражения электрическим током	оборудование класса II
Напряжение питания переменного тока	110-240 В



Правильная утилизация данного устройства (Утилизация электрического и электронного оборудования)

(Действует во всех странах Европейского Союза и других странах Европы, принявших систему разделения отходов)

Подобная маркировка на изделии, принадлежностях или в руководстве к нему предупреждает, что по истечении срока службы изделие или электронные принадлежности для него (например, зарядное устройство, наушники, кабель USB) не следует выбрасывать вместе с другим бытовым мусором. Чтобы избежать вредного воздействия на окружающую среду или на здоровье человека от неконтролируемой утилизации отходов, следует отделять маркированные подобным образом изделия от другого мусора для соответствующей переработки и повторного использования в качестве сырья.

За подробной информацией о месте и способе экологически безопасной утилизации бытовым потребителем следует обращаться к продавцу данного изделия или в органы местного самоуправления.

Промышленным потребителям необходимо обратиться к поставщику, чтобы уточнить сроки и условия договора купли-продажи. Подобные изделия и электронные принадлежности не следует утилизировать вместе с другими производственными отходами.



Данный прибор изготовлен :

Производитель: «Самсунг Электроникс Индонезия», Жи, Жабабека Рая Блок F29-33, Сикаранг, Бекаси 17530, Индонезия
Импортер: ООО «Самсунг Электроникс Рус Компани», 125009, Россия, Москва, Б. Гнездниковский переулок, 1, стр.2.

Подлежит использованию по назначению в нормальных условиях
Срок службы : 5 лет

Связывайтесь с SAMSUNG по всему миру

Если у вас есть предложения или вопросы по продуктам Samsung, связывайтесь с информационным центром Samsung.

Region	Area	Contact Center ☎	Web Site
North America	Canada	1-800-SAMSUNG (726-7864)	www.samsung.com/ca
	Mexico	01-800-SAMSUNG (726-7864)	www.samsung.com/mx
	U.S.A	1-800-SAMSUNG (726-7864)	www.samsung.com/us
	Argentina	0800-333-3733	www.samsung.com/ar
	Brazil	0800-124-421, 4004-0000	www.samsung.com/br
	Chile	800-SAMSUNG (726-7864)	www.samsung.com/cl
	Nicaragua	00-1600-5077267	www.samsung.com/latin
	Honduras	800-739-2667	www.samsung.com/latin
	Costa Rica	0-800-507-7267	www.samsung.com/latin
	Ecuador	1-800-10-7267	www.samsung.com/latin
Latin America	El Salvador	800-6225	www.samsung.com/latin
	Guatemala	1-800-299-0013	www.samsung.com/latin
	Jamaica	0800-234-7267	www.samsung.com/latin
	Panama	800-7267	www.samsung.com/latin
	Puerto Rico	1-800-682-3180	www.samsung.com/latin
	Rep. Dominicana	1-800-751-2676	www.samsung.com/latin
	Trinidad & Tobago	1-800-SAMSUNG (726-7864)	www.samsung.com/latin
	Venezuela	0-800-100-3303	www.samsung.com/latin
	Colombia	01-8000112112	www.samsung.com.co
	Europe	Belgium	02 201 2418
Czech Republic		800-SAMSUNG (800-726786)	www.samsung.com/cz
Denmark		8-SAMSUNG (7267864)	www.samsung.com/dk
Finland		30-6227 515	www.samsung.com/fi
France		01 4863 0000	www.samsung.com/fr
Germany		01805-SAMSUNG (726-7864 € 0,14/Min)	www.samsung.de
Hungary		06-90-SAMSUNG (726-7864)	www.samsung.com/hu
Italy		800-SAMSUNG (726-7864)	www.samsung.com/it
Luxemburg		02 261 03 710	www.samsung.com/lu
Netherlands		0900-SAMSUNG (0900-7267864) (€ 0,10/Min)	www.samsung.com/nl
Norway		3-SAMSUNG (7267864)	www.samsung.com/no
Poland		0 801 TSAMSUNG (172678), 022-607-93-33	www.samsung.com/pl
Portugal		80820-SAMSUNG (726-7864)	www.samsung.com/pt
Slovakia		0800-SAMSUNG (726-7864)	www.samsung.com/sk
Spain		902-1-SAMSUNG (902 172 678)	www.samsung.com/es
Sweden		0771 726 7864 (SAMSUNG)	www.samsung.com/se
U.K		0845 SAMSUNG (7267864)	www.samsung.com/uk
Eire		0818 717 100	www.samsung.com/ie
Austria		0810-SAMSUNG (7267864, € 0,07/min)	www.samsung.com/at
Switzerland		0848-SAMSUNG (7267864, CHF 0.08/min)	www.samsung.com/ch www.samsung.com/ch_fr (French)
CIS	Russia	8-800-555-55-55	www.samsung.ru
	Kazakhstan	8-10-800-500-55-500	www.samsung.com/kz_ru
	Uzbekistan	8-10-800-500-55-500	www.samsung.com/kz_ru
	Kyrgyzstan	00-800-500-55-500	
	Tadjikistan	8-10-800-500-55-500	
	Ukraine	8-800-502-0000	www.samsung.ua
	Belarus	810-800-500-55-500	www.samsung.com/ua_ru
	Moldova	00-800-500-55-500	
	Lithuania	8-800-77777	www.samsung.com/lt
	Latvia	8000-7267	www.samsung.com/lv
Asia Pacific	Estonia	800-7267	www.samsung.com/ee
	Australia	1300 362 603	www.samsung.com/au
	New Zealand	0800 SAMSUNG (0800 726 786)	www.samsung.com/nz
	China	400-810-5858, 010-6475 1880	www.samsung.com/cn
	Hong Kong	3698-4698	www.samsung.com/hk
	India	3030 8282, 1800 110011, 1800 3000 8282	www.samsung.com/in/en/
	Indonesia	0800-112-8888	www.samsung.com/id
	Japan	0120-327-527	www.samsung.com/jp
	Malaysia	1800-89-9999	www.samsung.com/my
	Philippines	1-800-10-SAMSUNG (726-7864), 1-800-3-SAMSUNG (726-7864), 1-800-8-SAMSUNG (726-7864), 02-5805777	www.samsung.com/ph
	Singapore	1800-SAMSUNG (726-7864)	www.samsung.com/sg
	Thailand	1800-29-3232, 02-689-3232	www.samsung.com/th
	Taiwan	0800-329-999	www.samsung.com/tw
	Vietnam	1 800 368 889	www.samsung.com/vn
	Turkey	444 77 11	www.samsung.com/tr
Middle East & Africa	South Africa	0860-SAMSUNG (726-7864)	www.samsung.com/za
	U.A.E	800-SAMSUNG (726-7864), 8000-4726	www.samsung.com/ae



SAMSUNG

DVD-D360K
DVD-D530
DVD-D530K

DVD-ПРОГРАВАЧ

Посібник користувача

уявіть **МОЖЛИВОСТІ**

Дякуємо за покупку цього продукту Samsung.
Щоб отримати більш повне обслуговування,
zareєструйте продукт за адресою:
www.samsung.com/global/register



Заходи безпеки

1. Налаштування

- Робочу напругу вказано на наклейці заду програвача.
- Встановлюйте програвач у шафці таким чином, щоб між стінками та пристроєм залишилося достатньо простору для вентиляції (7-10 см). Не перекривайте вентиляційні отвори на жодному електронному пристрої, щоб не зашкодити циркуляції повітря.
- Не закривайте лоток для диску вручну.
- Не ставте пристрої один на другий.
- Обов'язково вимкніть всі пристрої перед тим, як переносити програвач.
- Перед під'єднанням до програвача інших пристроїв обов'язково вимкніть їх.
- Після користування обов'язково виймайте диск і вимкніть програвач, особливо, якщо він не використовується протягом тривалого часу.
- Штепсель використовується у якості пристрою від'єднання і повинен бути доступним для подальшої операції у будь-який час.

2. Особиста безпека

- Пристрій використовує лазер. Використання засобів керування, налагодження чи виконання функцій інших, ніж передбачено даною інструкцією, може спричинити шкідливе радіаційне опромінення.
- Не відкривайте кришки і не ремонтуйте виріб самостійно. Обслуговування пристрою повинні виконувати кваліфіковані технічні працівники.

3. Застереження

- Програвач призначено для домашнього, а не промислового використання. Використовуйте виріб лише для особистих потреб.
- Недопустимим є потрапляння рідини на апарат, а також не можна розмішувати на апараті такі об'єкти з рідиною, як вази.
- На нормальну роботу програвача можуть впливати зовнішні фактори, такі як блискавка чи статична напруга. У такому випадку вимкніть і увімкніть програвач знову за допомогою кнопки POWER або від'єднайте і знову підключіть кабель живлення до джерела змінного струму. Програвач працюватиме нормально.
- Програвач може не працювати коректно, якщо внаслідок раптових змін

температури всередині утворився конденсат. У такому разі залиште програвач у приміщенні з кімнатною температурою, поки його внутрішні частини висохнуть, і він почне нормально функціонувати.

4. Диск

- Не чистіть диски за допомогою розпилювачів для стирання напівів, бензину, роздріжувачів чи інших летючих розчинників, які можуть пошкодити поверхню диску.
- Не торкайтеся робочої поверхні диску. Тримайте диск за краї або за один край і отвір в центрі диску.
- Обережно витирайте забруднення; ніколи не тріть поверхню диску.

5. Інформація про вплив на довкілля

- Батарея, що використовується у цьому пристрої, містить хімічні речовини, шкідливі для довкілля.
- Тому батареї слід утилізувати належним чином, відповідно до федеральних, державних та місцевих норм.

Виріб, до якого додається цей посібник користувача, ліцензований згідно відповідних прав на інтелектуальну власність відповідних третей сторін. Умови ліцензії обмежені до притягного некомерційного використання ліцензованого вмісту кінцевими споживачами. Жодні права на комерційне використання не надаються. Ліцензія не розповсюджується на жоден виріб, крім даного, і не поширюється на жоден неліцензійний виріб чи технологічний процес згідно стандартів ISO/OUR 11172-3 чи ISO/OUR 13818-3, що використовується чи продається разом з даним виробом. Ліцензія розповсюджується лише на використання виробу для кодування та розкодування звукових файлів згідно стандартів ISO/OUR 11172-3 чи ISO/OUR 13818-3. Ця ліцензія не надає жодних прав на використання характеристик чи функцій виробу, які не відповідають стандартам ISO/OUR 11172-3 чи ISO/OUR 13818-3.

ЗАСТЕРЕЖЕННЯ: ВИКОРИСТАННЯ ЗАСОБІВ КЕРУВАННЯ, ЛАГОДЖЕННЯ ЧИ ВИКОНАННЯ ФУНКЦІЙ ІНШИХ, НІЖ ПЕРЕДБАЧЕНО ДАНО ІНСТРУКЦІЮ, МОЖЕ СПРИЧИНИТИ ШКІДЛИВЕ РАДІАЦІЙНЕ ОПРОМІНЕННЯ.

Зміст

Заходи безпеки	2	Вибір папки	8
Налаштування		Відтворення файлів MP3/WMA/CD Audio	8
Загальні характеристики	2	Відтворення файлів MPEG4	8
Опис	3	Відтворення файлів медіа за допомогою функції USB Host	9
Огляд пульта дистанційного керування	3	Копіювання диска	10
Під'єднання		Програвання компакт-дисків із зображеннями	10
Вибір під'єднання	4	Відтворення зображення з CD для HD-JPEG (Тільки DVD-D530K/DVD-D530)	10
Базові функції		Функції караоке (Тільки DVD-D530K/DVD-D360K)	
Програвання диску	6	Функції караоке	11
Використання функцій пошуку та пропускання	6	Меню зміни налаштувань	
Використання функцій дисплею	6	Використання меню налаштувань	11
Використання меню диску і заголовку	6	Налаштування параметрів відображення	12
Повторне відтворення	6	Налаштування параметрів звуку	12
Уповільнене відтворення	7	Налаштування опцій Системи	12
Розширені функції		Налаштування мовних характеристик	12
Налаштування пропорцій (EZ VIEW)	7	Налаштування опцій Безпеки	13
Вибір мови звучання	7	Налаштування Загальних опцій	13
Вибір мови субтитрів	7	Налаштування опцій Підтримки	13
Зміна кута камери	7	Довідкова інформація	
Використання функції закладки	7	Усунення несправностей	14
Використання функції масштабування	8	Специфікації	14
Меню кліпів для MP3/WMA/JPEG/MPEG4/CD Audio	8		

Налаштування

Загальні характеристики

Прекрасний звук

Технологія Dolby Digital, розроблена компанією Dolby Laboratories, забезпечує кришталево чисте відтворення звуку.

Екран

Можна переглядати зображення як у звичайному, так і в широкому форматі (16:9).

Сповільнений режим

Важливі фрагменти можна переглядати у сповільненому режимі.

Відтворення 1080p (Тільки DVD-D530K/DVD-D530)

Цей рекордер перетворює звичайний сигнал DVD, щоб відтворювати його на телевізорах 1080p.

Батьківський контроль (DVD)

Функція батьківського контролю дозволяє встановити необхідний рівень захисту для унеможливлення перегляду дитими шкідливих фільмів (жорстоких, фільмів для дорослих тощо).

Різноманітні функції екранного меню

Переглядаючи фільм, можна вибирати різні мови (звук/субтитри) та кути екрану.

Послідовна розгортка

Завдяки системі послідовної розгортки створюється покращене зображення із вдвічі більшою кількістю рядків, ніж у звичайному черпазрядковому зображенні.

EZ VIEW (DVD)

Функція зручного перегляду дозволяє пристосувати зображення до розмірів екрану телевізора (16:9 чи 4:3).

Переглядач цифрових фотографій (JPEG)

Можна переглядати цифрові фотографії на екрані телевізора.

Повторення

Можна повторити пісню чи фільм, просто натиснувши клавішу REPEAT.

MP3/WMA

Цей пристрій дозволяє програвати диски з файлами у форматі MP3/WMA.

MPEG4

Цей пристрій може відтворювати фрагменти у форматі MPEG4 в файлах AVI.

HDMI (мультимедійний інтерфейс високої чіткості)

(Тільки DVD-D530K/DVD-D530)

HDMI зменшує переходи в зображенні, забезпечуючи чисте проходження цифрового відео- та аудіосигналу від програвача до телевізора.

Копіювання диска

Ця функція дозволяє копіювати аудіофайли з диска на пристрій USB у форматі MP3. (Лише аудіокомпакт-диск (CD DA).

Примітка

- Диски, які не можна відтворювати на цьому програвачі.

- DVD-ROM
- DVD-RAM
- CD-ROM
- CDV
- CDI
- CVD

- Можливість відтворення може залежати від умов запису.

- DVD-R, +R
- CD-RW
- DVD+RW, -RW (відео режим)

- Пристрій може не відтворювати деякі диски CD-R, CD-RW та DVD-R через тип диску чи умови запису.

ЗАХИСТ ВІД КОПІЮВАННЯ

Багато дисків DVD кодується для захисту від копіювання. Тому DVD-програвач необхідно під'єднати безпосередньо до телевізора, а не до відеоманітофона. Якщо програвач під'єднати до відеоманітофона, зображення із захищеного від копіювання DVD-диску буде спотворене.

У цьому виробі застосована технологія захисту авторських прав, що є захищеною патентами США та іншими правами на інтелектуальну власність ROVI Corporation. Зворотне проектування й розбирання заборонені.

ВИХІДНИЙ СИГНАЛ ІЗ ПОСЛІДОВНОЇ РОЗГОРТКОЮ (576р, 720р, 1080р)

"КОРИСТУВАЧАМ СЛІД ВЗЯТИ ДО УВАГИ, ЩО НЕ ВСІ ТЕЛЕПРИЙМАЧІ З СИСТЕМОЮ ВИСОКОЇ ЧІТКОСТІ Є ПОВНІСТЮ СУМІСНИМИ З ДАНИМ ПРИСТРОЄМ І В ЗОБРАЖЕННІ МОЖУТЬ ВИНИКАТИ ПЕРЕХОДИ; У РАЗІ ВИНИКНЕННЯ ПРОБЛЕМ ІЗ ПЕРЕГЛЯДОМ ЗОБРАЖЕННЯ В РЕЖИМІ ПОСЛІДОВНОЇ РОЗГОРТКИ 576,720,1080 РЯДКІВ, РЕКОМЕНДУЄТЬСЯ ПЕРЕКЛЮЧИТИ ПІД'ЄДНАННЯ НА ВИХІД СТАНДАРТНОЇ ЧІТКОСТІ. ЯКЩО У ВАС ВИНИКАЮТЬ ПИТАННЯ ЩОДО СУМІСНОСТІ ТЕЛЕПРИЙМАЧА З ЦЬЮ МОДЕЛЛЮ DVD-ПРОГРАВАЧА В РЕЖИМАХ 576р, 720р, 1080р ЗВЕРНІТЬСЯ ДО ЦЕНТРУ ПІДТРИМКИ КОРИСТУВАЧІВ SAMSUNG."

Позначення на дисках

	Цифровий код регіону відтворення
	Система трансляції PAL, поширена у Великій Британії, Франції, Німеччині тощо.
	Диск із звуком стандарту Dolby Digital
	Диск із стереозвуком
	Цифровий аудіо-диск
	Диск із записом у форматі MP3

Цифровий код регіону

Як DVD-програвачу, так і дискам призначається цифровий код за регіоном. Для відтворення дисків ці регіональні коди повинні співпадати. Якщо код пристрою не співпадає з кодом диску, диск не буде програватися.

Цифровий регіональний код програвача знаходиться на його задній панелі.

Сертифікація DivX

DivX, DivX Certified,

та відповідні логотипи



а торговельними знаками компанії DivX Networks, Inc і використовуються згідно ліцензії.

"DivX сертифікований для відтворення відео DivX, у тому числі вмісту класу преміум."

торгівельна марка захищена одним чи декількома патентами США з наступного списку: 7295673; 7460668; 7515710; 7519274

Опис

Елементи керування на передній панелі

DVD-D530



DVD-D530K
DVD-D360K

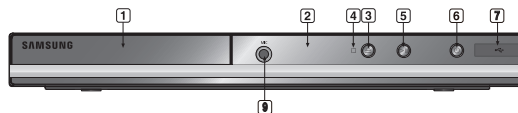

1. ЛОТОК ДЛЯ ДИСКУ

Сюди вставляється диск.

2. ДИСПЛЕЙ

Тут відображаються індикатори роботи.

3. OPEN/CLOSE (▲)

Щоб відкрити чи закрити лоток диску, натисніть цю кнопку.

4. СТОП (■)

Зупиняє відтворення з диску.

5. ВІДТВОРЕННЯ/ПАУЗА (▶||)

Розпочинає або призупиняє відтворення з диску.

6. POWER ON/OFF (⏻)

Увімкніть/вимкніть для увімкнення/вимкнення плеєра.

7. USB-Host

Використовується для підключення цифрової фотокамери, MP3-плеєра, карток пам'яті, пристроїв для читання карток пам'яті чи інших з німних запам'ятовуючих пристроїв.

8. Мікрофон

(Тільки DVD-D530K/DVD-D360K)

Для використання функції караоке підключіть

Огляд пульта дистанційного керування

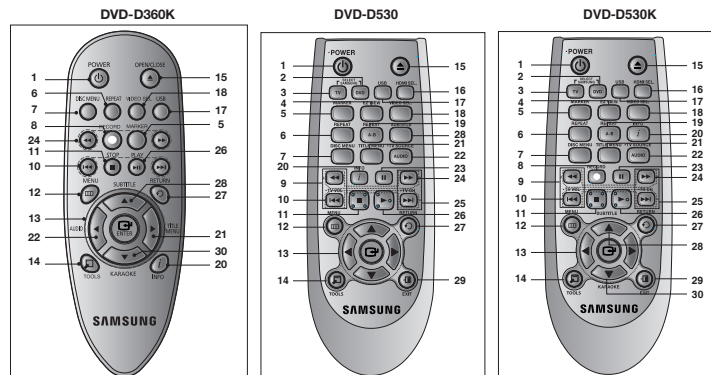

1. **Кнопка DVD-POWER**
Вмикає або вимикає живлення.
2. **Кнопка DVD**
(Тільки DVD-D530K/DVD-D530)
Натисніть цю кнопку під час використання DVD-плеєра.
3. **Кнопка TV**
(Тільки DVD-D530K/DVD-D530)
Натисніть цю кнопку, щоб керувати телевізором.
4. **Кнопка EZ VIEW**
(Тільки DVD-D530K/DVD-D530)
Формат зображення можна легко пристосувати до формату екрану телевізора (16:9 чи 4:3).
5. **Кнопка MARKER**
6. **Кнопка REPEAT**
Дозволяє повторити відтворення тому, розділу, доріжки чи диску.
7. **Кнопка DISC MENU**
Викликає меню диску.
8. **Кнопка RECORD**
(Тільки DVD-D530K/DVD-D360K)
Для запису караоке
9. **Кнопка TV VOL (+ , -)**
(Тільки DVD-D530K/DVD-D530)
Регулювання гучності
10. **Кнопки SKIP (◀◀▶▶)**
Використовуються для пропускання тому, розділу або доріжки.
11. **Кнопка STOP (■)**
12. **Кнопка MENU**
Викликає меню DVD-програвача.
13. **Кнопки ENTER/▲/▼/◀/▶**
Ця кнопка працює як перемикач.
14. **Кнопка TOOLS**
Відображає поточний режим диску.
Використовується для відображення відтворення в банері.
15. **Кнопка OPEN/CLOSE (▲)**
Служить для відкривання та закривання лотка диску.
16. **Кнопка HDMI SEL. (вибір HDMI)**
(Тільки DVD-D530K/DVD-D530)
Для налаштування вихідної чіткості HDMI.
17. **Кнопка USB**
18. **Кнопка VIDEO SEL.**
Змінить відеорежим виводу.
19. **Кнопка REPEAT A-B**
(Тільки DVD-D530K/DVD-D530)
20. **Кнопка INFO**
Вам також надається доступ до функції Відображення.
21. **Кнопка TITLE MENU**
Викликає меню тому.
22. **Кнопка AUDIO/TV SOURCE**
Використовується для виклику різних звукових функцій на диску. Натисніть цю кнопку, щоб вибрати доступне джерело телевізійного сигналу (режим телевізора).
23. **Кнопка PAУЗА (■)**
(Тільки DVD-D530K/DVD-D530)
Призупиняє відтворення з диску.
24. **Кнопки SEARCH (◀▶)**
Дозволяють здійснювати пошук вперед/назад на диску.
25. **Кнопка TV CH (▲, ▼)**
(Тільки DVD-D530K/DVD-D530)
Вибір каналів.
26. **Кнопка ВІДТВОРЕННЯ (▶)(▶▶)**
Розпочинає відтворення з диску.
27. **Кнопка RETURN**
Повертає до попереднього меню.
28. **Кнопка SUBTITLE(▲)**
29. **Кнопка EXIT**
(Тільки DVD-D530K/DVD-D530)
Вихід з екранного меню.
30. **Кнопка KARAOKE (▼)**
(Тільки DVD-D530K/DVD-D360K)
Для доступу до меню караоке (вибір тональності, гучність мікрофона, луна).

A. Під'єднання до телевізора (відео CVBS)

1. За допомогою відео/аудіо кабелів з'єднайте роз'єми **ВИХІД ВІДЕО (жовтий) / АУДІО (червоний та білий)** на задній панелі програвача DVD з роз'ємами **ВХІД ВІДЕО (жовтий) / АУДІО (червоний та білий)** телевізора.
2. Увімкніть DVD-програвач і телевізор.
3. Натискайте на кнопку пошуку сигналу на пульті дистанційного керування телевізора, поки на екрані не з'явиться відеосигнал з DVD-програвача.

Примітка

- Якщо аудіо кабель проходить надто близько до кабелю живлення, це може спричинити появу шумів.
- Якщо потрібно під'єднати підсилювач, дивіться вказівки на сторінці про під'єднання підсилювача.
- Кількість та розташування роз'ємів можуть бути різними для різних телевізорів. Дивіться, будь ласка, посібник користувача телевізора.
- Якщо аудіо вхід телевізора має лише один роз'єм, під'єднайте його до [лівого] (білого) роз'єму [АУДІО ВИХОДУ] DVD-програвача.
- Якщо натиснути кнопку VIDEO SEL., коли DVD-програвач знаходиться в режимі зупинки або коли диск відсутній, режим виведення змінюється в наступній послідовності: (P-СКАН → P-СКАН → SKART-RGB (Тільки DVD-D360K) → SKART-CVBS (Тільки DVD-D360K))

B. Під'єднання до телевізора (черезрядковий режим/ послідовний режим)

1. За допомогою компонентного відеокабелю з'єднайте роз'єм **COMPONENT VIDEO OUT** на задній панелі програвача з роз'ємом **COMPONENT IN** телевізора.
2. За допомогою відео та аудіо кабелів з'єднайте роз'єми **АУДІОВИХІД (червоний та білий)** або **Під'єднайте 5.1-канальний вихід передній L-R)** на задній панелі програвача DVD з роз'ємами **АУДІОВИХІД (червоний та білий)** телевізора. Увімкніть DVD-програвач і телевізор.
3. Натискайте на кнопку пошуку сигналу на пульті дистанційного керування телевізора, поки на екрані не з'явиться компонентний сигнал з DVD-програвача.
4. В меню налаштування зображення встановіть відеовихід **С-КАН/П-СКАН**. Для зміни режимів вихідного відеосигналу можна скористатись кнопкою **VIDEO SEL.**

Примітка

- Що таке "послідовна розгортка"?
- В режимі послідовної розгортки відеозображення має вдвічі більше рядків, ніж у черезрядковому режимі. Послідовна розгортка забезпечує вищу якість і кращу чистоту зображення.

C. Подключение к ТВ через гнездо DVI/HDMI (Тільки DVD-D530K/DVD-D530)

1. С помощью кабеля **HDMI-DVI/HDMI-HDMI** соедините выход **HDMI OUT**, расположенный на задней панели DVD-пригравателя, с входом **DVI/HDMI IN** на телевизоре.
2. С помощью аудиокабеля соедините выходы **AUDIO (красный и белый) OUT** або **Під'єднайте 5.1-канальний вихід передній L-R)** на задней панели DVD-пригравателя с входами **AUDIO (красный и белый) IN** на телевизоре. Включите DVD-приграватель и телевизор.
3. Нажимайте кнопку переключения входного сигнала на пульте дистанционного управления телевизором до тех пор, пока на экране телевизора не появится сигнал **DVI/HDMI DVD-пригравателя**.

Характеристики HDMI VIDEO

При нажатии кнопки **HDMI SEL.** осуществляется выбор разрешения в следующем порядке: 480p/576p, 720p, 1080i, 1080p.

При первом нажатии кнопки **HDMI SEL.** отображается текущее разрешение. Повторное нажатие позволяет изменить разрешение выхода **HDMI**.

- В зависимости от типа телевизора определенные режимы разрешения выхода **HDMI** могут не поддерживаться.
- См. руководство пользователя телевизора.
- Если к телевизору подсоединен кабель **HDMI** или **HDMI-DVI**, в течение 10 секунд выход **DVD-пригравателя** будет переключен на **HDMI/DVI**.

Під'єднання

Вибір під'єднання

Нижче подано приклади часто використовуваних способів під'єднання DVD-програвача до телевізора та інших пристроїв.

Перш ніж під'єднати DVD-програвач

- Перед під'єднанням або від'єднанням будь-яких кабелів завжди вимикайте програвач, телевізор та інші пристрої.
- Дивіться додаткову інформацію про пристрої, які під'єднуються (наприклад, телевізор), у посібниках користувача для цих пристроїв.

- При установке разрешения 720p, 1080i или 1080i выход HDMI обеспечивает более высокое качество изображения.
- Якщо під'єднати кабель HDMI до телевізора Samsung, можна легко керувати DVD-рекордером за допомогою пульта дистанційного керування для телевізора (ця функція доступна лише для телевізорів Samsung, які підтримують функцію Anynet+ (HDMI-CEC)).
- Перевірте наявність логотипу Anynet+ (якщо на вашому телевізорі є логотип Anynet+ це означає, що він підтримує функцію Anynet+).

• HDMI (мультимедійний інтерфейс високої чіткості)

HDMI - це інтерфейс, який забезпечує цифрову передачу відео- та аудіоданих через один з'єднувач. За допомогою HDMI DVD-програвач передає цифрові відео- та аудіосигнали і забезпечує яскраве зображення на телевізорі, який обладнано входом HDMI.

• Опис з'єднання HDMI

З'єднання HDMI - відеоформат зі стисненням даних та цифрових аудіоданих (LPCM або даних бітового потоку).

- Хоча у програвачі використовується кабель HDMI, програвач видає на телевізор чистий цифровий сигнал.
- Якщо телевізор не підтримує HDCP (широкополосний цифровий захист контенту), на екрані з'явиться "сін".

• Чому компанія Samsung використовує HDMI?

Для аналогових телевізорів потрібен аналоговий відео/аудіосигнал. Проте за відтворення DVD на телевізор подаються цифрові дані. Тому з'являється необхідність у конвертері цифрового сигналу в аналоговий (у DVD-програвачі) або, навпаки, аналогового сигналу в цифровий (у телевізорі). Під час перетворення якість зображення погіршується через перешкоди та втрату сигналу.

Технологія HDMI забезпечує вищу якість тому, що вона не потребує перетворення між цифровим та аналоговим сигналами та являє собою чистий цифровий сигнал від програвача до телевізора.

• Що таке HDCP?

HDCP (широкополосний цифровий захист контенту) - це система захисту від копіювання контенту, що відображується через HDMI. Система забезпечує безпечний цифровий зв'язок між джерелом відеосигналу (комп'ютером, DVD тощо) та пристроєм відображення (телевізором, проектором тощо). Контент шифрується на пристрої-джерелі, щоб запобігти несанкціонованому копіюванню.

D. Під'єднання до звукової системи (2-канальний підсилювач, підсилювач з декодером Dolby Digital, MPEG2)

1. За допомогою відео та аудіо кабелів з'єднайте роз'єми АУДІОВИХІД (червоний та білий) або Під'єднайте 5.1-канальний вихід передній L-R) на задній панелі програвача DVD з роз'ємами АУДІОВИХІД (червоний та білий) підсилювача. Якщо використовується коаксіальний кабель, з'єднайте роз'єм DIGITAL AUDIO (COAXIAL) на задній панелі програвача з роз'ємом DIGITAL AUDIO IN (COAXIAL) підсилювача.
2. За допомогою відеокабелю(-ів) з'єднайте роз'єми VIDEO чи COMPONENT OUT на задній панелі програвача з роз'ємами VIDEO чи COMPONENT IN телевізора
3. Увімкніть DVD-програвач, телевізор та підсилювач.
4. Натисніть відповідну кнопку вибору джерела вхідного сигналу підсилювача і виберіть зовнішній вхідний сигнал, щоб почути звук з DVD-програвача. Для встановлення джерела вхідного сигналу на підсилювачі дивіться вказівки у посібнику користувача, що додається до нього.

E. Під'єднання до телевізора (SCART) (Тільки DVD-D360K)

1. За допомогою scart кабелів з'єднайте роз'єми SCART на задній панелі програвача DVD з роз'ємами SCART IN телевізора.
2. Увімкніть DVD-програвач і телевізор.
3. Натискайте на кнопку пошуку сигналу на пульті дистанційного керування телевізора, поки на екрані не з'явиться відеосигнал з DVD-програвача.

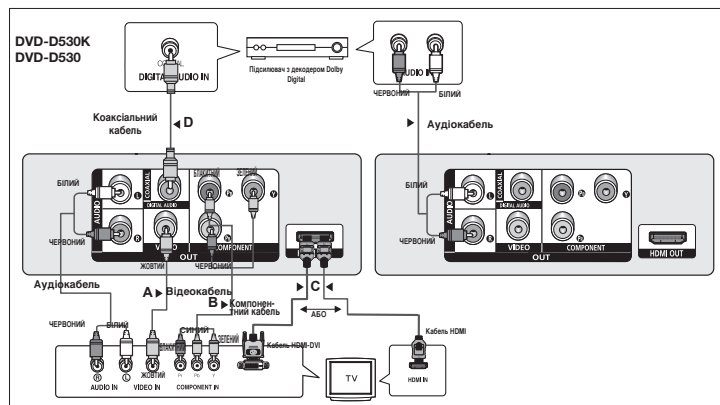

DVD-D360K

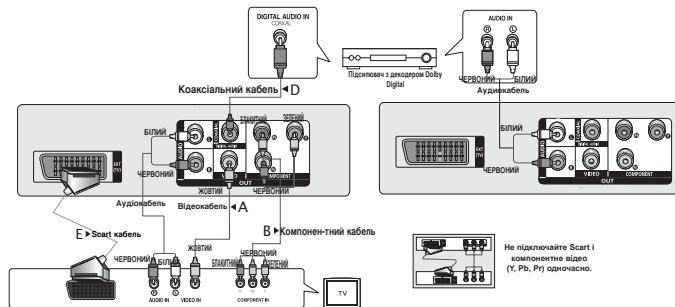

Базові функції

Програвання диску

Перед програванням

- Увімкніть телевізор і за допомогою пульта дистанційного керування виберіть відповідне джерело вхідного відеосигналу.
- Якщо під'єднана зовнішня звукова система, увімкніть її і виберіть відповідне джерело вхідного аудіосигналу.

Коли програвач увімкнено в мережу живлення, при першому натисненні кнопки DVD POWER з'явиться цей екран. Щоб вибрати мову, натисніть кнопку з відповідною ▲/▼, потім натисніть кнопку ENTER. (Цей екран з'являється лише після першого увімкнення програвача в мережу живлення.) Якщо мова в екрані запуску не встановлена, параметри можуть змінюватися кожного разу, коли Ви вмикатимете чи вимикатимете живлення. Тому перевірте, чи вибрано потрібну мову. Щоб змінити вибрану мову меню, натисніть кнопку ►| на передній панелі пристрою і утримуйте її понад 5 секунд, коли в пристрої немає диску. Тоді знову з'явиться вікно SELECT MENU LANGUAGE, в якому можна змінити обрану мову.

Використання функцій пошуку та пропускання

Під час відтворення можна здійснювати швидкий пошук у розділі чи доріжці і за допомогою функції ПРОПУСКАННЯ швидко перейти до наступного вибраного елемента.

Пошук у розділі або доріжці

Під час відтворення натисніть і утримуйте кнопку SEARCH (◀◀ або ▶▶) на пульті ДК довше 1 сек.

DVD	2X, 4X, 8X, 16X, 32X
CD	2X, 4X, 8X, 16X, 32X

Примітка

- Швидкість, вибрана цією функцією, може відрізнятись від реальної швидкості відтворення.
- Звук в режимі пошуку не відтворюється (крім CD).

Пропускання доріжок

Під час відтворення натисніть кнопку SKIP (◀◀ або ▶▶).









- Під час програвання DVD-диску кнопка SKIP (▶▶|) використовується для переходу до наступного розділу. Внаслідок натиснення кнопки SKIP (◀◀) відбувається перехід на початок розділу. Внаслідок повторного натиснення цієї кнопки відбувається перехід на початок попереднього розділу.
- Під час програвання компакт-диску, кнопки SKIP (▶▶|) виконує перехід до наступної доріжки. Внаслідок натиснення кнопки SKIP (◀◀) відбувається перехід на початок доріжки. Внаслідок повторного натиснення цієї кнопки відбувається перехід на початок попередньої доріжки.

Використання функцій дисплею

Відтворення DVD/MPEG4

1. Під час відтворення натисніть кнопку TOOLS на пульті ДК.
2. Виберіть потрібний елемент за допомогою кнопок ▲/▼.
3. Для вибору потрібного налаштування натискайте кнопки ◀/▶.
4. Щоб приховати вікно, знову натисніть кнопку TOOLS.

Функції в процесі використання функції Відображення перераховані в таблиці нижче :

	Служить для доступу до потрібного тому, коли на диску їх декілька. Наприклад, якщо на DVD-диску записано більше одного фільму, кожен з них буде визначено.
	Більшість DVD-дисків поділено на розділи так, щоб було легше знайти потрібний момент.
	Дозволяє почати відтворення фільму з потрібного моменту часу. Необхідно ввести час початку в якості орієнтиру. На деяких дисках функція пошуку за часом не працює.
	Стосується мови звукової доріжки фільму. У даному прикладі звукова доріжка відтворюється англійською у системі 5.1 каналів. На DVD-диску може бути до восьми різних звукових доріжок.
	Стосується мов субтитрів, що наявні на диску. Можна вибрати мову субтитрів або зовсім їх вимкнути з екрану, якщо забажаєте. На DVD-диску може бути до 32 різних комплектів субтитрів.
	Функція EZ View використовується для змінення співвідношення розмірів DVD-зображення.
	Натисніть ENTER (ВВЕДЕННЯ), щоб увімкнути функцію масштабування.
	Для отримання доступу до потрібної функції Angle. Деякі DVD-диски мають більше кутових функцій, виходячи із будь-якого зображення.

Використання меню диску і Заголовку

Під час відтворення DVD-диску натисніть кнопку DISC MENU/TITLE MENU на пульті ДК.

Примітка

- Залежно від типу диска, Disc Menu (Меню диску)/ Title Menu (Меню тому) може не працювати.
- Скористатися Disc Menu (Меню диску) можна також за допомогою кнопки DISC MENU на пульті ДК.
- Title Menu (Меню тому) відображається лише за умови наявності на диску принаймні двох томів.

Повторне відтворення

Повторення поточної доріжки, розділу, тому, вибраного проміжку (від A до B), або усього диску.

Відтворення DVD

1. Натисніть кнопку REPEAT на пульті ДК. З'явиться екранне меню повтору.
2. За допомогою кнопок REPEAT або ▲/▼ для щоб змінити режим відтворення. DVD повторює відтворення по частинах та назвах заголовків.
 - вкл.
 - Title (Фільм) : повторює відтворюваний фільм.
 - Chapter (Часть) : повторює відтворюваний част.
 - Title (Фільм) : повторює відтворюваний фільм.
 - REPEAT A-B (Тільки DVD-D360K)

Використання функції повторення від A до B (Тільки DVD-D360K)

1. Натисніть кнопку REPEAT на пульті ДК. З'явиться екранне меню повтору.
2. За допомогою кнопок ▲/▼ виберіть пункт REPEAT A-B, потім натисніть ENTER.
3. Натисніть кнопку ENTER в тому місці, з якого потрібно почати повторення (A).
4. Натисніть кнопку ENTER в тому місці, в якому потрібно закінчити повторення (B).

Використання функції повторення від A до B (Тільки DVD-D530K/D530)

1. Натисніть кнопку REPEAT A-B на пульті ДК.
2. Натисніть кнопку REPEAT A-B в тому місці, з якого потрібно почати повторення (A).

3. Натисніть кнопку **REPEAT A-B** в тому місці, в якому потрібно закінчити повторення (B).
3. Щоб повернутись до нормального перегляду, Натисніть кнопку **REPEAT A-B** поки на дисплеї не з'явиться Повтор: вкл.

Примітка

- ПОВТОР A-B дозволяє настроїти крапку (B) відразу після настроювання крапки (A).
- Залежно від типу диска, функція повторення може не працювати.

Уповільнене відтворення

Ця функція дозволяє повторити у сповільненому режимі сцени спортивних вправ, танців, гри на музичних інструментах тощо для докладнішого їх вивчення.

Відтворення DVD

1. Під час відтворення натисніть кнопку **ПАУЗА (||)/ВІДТВОРЕННЯ(▶||)**.
2. Натисніть і утримуйте кнопку **SEARCH (◀◀▶▶)**, щоб вибрати швидкість відтворення між 1/2, 1/4, 1/8 і 1/16, 1/2 звичайної в режимі **PAUSE**. Для звичайного відтворення натисніть кнопку **PLAY**

Розширені функції

Налаштування пропорцій (EZ VIEW)

Для відтворення з використанням пропорції (DVD)

1. Під час відтворення натисніть кнопку **EZ VIEW** на пульті ДК.
2. Натисніть кнопку **EZ VIEW** або **▲/▼** для вибору розміру вікна. При кожному натисканні кнопки **EZ VIEW** або **▲/▼** розмір екрана змінюється. Графіка розмірів вікна й списки послідовності зміни розміру зазначені в наступному стовпці.
3. Натисніть кнопку **EXIT/RETURN** для виходу з Виду EZ.

Якщо використовується телевізор з екраном 16:9

- Для дисків із записом в форматі 16:9
- Широкий екран (Wide Screen)
 - На весь екран (Screen Fit)
 - На екран с увелич. (Zoom Fit)

Для дисків із записом в форматі 4:3

- Норм. широкий (Normal Wide)
- На весь екран (Screen Fit)
- На екран с увелич. (Zoom Fit)
- На всю высоту (Vertical Fit)

Якщо використовується телевізор з екраном 4: 3

- Для дисків із записом в форматі 16: 9
- Рамка 4:3 (4:3 Letter Box)
 - Кадровання 4:3 (4:3 Pan Scan)
 - На весь екран (Screen Fit)
 - На екран с увелич. (Zoom Fit)

Для дисків із записом в форматі 4:3

- Нормальний екран (Normal Screen)
- На весь екран (Screen Fit)
- На екран с увелич. (Zoom Fit)

Примітка

Ця функція може давати різний результат для різних типів дисків.

Вибір мови звучання

За допомогою кнопки **AUDIO** можна швидко і легко вибрати бажану мову звучання.

Використання кнопки **AUDIO** (◀) (DVD/MPEG4)

1. Натисніть кнопку **AUDIO** (◀). Змініте мову аудіо натисканням кнопки **AUDIO** або **▲/▼**.
 - Мова звучання відображається абрєвіатурами.
2. Щоб прибрати з екрану піктограму **AUDIO**, натисніть **EXIT/RETURN**.

Примітка

- Ця функція залежить від того, які мови звучання були записані на диску, та може не працювати.
- На DVD-диску може бути до 8 різних мов звучання.

Вибір мови субтитрів

За допомогою кнопки **SUBTITLE/(▲)** можна швидко і легко вибрати бажану мову субтитрів.

Використання кнопки **SUBTITLE/(▲)** (DVD/MPEG4)

1. Під час відтворення Натисніть кнопку **SUBTITLE/(▲)**.
2. Для зміни мови натисніть кнопку **SUBTITLE/(▲)** або **▲/▼**. При кожному натисканні кнопки **SUBTITLE/(▲)** або **▲/▼** мова змінюється.
2. Щоб прибрати з екрану піктограму **SUBTITLE**, натисніть **EXIT/RETURN**.

Примітка

- Мова субтитрів відображається.
- Для деяких DVD-дисків необхідно змінити мову субтитрів в Disc Menu (Меню диску). Натисніть кнопку **DISC MENU**.
- Ця функція залежить від того, якими мовами на диску були записані субтитри, та може не працювати з деякими DVD-дисками.
- На DVD-диску може бути до 32 комплектів субтитрів різними мовами.

Зміна кута камери

Якщо на DVD-диску записано декілька варіантів зйомки однієї сцени під різними кутами, можна скористатися функцією **ANGLE**.

Використання кнопки **ANGLE** (DVD)

Якщо на диску записано декілька варіантів зйомки під різними кутами, на екрані з'явиться напис **ANGLE**.

1. Під час відтворення натисніть кнопку **TOOLS** на пульті ДК.
2. За допомогою кнопок **▲/▼** виберіть пункт **ANGLE**. Натисніть кнопку **◀/▶** або ви можете використовувати кнопки з цифрами на вашому пульті дистанційного керування для вибору бажаного кута.

Використання функції закладки

Ця функція дозволяє залишати закладки на дисках DVD, щоб пізніше можна було легко знайти потрібний момент.

Використання функції закладки (DVD)

1. Під час відтворення натисніть кнопку **MARKER** на пульті ДК.
2. Коли на екрані з'явиться сцена, яку Ви бажаєте позначити, Використуйте кнопки **◀/▶** або **▲/▼**, потім натисніть **MARKER**. Можна залишити не більше 12 закладок на диску одночасно.

Примітка

- Залежно від типу диска, функція закладки може не працювати.

Повернення до сцени з закладкою

1. Під час відтворення натисніть кнопку **MARKER** на пульті ДК..
2. Виберіть сцену, на якій було залишено закладку, за допомогою кнопок **◀/▶** або **▲/▼**.
3. Щоб перейти до відтворення сцени з закладкою, натисніть кнопку **PLAY** (▶).

Видалення закладки

1. Під час відтворення натисніть кнопку **MARKER** на пульті ДК.
2. Виберіть номер закладки, яку Ви бажаєте видалити, за допомогою кнопок **◀/▶** або **▲/▼**.
3. Натисніть кнопку **ENTER** для видалення цього номеру закладки.

Використання функцій масштабування

Використання функції масштабування (DVD)

1. Під час відтворення натисніть кнопку **TOOLS** на пульті ДК.
2. За допомогою кнопок **▲/▼** виберіть пункт **[Q]**. Під час відтворення DVD-диску натисканням кнопки **ENTER** можна масштабувати зображення у послідовності X1, X2, X3, X4/Звичайне.

Меню кліпів для MP3/WMA/JPEG/MPEG4/CD Audio

CD Audio або Диски з записами у форматах MP3/WMA/JPEG/MPEG4 містять окремі пісні і/або зображення, які можна систематизувати в папки, як показано нижче. Це аналогічно тому, як файли розміщуються в папках на комп'ютері.

Для доступу до даних папок і файлів у їм виконайте наступні дії:

1. Відкрийте лоток диску. Помістіть диск в лоток.
2. Закрийте лоток. Лоток закриється, і з'явиться Меню кореневої папки (зображення вгорі екрана). Кореневі папки містять всі внутрішні папки із вмістом такого ж типу: музика, відео, фотографії та ін.
3. Натисніть кнопки **◀/▶** для вибору потрібної кореневої папки, а потім натисніть **ENTER**. З'явиться вікно з відображенням внутрішніх папок. Внутрішні папки містять всі папки із вмістом такого ж типу (відео, музика, фотографії та ін.), які втримуються в кореневій папці.

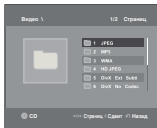

Вибір папки

Папка може бути обрана як в режимі Stop (Стоп), так і в режимі відтворення.

- **Щоб вибрати батьківську папку**
Щоб перейти до батьківської папки, натисніть **RETURN** або, натискаючи кнопки **▲/▼**, виберіть "." і натисніть **ENTER**.
- **Щоб вибрати сусідню папку**
За допомогою кнопок **▲/▼** виберіть потрібну папку і натисніть **ENTER**.
- **Щоб вибрати підпапку**
За допомогою кнопок **▲/▼** виберіть потрібну папку і натисніть **ENTER**.

Відтворення файлів MP3/WMA/CD Audio

1. Відкрийте лоток диску. Помістіть диск в лоток. Закрийте лоток.
2. Натискайте кнопки **◀/▶** виберіть пункт Меню Музика, потім натисніть **ENTER**. Натискайте кнопки **▲/▼** щоб вибрати музичний файл, а потім натисніть **ENTER**, щоб розпочати відтворення пісні.

Відтворення в режимі Повторити/Випадково

Натисніть кнопку **REPEAT**, щоб змінити режим відтворення. Є чотири режими: **Выкл.** (Off), **Дорожка** (Track), **Папка** (Folder) і **Случайный** [Воспроизведение в случайном порядке] (Random).
- Выкл. (Off) (—): Звичайний режим відтворення
- Дорожка (Track) (⏮): Повторює поточний музичний файл.
- Папка (Folder) (📁): Повторює музичні файли з таким самим розширенням у поточній папці.
- Случайный [Воспроизведение в случайном порядке] (Random) (🎲): Музичні файли з таким самим розширенням будуть відтворюватися в довільному порядку.
Щоб повернутись до нормального відтворення, натисніть кнопку **REPEAT** а поки Повтор: выкл.

Файл MP3/WMA з диску CD-R

Записуючи файли MP3 чи WMA на диск CD-R, зверніть, будь-ласка, увагу на наступне.

- **Файли MP3 чи WMA повинні бути в форматі ISO 9660 або JOLIET.**
Файли MP3 чи WMA форматів ISO 9660 та Joliet сумісні з операційними системами Microsoft DOS та Windows, а також із системами Apple Macintosh. Цей формат є найпоширенішим.
- **При виборі імен файлів MP3 чи WMA не вводьте більше 8 символів та додавайте розширення файлу ".mp3" або ".wma".**
Загальний формат імені файлу: "Title.mp3" або "Title.wma". При виборі заголовка перевірте, щоб його розмір не перевищував 8 символів, не було пропусків у імені файлу, а також не використовуйте спеціальні символи, а саме: (.,/\\,=,+).

- **Під час запису файлів формату MP3 мінімальна швидкість декомпресії при передачі даних повинна становити 128 кбіт/с.**

Якість звуку MP3-файлів в основному залежить від обраної швидкості компресії/декомпресії. Для досягнення якості компакт-диску вимагається, щоб швидкість перетворення аналогових даних у цифрові, тобто у формат MP3, становила від 128 до 160 кбіт/с. Втім, вибір більшої швидкості, наприклад, 192 кбіт/с та вище рідко забезпечує покращення якості звуку. З іншого боку, файли, записані із швидкістю перетворення нижче 128 кбіт/с, не відтворюватимуться з належною якістю.

- **Під час запису файлів формату WMA мінімальна швидкість декомпресії при передачі даних повинна становити 64 кбіт/с.**

Якість звуку WMA-файлів здебільшого залежить від обраної швидкості компресії/декомпресії. Для досягнення якості компакт-диску вимагається, щоб швидкість перетворення аналогових даних у цифрові, тобто у формат WMA, становила від 64 і до 192 кбіт/с. Файли, записані із швидкістю перетворення нижче 64 кбіт/с чи вище 192 кбіт/с, не відтворюватимуться з належною якістю. Частота вибірки, яка підтримується для файлів WMA > 30 кГц.

- **Не намагайтесь записувати MP3-файли, захищені авторським правом.**
Деякі "захищені" файли зашифровані та захищені кодом, щоб запобігти незаконному копіюванню. До цих типів файлів належать такі: Windows Media™ (заресстрований товарний знак корпорації Microsoft Inc.) та SDMI™ (заресстрований товарний знак Foundation). Копіювання таких файлів заборонено.

- **Важлива інформація:**
Наведені вище рекомендації не можуть сприйматися як гарантія того, що DVD-програвач відтворюватиме записи в форматі MP3, чи як гарантія якості звуку. Необхідно зауважити, що деякі технології та методи запису MP3-файлів на диски CD-R не забезпечують оптимальної якості відтворення на DVD-програвачі (у деяких випадках спостерігається погіршена якість звуку та неспроможність програвача прочитати ці файли).

- Цей пристрій може відтворити не більше 500 файлів та папок на одному диску.

Відтворення файлів MPEG4

Функція відтворення MPEG4

Для збереження аудіо і відео інформації використовуються файли AVI. Можуть відтворюватися файли лише у форматі AVI з розширенням *.avi.

1. Відкрийте лоток диску. Помістіть диск в лоток. Закрийте лоток.
2. Натискайте кнопки **◀/▶** виберіть пункт Меню Відео, потім натисніть **ENTER**. Натискайте кнопки **▲/▼** щоб вибрати файл аві (DivX/DivD), потім натисніть **ENTER**. Натискайте кнопки **▲/▼** після чого натисніть кнопку **ENTER**.

Повторне і А-В відтворення

1. Натисніть кнопку **REPEAT**, потім натисніть кнопки **REPEAT** або **▲/▼** щоб змінити режим відтворення. Є 3 режими, **Выкл.** (Off), **Title** (Фільм) і **Папка** (Folder).
- **Выкл.** (Off)

- Title (Фільм) : повторює відтворений Фільм.
- Папка (Folder): Повторює файли AVI з таким самим розширенням а поточній папці.

Повторне і А-В відтворення (Тільки DVD-D360K)

1. Натисніть кнопку **REPEAT** на пульті ДК. З'явиться екранне меню повторю.
2. За допомогою кнопок **▲/▼** виберіть пункт **REPEAT A-B**, потім натисніть **ENTER**.
3. Натисніть кнопку **ENTER** в тому місці, з якого потрібно почати повторення (А).
4. Натисніть кнопку **ENTER** в тому місці, в якому потрібно закінчити повторення (В).

Повторне і А-В відтворення (Тільки DVD-D530K/D530)

1. Натисніть кнопку **REPEAT A-B** на пульті ДК.
 2. Натисніть кнопку **REPEAT A-B** в тому місці, з якого потрібно почати повторення (А).
 3. Натисніть кнопку **REPEAT A-B** в тому місці, в якому потрібно закінчити повторення (В).
- Щоб повернутись до нормального перегляду, Натисніть кнопку **REPEAT A-B** а поки на дисплеї не з'явиться Повтор: вкл.

Примітка

- ПОВТОР А-В дозволяє настроїти крапку (В) відразу після настроювання крапки (А).

Опис функції MPEG4

Функція	Опис
Пропускання (◀◀ або ▶▶)	Якщо під час відтворення натиснути кнопку ◀◀ або ▶▶, перехід до наступної або попередньої дорожки.
Пошук (◀◀ або ▶▶)	Під час відтворення натисніть кнопку ПОШУК (◀◀ або ▶▶), для пошуку з вищою швидкістю натисніть її декілька разів. Дозволяє пошук у файлі AVI в прискореному режимі. (2X, 4X, 8X, 16X, 32X)
Сповільнене відтворення	Дозволяє пошук у файлі AVI у сповільненому режимі. (1/2, 1/4, 1/8, 1/16)
МАСШТАБУВАННЯ	X1/X2/X3/X4/Звичайний за порядком

- Залежно від файлу MPEG4, ці функції можуть не працювати.

Файл AVI з диску CD-R

Цей пристрій може відтворювати в рамках AVI файлу наступні стиснуті відео формати:

- вміст у форматі DivX 3.11
- вміст у форматі DivX 4 (на основі MPEG4 Simple Profile)
- вміст у форматі DivX 5 (MPEG4 simple profile плюс додаткові функції, наприклад, кадрівання у двох напрямках. Також підтримуються Opel та GMC.)
- вміст, що відповідає XviD MPEG4.

Компакт диски DVD-RW та DVD+R

- Формат, який підтримується для файлів DivX :
- Основний формат DivX- DivX3.11/4.12/5.x
 - Xvid (сумісний з MPEG-4 відеокодек) і DivX Pro
 - Формат файлу : *.avi, *.div, *.divx.

Цей пристрій підтримує всі розподільчі здатності, аж до максимальної, поданої нижче.

DivX5
720 x 480 при 30 кадр/с
720 x 576 при 25 кадр/с
: Максимальна швидкість : 4 Мбіт/с

Примітка

- Роздільна здатність, яка підтримується моделлю DVD-D530/D530K, до 720 x 480 за частоти 30 кадрів/720 x 576 за частоти 25 кадрів/
- Можуть не відтворюватися деякі файли MPEG4, створені на комп'ютері. Тому тип кодеку, версія і розподільча здатність, вищі, ніж в технічних характеристиках, не підтримуються.
- Цей пристрій підтримує диски CD-R/RW, записані у форматі MPEG4 згідно з "форматом ISO9660".

Відтворення файлів медіа за допомогою функції USB Host

Ви можете насолоджуватися високоякісним відтворенням файлів мультимедіа, наприклад, зображень, фільмів або мелодій, збережених на MP3-плеєрі, запам'ятовуючому пристрої USB чи цифровій камері, підключивши запам'ятовуючий пристрій до USB-порту DVD-плеєра.

Використання функції USBHOST

1. Підключіть пристрій USB до USB-порту на передній панелі пристрою
2. З'явиться вікно Меню USB. Натискайте кнопки ◀/▶ виберіть пункт меню, а потім натисніть **ENTER**.
3. Натисніть кнопки ▲/▼, щоб вибрати один зі збережених файлів. Натисніть **ENTER**, щоб відкрити файл.

Примітка

- За кожного натискання на пульті дистанційного керування кнопки USB з'являється вікно вибору USB-пристрою.
- На дисплеї з'являється піктограма "USB".
- В залежності від розміру файлу і тривалості кліпа тривалість завантаження USB-пристрою може бути більшою, ніж у компакт- або DVD-диска
- На екрані телевізора з'являється USB MENU (МЕНЮ USB), і починається відтворення збережених файлів.
- Якщо в пристрій знаходиться диск, то після натискання кнопкиНатисніть кнопку DVD (DVD-D530K/D530) або кнопку USB (DVD-D360K) програвач вийде з меню USB і завантажить диск.

Безпечне видалення пристрою USB

1. Натисніть кнопку DVD (DVD-D530K/D530) або кнопку USB (DVD-D360K) для повернення в режим диска або головне вікно.
2. Натисніть кнопку STOP(■)
3. Від'єднайте USB-кабель.

Функція "Пропуск вперед/назад"

В процесі відтворення натисніть кнопку (◀◀▶▶).

- Коли маємо більше одного файлу, при натисканні кнопки ▶▶, вибирається наступний файл.
- Коли маємо більше одного файлу, при натисканні кнопки ◀◀, вибирається попередній файл.

Функція "Швидке відтворення"

Що б відтворити диск з більшою швидкістю, натисніть (◀◀▶▶) в процесі відтворення.

- Кожного разу, коли ви натискаєте одну з цих двох кнопок, швидкість змінюється наступним чином: 2X → 4X → 8X → 16X → 32X.

Сумісні пристрої

1. USB-пристрої, які підтримують стандарт USB Mass Storage v1.0. (USB-пристрої, які працюють як змінні диски в оболонці Windows (версія 2000 або пізніша) без інсталяції додаткового драйвера.
2. MP3 плеєр: HDD та MP3-плеєр типу "флеш" (flash)

- цифровий фотоапарат: фотоапарати, які підтримують стандарт USB Mass Storage v1.0.
 - фотоапарати, які працюють як змінні диски в оболонці Windows (версія 2000 або пізніша) без інсталяції додаткового драйвера.
- Цей DVD-рекордер підтримує низькошвидкісний порт USB 2.0 або USB 1.1.
 - ви можете відчувати різницю між якістю відтворення, коли ви підключите пристрій, що підтримує USB1.1.
 - Якщо DVD-рекордер визначає порт USB 2.0 і USB 1.1 водночас, вибиратиметься USB з меншою швидкістю.
 - у разі пристрою типу USB HDD впевніться, що до цього пристрою під'єднані допоміжний мережний шнур для забезпечення належної експлуатації.
- USB-пристрій для зчитування карт (кард-рідер): Однощільовий USB карт-рідер та багатощільовий USB карт-рідер
 - Залежно від виробника, USB-пристрій для зчитування карт може не підтримуватись.
 - Якщо ви інстальєте багато запам'ятовуючих пристроїв до USB-пристрою для зчитування карт, ви можете зіткнутися з проблемами.
- Якщо ви використовуєте USB подовжуючий USB -кабель, може не відбутись розпізнавання USB-пристрою.
 - опція CBI (Control/Bulk/Interrupt) не підтримується.
 - цифрові фотоапарати, що використовують RTP-протокол, або потребують інсталяції додаткових програмних продуктів при виключенні до персонального комп'ютера (PC), не підтримуються.
 - Пристрій, що використовує систему файлів типу NTFS, не підтримується. (Підтримується тільки система файлів типу FAT 16/32 (File Allocation Table 16/32).
 - Деякі MP3-плеєри при підключенні до даного пристрою можуть не працювати. Це залежить від розміру сектора їх системи файлів
 - функція USB HOST не підтримується, якщо підключено пристрій, який передає медіа файли з використанням специфічного програмного забезпечення, розробленого виробником
 - не працює з пристроями, що підтримують протокол MPT- Janus.
 - функція USB HOST в цьому пристрої не підтримує всі USB-пристрої.
 - USB-хост не підтримує накопичувачі USB на жорстких дисках (HDD).

Копіювання диска

Ця функція дозволяє копіювати аудіофайли з диска на пристрій USB у форматі MP3.

Відкрийте лоток для дисків. Вставте аудіокомпакт-диск (CD DA) в лоток, потім закрийте. Під'єднайте пристрій USB до USB-порту на передній панелі програвача. Натисніть кнопку DVD (DVD-D530K/D530) або кнопку USB (DVD-D360K).

- У режимі зупиненого відтворення натисніть кнопку **TOOLS**, щоб повернутися до екрана копіювання.
- Натисніть кнопку **▲/▼**, далі натисніть **ENTER** (ВВЕДЕННЯ), щоб позначити всі файли для копіювання.
 - Щоб відмінити копіювання усіх файлів, знову натисніть кнопку **ENTER** (ВВЕДЕННЯ)
- Натисніть кнопки **◀** і **▼** щоб вибрати меню **START** (ПОЧАТОК) копіювання, після чого натисніть кнопку **ENTER**.

Меню Розрив містить наступні кнопки:

- Mode (Быстрое/Нормальное)
- Швидкість передачі даних: натискайте **ENTER** (ВВЕДЕННЯ) для зміни значення 128 кбіт/сек → 192 кбіт/сек → 128 кбіт/сек.
- Вибір пристрою: натискайте **ENTER** (ВВЕДЕННЯ) для переключення між пристроями (макс. 4)
- Вибір/скасування вибору: натискайте **ENTER** (ВВЕДЕННЯ) для переключення між функціями Select all (Вибрати все) та Select none (Не вибрати жодного).
- Початок копіювання: натисніть **ENTER** (ВВЕДЕННЯ), щоб запустити процес копіювання.

Примітка

- Для скасування копіювання натисніть кнопку **ENTER**.
- Щоб повернутися до екрана CDDA, знову натисніть кнопку **TOOLS**.
- Під час копіювання диска програвач автоматично перейде у режим відтворення.
- Копіювати можна лише аудіокомпакт-диски (CDDA).
- Оскільки швидкість становить 2,6 x від звичайної. Під час копіювання відтворення CDDA неможливе.
- Кнопка **USB** не працює в меню Розрив.
- Функція копіювання з компакт-диска може не підтримуватися для деяких програвачів MP3.

Програвання компакт-дисків із зображеннями

- Виберіть потрібну папку
- Виберіть файл зображення із списку за допомогою кнопок **▲/▼**; потім натисніть кнопку **ENTER**.

Примітка

- Натисніть кнопку **СТОП** для повернення до меню кліпів.
- Якщо відтворюється компакт-диск Kodak Picture, пристрій відобразить відразу фотографії, а не меню кліпів.

Поверот (Rotation)

- Використовуйте кнопки **TOOLS** для вибору Повернуть, потім натисніть **ENTER**.
- Щоразу за натиснення лівої чи правої кнопки **◀/▶** зображення обертається на 90 градусів за годинниковою стрілкою.
- У випадку натискання кнопки **▲** зображення відобразиться дзеркально в перевернутому вигляді.
- У випадку натискання кнопки **▼** зображення повертатиметься вправо та відобразиться дзеркально.

Збільшення (Zoom)

- Використовуйте кнопки **TOOLS** для вибору Масштаб, потім натисніть **ENTER**.
- Щоразу за натиснення кнопки **ENTER** зображення збільшується. Режим масштабування: X1-X2-X3-X4-X1.

Перегляд слайдів

- при натязіти кнопку Play в случае открытия файла Jpeg выполняется переключение в полноэкранный режим, и автоматически начинается показ слайдов.

Примітка

- Залежно від розміру файлу інтервал між зображеннями може відрізнятися від заданого.
- Якщо не натиснути жодної кнопки, режим перегляду слайдів увімкнеться автоматично через 10 секунд.

Відтворення зображення з CD для HD-JPEG (Тільки DVD-D530K/D530)

Необхідне підключення до HDMI. Розподільча здатність мусить становити 720p/1080i/1080p.

- Виберіть потрібну папку.
- За допомогою кнопок **▲/▼** виберіть файл із зображеннями в меню кліпів і натисніть кнопку **ENTER**.
 - Щоби повернутися до меню кліпів, натисніть кнопку **STOP** (■).
 - Під час перегляду CD з зображеннями Kodak відображаються безпосередньо фотографії, а не меню кліпів.

Поверот

Використовуйте кнопки **TOOLS** для вибору Повернуть, потім натисніть **ENTER**. Щоби повернути екран на 90 градусів за годинниковою стрілкою, натисніть кнопку **◀/▶**.

Пропуск зображення

Щоб перейти до попереднього або наступного зображення, натисніть кнопку **◀◀** або **▶▶**.

Збільшення (Zoom)

Використовуйте кнопки TOOLS для вибору Масштаб, потім натисніть **ENTER**.

Щоразу за натиснення кнопки ENTER зображення збільшується. Режим масштабування: X1-X2-X3-X4-X1.

• **Слайд-шоу**

Щоб увімкнути функцію SLIDE, натисніть кнопку PLAY (▶).

Щоби зупинити функцію SLIDE, натисніть кнопку PAUSE (⏏) ще раз. Для продовження слайд-шоу натисніть кнопку PLAY.

Примітка

- Залежно від розміру файлу інтервал між зображеннями може відрізнятись від встановленого.

- Під час перегляду зображень в режимі HD-JPEG зображення може відображатися у зменшеному розмірі залежно від розміру фотографії.

- У випадку відтворення зображення у форматі JPEG розміром більше ніж 720x480 пікселів, рекомендується налаштувати функцію BD Wise на "Вимк."

MP3-JPEG відтворення

Ви можете програвати файли JPEG, використовуючи музику як супровід.

1. Натисніть кнопки ▲/▼ для вибору MP3 файла в меню та натисніть кнопку **ENTER**.

Для повернення у вікно меню натисніть кнопку **RETURN** або **MENU**.

2. Натисніть кнопки ◀/▶ для вибору Меню Фото натисніть кнопку **ENTER**.

Натисніть кнопки ▲/▼ для вибору JPEG файла в меню та натисніть кнопку **ENTER**.

- Музика почне програватися з пачатку.

3. Натисніть кнопки **Stop** (Стоп), коли ви бажаєте зкінчит ипрогравання.

Примітка

Файли JPEG та MP3 мають знаходитися на одному диску.

Диски CD-R із файлами формату JPEG

- Можуть відтворюватися файли лише з розширенням ".jpg" і ".JPG".

- Якщо диск не завершений, початок відтворення може зайняти більше часу і можуть відтворюватися не всі файли.

- З дисків CD-R можуть відтворюватися лише файли JPEG у форматі ISO 9660 або Joliet.

- Назви файлів не повинні перевищувати довжиною 8 символів і не можуть містити пропусків чи спеціальних символів (. / = +).

- Можуть відтворюватися багатосесанні диски лише з неперервним записом. Якщо багатосесанний диск містить порожній сегмент, то він буде відтворений лише до цього сегменту.

- На одному компакт-диску можна зберегти не більше 500 зображень.

- Рекомендуються компакт-диски Kodak Picture.

- Якщо відтворюється диск Kodak Picture, з папки з зображеннями будуть відтворені лише файли JPEG.

- Компакт-диск Kodak Picture: Файли JPEG з папки з зображеннями можуть відтворюватися автоматично.

- Компакт-диск Konica Picture: Для перегляду зображень виберіть файли JPEG в меню кліпів.

- Компакт-диск Fuji Picture: Для перегляду зображень виберіть файли JPEG в меню кліпів.

- Компакт-диск QSS Picture: Пристрій може не відтворювати зображення з дисків QSS Picture.

- Якщо на диску є понад 500 файлів, відтворити можна лише 500 файлів JPEG.

- Якщо на диску є понад 500 папок, відтворити можна лише файли JPEG із 500 папок

Функції караоке (Тільки DVD-D530K/DVD-D360K)

Функції караоке

Послідовність операцій

1. Підключіть вихідні роз'єми зведеного звуку до телевізора або підсилювача.
2. Підключіть мікрофон до роз'єму Міс (мікрофон) і увімкніть функцію оцінки співу караоке. Коли мікрофон підключено, а функцію оцінки співу караоке увімкнено, можна використовувати функції караоке.

ЕCHO/Гучність мікрофона/Регулятор тональності (Регулятор тембру)

1. Почніть відтворення диска караоке з потрібними піснями.
 - За допомогою кнопок **KARAOKE** (▼) а потім натисніть ▲/▼ виберіть пункт **КЛЮЦ, МИК.** або **ЕCHO**.
2. За допомогою кнопок ◀/▶ виберіть потрібний параметр.

Оцінювання співу караоке (Оцінка)

Оцінювання відобразиться:

1. Коли підключено мікрофон й увімкнено функцію оцінки співу караоке.
2. У кінці кожного розділу або заголовка диска караоке.
 - Якщо на диску DVD для караоке є відомості для оцінювання.
 - Для дисків VCD пристрій не здатний розрізнити диски караоке та фільми, тому оцінка відобразиться постійно.
3. Оцінка співу караоке відобразиться в кінці кожного розділу або заголовка протягом приблизно 6 с.

Запис звуку караоке

1. Вставте накопичувач USB у гніздо USB і підключіть мікрофон до гнізда Міс.
2. Щоб розпочати запис караоке, виберіть один із файлів DVD і натисніть кнопку **RECORD**.
3. Під час запису користувач може тільки натискати кнопки **STOP** і **PAUSE** для скасування запису
4. У разі скасування результату буде збережений у файлі.

Примітка

- Якщо за використання функцій караоке з'являються побічні шуми (писк або виття), віднесіть мікрофон далі від динаміків абу зменшіть гучність мікрофону чи динаміків.
- Функції караоке не працюватимуть під час відтворення дисків MP3, WMA, LPCM та DVD-AUDIO.
- Цифровий вихід не працюватиме, якщо підключено мікрофон.
- Звук з мікрофону подається лише через аналоговий аудіовихід.
- В даній моделі рівень реверберації (відлуння) фіксований.
- Якщо мікросхема MIC підключена до гнізда MIC на передній панелі, то аудіоканал 5.1CH автоматично зміниться на аудіоканал 2 CH. Це можна змінити лише від'єднавши мікрос хему MIC.

Меню зміни налаштувань

Використання меню налаштувань

Меню налаштувань дозволяє пристосувати програвач до власних потреб, налаштуваючи мовні параметри, рівень батьківського контролю і, навіть, пристосувати програвач до типу екрана телевізора.

1. Натисніть кнопку **MENU** на пульті ДК в режимі зупинки. За допомогою кнопок ◀/▶ виберіть пункт **НАСТРОЙКИ**, потім натисніть **ENTER**.
2. Щоб вибрати ту чи іншу функцію, натискайте кнопки ▲/▼ натисніть ▶ або **ENTER**.
3. Щоб скористатися підфункцією, За допомогою кнопок ▲/▼ натисніть ▶ або **ENTER**.
4. Щоб приховати вікно налаштувань, натисніть кнопку **RETURN**.

Налаштування параметрів відображення

Параметри зображення дозволяють налаштувати різноманітні відео функції програвача.

1. Натисніть кнопку **MENU** в режимі зупинки. За допомогою кнопок **◀/▶** виберіть пункт **НАСТРОЙКИ**, потім натисніть **ENTER**.
2. За допомогою кнопок **▲/▼** виберіть пункт **АИСПЛЕЙ**, потім натисніть **▶** або **ENTER**.
3. За допомогою кнопок **▲/▼** виберіть потрібний параметр, а потім натисніть **▶** або **ENTER**.

Налаштування функції BD Wise (Тільки DVD-D530K/DVD-D530)

Якщо плеєр підключено до телевізора SAMSUNG, який підтримує функцію BD Wise, можна отримати оптимальну якість зображення, налаштувавши функцію BD Wise на "Увімк."

1. Натисніть кнопку **MENU** в режимі зупинки. За допомогою кнопок **◀/▶** виберіть пункт **НАСТРОЙКИ**, потім натисніть **ENTER**.
2. За допомогою кнопок **▲/▼** виберіть пункт **АИСПЛЕЙ**, потім натисніть **▶** або **ENTER**.
3. За допомогою кнопок **▲/▼** виберіть пункт **BD WISE**, потім натисніть **▶** або **ENTER**.
За допомогою кнопок **▲/▼** виберіть пункт **ВКИ/ВЫКИ.**, потім натисніть **ENTER**.

Примітка

- Ці параметри можна змінити тільки в тому випадку, якщо телевізор підтримує функцію **BD Wise**.
- Перевірте в посібнику користувача до телевізора, чи підтримує він послідовне розгортку. Якщо послідовна розгортка підтримується, налаштуйте свій телевізор за допомогою екранного меню, дотримуючись вказівок посібника користувача для телевізора щодо встановлення режиму послідовної розгортки.
- Якщо відеовихід встановлений неправильно, екран може бути заблокований.
- Розподільча здатність вихідного сигналу HDMI залежить від під'єднаного телевізора або проектора. Більш докладно дивіться посібник користувача для телевізора або проектора.
- Коли розподільча здатність змінюється під час відтворення, нормальне зображення може з'явитися за кілька секунд.
- Якщо розподільчу здатність виходу HDMI налаштовано на 720p,1080p або 1080i, сигнал HDMI дає кращу якість зображення.
- У випадку відтворення зображення у форматі JPEG розміром більше ніж 720x480 пікселів, рекомендується налаштувати функцію **BD Wise** на "Вимк."

Налаштування параметрів звуку

Параметри звуку дозволяють налаштувати параметри аудіо пристрою та стану звучання залежно від використовуваної звукової системи.

1. Натисніть кнопку **MENU** в режимі зупинки. За допомогою кнопок **◀/▶** виберіть пункт **НАСТРОЙКИ**, потім натисніть **ENTER**.
2. За допомогою кнопок **▲/▼** виберіть пункт **АУДИО**, потім натисніть **▶** або **ENTER**.
3. За допомогою кнопок **▲/▼** виберіть потрібний параметр, а потім натисніть **▶** або **ENTER**.

Примітка

- Залежно від аудіо/відеопримача під час відтворення диска з цифровим аудіопотоком MPEG через коаксіальне з'єднання звук може бути в'їдсутнім
- Якщо відтворюються диски зі звуком стандарту , аналоговий аудіовихід не працює.
- Навіть якщо пониження частоти дискретизації в сигналі ІКМ вимкнено
 - Деякі диски можуть подавати на цифрові виходи лише сигнал з пониженою частотою дискретизації.

HDMI (Тільки DVD-D530K/DVD-D530)

- Якщо ваш телевізор не сумісний з мультіканальними форматами зі стисненням (Dolby Digital, MPEG), встановіть Digital Audio на PCM.
- Якщо ваш телевізор не сумісний зі швидкостями дискретизації LPCM, що перевищують 48 кГц, слід увімкнути пониження частоти диск-етізації в сигналі PCM.

Виготовлено за ліцензією компанії Dolby Laboratories. "Dolby" та логотип з подвійною літерою D є торгівельними знаками компанії Dolby Laboratories.

Налаштування опцій Системи

1. Натисніть кнопку **MENU** в режимі зупинки. За допомогою кнопок **◀/▶** виберіть пункт **НАСТРОЙКИ**, потім натисніть **ENTER**.
2. За допомогою кнопок **▲/▼** виберіть пункт **СИСТЕМА**, потім натисніть **▶** або **ENTER**.
3. За допомогою кнопок **▲/▼** виберіть потрібний параметр, а потім натисніть **▶** або **ENTER**.

Налаштування функції Anynet+(HDMI-CEC) (Тільки DVD-D530K/DVD-D530)

Anynet+ - це функція, яку можна використовувати для керування пристроєм через пульт дистанційного керування для телевізора Samsung, під'єднавши DVD-рекордер C500/C550/C550K до телевізора SAMSUNG за допомогою кабелю HDMI. (Ця функція доступна лише для телевізорів SAMSUNG, які підтримують Anynet+.)

Виберіть On (Увімк.) під час підключення DVD-рекордера C500/C550/C550K до телевізора Samsung, який підтримує функцію Anynet+.

1. Натисніть кнопку **MENU** в режимі зупинки. За допомогою кнопок **◀/▶** виберіть пункт **НАСТРОЙКИ**, потім натисніть **ENTER**.
2. За допомогою кнопок **▲/▼** виберіть пункт **СИСТЕМА**, потім натисніть **▶** або **ENTER**.
3. За допомогою кнопок **▲/▼** виберіть пункт **ANYNET+(HDMI-CEC)**, потім натисніть **▶** або **ENTER**.
4. Виберіть режим "On" ("Вкл.") для функції Anynet+(HDMI-CEC) на DVD-рекордері, а потім натисніть кнопку **ENTER**.
5. Увімкніть функцію Anynet+ на телевізорі. (Для отримання детальної інформації див. інструкції з експлуатації телевізора.)

Примітка

- За натискання кнопки пристрою **PLAY** під час перегляду телевізора екран телевізора зміниться на екран відтворення.
- Якщо відтворити DVD за вимкненого телевізора, телевізор увімкнеться.
- За вимкнення телевізора DVD-рекордер вимкнеться автоматично.
- Якщо змінити в телевізорі HDMI на інші джерела (Composite, Component, ...тощо) під час відтворення DVD-диска, DVD-рекордер зупинить відтворення.

Налаштування мовних характеристик

Якщо заздалегідь налаштувати мову меню програвача, меню диска, звучання і субтитрів, ці значення автоматично вибиратимуться щоразу під час перегляду фільму.

1. Натисніть кнопку **MENU** в режимі зупинки. За допомогою кнопок **◀/▶** виберіть пункт **НАСТРОЙКИ**, потім натисніть **ENTER**.
2. За допомогою кнопок **▲/▼** виберіть пункт **ЯЗЫК**, потім натисніть **▶** або **ENTER**.
3. За допомогою кнопок **▲/▼** виберіть потрібну мову, а потім натисніть **▶** або **ENTER**.

Примітка

- Мова встановлена і знову з'явиться меню Налаштування мови.
- Щоб приховати меню налаштувань, натисніть кнопку MENU.
- Якщо вибрана мова не записана на диску, буде вибрана оригінальна мова початкового запису.
- Щоб звукова доріжка диску відтворювалася мовою оригінального запису, виберіть "Оригінал".
- Щоб мова субтитрів відповідала вибраній мові звукової доріжки, виберіть "Авто".
- На деяких дисках може не бути запису обраною мовою, в такому випадку використовуються оригінальні мовні налаштування диску.

Налаштування опцій Безпеки

Функція батьківського контролю працює з DVD-дисками, яким присвоєно рівень рейтингу, це дозволяє контролювати типи дисків, які переглядаються в сім'ї. На диску може бути до 8 рівнів рейтингу.

Встановлення рівня рейтингу і Зміна паролю

1. Натисніть кнопку **MENU** в режимі зупинки. За допомогою кнопок ◀/▶ виберіть пункт **НАСТРОЙКИ**, потім натисніть **ENTER**.
2. За допомогою кнопок ▲/▼ виберіть пункт **БезОПАСНОСТЬ**, потім натисніть ▶ або **ENTER**.
Введіть пароль.
3. За допомогою кнопок ▲/▼ виберіть пункт **КЛАССИФИК./ИЗМЕНЕНИЕ ПАРОЛЯ**, потім натисніть ▶ або **ENTER**.
4. Виберіть потрібний рівень рейтингу за допомогою кнопок ▲/▼ і натисніть **ENTER**.
В прикладі - Встановлення **детский**.
- Наприклад, якщо встановлено рівень детский, диски, які мають рейтинг рівня 2 або вище, не відтворюватимуться.
5. Введіть пароль. У перший раз уведіть 0000. Потім уведіть новий пароль. Новий пароль повинен бути числом, що відрізняється від 0000, для активації функції батьківського контролю. Повторно введіть свій новий пароль.

Рівні безпеки:

- 1️⃣ детский
- 2️⃣ G (без вікових обмежень) : Для будь-якого вік у
- 3️⃣ PG (категорія фільмів) щ о потребує є контрол ь з боку дорослих(: Дещо може не підходити для дітей.
- 4️⃣ PG-13 (Настійне застереження для батьків(: Дещо може не підходити для дітей віком до 13 років.
- 5️⃣ PGR (Рекомендовано контроль з боку доросл их(: Це не обов'язково те) що зовсім не підхо дить дітям) проте бажана розсудливість гляд ача(Тому батьки та опікуни заохочуються до нагляду за молодшими глядачами).
- 6️⃣ R Обмежено(: До 17 років у присутності дор ослих.
- 7️⃣ NC17(заборонено(: Педегляд особам до 17 р боків не дозволяється
- 8️⃣ взрослый

Примітка

- Якщо Ви забули пароль, зверніться до розділу "Забуто пароль" у Посібнику з усунення несправностей.

Налаштування Загальних опцій

1. Натисніть кнопку **MENU** в режимі зупинки. За допомогою кнопок ◀/▶ виберіть пункт **НАСТРОЙКИ**, потім натисніть **ENTER**.
2. За допомогою кнопок ▲/▼ виберіть пункт **ОБЩЕЕ**, потім натисніть ▶ або **ENTER**.
3. За допомогою кнопок ▲/▼ виберіть потрібний параметр, а потім натисніть ▶ або **ENTER**.

Налаштування опцій Підтримки

Функція Підтримка дозволяє перевіряти інформацію про DVD-Плеер, наприклад, код моделі, версію програмного забезпечення. Серійний номер і номер версії зазначені позаду DVD-Плеера.

1. Натисніть кнопку **MENU** в режимі зупинки. За допомогою кнопок ◀/▶ виберіть пункт **НАСТРОЙКИ**, потім натисніть **ENTER**.
2. За допомогою кнопок ▲/▼ виберіть пункт **ПОДДЕРЖКА**, потім натисніть ▶ або **ENTER**.
3. виберіть пункт **ИНФОРМАЦИЯ О ПРОДУКТЕ**, а потім натисніть ▶ або **ENTER**.

Довідкова інформація

Усунення несправностей

Перш, ніж звернутися по допомогу (з усунення несправності) перевірте, будь ласка, наступне.

Проблема	Дія
Екран заблоковано.	<ul style="list-style-type: none">Вийміть диск і утримуйте кнопку ►II понад 5 секунд. Всі параметри будуть очищені до заводських стандартних значень.
Забуто пароль	<ul style="list-style-type: none">Вийміть диск і утримуйте кнопку ►II понад 5 секунд. Всі параметри, включно з паролем, будуть очищені до заводських стандартних значень. Використовуйте лише в разі крайньої необхідності.
Вихідний сигнал HDMI відсутній.	<ul style="list-style-type: none">Переконайтесь, що HDMI вихідного сигналу ввімкнено.Перевірте підключення телевізора та роз'єма HDMI на DVD програвачі.Переконайтесь, що телевізор підтримує цей DVD-програвач 480p/576p/720p/1080i/1080p.
Перешкоди на екрані за сигналу HDMI.	<ul style="list-style-type: none">Якщо на екрані з'являється "сніг", це означає, що телевізор не підтримує HDCP (широкополосний цифровий захист контенту).
Дрижання за сигналу HDMI.	<ul style="list-style-type: none">Перевірте правильність налаштувань телевізійної системи.Дрижання екрану може з'являтися через перетворення з частоти 50 Гц на 60 Гц для вихідного сигналу 720P/1080i/1080p HDMI (широкополосного мультимедійного інтерфейсу).Дивіться посібник користувача для телевізора.

Специфікації

Загальні	Вимоги до живлення	110-240 змінного струму - 50/60 ц
	Споживання енергії	Номінальні параметри живлення і потужності для цього виробу вказані на наклейці
	Вага	1.2 кг
	Розміри	360 мм (Ш) x 207 мм (Г) x 42 мм (В)
	Робочий діапазон температур	+5°C ~ +35°C
	Робочий діапазон вологості	10 % ~ 75 %
Вихід відеосигналу	Комбінований відеосигнал	1 канал 1,0 Vp-p (при навантаженні Ом)
	Компонентний відеосигнал	Y : 1,0 Vp-p (при навантаженні 75 Ом) Pr : 0,70 Vp-p (при навантаженні 75 Ом) Pb : 0,70 Vp-p (при навантаженні 75 Ом)
	Гніздо SCART (Тільки DVD-D360K)	Червоний (Ч) 0,7 Vp-p (при навантаженні Ом) Зелений (З) 0,7 Vp-p (при навантаженні 75 Ом) Блакитний (Б) 0,7 Vp-p (при навантаженні Ом) Сигнал яскравості: 1,0 Vp-p (при навантаженні 75 Ом)
	HDMI (Тільки DVD-D530K/D530)	480p, 576p, 720p, 1080p, 1080i
Аудіовихід	Вихідний термінал	RCA, SCART (Тільки DVD-D360K)
	Максимальний вихідний рівень	2Vrms
	Частотна характеристика	20 Гц~20 кГц
	Цифровий аудіовихід	Коаксіальний термінал (S/PDIF)

Memo



Належна утилізація продукту (спрацьованого електричного та електронного обладнання)

(Застосовується в країнах Європейського союзу та інших європейських країнах з окремими системами збору відходів)

Ця позначка на продукті, аксесуарах чи в документації вказує на неможливість утилізації продукту та електронних аксесуарів (наприклад, зарядного пристрою, навушників, USB-кабелю) з іншими відходами господарства після завершення строку експлуатації. Щоб запобігти шкоді оточуючому середовищу чи здоров'ю людей від неправильної утилізації відходів, ці елементи потрібно утилізувати окремо від інших відходів, щоб забезпечити можливість його обробки та повторного використання матеріальних ресурсів.

Щоб отримати інформацію про місце та спосіб обробки цих елементів, безпечний для оточуючого середовища, домашнім користувачам слід звернутися до агентів, у яких було придбано продукт, або до місцевої урядової установи.

Промисловим користувачам слід звернутися до постачальника та ознайомитися з умовами договору про придбання. Під час утилізації цей продукт та його електронні аксесуари не слід змішувати з використаними елементами пакування.

Юридический адрес изготовителя: Самсунг Электроникс Ко., Лтд
Самсунг Мэйн Билдинг. 250-2 Га Тэпанг-Ро, Чунг-Гу, Сеул, Корея



AB57

Подлежит использованию по назначению в нормальных условиях
Срок службы : 7 лет

Зв'яжіться із SAMSUNG WORLD WIDE

У разі виникнення коментарів або запитань стосовно виробів компанії Samsung зв'яжіться з центром підтримки користувачів SAMSUNG.

Region	Area	Contact Center ☎	Web Site	
North America	Canada	1-800-SAMSUNG (726-7864)	www.samsung.com/ca	
	Mexico	01-800-SAMSUNG (726-7864)	www.samsung.com/mx	
	U.S.A	1-800-SAMSUNG (726-7864)	www.samsung.com/us	
	Argentina	0800-333-3733	www.samsung.com/ar	
	Brazil	0800-124-421, 4004-0000	www.samsung.com/br	
Latin America	Chile	800-SAMSUNG (726-7864)	www.samsung.com/cl	
	Nicaragua	00-1800-5077267	www.samsung.com/latin	
	Honduras	800-7919267	www.samsung.com/latin	
	Costa Rica	0-800-507-7267	www.samsung.com/latin	
	Ecuador	1-800-10-7267	www.samsung.com/latin	
	El Salvador	800-6225	www.samsung.com/latin	
	Guatemala	1-800-299-0013	www.samsung.com/latin	
	Jamaica	1-800-234-7267	www.samsung.com/latin	
	Panama	800-7267	www.samsung.com/latin	
	Puerto Rico	1-800-682-3180	www.samsung.com/latin	
	Rep. Dominicana	1-800-751-2676	www.samsung.com/latin	
	Trinidad & Tobago	1-800-SAMSUNG (726-7864)	www.samsung.com/latin	
Europe	Venezuela	0-800-100-5303	www.samsung.com/latin	
	Colombia	01-8000112112	www.samsung.com.co	
	Belgium	02 201 2418	www.samsung.com/be (Dutch) www.samsung.com/be-fr (French)	
	Czech Republic	800-SAMSUNG (800-726786)	www.samsung.com/cz	
	Denmark	8-SAMSUNG (7267864)	www.samsung.com/dk	
	Finland	30-6227 515	www.samsung.com/fin	
	France	01 4863 0000	www.samsung.com/fr	
	Germany	01805-SAMSUNG (726-7864 € 0.14/Min)	www.samsung.de	
	Hungary	06-800-SAMSUNG (726-7864)	www.samsung.com/hu	
	Italy	800-SAMSUNG (726-7864)	www.samsung.com/it	
	Luxemburg	02 261 03 710	www.samsung.com/lu	
	Netherlands	0900-SAMSUNG (0900-7267864) (€ 0.10/Min)	www.samsung.com/nl	
	Norway	3-SAMSUNG (7267864)	www.samsung.com/no	
	Poland	0 801 1 SAMSUNG (172678), 022-607-93-33	www.samsung.com/pl	
	Portugal	80800-SAMSUNG (726-7864)	www.samsung.com/pt	
	Slovakia	0800-SAMSUNG (726-7864)	www.samsung.com/sk	
	Spain	902-1-SAMSUNG (902 172 678)	www.samsung.com/es	
	Sweden	0771 726 7864 (SAMSUNG)	www.samsung.com/se	
	U.K	0845 SAMSUNG (7267864)	www.samsung.com/uk	
Ireland	0818 717 100	www.samsung.com/ie		
Austria	0810-SAMSUNG (7267864, € 0.07/min)	www.samsung.com/at		
Switzerland	0848-SAMSUNG (7267864, CHF 0.08/min)	www.samsung.com/ch www.samsung.com/ch-fr (French)		
CIS	Russia	8-800-555-55-55	www.samsung.ru	
	Kazakhstan	8-10-800-500-55-500	www.samsung.com/kz_ru	
	Uzbekistan	8-10-800-500-55-500	www.samsung.com/kz_ru	
	Kyrgyzstan	00-800-500-55-500		
	Tadjikistan	8-10-800-500-55-500		
	Ukraine	8-800-502-0000	www.samsung.ua	
	Belarus	810-800-500-55-500	www.samsung.com/ua_ru	
	Moldova	00-800-500-55-500		
	Lithuania	8-800-7777	www.samsung.com/lt	
	Latvia	8000-7267	www.samsung.com/lv	
Asia Pacific	Estonia	800-7267	www.samsung.com/ee	
	Australia	1300 362 603	www.samsung.com/au	
	New Zealand	0800 SAMSUNG (0800 726 786)	www.samsung.com/nz	
	China	400-810-5858, 010-6475 1880	www.samsung.com/cn	
	Hong Kong	3698-4698	www.samsung.com/hk	
	India	3030 8282, 1800 110011, 1800 3000 8282	www.samsung.com/in/en/	
	Indonesia	0800-112-8888	www.samsung.com/id	
	Japan	0120-327-527	www.samsung.com/jp	
	Malaysia	1800-86-9999	www.samsung.com/my	
	Philippines	1-800-8-SAMSUNG (726-7864), 1-800-8-SAMSUNG (726-7864), 02-5805777	www.samsung.com/ph	
	Singapore	1800-SAMSUNG (726-7864)	www.samsung.com/sg	
	Thailand	1800-29-3232, 02-689-3232	www.samsung.com/th	
	Taiwan	0800-339-899	www.samsung.com/tw	
	Vietnam	1 800 588 889	www.samsung.com/vn	
	Middle East & Africa	Turkey	444 77 11	www.samsung.com/tr
		South Africa	0860-SAMSUNG (726-7864)	www.samsung.com/za
		U.A.E	800-SAMSUNG (726-7864), 8000-4726	www.samsung.com/ae



SAMSUNG

DVD-D360K
DVD-D530
DVD-D530K

DVD ойнатқышы Пайдаланушы нұсқаулығы

мүмкіндіктерді елестетіңіз

Осы Samsung өнімін сатып алғаныңызға рақмет.

Толық қызмет көрсетілгенін қаласаңыз, өніміңізді
мына сайтта тіркеңіз:

www.samsung.com/global/register



Сақтандыру шаралары

1. Реттеу

- Сәйкес жұмыс кернеуін білу үшін ойнатқыштың артындағы анықтамалық затбелгіні қараңыз.
- Ойнатқышты желдету саңылаулары жеткілікті жерге орналастырыңыз. (7–10 см) Компоненттердің көз келгенін ауа айналымына арналған желдету саңылауларын жауып тастамау керек.
- Дискжетекті қолмен тартпаңыз.
- Компоненттерді бірінің үстіне бірін қоймаңыз.
- Ойнатқыштың орнын ауыстырудан бұрын оның барлық компоненттерінің өшірілгеніне көз жеткізіңіз.
- Басқа компоненттерді осы ойнатқышқа қосудан бұрын олардың өшірілгеніне көз жеткізіңіз.
- Пайдалану болған соң, әсіресе бұдан кейін ұзақ уақытқа пайдаланылмайтын жағдайда дискінің алынып, ойнатқыштың өшірілгеніне көз жеткізіңіз.
- Электр шуырын ашасы ажыратылған құрылғыны білдіреді және және көз келген уақытта пайдалануға дайын болып тұрады.

2. Қауіпсіздігіңіз үшін

- Бұл өнім лазерді пайдаланады. Осында берілгеннен басқа басқару элементтерін немесе реттеулерді пайдалану немесе процедураларды орындау зиянды радиация әсеріне әкеп соқтыруы мүмкін.
- Жабындарды ашуға және өз бетінше жөндеуге болмайды. Қызмет көрсету үшін білікті мамандармен хабарласыңыз.

3. Сақтануыңыз

- Ойнатқыш өндірісте пайдалануға емес, үй мақсаттарына арналған. Бұл өнім тек жеке адамның пайдалануына арналды.
- Өнімге еш нәрсе ташыламауы немесе шашырамауы керек және үстіне ваза сияқты сүйіктің толтырылған ыдыстарды қоймау керек.
- Найзағай немесе статикалық электр өрісі сияқты сыртқы әсерлер берілген ойнатқыштың қалыпты жұмыс істеуіне әсер етуі мүмкін. Егер мұндай жағдай туындаса, POWER (қуат) түймесін басу арқылы ойнатқышты өшіріп, қайта қосыңыз немесе электр шуырын тоқ желісінен суырып, қайта қосыңыз. Ойнатқыш қалыпты жұмыс істейтін болады.

- Температураның күрт өзгеруіне байланысты ойнатқыштың ішінде конденсация пайда болған жағдайда ойнатқыш дұрыс жұмыс істемеуі мүмкін. Егер ол орын алса, ойнатқышты оның іші құрғап, жұмысқа жарамды болғанша бөлме температурасында қалдырыңыз.

4. Диск

- Дискінің оның бетін зақымдауы мүмкін пластинканы тазалайтын бүркішпен, бензинмен, ысқышпен немесе басқа ұшып кететін еріткіштермен тазалауға болмайды.
- Дискінің астынан ұстамаңыз. Екі шетінен немесе бір жақ шеті мен ортасындағы ойғынған ұстаңыз.
- Кірді мұқият сүртіңіз, дискінің бетін шүберекпен алға-артқа сүртіңіз.

5. Қоршаған ортаға қатысты ақпарат

- Бұл өнімде пайдаланылатын батареяның құрамында қоршаған ортаға зиян әсерін тигізетін химиялық заттар бар.
- Сондықтан батареяларды облыстық, мемлекеттік және жергілікті ережелерге сәйкес тастаңыз.

Бұл пайдаланушы нұсқаулығымен бірге берілетін құрылғы белгілі бір үшінші тараптардың зияткерлік меншік құқықтары бойынша лицензияланған. Лицензия соңғы пайдаланушының лицензияланған мазмұнды коммерциялық емес жеке меншік мақсатта пайдалану құқығымен шектеледі. Коммерциялық мақсатқа пайдалануға ешқандай құқықтар берілмейді. Лицензия бұл өнімнен басқа ешбір өнімдерге берілмейді және де осы өніммен бірге сатылатын немесе қолданылатын ISO/OUR 11172-3 немесе ISO/OUR 13818-3 талаптарына сәйкес келетін, лицензия берілмеген көз келген өнім немесе үрдіске қолданылмайды. Лицензия ISO/IEC 11172-3 немесе ISO/IEC 13818-3 талаптарына сәйкес келетін файлдарды шифрлайтын немесе шифрның ашатын осы өнімге ғана беріледі. Бұл лицензия ISO/OUR 11172-3 немесе ISO/OUR 13818-3 талаптарына сәйкес келмейтін өнім мүмкіндіктеріне немесе қызметтеріне ешқандай құқық бермейді.

САҚТАНУЫҢЫЗ: ОСЫ ҚҰЖАТТА КӨРСЕТІЛМЕГЕН КЕЗ КЕЛГЕН БАҚЫЛАУ ЭЛЕМЕНТТЕРІН, РЕТТЕУЛЕРДІ НЕМЕСЕ ПРОЦЕДУРАЛАРДЫ ПАЙДАЛАНУ АСА ҚАУІПТІ РАДИАЦИЯЛЫҚ СӘУЛЕ ШЫҒАРУДЫ ТУҒЫЗУЫ МҮМКІН.

Мазмұны

Сақтандыру шаралары	2	Аудио MP3/WMA/CD дискісін ойнату	8
Орнату		MPEG4 аударуы	8
Негізгі мүмкіндіктер	2	Негізгі USB мүмкіндігін пайдалану	9
Сипаттама	3	мультимедиялық файлдарды ойнату	9
Қашықтан басқару пультіне кіріспе	3	CD дискісін түрлендіру	10
Жалғаз үлгілері		Суреттері бар CD дискісін ойнату	10
Жалғаз үлгілерін таңдау	4	HD-JPEG пішіміне арналған суреттері бар CD дискісін ойнату (Тек DVD-D530K/D530)	10
Негізгі функциялар		Караоке функциялары (Тек DVD-D530K/D360K)	
Дискіні ойнату	6	Караоке функциялары	11
Іздеу және өткізу функцияларын пайдалану	6	Орнату мәзірін өзгерту	
Дисплей функциясын пайдалану	6	Орнату мәзірін пайдалану	11
Диск пен тақырып мәзірін пайдалану	6	Дисплей параметрлерін реттеу	12
Қайталап ойнату	6	Дыбыс параметрлерін реттеу	12
Баюу ойнату	7	Жүйелік параметрлерді реттеу	12
Кеңейтілген функциялар		Тіл мүмкіндіктерін реттеу	12
Өлшемдер арақатынасын (EZ View) дұрыстау	7	Қауіпсіздік параметрлерін реттеу	13
Аудио тілді таңдау	7	Негізгі параметрлерді реттеу	13
Субтитр тілін таңдау	7	Қосымша параметрлерді реттеу	13
Түсіру бұрышын өзгерту	7	Анықтама	
Бетбелгі функциясын пайдалану	7	Ақауларды түзету	14
Масштабтау функциясын пайдалану	8	Техникалық сипаттамалар	14
MP3/WMA/JPEG4/CD аудио файлдарына арналған "Clips" (Клиптер) мәзірі	8		
Қалтаны таңдау	8		

Орнату

Негізгі мүмкіндіктер

Таза дыбыс
Dolby Digital, Dolby Laboratories компаниясы әзірлеген технология таза дыбыс шығарады.

Экран
Стандартты және кең экрандық (16:9) суреттерді көруге болады.

Баюу қимыл
Маңызды көріністі баюу қимылымен көруге болады.
1080p ойнату (Тек DVD-D530/DVD-D530K)

Бұл ойнатқыш стандартты DVD дискілерін 1080p пішімді теледидарларда ойнатуға түрлендіреді.

Ата-аналық бақылау (DVD)
Ата-аналық бақылау балалардың зорлық-зомбылық, ересектерге арналған фильмдерді көруіне тыйым салуға қажетті деңгейді орнатуға мүмкіндік береді.

Экрандағы әр түрлі мәзір функциялары
Фильм көру кезінде әр түрлі тілдерді (аудио/субтитр) және экран бұрыштарын таңдауыңызға болады.

Прогрессивті сканерлеу
Прогрессивті сканерлеу кәдімгі кезектескен суреттің сканерлеу жолдарын екі есептеп, жақсартылған сурет қасайды.

EZ VIEW (DVD)
Easy View (оңай көру) теледидар экранының

өлшеміне (16:9 немесе 4:3) сәйкес келетін суретті дұрыстауға мүмкіндік береді.

Сандық фотосуреттерді көру қуралы (JPEG)
Сандық фотосуреттерді теледидарда көруіңізге болады.

Қайталау
Өңді немесе фильмді REPEAT (қайталау) түймесін басып қайталауыңызға болады.

MP3/WMA
Бұл құрылғы MP3/WMA файлдарынан тұратын дискілерді ойнатады.

MPEG4
Бұл құрылғы avi файлдарындағы MPEG4 пішімдерін ойнатады.

HDMI (High Definition Multimedia Interface) (Тек DVD-D530/DVD-D530K)
HDMI интерфейсін суретті таза етіп көрсетіп, оның шыны азытайды ойнатқыштан теледидарға өтетін сандық бейне/аудио сигнал жолы.

CD дискісін түрлендіру
Бұл мүмкіндік аудио файлдарды дискінен USB құрылғысынан MP3 пішіміне көшіруге мүмкіндік береді. (Тек аудио CD (CD DA))

Ескертпе

- Бұл ойнатылмышта ойнатылмайтын дискілер.
 - DVD-ROM
 - CD-ROM
 - CDI
 - DVD-R
 - DVD-R+R
 - CD-RW
 - DVD+RW, -RW (V режимі)
- Ойнату мүмкіндігі жазу жағдайларына байланысты болуы мүмкін.
 - DVD-R
 - DVD-R+R
 - CD-RW
 - DVD+RW, -RW (V режимі)
- Диск түрі мен жазбаның күйіне байланысты құрылғы белгілі бір CD-R, CD-RW және DVD-R дискілерін ойната алмауы мүмкін.

КӨШІРУДЕН ҚОРҒАУ

Көптеген DVD дискілері көшіруден қорғалған. Сондықтан DVD ойнатқышын бейнемагнитофонға емес, тікелей теледидарға жалғауыңыз керек. Бейнемагнитофон арқылы қосу көшіруден қорғалған DVD дискілердегі суреттерді бұрмаланған күйде көрсетуі мүмкін.

Бұл элемент АҚШ патенттері мен ROVI корпорациясының басқа да зияткерлік меншік құқықтарымен қорғалған көшіруден қорғау технологиясының қамтиды. Кері жобалауға және кез келген бөлшекін шешуге тыйым салынған.

ПРОГРЕССИВТІ СКАНЕРЛЕУ ШЫҒЫСТАРЫ (576p, 720p, 1080p)

"ТҰТЫНЫШЫЛАР БАРЛЫҚ АЙҚЫНДЫЛЫҒЫ ЖОҒАРЫ ТЕЛЕДИДАРЛАРДЫҢ ОСЫ ӨНІМГЕ СӘЙКЕС КЕЛМЕЙТІНІН ЕСКЕРУІ КЕРЕК ЖӨНЕ СУРЕТТІҢ КӨРСЕТІЛУІНЕ КЕДЕРГІ БОЛУЫ МҮМКІН, 576, 720, 1080 ПРОГРЕССИВТІ СКАНЕРЛЕУ СУРЕТІНІҢ АҚАУЛАРЫ БОЛҒАН ЖАҒДАЙДА, ПАЙДАЛАНУШЫҒА «СТАНДАРТТЫ АЙҚЫНДЫЛЫҚ» ШЫҒЫС ҰЯСЫНА ЖАЛҒАУҒА КЕҢЕС БЕРІЛЕДІ. ЕГЕР 576p, 720p, 1080p МОДЕЛІ DVD ОЙНАТҚЫШЫМЕН ТЕЛЕДИДАРДЫҢ ҮЙЛЕСУІНЕ ҚАТЫСТЫ СҰРАҚТАР БОЛСА, SAMSUNG КОМПАНИЯСЫНЫҢ ТҰТЫНЫШЫЛАРҒА ҚОЛДАУ КӨРСЕТУ ОРТАЛЫҒЫНА ХАБАРЛАСЫҢЫЗ."

Сипаттама

Алдыңғы панельдегі басқару элементтері

DVD-D530

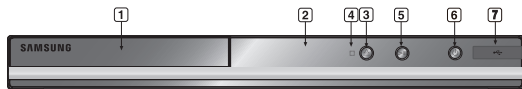

Дискі белгілері

	Аймақ нөмірін көрсету
	PAL — Ұлыбритания, Франция, Германия, т.с.с. елдердегі хабар тарату жүйесі.
	Dolby Digital дискісі
	Стерео диск
	Сандық аудио диск
	MP3 дискісі

Аймақ нөмірі

DVD ойнатқышында және дискілерде аймақ коды болады. Дискіні орнату үшін осы аймақ кодтары бір-біріне сәйкес келуі қажет. Егер кодтар бір-біріне сәйкес келмесе, диск ойнатылмайды.

Бұл ойнатқыштың аймақ нөмірі оның артық жағында берілген.

DivX сертификаттауы

DivX, DivX Certified, және осыларға қатысты белгілер — DivXNetworks, Inc компаниясының сауда белгілері және олар лицензия бойынша пайдаланылады. "DivX Certified DivX бейнесін және бастапқы мазмұнды ойнатуға арналған." Төмендегідей бір немесе бірнеше АҚШ патенттерімен рұқсат етілген: 7,295,673; 7,460,668; 7,515,710; 7,519,274



DVD-D530K
DVD-D360K

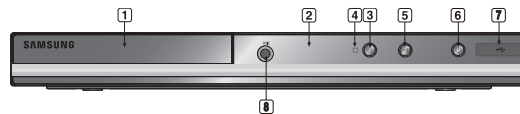

- 1. ДИСКЖЕТЕК**
Дискіні осы жерге салыңыз.
- 2. ДИСПЛЕЙ**
Жұмыс индикаторлары осы жерде көрсетіледі.
- 3. OPEN/CLOSE (ашу/жабу) түймесі (▲)**
Дискжетекті ашу және жабу үшін басыңыз.
- 4. STOP (тоқтату) түймесі (■)**
Ойнатуды тоқтатады.
- 5. PLAY/PAUSE (ойнату/уақытша тоқтату) түймесі (▶||)**
Дискіні ойнатады немесе уақытша тоқтатады.
- 6. POWER ON/OFF (құрылғыны қосу/өшіру) түймесі (⏻)**
Қосу/өшіру түймесі басылғанда ойнатқыш қосылады/өшіріледі.
- 7. USB HOST (USB хост)**
Сандық фотоаппарат, MP3 ойнатқыш, жад картасы, карта оқу құрылғысы және тағы басқа алынбалы ақпарат сақтау құрылғылары қосылады.
- 8. MIC (төк DVD-D530K/D360K)**
Микрофонды караоке функцияларына қосады.

Қашықтан басқару пультіне кіріспе

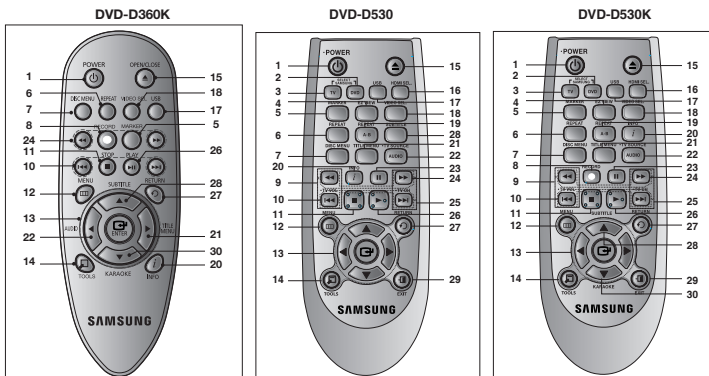

1. **DVD POWER (куат) түймесі**
Қуатты қосады не сөндіреді.
2. **DVD түймесі**
(Тек **DVD-D530/DVD-D530K**)
Жұмысқа DVD ойнатқышын таңдау үшін пайдаланыңыз.
3. **TV (теледидар) түймесі**
(Тек **DVD-D530/DVD-D530K**)
Жұмысқа Samsung теледидарын таңдау үшін пайдаланыңыз.
4. **EZ VIEW (қарау) түймесі**
(Тек **DVD-D530/DVD-D530K**)
Сурет өлшемдерінің арақатынасын теледидар экранының өлшеміне (16:9 немесе 4:3) байланысты оңай дұрыстауға мүмкіндік береді.
5. **MARKER (белгілеу) түймесі**
6. **REPEAT (қайталау) түймесі**
Тақырыпты, тарауды, тректі немесе дискіні қайталап ойнатуға мүмкіндік береді.
7. **DISC MENU (диск мәзірі) түймесі**
Диск мәзірін шығарады.
8. **RECORD түймесі**
(Тек **DVD-D530K/DVD-D360K**)
Кагаоке жазу үшін пайдалану.
9. **TV VOL (+, -) (дыбыс қаттылығы) түймелері**
Дыбыс қаттылығын реттейді.
10. **SKIP (өткізу) түймелері (◀◀▶▶) (▶▶▶▶)**
Тақырыпты, тарауды немесе тректі өткізу үшін пайдаланылады.
11. **STOP (тоқтату) түймесі (■)**
12. **MENU (мәзір) түймесі**
DVD ойнатқышының мәзірін шығарады.
13. **ENTER/▲/▼, ◀/▶ (енгізу) түймелері**
Бұл түйме қосқыш ретінде қызмет атқарады.
14. **TOOLS (құралдар) түймесі**
Дискінің қазіргі күйін көрсетеді. Сондай-ақ, ол сізге дисплей функциясына кіруге мүмкіндік береді.
15. **OPEN/CLOSE (ашу/жабу) түймесі (▲)**
Дискжетекті ашу және жабу үшін.
16. **HDMI SEL. түймесі**
(Тек **DVD-D530/DVD-D530K**)
17. **HDMI ажыратымдылығын реттейді.**
USB түймесі
DVD суретін үлкейтеді.
18. **VIDEO SEL. (бөйне таңдау) түймесі**
Бөйне шығыс режимін өзгертеді.
19. **REPEAT A-B (A-B қайталау) түймесі**
(Тек **DVD-D530/DVD-D530K**)
Дискідегі таңдалған үзіндіні (A-B) қайталап ойнатуға мүмкіндік береді.
20. **INFO (ақпарат) түймесі**
Ойнату кезінде ақпараттық тақтаны көрсету үшін пайдаланылады.
21. **TITLE MENU (тақырып мәзірі) түймесі**
Тақырып мәзірін көрсетеді.
22. **AUDIO/TV SOURCE (ресурс) түймесі**
Дискідегі түрлі аудио функцияларға қол жеткізу үшін осы түймені пайдаланыңыз. Бар теледидар ресурсын (теледидар режимі) таңдау үшін осы түймені пайдаланыңыз.
23. **PAUSE (уақытша тоқтату) түймесі (||)**
(Тек **DVD-D530/DVD-D530K**)
Дискінің ойнатылуын уақытша тоқтатады.
24. **SEARCH (іздеу) түймелері (◀◀▶▶)**
Дискіде алға және артқа қарай іздеуге мүмкіндік береді.
25. **TV CH (телеарна) түймелері (▲, ▼)**
(Тек **DVD-D530/DVD-D530K**)
Телеарнаны таңдайды.
26. **PLAY (ойнату) түймесі (▶) / (▶▶) (||)**
Дискінің ойнатылуын бастайды.
27. **RETURN (көрі қайту) түймесі**
Алдыңғы мәзірге көрі қайтады.
28. **SUBTITLE (субтитр) / (▲) түймесі**
29. **EXIT (жабу) түймесі**
(Тек **DVD-D530/DVD-D530K**)
Экрандағы мәзірді жабады.
30. **KARAOKE (▼) (кагаоке) түймесі**
(Тек **DVD-D530K/DVD-D360K**)
Кагаоке мәзірін ашу үшін (keyson, микрофон дыбыс деңгейі, жанғырық).

Жалғау үлгілері

Жалғау үлгілерін таңдау

Төменде берілгендер DVD ойнатқышын теледидарға және басқа құрылғыларға жалғау үшін қолданылатын үлгілерді көрсетеді.

DVD ойнатқышын жалғамас бұрын

- Кез келген кабельдерді жалғамас немесе ажыратпас бұрын DVD ойнатқышын, теледидарды және басқа құрылғыларды өшіріңіз.
- Жеке құрылғыларға қосымша құрылғыларды жалғау туралы толық ақпарат үшін пайдаланушы нұсқаулығын қараңыз.

A. Теледидарға жалғау (бөйне үйін)

- Бөйне/аудио кабельдерін пайдалана отырып, DVD ойнатқыштың артындағы **VIDEO (сары)/AUDIO (қызыл және ақ) OUT** (бөйне және аудио шығыстары) ұяларын теледидардың **VIDEO (сары)/AUDIO (қызыл және ақ) IN** (бөйне және аудио кіріс) ұяларына жалғаңыз.
- DVD ойнатқышын және теледидарды қосыңыз.
- Теледидардың қашықтан басқару пультіндегі кіріс сигналын таңдау түймесін DVD ойнатқышының бөйне сигналы теледидарда пайда болғанша басыңыз.

Ескертпе

- **Аудио кабель электр шурына тым жақын орналасқан жағдайда, шу пайда болуы мүмкін.**
- Егер күшейткішке жалғағыңыз келсе, күшейткішке жалғау туралы бетті қараңыз.
- Ұялардың саны мен орындары теледидарға байланысты басқаша болуы мүмкін. Теледидардың пайдаланушы нұсқаулығын қараңыз.
- Теледидарда дыбыс сигналының тек жалғыз кіріс ұясы болған жағдайда, оны DVD ойнатқышындағы [AUDIO OUT] (аудио шығыс) [сол жақ] (ақ түсті) ұясына жалғаңыз.
- DVD ойнатқышы тоқтап тұрған кезде немесе дискі салынбаған кезде VIDEO SEL. (бөйне таңдау) түймесін бассаңыз, бөйне шығыс режимі мына ретпен өзгереді: (I-SCAN → P-SCAN → SCART-RGB (Тек DVD-D360K) → SCART-CVBS (Тек DVD-D360K))

B. Теледидарға жалғау (кезектескен/прогрессивті)

- Бөйне кабельдерді қолданып, DVD ойнатқышының артындағы **COMPONENT VIDEO OUT** (компонентті бөйне шығыс) ұясын теледидардың **COMPONENT IN** (компонентті кіріс) ұясына жалғаңыз.
- Аудио кабельдерді қолданып, DVD ойнатқышының артындағы **AUDIO (қызыл және ақ) OUT** (аудио шығыс) ұяларын теледидардың **AUDIO (қызыл және ақ) IN** (аудио кіріс) ұяларына жалғаңыз. DVD ойнатқышын және теледидарды қосыңыз.
- Теледидардың қашықтан басқару пультіндегі кіріс сигналын таңдау түймесін DVD ойнатқышының компонентті сигналы теледидарда пайда болғанша басыңыз.
- Дисплей реттеу мәзірінде бөйне шығысты **I-SCAN/P-SCAN** етіп белгілеңіз. Бөйне шығыс режимін өзгерту үшін **VIDEO SEL.** (бөйне таңдау) түймесін қолдануыңызға болады.

Ескертпе

- "Прогрессивті сканерлеу" дегеніміз не?
Прогрессивті сканерлеуде кезектескен сигнал шығару әдісі сияқты екі сканерлеу жолдары болады. Прогрессивті сканерлеу әдісі сапасы жақсырақ және тазарақ бөйне көрсетеді.
- Қашықтан басқару пультіндегі бөйнені таңдау түймесін басып "Scart RGB" таңдалған кезде ешқандай компонентті бөйне көрсетілмейді. (Тек DVD-D360K)

C. DVI/HDMI ұясы бар теледидарға жалғау (Тек DVD-D530K/D530)

- HDMI-DVI/HDMI-HDMI кабелін қолданып, DVD ойнатқышының артындағы **HDMI OUT** (шығыс) ұясын теледидардың **DVI IN** (кіріс) ұясына жалғаңыз.
- Аудио кабелін қолданып, DVD ойнатқышының артындағы **AUDIO (қызыл және ақ) OUT** (аудио шығыс)

ұяларын (алдыңғы сол-он) ұясын теледидардың **AUDIO (қызыл және ақ IN)** (аудио кіріс) ұяларына жалғаңыз. DVD ойнатқышын және теледидарды қосыңыз.

- Теледидардың қашықтан басқару пультіндегі кіріс сигналын таңдау түймесін DVD ойнатқышының DVI/HDMI сигналы теледидарда пайда болғанша басыңыз.

HDMI VIDEO (HDMI бейне) сипаттамалары (Тек DVD-D530K/D530)

HDMI SEL. түймесін басқан кезде, 480р, 576р, 720р, 1080р, 1080i ретімен таңдалады.

HDMI SEL. түймесінің бірінші рет басылуы ағымдағы ажыратымдылықты береді.

Екінші рет басылуы HDMI шығыс ажыратымдылығын өзгертуге мүмкіндік береді.

- Теледидарға байланысты кейбір HDMI шығыс ажыратымдылықтары жұмыс істемеуі мүмкін.

- Теледидарыңыздың пайдаланушы нұсқаулығын қараңыз.

- Егер HDMI немесе HDMI-DVI кабелі теледидарға жалғанған болса, DVD ойнатқышының шығыс ұясы 10 секунд ішінде HDMI/DVI мәніне қойылуы керек.

- Егер HDMI шығыс ажыратымдылығына 720р, 1080р немесе 1080i мәні белгіленсеңіз, HDMI шығысы сапасы жақсы бейне көрсетеді.

- Егер HDMI кабелімен Samsung теледидары мен DVD ойнатқышын жалғасаңыз, DVD ойнатқышын теледидардың қашықтан басқару пультін қолданып басқаруыңызға болады. Мұны тек

Anynet(HDMI-CEC) қызметін қолдайтын Samsung теледидарларында қолдануға болады.

- Теледидарда Anynet+ белгісі болса, бұл Anynet+ функциясын қолдайды.

HDMI (High Definition Multimedia Interface)

HDMI — бейне және аудио деректерді тек бір қосыш арқылы сандық тасымалдауға мүмкіндік беретін интерфейс.

HDMI интерфейсіні қолдану арқылы DVD ойнатқышы HDMI кіріс ұясы бар теледидарға бейне және аудио сигналдарын тасымалдап, анық бейнені көрсетеді.

HDMI жалғауының сипаттамасы

HDMI қосықшы — Сығылмаған бейне және аудио деректері (LPCM немесе қос ағындық деректер).

- Ойнатқышқа HDMI кабелі қолданылса, ойнатқыш теледидарға сандық таза сигналдар шығарады.

- Егер теледидар HDCP (High-bandwidth Digital Content Protection) қолдамаса, экранда кейдейсоқ шу пайда болады.

Samsung неге HDMI интерфейсіні қолданады?

Аналогтық теледидар аналогтық бейне/дыбыс сигналын талап етеді. Дегенмен, DVD дискілерін ойнатқанда, теледидарға тасымалданатын деректер сандық болып табылады. Сондықтан сандық сигналдан аналогтыға өзгертетін конвертер (DVD ойнатқышындағы) немесе аналогтық сигналдан сандыққа өзгертетін конвертер (теледидардағы) қажет болады. Өзгерту барысында, бейне сапасы шулар мен жоғалатын дыбыс есебінен төмендейді. DVI технологиясы жақсырақ, себебі ол сандық сигналдан аналогтыға өзгеруді талап етпей, ойнатқыштан теледидарға таза сандық сигнал жіберіледі.

HDCP деген не?

HDCP (High-bandwidth Digital Content Protection) — DVI/HDMI ұясынан шыққан DVD мазмұнын көрсетуден қорғайтын жүйе. Бейне ресурс (компьютер, DVD, т.с.с.) мен көрсетуші құрылғының (теледидар, проектор, т.с.с.) арасындағы сандық байланыстың қауіпсіздігін қамтамасыз етеді. Мазмұнға рұқсатсыз кіруді алдын алу үшін ол бастапқы құрылғыда кодталады.

D. Аудио жүйесіне жалғау (2 арналы күшейткіш, Dolby Digital, MPEG2)

- Аудио кабельдерді қолданып, **AUDIO (қызыл және ақ) OUT** (шығыс) ұяларын немесе DVD ойнатқышының артындағы 5.1CH (Front L-R) (алдыңғы сол-он) ұясын теледидардың **AUDIO (қызыл және ақ) IN** (кіріс) ұяларына жалғаңыз. Егер коаксиальді кабельді қолданаңыз, DVD ойнатқышының артындағы **DIGITAL AUDIO OUT (COAXIAL)** (сандық аудио шығыс (коаксиальді)) ұясын күшейткіштің **DIGITAL AUDIO IN (COAXIAL)** (сандық аудио кіріс (коаксиальді)) ұясына жалғаңыз.
- Бейне сигнал кабелі(дер)ін қолданып, DVD ойнатқышының артындағы **VIDEO, COMPONENT** (бейне, компонентті) немесе **HDMI OUT** (шығыс) ұяларын теледидардың **VIDEO, COMPONENT** (бейне, компонентті) немесе **DVI IN** (кіріс) ұяларына жалғаңыз.
- DVD ойнатқышын, теледидарды және күшейткішті қосыңыз.
- DVD ойнатқышынан дыбыс естігіңіз келсе, **сыртқы сигналдың кірісін** таңдау үшін күшейткіштегі кіріс сигналын таңдау түймесін басыңыз. Күшейткіштегі дыбыс сигналының кірісін орнату үшін күшейткіштің пайдаланушы нұсқаулығын қараңыз.

E. Теледидарға қосу (SCART) (Тек DVD-D360K)

- Scart кабелін пайдаланып DVD ойнатқыштың артқы **SCART** ұясын теледидардағы **SCART IN** ұясына жалғаңыз.
- DVD ойнатқышын және теледидарды қосыңыз.
- Теледидардың қашықтан басқару пультіндегі кіріс сигналын таңдау түймесін DVD ойнатқышының бейне сигналы теледидарда пайда болғанша басыңыз.

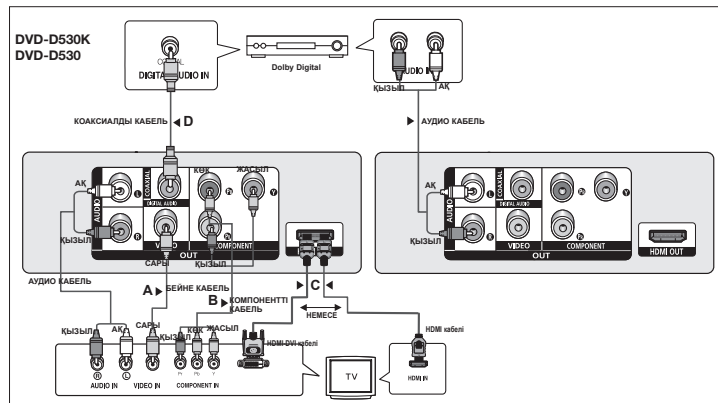

DVD-D360K

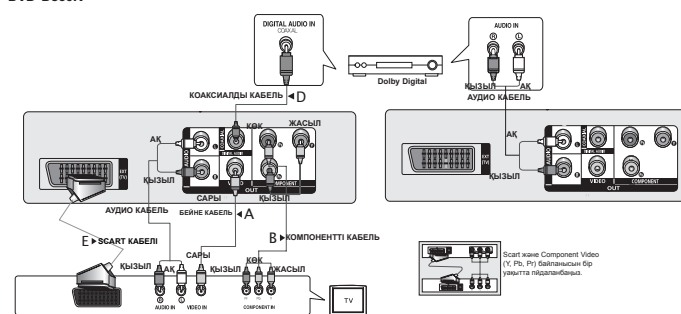

Негізгі функциялар

Дискіні ойнату

Ойнатудан бұрын

- Теледидардың қосыл, теледидардың қашықтан басқару пультінің TV/VIDEO түймесін басу арқылы дұрыс бейне кіріс көзін орнатыңыз.
- Егер сыртқы аудио жүйені жалғаған болсаңыз, аудио жүйеңізді қосып, оны дұрыс аудио кіріс көзіне орнатыңыз.

Ойнатқышты қосқаннан кейін бірінші рет DVD **POWER** (қуат) түймесін басқаныңызда, экран мына хабар шығады: Егер тілді таңдағыңыз келсе, ▲/▼ түймесін басыңыз, содан кейін **ENTER** (енгізу) түймесін басыңыз. (Бұл экран ойнатқышты алғаш рет қосқанда ғана пайда болады.) Егер бастапқы экранға тіл орнатылмаса, құрылғыны қосып сөндіргенде параметрлер өзгеруі мүмкін. Сондықтан пайдаланғыңыз келген тілді таңдағаныңызға көз жеткізіңіз.

Мәзір тілін таңдап алғаннан кейін, оны диск салынбаған құрылғының алдыңғы панеліндегі ►| түймесін басу арқылы құрылғыда 5 секундтан аса өзгертуге болады. Содан кейін қажетті тіл қайта орнатылатын **SELECT MENU LANGUAGE** (мәзір тілін таңдау) терезесі қайтадан шығады.

Іздеу және өткізу функцияларын пайдалану

Ойнату кезінде тарауды немесе тректі жылдам іздеуге және келесі таңдауға өткізу функциясын пайдалануға болады.

Тарау немесе тректің арасынан іздеу

Ойнату кезінде қашықтан басқару пультінде 1 секундтан аса **SEARCH** (іздеу) (◀◀ не ▶▶) түймесін басыңыз.

Ескертпе

- Осы функцияда көрсетілген жылдамдық негізгі ойнатқыш жылдамдығынан өзгеше болуы мүмкін.
- Іздеу күйінде еш дыбыс естілмейді (CD-дан басқа).

DVD	2X, 4X, 8X, 16X, 32X
CD	2X, 4X, 8X, 16X, 32X

Тректерді өткізу

Ойнату кезінде **SKIP** (өткізу) (|◀◀ не ▶▶|) түймесін басыңыз.

- DVD дискісін ойнатқанда, **SKIP** (өткізу) (▶▶|) түймесін бассаңыз, ол келесі тарауға жылжытады. Егер **SKIP** (өткізу) (|◀◀) түймесін бассаңыз, ол тараудың басына жылжытады. Түйме тағы бір рет басылса, ол алдыңғы тараудың басына жылжытады.









- CD дискісін мәзір өшірілген режимде ойнатқанда, **SKIP** (өткізу) (▶▶|) түймесін бассаңыз, ол келесі трекке жылжытады. Егер **SKIP** (өткізу) (|◀◀) түймесін бассаңыз, ол тректің басына жылжытады. Түйме тағы бір рет басылса, ол өткен тректің басына жылжытады.

Дисплей функциясын пайдалану

DVD/MPEG4 дискісін ойнату кезінде

1. Ойнату кезінде қашықтан басқару пультіндегі **TOOLS** (құралдар) түймесін басыңыз.
2. Қажетті элементті таңдау үшін ▲/▼ түймелерін басыңыз.
3. Қажетті реттеуді таңдау үшін ◀/▶ түймелерін басыңыз.
4. Экранның жоғалуы үшін **TOOLS** (құралдар) түймесін қайта басыңыз.

Дисплей функциясын пайдаланғандағы функциялар төмендегі кестеде берілген.

	Дискіде бірден көп тақырыптар болған жағдайда қалаған тақырыпқа қол жеткізу үшін. Мысалы, егер DVD дискісінде бірден көп фильм болса, әрқайсысы анықталады.
	Белгілі бір жолды тез табу үшін DVD дискілерінің көпшілігі тарауларда жазылған.
	Фильмді қалаған уақыттан бастап ойнатуға мүмкіндік береді. Басталу уақытын нұсқау ретінде енгізуіңіз керек. Уақытпен іздеу функциясы кейбір дискілерде жұмыс істемейді.
	Фильмнің саундтрегінің тіліне нұсқайды. Мысалы, саундтрек English 5.1CH (ағылшынша) арнасымен ойналады. DVD дискісінде әр түрлі 8-ге жуық саундтрек болуы мүмкін.
	Дискідегі бар субтитр тілдеріне нұсқайды. Сіз субтитр тілін таңдауға мүмкіндік аласыз, егер қаласаңыз, экраннан оларды сөндіруіңізге болады. DVD дискісінде әр түрлі 32-ге жуық субтитр болуы мүмкін.
	Пайдаланушы EZ-View түрін таңдай алады.
	Үлкейту функциясын қосу үшін «Enter» (енгізу) түймесін басыңыз.
	Қалаған бұрыш функциясына қол жеткізу үшін. Кейбір DVD дискілерінде бірден көп жазылған бұрыш бар.

Диск пен тақырып мәзірін пайдалану

DVD дискісі ойнатылып жатқанда қашықтан басқару пультіндегі **DISC MENU/TITLE MENU** (диск мәзірі/ тақырып мәзірі) түймесін басыңыз.

Ескертпе

- Disc Menu/Title Menu (диск мәзірі/тақырып мәзірі) жұмыс істемей мүмкін. Дискіге байланысты.
- Сондай-ақ, дискінің мәзірін қашықтан басқару пультіндегі **DISC MENU** (диск мәзірі) түймесін басу арқылы пайдалануға болады.
- Тақырып мәзірі дискіде кем дегенде екі тақырып болған жағдайда ғана көрсетіледі.

Қайталап ойнату

Қазіргі тректі, тарауды, тақырыпты, (A-B) таңдалған үзіндіні немесе толықтай дискіні қайталайды.

DVD дискісін ойнатқанда

1. Қашықтан басқару пультіндегі **REPEAT** (қайталау) түймесін басыңыз. Қайталау экраны пайда болады.
2. Ойнату режимін өзгерту үшін **REPEAT** (қайталау) немесе ▲/▼ түймесін басыңыз. DVD тарау немесе тақырып бойынша қайталанатын.
 - выкл. (сөндіру)
 - Фильм (тақырып): ойнатылып жатқан тақырыпты қайталайды.
 - Часть (тарау): ойнатылып жатқан тарауды қайталайды.
 - **REPEAT A-B** (A-B қайталау) (Тек DVD-D360K)

A-B қайталау функциясын пайдалану (Тек DVD-D360K)

1. Қашықтан басқару пультіндегі **REPEAT** (қайталау) түймесін басыңыз. Қайталау экраны пайда болады.
2. ▲/▼ түймелерін **REPEAT A-B** (A-B қайталау) таңдау үшін басыңыз, содан кейін **ENTER** (енгізу) түймесін басыңыз
3. Қайталағыңыз келетін үзінді басталатын (A) жерде **ENTER** (енгізу) түймесін басыңыз.
4. Қайталағыңыз келетін үзінді аяқталатын (B) жерде **ENTER** (енгізу) түймесін басыңыз

A-B қайталау функциясын пайдалану (Тек DVD-D530K/DVD-D530)

1. Қашықтан басқару пультіңдегі **REPEAT A-B** (A-B қайталау) түймесін басыңыз.
 2. Қайталағыңыз келетін үзінді басталатын (A) жерде **REPEAT A-B** (A-B қайталау) түймесін басыңыз.
 3. Қайталағыңыз келетін үзінді аяқталатын (B) жерде **REPEAT A-B** (A-B қайталау) түймесін басыңыз.
3. Қалыпты ойнатуға оралу үшін дисплейден "Repeat : Off" (қайталау : сөндіру) көрінгенше **REPEAT A-B** (A-B қайталау) түймесін басыңыз.

Ескертпе

- A-B REPEAT (A-B қайталау) (B) орнын (A) орны белгіленгеннен кейін бірден орнатуға мүмкіндік береді.
- Қайталау функциясы істемеуі мүмкін. Дискіге байланысты.

Баяу ойнату

Бұл мүмкіндік жақын үйрену үшін спорттық жаттығулар, билеу, музыкалық аспаптардың ойнау кездерін баяу қайталауға мүмкіндік береді.

DVD дискісін ойнатқанда

1. Ойнату кезінде **PLAY(▶)/PAUSE(⏸)**(ойнату/уақытша тоқтату) түймесін басыңыз.
2. **SEARCH** (іздеу) (**◀◀▶▶**) пернесін уақытша тоқтап тұрғанда қалыпты режимнен 1/2, 1/4, 1/8, 1/16, 1/2 арасынан ойнату жылдамдығын таңдау үшін басыңыз. **Қалыпты ойнату үшін, PLAY (ОЙНАТУ) түймесін басыңыз...**

Кеңейтілген функциялар

Өлшемдер арақатынасын (EZ View) дұрыстау

Өлшемдер арақатынасы арқылы ойнату (DVD)

1. Ойнату кезінде қашықтан басқару пультіңдегі **EZ VIEW** (қарау)/**TOOLS** (құралдар) түймесін басыңыз.
2. **EZ VIEW** (қарау) немесе **▲/▼** түймелерін экранның өлшемін таңдау үшін басыңыз. **EZ VIEW** (қарау) немесе **▲/▼** түймесін басқан сайын экранның өлшемі өзгереді. Экран өлшемдерінің графикасын және өлшемдері өзгертін реттілік тізімдерін келесі бағаннан қараңыз.
3. EZ View режимінен шығу үшін **EXIT** (шығу)/**RETURN** түймесін басыңыз.

Егер 16:9 теледидарды пайдалансаңыз

16:9 өлшемдер арақатынасындағы дискілер үшін.

- КЕҢ ЭКРАН
- ЭКРАН СӨЙКЕСТІГІ
- МАСШТАБ СӨЙКЕСТІГІ

4:3 өлшемдер арақатынасындағы дискілер үшін

- Қалыпты кең
- ЭКРАН СӨЙКЕСТІГІ
- МАСШТАБ СӨЙКЕСТІГІ
- Тік сәйкестік

Егер 4:3 өлшеміндегі теледидарды пайдалансаңыз

16:9 өлшемдер арақатынасындағы дискілер үшін

- 4:3 Letter Box
- 4:3 Pan Scan
- ЭКРАН СӨЙКЕСТІГІ
- МАСШТАБ СӨЙКЕСТІГІ

4:3 өлшемдер арақатынасындағы дискілер үшін

- Қалыпты экран
- ЭКРАН СӨЙКЕСТІГІ
- МАСШТАБ СӨЙКЕСТІГІ

Ескертпе

Бұл функция дискінің түріне байланысты өзгеше болуы мүмкін.

Аудио тілді таңдау

AUDIO (аудио) түймесі арқылы қалаған тілді тез әрі оңай таңдауға болады.

AUDIO (аудио)/(**◀**) түймесін пайдалану (DVD/MPEG4)

1. Ойнатылған кезде **AUDIO** (**◀**) (аудио) түймесін басыңыз. **AUDIO** (аудио) немесе **▲/▼** түймелерін басу арқылы аудио тілді өзгертіңіз.
- Аудио тілдердің қысқарған үлгілері берілген.

2. **AUDIO** (аудио) белгішесін алып тастау үшін **EXIT** (шығу)/**RETURN** түймесін басыңыз.

Ескертпе

- Бұл функция дискіде шифрланған аудио тілдерге байланысты және жұмыс істемеуі мүмкін.
- DVD дискісінде 8-ге жуық аудио тілдер болуы мүмкін.

Субтитр тілін таңдау

SUBTITLE (субтитр) түймесін пайдаланып, қажетті субтитрді жылдам және жеңіл пайдалануға болады.

SUBTITLE (субтитр) (**▲**) түймесін пайдалану (DVD/MPEG4)

1. Ойнату кезінде **SUBTITLE** (субтитр) (**▲**) түймесін басыңыз.
2. Тілді өзгерту үшін **SUBTITLE** (субтитр) (**▲**) немесе **▲/▼** түймелерін басыңыз. **SUBTITLE** (субтитр) / **▲** немесе **▲/▼** түймелерін басқан сайын тіл өзгереді.
3. **SUBTITLE** (субтитр) белгішесін жою үшін **EXIT** (шығу)/**RETURN** түймесін басыңыз.

Ескертпе

- Субтитр тілдері қысқарған сөздермен көрсетілген.
- Диск мәзірінде қажетті субтитрді дискіге қарап өзгертуіңіз қажет. DISC MENU (диск мәзірі) түймесін басыңыз.
- Тілді өзгерту үшін **SUBTITLE** (субтитр) (**▲**) немесе **▲/▼** түймелерін басыңыз. Диск мәзірінде қажетті субтитр шифрланатынына байланысты және барлық DVD ойнатқыштарында ойнатылмауы мүмкін.
- DVD дискісінде 32-ге жуық субтитр тілдері болуы мүмкін.

Түсіру бұрышын өзгерту

DVD дискісінде бір көрініс бірнеше бұрыштан түсірілген болса, **ANGLE** (бұрыш) функциясын пайдалануыңызға болады.

ANGLE (бұрыш) функциясын пайдалану (DVD)

Егер диск бірнеше бұрыштарды қамтитын болса, экранда **ANGLE** (бұрыш) пайда болады.

1. Ойнату кезінде қашықтан басқару пультіңдегі **TOOLS** (құралдар) түймесін басыңыз.
2. **ANGLE** белгішесін таңдау үшін **▲/▼** түймелерін басыңыз. Бұрыш экраны пайда болғанда, қажетті бұрыш опциясын таңдау үшін қашықтан басқару пультіңдегі **◀/▶** түймелерін басыңыз.

Бетбелгі функциясын пайдалану

Бұл мүмкіндік кейінірек іздеуге ыңғайлы болу үшін DVD бөлімдеріне бетбелгі қоюға мүмкіндік береді.

Бетбелгі функциясын пайдалану (DVD)

1. Ойнату кезінде қашықтан басқару пультіңдегі **MARKER** (белгілеу) түймесін басыңыз.
2. Белгіленетін көрініске жеткенде, **◀/▶** немесе **▲/▼** түймелерін басыңыз да, **MARKER** (белгілеу) түймесін басыңыз. Бір уақытта 12 көрініске дейін белгілеуге болады.

Ескертпе

- Дискіге байланысты бетбелгі функциясы істемеуі мүмкін.

Белгіленген көріністі шақыру

1. Ойнату кезінде қашықтан басқару пультіңдегі **MARKER** (белгілеу) түймесін басыңыз.
2. Белгіленген көріністі таңдау үшін **◀/▶** немесе **▲/▼** түймелерін басыңыз.
3. Белгіленген көрініске ету үшін **PLAY** (**▶**) (ойнату) түймесін басыңыз.

Бетбелгіні алып тастау

1. Ойнату кезінде қашықтан басқару пультіңдегі **MARKER** (белгілеу) түймесін басыңыз.
2. Жойғыңыз келетін бетбелгі нөмірін таңдау үшін **◀/▶** немесе **▲/▼** түймелерін басыңыз.
3. Бетбелгі нөмірін жою үшін **ENTER** (енгізу) түймесін басыңыз.

Масштабтау функциясын пайдалану

Масштабтау функциясын пайдалану (DVD)

1. Ойнату кезінде немесе уақытша тоқтағанда қашықтан басқару пультіңдегі **TOOLS** (құралдар) немесе **ZOOM** түймесін басыңыз.
2.  белгішесін таңдау үшін **▲/▼** X1,X2,X3,X4 үлкейту үшін **ENTER** (енгізу) түймесін басыңыз.

MP3/WMA/JPEG/MPEG4/CD аудио файлдарына арналған "Clips" (Клиптер) мәзірі

Аудио CD немесе жеке өлеңдерді және/немесе суреттерді қамтитын MP3/WMA/JPEG/MPEG4 дискілері төменде көрсетілгендей қалталарға бөлінеді. Олар файлдарды әр түрлі қалталарға орналастыру үшін компьютеріңізді пайдаланумен бірдей.

Осы қалталар мен олардың ішіндегі файлдарға қол жеткізу үшін мына қадамдарды орындаңыз:

1. Дискжетекті ашыңыз. Дискіне дискжетекке салыңыз.
2. Дискжетекті жабыңыз. Дискжетек жабылады және ата-аналық қалта мәзірінің экраны пайда болады (экранның үстіңгі жағында.) Ата-аналық қалталар мазмұны бірдей музыкасы, бейне жазбасы, фотосуреттері және т.б. бар барлық тең дәрежелі қалталарды қамтиды.
3. Таңдауыңыздағы ата-аналық қалтаны таңдау үшін **◀/▶** түймелерін басыңыз да, **ENTER** (енгізу) түймесін басыңыз. «Тең дәрежелі қалталар» көрсетілетін экран пайда болады. Тең дәрежелі қалталар ата-аналық қалтадағы мазмұны (бейне жазба, музыка, фотосуреттер, т.б.) бірдей қалталарды қамтиды.



Қалтаны таңдау

Қалтаны тоқтату немесе ойнату режимінде таңдауға болады.

- **Ата-аналық қалтаны таңдау үшін**
Ата-аналық қалтаға өту үшін **RETURN** (кері қайту) түймесін басыңыз немесе «...» таңдау үшін **▲/▼** түймелерін басып, ата-аналық файлға **ENTER** (енгізу) түймесінің көмегімен өтіңіз.
- **Тең дәрежелі қалтаны таңдау үшін**
Қажетті қалтаны таңдау үшін **▲/▼** түймелерін басыңыз да, **ENTER** (енгізу) түймесін басыңыз.
- **Қлқ қалтаны таңдау үшін**
Қажетті қалтаны таңдау үшін **▲/▼** түймелерін басыңыз да, **ENTER** (енгізу) түймесін басыңыз.

Аудио MP3/WMA/CD дискісін ойнату

1. Дискжетекті ашыңыз. Дискіні дискжетекке салыңыз. Дискжетекті жабыңыз.
2. Музыка қалтасын таңдау үшін **◀/▶** түймелерін басыңыз да, **ENTER** (енгізу) түймесін басыңыз. Өлең файлын таңдау үшін **▲/▼** түймелерін басыңыз да, **ENTER** (енгізу) түймесін басыңыз. одан кейін ән файлын ойнатуды бастау үшін, **ENTER** (ЕНГІЗУ) пернесін басыңыз.

Қайталау/Еркін ойнату

Ойнату режимін өзгерту үшін **REPEAT** (қайталау) түймесін басыңыз. Төрт режим болады, мысалы **Выкл.** (өшіру), **Дорожка** (трек), **Папка** (қалта), және **Случайный** (еркін).

- **Выкл.** (өшіру) (⏏): қалыпты ойнату
- **Дорожка** (трек) (⏮): ағымдағы өлеңді қайталайды.
- **Папка** (қалта) (📁): ағымдағы қалтада кеңейтім бірдей өлеңдерді қайталайды.
- **Случайный** (еркін) (🎲): кеңейтім бірдей өлеңдер еркін ретпен ойнатылады.

Қалыпты ойнатуға оралу үшін дисплейден "Repeat : Off" (қайталау : сөндіру) көрінгенше **REPEAT** (қайталау) түймесін басыңыз.

CD-R MP3/WMA файлы

CD-R дискіне **MP3** не **WMA** файлдарын жазғаныңызда мыналарға көңіл бөліңіз.

- **MP3 не WMA файлдары ISO 9660 не JOLIET пішімінде болуы тиіс.**
ISO 9660 пішімі және Joliet MP3 не WMA файлдары Microsoft копорациясының DOS және Windows, және Apple компаниясының Mac жүйелерімен үйлесімді. Бұл пішім кең пайдаланылады.
- **MP3 не WMA файлдарына ат қойғанда, 8 таңбадан асырмай, файлдың кеңейтімі ретінде «mp3, .wma» кеңейтімін енгізіңіз.**

Жалпы ат пішімі: Аты.mp3. не Аты.wma. Атын жазғаныңызда, 8 таңбадан не одан кем тұратынына, атында бос орындар жоқтығына көз жеткізіңіз және мыналар арнайы таңбаларды пайдаланбаңыз: (./\=+).

- **MP3 файлдарын жазу кезінде шығарылған деректерді кемінде 128 Кбит/с беру жылдамдығын пайдаланыңыз.**
MP3 файлдарының дыбыс сапасы негізінен таңдалатын сығу/шығару жылдамдығына байланысты. Аудио CD дыбысын шығару аналогты/сандық қабылдау жылдамдығына, яғни MP3 пішіміне кемінде 128 Кбит/с пен 160 Кбит/с дейінгі жылдамдықпен өзгертуді қажет етеді. Дегенмен, 192 Кбит/с не одан жоғары жылдамдықты таңдау жақсы дыбыс сапасын ғана береді. Керісінше, шығарылған деректерді беру жылдамдығы 128 Кбит/с кемі файлдар дұрыс ойнатылмайды.
- **WMA файлдарын жазу кезінде шығарылған деректерді кемінде 64 Кбит/с беру жылдамдығын пайдаланыңыз.**
WMA файлдарының дыбыс сапасы негізінен таңдалатын сығу/шығару жылдамдығына байланысты. Аудио CD дыбысын шығару аналогты/сандық қабылдау жылдамдағын, яғни кемінде 64 Кбит/с пен 192 Кбит/с дейінгі жылдамдықпен WMA пішімін өзгерту қажет етеді. Керісінше, деректерді шығару жылдамдықтары 64 Кбит/с төмен немесе 192 Кбит/с жоғары болған файлдар дұрыс ойнатылмайды. WMA файлдары үшін 30 кГц төмен қабылдау жылдамдығы қолданылады.
- **Авторлық құқықтары қорғалған MP3 файлдарын жазуға болмайды.**
Кейбір «қорғалған» файлдар заңсыз көшіруге қарсы шифрланған және кодпен қорғалған. Мұндай файлдар мына түрде болады: Windows Media™ (Microsoft Inc тіркелген сауда белгісі) және SDMI™ (SDMI Foundation компаниясының тіркелген сауда белгісі). Ондай файлдарды көшіруге болмайды.
- **Маңызды:**
Жоғарыдағы кеңестер DVD ойнатқышының MP3 жазбаларын ойнататыны туралы кепілдік немесе дыбыс сапасына кепілдеме ретінде қолданылмайды. CD-R дискілеріне MP3 файлын жазудың кейбір технологиялары мен әдістері осы файлдардың DVD ойнатқышында қалыпты ойнатпайтынын (дыбыс сапасының нашарлауы және кей жағдайларда ойнатқыштың файлдарды оқи алмауы) ескеру керек.
- Бұл құрылғы көп дегенде әр дискіден 500 файл мен қалтаны ойната алады.

MPEG4 ойнату

MPEG4 ойнату функциясы

AVI файлдары аудио мен бейне деректерді қамту үшін пайдаланылады. Тек «.avi» кеңейтімдері бар AVI пішімді файлдары ойнатылады.

1. Дискжетекті ашыңыз. Дискіні дискжетекке салыңыз. Дискжетекті жабыңыз.
2. Бейне қалтасын таңдау үшін **◀/▶** түймелерін басыңыз да, **ENTER** (енгізу) түймесін басыңыз. AVI файл (DivX/AVI) таңдау үшін **▲/▼** түймесін басыңыз да, **ENTER** (енгізу) түймесін басыңыз. **▲/▼** түймесін басыңыз да, **ENTER** (енгізу) түймесін басыңыз.

Қайталау және А-В қайталап ойнату

1. Ойнату режимін өзгерту үшін **REPEAT** (қайталау) түймесін басыңыз да, **REPEAT** (қайталау) немесе **▲/▼** түймелерін басыңыз. **Выкл.** (өшіру), **Папка** (қалта) және **Фильм** (тақырып) деген 3 режим бар.
 - **Выкл.** (өшіру)
 - **Папка** (қалта): ағымдағы қалтада кеңейтім бірдей AVI файлдарын қайталайды.

- Фильм (тақырып): ойнатылып жатқан тақырыпты қайталайды.

Қайталау және А-В қайталап ойнату (Тек DVD-D360K)

1. Қашықтан басқару пультіндегі REPEAT (қайталау) түймесін басыңыз. Қайталау экраны пайда болады.
2. ▲/▼ түймелерін REPEAT А-В (А-В қайталау) таңдау үшін басыңыз, содан кейін ENTER (енгізу) түймесін басыңыз
3. Қайталағыңыз келетін үзінді басталатын (А) жерде ENTER (енгізу) түймесін басыңыз.
4. Қайталағыңыз келетін үзінді аяқталатын (В) жерде ENTER (енгізу) түймесін басыңыз

Қайталау және А-В қайталап ойнату (Тек DVD-D530K/DVD-D530)

1. Қашықтан басқару пультіндегі REPEAT А-В (А-В қайталау) түймесін басыңыз.
2. Қайталағыңыз келетін үзінді басталатын (А) жерде REPEAT А-В (А-В қайталау) түймесін басыңыз.
3. Қайталағыңыз келетін үзінді аяқталатын (В) жерде REPEAT А-В (А-В қайталау) түймесін басыңыз.

2. Қалыпты ойнатуға оралу үшін дисплейден "Repeat : Off" (қайталау : сөндіру) көрінгенше REPEAT А-В (А-В қайталау) түймесін басыңыз.

Ескертпе

- А-В REPEAT (А-В қайталау) (В) орнын (А) орны белгіленгеннен кейін бірден орнатуға мүмкіндік береді.

MPEG4 функциясының сипаттамасы

Функция	Сипаттама
Өткізу (◀◀ немесе ▶▶)	Ойнату кезінде ◀◀ немесе ▶▶ түймесін бассаңыз, ол келесі немесе алдыңғы трекке жылжиды.
Іздеу (◀◀ немесе ▶▶)	Ойнату кезінде, SEARCH (іздеу) (◀◀ немесе ▶▶) түймесін бассаңыз, жылдамдық іздеу үшін түймесін тағы бір рет басыңыз. AVI файлында жылдамдық іздеуге мүмкіндік береді. (2X, 4X, 8X, 16X, 32X)
Баяу қимылмен ойнату	AVI файлында баяу жылдамдықпен іздеуге мүмкіндік береді. (1/2, 1/4, 1/8, 1/16)
ZOOM (масштаб)	X1/X2/X3/X4/Қалыпты ретпен

- Бұл функциялар MPEG4 файлына байланысты ойнатылмауы да мүмкін.

CD-R AVI файлы

Бұл құрылғы AVI файлының пішімінде мына бейне файлды сығу пішімдерін ойната алады.

- DivX 3.11 мазмұндары
- DivX 4 мазмұндары (MPEG-4 оңай профиліне негізделген)
- DivX 5 мазмұндары (MPEG-4 оңай профилі мен екі бағытты рамкалар сияқты мүмкіндіктер. Сондай-ақ, Qpel және GMC қолданылады.)
- XviD MPEG-4 үйлесімді мазмұндары.

DVD-RW және DVD+R

DivX файлын қолдайтын пішім:

- Негізгі DivX пішімі DivX3.11 / 4.12/ 5.x

- Xvid (MPEG-4 үйлесімді бейне кодекі) және DivX Pro

- Файл пішімі: *.avi, *.div, *.divx.

Пайда болуы мүмкін ескерту хабарлары DivX/AVI файлдарын ойнатпақ болғанда:

1. Авторизацияланбаған
 - Тіркелу коды дұрыс емес файл.
2. Қолданылмайтын кодек
 - Белгілі бір кодектердің түрлері бар файлдар, нұсқалар (мысалы MP4, AFS және басқа меншік кодектері) бұл ойнатқышта қолданылмайды.
3. Қолданылмайтын ажыратымдылық
 - Ойнатқыштың сипаттамасынан жоғары кеңейтімдерді қамтитын файлдар қолданылмайды.

Бұл құрылғы төменде берілген ең үлкеніне дейінгі барлық кеңейтімдерді қолдайды.

DivX5
720 x 480 @30 кадр/с 720 x 576 @25 кадр/с : Ең жоғарғы биттердің берілу жылдамдығы: 4 Мбит/с

Ескертпе

- 720 x 480 @30 жуық рамкалардан және 720 x 576 @25 рамкалардан тұратын DVD-D530K/D530 моделімен қолданылатын кеңейтім
- Бұл құрылғы «ISO9660 format» пішіміне сәйкес MPEG4 пішімінде жазылған CD-R/RW дискісін қолдайды.

Негізгі USB мүмкіндігін пайдаланып мультимедиялық файлдарды ойнату

еске сақтау құрылғысын DVD ойнатқышының USB портына қосып, MP3 ойнатқышта, USB жадында немесе сандық камерада жоғары дыбыспен жазылған суреттер, бейне жазбалар мен дыбыс реңктері сияқты мультимедиялық файлдарды тамашалауыңызға болады.

USB HOST (негізгі USB) мүмкіндігін пайдалану

1. USB құрылғысын құрылғының алдыңғы жағындағы USB портына жалғаңыз.
2. USB мәзірі бар экран пайда болады. Мәзірді таңдау үшін ◀/▶ түймесін басыңыз да, ENTER (енгізу) түймесін басыңыз.
3. USB құрылғысындағы файлды таңдау үшін ▲/▼ түймелерін басыңыз. Файлды ашу үшін ENTER (енгізу) түймесін басыңыз.

Ескертпе

- Қашықтан басқару пультіндегі USB түймесі басылған сайын USB құрылғысын таңдау экраны пайда болады.
- Дисплейде «USB» пайда болады.
- Файл өлшемі мен бейне үзінді ұзақтығына байланысты, USB құрылғыдағы жүктеу уақыты ықшам дискіте немесе DVD ортаны пайдаланған кезге қарағанда ұзақтау болуы мүмкін.
- Теледидардың экранында USB MENU (USB мәзірі) экраны пайда болып, сақталған файл ойнатылады.
- Егер құрылғыда диск болса, DVD түймесін (DVD-D530K/D530) немесе USB түймесін (DVD-D360K) басыңыз түймесі басылғанда ойнатқыш USB мәзірінен шығып, дискіге қосылады.

USB құрылғысын қауіпсіз ажырату

1. Диск режиміне не негізгі экранға қайту үшін DVD түймесін (DVD-D530K/D530) немесе USB түймесін (DVD-D360K) басыңыз түймесін басыңыз.
2. STOP (тоқтату) (■) түймесін басыңыз
3. USB кабелін ажыратыңыз.

Алға/Артка өткізу

Ойнату кезінде (◀◀▶▶) түймесін басыңыз.

- Бір файлдан көп файл боған кезде, ◀◀ түймесін басқан кезде келесі файл таңдалады.
- Бір файлдан көп файл боған кезде, ▶▶ түймесін басқан кезде алдыңғы файл таңдалады.

Жылдам ойнату

Дискіні жылдам ойнату үшін ойнату кезінде (◀◀▶▶) түймесін басыңыз.

- Кез келген түймені басқан кезде, ойнату жылдамдығы төмендегідей өзгереді:
2X → 4X → 8X → 16X → 32X.

Үйлесімді құрылғылар

1. USB Mass Storage v1.0 нұсқасын қолдайтын USB құрылғылары (Windows (2000 немесе кейінгі нұсқаларында) қосымша драйверді орнатпастан алынбалы диск ретінде жұмыс істейтін USB құрылғылары.)
2. MP3 ойнатқышы: флэш түріндегі MP3 ойнатқышы.
3. Сандық камера: USB Mass Storage v1.0. нұсқасын қолдайтын камералар
 - Windows (2000 немесе кейінгі нұсқаларында) қосымша драйверді орнатпастан алынбалы диск ретінде жұмыс істейтін камералар.
4. USB флэш жады: USB2.0 немесе USB1.1 қолдайтын құрылғылар.
 - USB1.1 құрылғысын қосқан кезде ойнатылудың айырмашылығын көруіңізге болады.
5. USB карта оқу құрылғысы: бір ұялы USB карта оқу құрылғысы және бірнеше ұялы USB карта оқу құрылғысы
 - Өндірушіге байланысты USB карта оқу құрылғысына қолдау болмуы мүмкін.
 - Егер бірнеше картаны оқитын құрылғыға бірнеше жақ құрылғысын орнатсаңыз ақаулар болуы мүмкін.
6. USB ұзартқыш сымын қолдансаңыз, USB құрылғысы танылмауы мүмкін.
 - CBI (Control/Bulk/Interrupt) стандартына қолдау жоқ.
 - Компьютер қосулы кезде PTP протоколын қолданатын сандық камераларға немесе бағдарламасының қосымша орнатылуын талап етуге қолдау жоқ.
 - NTFS файлы жүйесін қолданатын құрылғыға қолдау жоқ. (Тек FAT 16/32 (File Allocation Table 16/32) файлы жүйесіне қолдау бар.)
 - Осы бұйымға қосылғанда кейбір MP3 ойнатқыштары файл жүйесінің бөлігі өлшемінде жұмыс істемеуі мүмкін.
 - USB HOST (USB хост) функциясына медиа файлдарды бұйым қосылған өндірушінің арнайы бағдарламасы арқылы тасымалдаған жағдайда қолдау жоқ.
 - Janus арқылы қосылған MTP(Media Transfer Protocol) құрылғылармен жұмыс істемейді.
 - Өнімнің USB хост функциясы барлық USB құрылғыларын қолдамайды.
 - USB-хост USB қатты дискілерін (HDD) қолдамайды.

CD дискісін түрлендіру

Бұл аудио файлдарды дискіден USB құрылғысына, MP3 пішіміне көшіруге мүмкіндік береді. Дискжетегін ашыңыз. Жетекке аудио CD(CD DA) дискіні салып, жетекті жабыңыз. USB құрылғысын бұйымның алдыңғы жағындағы USB портына жалғаңыз. **DVD түймесін (DVD-D530K/D530) немесе USB түймесін (DVD-D360K) басыңыз.**

1. Өзгерту экранын көрсету үшін **TOOLS** (құралдар) түймесін басыңыз.
2. ▲/▼ түймелерін басыңыз, содан кейін өзгертуге файлдарды таңдау үшін **ENTER** (енгізу) түймесін басыңыз.
 - Таңдаудан бас тарту үшін **ENTER** (енгізу) түймесін қайта басыңыз.
3. **START** (бастау) тармағын таңдау үшін ◀ және ▼ түймесін басыңыз, содан кейін өзгертуді бастау үшін **ENTER** (енгізу) түймесін басыңыз.
 - "Ripping" (өзгеру) мәзірі мына түймелерден тұрады:
 - **Mode** (Быстро/Нормальное)
 - Тасымалдау жылдамдығы: өзгерту үшін **ENTER** (енгізу) түймесін басыңыз:
128 Кбит/с → 192 Кбит/с → 128 Кбит/с ...
 - Құрылғыны таңдау: USB құрылғысындағы (ең көбі 4) бөліктер арасында өзгерту үшін **ENTER** (енгізу) түймесін басыңыз.
 - Таңдау - Таңдаудан бас тарту: "Select all (files)" (барлығын (файлдарды) таңдаудан) немесе "Select none" (Ешқайсысын таңдамаудан) өзгерту үшін **ENTER** (енгізу) түймесін басыңыз.

Ескертпе

- Жұмыс кезінде көшіруден бас тарту үшін **ENTER** (енгізу) түймесін басыңыз.
- CDDA экранына ораду үшін **TOOLS** (құралдар) түймесін қайта басыңыз.
- Ықшам дискіні өзгерту кезінде ойнатқыш оңайта режимінде автоматты түрде болады.
- Өзгерту қалыпты жылдамдықтың 2,6 есесімен бірдей.
- Тек аудио ықшам дискісі (CD DA) дискілері өзгертіледі.
- USB түймесі «Ripping» (өзгерту) мәзірінде жұмыс істемейді.
- Ықшам дискіні өзгерту функциясына кейбір MP3 ойнатқыштарда қолдау жоқ.

Суреттері бар CD дискісін ойнату

1. Қажетті қалтаны таңдаңыз.
2. Клиптер мәзіріндегі сурет файлын таңдау үшін ▲/▼ түймелерін, содан кейін **ENTER** (енгізу) түймесін басыңыз.

Ескертпе

- Клиптер мәзіріне оралу үшін **STOP** (тоқтату) түймесін басыңыз.
- Kodak суреті бар ықшам дискісін ойнатқан кезде құрылғы клиптер мәзірін емес фотосуретті көрсетеді.

Айналдыру

- Повернуть (Айналдыруды) таңдау үшін **TOOLS** (құралдар) түймесін басыңыз, содан кейін **ENTER** (енгізу) түймесін басыңыз.
- ◀/▶ түймелері басылған сайын сурет сағат тілімен 90 градусқа айналып отырады.
- ▲ түймесі басылған сайын суреттің жоғарғы жағы төмен қарай ауысып көрсетіледі.
- ▼ түймесі басылған сайын сурет оң жаққа қарай шағылысып көрсетіледі.

Ұлғайту

- Zoom (ұлғайту) таңдау үшін **TOOLS** (құралдар) түймесін басыңыз, содан кейін **ENTER** (енгізу) түймесін басыңыз.
- **ENTER** (енгізу) түймесі басылған сайын сурет үлкейеді. Ұлғайту режимі: X1-X2-X3-X4-X1.

Слайдшоу

- JPEG файлында **PLAY** (ойнату) түймесін басқан кезде, толық экран режиміне және автоматты слайдшоуға ауысады.

Ескертпе

- Файлдың өлшеміне байланысты әрбір суреттің арасындағы уақыт нұсқалықатағыдан басқа болуы мүмкін.
- Егер ешқандай түймені баспасаңыз, слайдшоу әдепкісінше автоматты түрде шамамен 10 секунд ішінде қосылады.

HD-JPEG пішіміне арналған суреттері бар CD дискісін ойнату (Тек DVD-D530K/DVD-D530)

HD-MI интерфейсі қосылуы, ажыратымдылық 720p/1080i/1080p.

1. Қажетті қалтаны таңдаңыз.
2. Клип мәзіріндегі сурет файлын таңдау үшін ▲/▼ түймелерін, содан кейін **ENTER** (енгізу) түймесін басыңыз.
 - Клиптер мәзіріне оралу үшін **STOP** (■) түймесін басыңыз.
 - Kodak суреті бар ықшам дискісін ойнатқан кезде құрылғы клиптер мәзірін емес фотосуретті көрсетеді.
- **Айналдыру**
Повернуть (Айналдыруды) таңдау үшін **TOOLS** (құралдар) түймесін басыңыз, содан кейін **ENTER** (енгізу) түймесін басыңыз. Экранды солға/оңға 90 градуста айналдыру үшін ◀/▶ түймесін басыңыз.
- **Суретті өткізу**
Алдыңғы немесе келесі суретті таңдау үшін ◀◀ немесе ▶▶ түймесін басыңыз.
- **Ұлғайту**
Zoom (ұлғайту) таңдау үшін **TOOLS** (құралдар) түймесін басыңыз, содан кейін **ENTER** (енгізу) түймесін басыңыз.
ENTER (енгізу) түймесі басылған сайын сурет үлкейеді. Ұлғайту режимі: X1-X2-X3-X4-X1.
- **Слайдшоу**
SLIDE (слайд) функциясын бастау үшін **PLAY** (▶) (ойнату) түймесін басыңыз.
SLIDE (слайд) функциясын тоқтату үшін **PAUSE** (■) (тоқтату) түймесін басыңыз. *Слайд көрсетілімін жалғастыру үшін, **PLAY** (ОЙНАТУ) түймесін басыңыз.*

Ескертпе

- Файлдың өлшеміне байланысты әрбір суреттің арасындағы уақыт белгіленген уақыт аралығынан басқа болуы мүмкін.

- Суреттерді HD-JPEG режимінде көрсету кезінде суреттің өлшеміне байланысты сурет кішірек өлшемде көрсетілуі мүмкін.
- Өлшемі 720 X 480 пикселден көп JPEG файлын ойнатқанда «BD Wise» технологиясын «Off» (ашыру) қалпына қоюға кеңес беріледі.

MP3-JPEG дискісін ойнату

Артық фон ретінде музыканы пайдаланып, JPEG дискісін ойнатуға болады.

1. Клиптер мәзіріндегі MP3 файлын таңдау үшін ▲/▼ түймелерін басыңыз, содан кейін **ENTER** (енгізу) түймесін басыңыз.
Мәзір экранына қайтып оралу үшін **RETURN** (кері қайту) немесе **MENU** (мәзір) түймелерін басыңыз.
2. Суреттер мәзірін таңдау үшін ◀/▶ түймелерін басыңыз, содан кейін **ENTER** (енгізу) түймесін басыңыз.
Клиптер мәзіріндегі JPEG файлын таңдау үшін ▲/▼ түймелерін басып, содан кейін **ENTER** (енгізу) түймесін басыңыз.
- Музыка басынан бастап ойнатылады.
3. Ойнатуды тоқтатыңыз келгенде «Тоқтату» түймесін басыңыз.

Ескертпе

MP3 және JPEG файлдары бір дискіде болуы керек.

CD-R JPEG дискісі

- Тек «.jrg» және «.JPG» кеңейтімдері бар файлдар ойнатылады.
- Егер диск жамбық болмаса, ойнатуды бастау ұзағырақ уақыт алады және де жазылған барық файлдар ойнатылмайды.
- Тек ISO 9660 немесе Joliet пішіміндегі JPEG файлдары бар CD-R дискілері ойнатылады.
- JPEG файлының аты 8 таңбадан ұзақ болмауы керек және онда бос орындар мен ерекше (/ = +) таңбалар кездеспейуі керек.
- Тек ретімен жазылған көп бөлімді дискі ойнатылады. Егер көп бөлімді дискіде бос бөлім болса, дискі тек бос бөлікке дейін ойнатылады.
- Жалғыз CD дискісінде ең көбі 500 бейне сурет сақтауға болады.
- Kodak сурет CD дискілерін пайдалануға кеңес беріледі.
- Kodak сурет CD дискілерін ойнатқанда, тек суреттер қалтасындағы JPEG файлдары ойнатылады.
- Kodak сурет CD дискісі: суреттер қалтасындағы JPEG файлдары автоматты түрде ойнатылады.
- Konica сурет CD дискісі: Fuji сурет CD дискісі: егер суретті көргіңіз келсе, клиптер мәзірінде JPEG файлдарын таңдаңыз.
- Fuji сурет CD дискісі: Fuji сурет CD дискісі: егер суретті көргіңіз келсе, клиптер мәзірінде JPEG файлдарын таңдаңыз.
- QSS сурет CD дискісі: құрылғы QSS сурет CD дискісін ойнатпауы мүмкін.
- Егер 1 дискідегі файлдар саны 500-ден асса, тек 500 JPEG файлдары ойнатылады.
- Егер 1 дискідегі бумалар саны 500-ден асса, тек қалтадағы JPEG файлдары ойнатылады.

Караоке функциялары (Тек DVD-D530K/ DVD-D360K)

Караоке функциялары

Жұмыс реті

1. Аралас аудио шығыс терминалдарын теледидарға не күшейткішке жалғаңыз.
2. Микрофон құрылғысына микрофонды жалғаңыз. Микрофон жалғанған кезде, караоке функциялары пайдаланылады.

Микрофонның дыбыс қаттылығы және түймелермен басқару

1. Керекті әндері бар караоке дискісін ойнатыңыз.

- **МИК.** (дыбыс қаттылығы) немесе **КЛЮЦ.** (кілт) параметрін таңдау үшін **KARAOKE** (▼) (караоке) түймесін, содан кейін ▲/▼ түймесін басыңыз.

2. Қалаған элементті таңдау үшін ◀/▶ түймелерін басыңыз.

Караоке Scoring (Score) бағдарламасы

Ұнай беру былайша көрсетіледі :

1. Микрофон жалғанған және Караоке score бағдарламасы қосылуы.
2. Караоке дискісінің әр тарауының атауының соңында.
- ECD DVD караокедегі ұнай беру дискісінде қандайда бір ақпарат болса.
- VCD болған жағдайда, құрылғы караокеден немесе фильмдерді ажырата алмайды, ұнай беру арқашан шығады.
3. Караоке score әр тарау/атау уақытының аяқталуында шамамен 6 сек. шығады

Караоке дыбыс жазу :

1. USB жад құрылғысын USB ұясына енгізіп, микрофон қосқышын Mic ұясына кіргізіңіз.
2. Караоке жазуды бастау үшін, DVD файлдарының бірін таңдап, RECORD (ЖАЗУ) түймесін басыңыз.
3. Жазу барысында жазуды тоқтату үшін, пайдаланушы STOP (ТОҚТАТУ) және PAUSE (КІДІРТУ) түймелерін баса алады.
4. Пайдаланушы бас тартса, файл нәтижесі сақталады.

Ескертпе

- Караоке мүмкіндігін пайдаланған кезде (шыңылдау не ысқырық) дыбыстарын еститін болсаңыз, микрофонды дауыс зорайтқыштардан алып қойыңыз немесе микрофон не дауыс зорайтқыштың дауысын ақырындатыңыз.
- MP3, WMA және LPCM дискілерін ойнатқанда, караоке функциялары жұмыс істемейді.
- Микрофон қосылып тұрғанда, дыбыс жұмыс істемейді.
- Микрофон дыбысы тек аналогты аудио шығыс көзі арқылы шығады.
- Егер микрофон алдыңғы панелдегі микрофон құрылғысына жалғанып тұрса, 5.1CH аудио 2 CH аудиоға автоматты түрде өзгереді, егер микрофон қосылмаған болса, бұл жағдай өзгермейді.

Орнату мәзірін өзгерту

Орнату мәзірін пайдалану

Реттеу мәзірі DVD ойнатқышыңызды әр түрлі тілдерді таңдау арқылы реттеуге, бастапқы деңгейді орнатуға, тіпті ойнатқышты өзіңіздің теледидар экранының түріне сай етіп реттеуге мүмкіндік береді.

1. Құрылғы тоқтату режимінде тұрғанда, қашықтан басқару пультіндегі **MENU** (мәзір) түймесін басыңыз. ◀/▶ түймелерін **НАСТРОЙКИ** (параметрлер) тармағын таңдау үшін басыңыз, содан кейін **ENTER** (енгізу) түймесін басыңыз.
2. Орнату мәзірін таңдау үшін ▲/▼ түймелерін басыңыз, содан кейін ішкі мәзірді шығару үшін ► немесе **ENTER** (енгізу) түймесін басыңыз.
3. Ішкі мәзір опциясын таңдау үшін ▲/▼ түймелерін басыңыз, содан кейін ► немесе **ENTER** (енгізу) түймесін басыңыз.
4. Орнатудан кейін орнату экранын кетіру үшін **RETURN** (кері қайту) түймесін басыңыз.

Дисплей параметрлерін реттеу

Дисплей параметрлері ойнатқыштың түрлі бейне функцияларын орнатуға мүмкіндік береді.

1. Құрылғы тоқтату режимінде тұрғанда, **MENU** (мәзір) түймесін басыңыз. ◀/▶ түймелерін **НАСТРОЙКИ** (параметрлер) тармағын таңдау үшін басыңыз, содан кейін **ENTER** (енгізу) түймесін басыңыз.
2. ▲/▼ түймелерін **АИСПЛЕИ** параметрін таңдау үшін басыңыз, содан кейін ► немесе **ENTER** (енгізу) түймесін басыңыз.
3. Қалаған элементті таңдау үшін ▲/▼ түймелерін басыңыз, сосын ► немесе **ENTER** (енгізу) түймесін басыңыз.

BD Wise технологиясын орнату (Тек DVD-D530K/DVD-D530)

Ойнатқыш "BD Wise" технологиясын қолдайтын SAMSUNG теледидарына жалғанған болса, «BD Wise» технологиясының функциясын «On» (қосу) арқылы қосып тамашалауыңызға болады.

1. Құрылғы тоқтату режимінде тұрғанда, **MENU** (мәзір) түймесін басыңыз. ◀/▶ түймелерін **НАСТРОЙКИ** (параметрлер) тармағын таңдау үшін басыңыз, содан кейін **ENTER** (енгізу) түймесін басыңыз.
2. ▲/▼ түймелерін **АИСПЛЕЙ** параметрін таңдау үшін басыңыз, содан кейін ▶ немесе **ENTER** (енгізу) түймесін басыңыз.
3. ▲/▼ түймелерін **BD WISE** технологиясын таңдау үшін басыңыз, содан кейін ▶ немесе **ENTER** (енгізу) түймесін басыңыз.
▲/▼ түймелерін **ВКИ/ВЫКИ**. (қосу/сөндіру) таңдау үшін басыңыз, содан кейін **ENTER** (енгізу) түймесін басыңыз.

Ескертпе

- Бұл опция теледидар тек BD Wise технологиясын қолдаса ғана өзгертіледі.
- Теледидардың пайдаланушы нұсқаулығынан теледидарыңыздың прогрессивті сканерлеуді қолдайтынын тауып қараңыз. Егер прогрессивті сканерлеу қолданылса, прогрессивті сканерлеу параметрлері жайлы теледидардың мәзір жүйесіндегі теледидардың пайдаланушы нұсқаулығына назар аударыңыз.
- Егер бейне шығыс қате орнатылса, экран бұғатталуы мүмкін.
- HDMI шығысы үшін қол жетімді ажыратымдылық мәндері жалғанған теледидар немесе проекторға байланысты. Мәліметтерді теледидар немесе проектордың пайдаланушы нұсқаулығынан қараңыз.
- Ойнату кезінде ажыратымдылық өзгертілсе, қалыпты бейне сурет пайда болуына бірнеше секунд қажет болуы мүмкін.
- Егер HDMI шығыс ажыратымдылығына 720p, 1080p немесе 1080i мәнін белгілесеніз, HDMI шығысы сапасы жақсы бейне көрсетеді.
- Өлшемі 720 X 480 пикселден жоғары JPE суретті ойнатқан кезде "BD Wise" технологиясын "Off" (сөндірілі) мәніне қоюға кеңес береміз.

Дыбыс параметрлерін реттеу

Аудио опциялар қолданылып тұрған аудио жүйеге байланысты аудио құрылғы мен дыбыс күйін орнатуға мүмкіндік береді.

1. Құрылғы тоқтату режимінде тұрғанда, **MENU** (мәзір) түймесін басыңыз. ◀/▶ түймелерін **НАСТРОЙКИ** (параметрлер) тармағын таңдау үшін басыңыз, содан кейін **ENTER** (енгізу) түймесін басыңыз.
2. ▲/▼ түймелерін **АУДИО** параметрін таңдау үшін басыңыз, содан кейін ▶ немесе **ENTER** (енгізу) түймесін басыңыз.
3. Қалаған элементті таңдау үшін ▲/▼ түймелерін басыңыз, содан кейін ▶ немесе **ENTER** (енгізу) түймесін басыңыз.

Ескертпе:

- Аудио MPEG дискісі бар дискіні ойнатқанда және аудио опциялары мәзіріңізде биттер ағыны таңдалса, аудио дыбыс құрылғысы дыбысты шығармауы мүмкін.
- дыбыс дискісін ойнатқанда аналогты аудио дыбыс шықпайды.
- Тіпті PCM төменгі үлгісі сөндірілі болған жағдайда да
 - Кейбір дискілер сандық дыбыс шығару көздерінен тек таңдалған дыбысты шығарады.

HDMI (Тек DVD-D530K/DVD-D530)

- Егер теледидарыңыз сығылған көп арналы пішімдермен (Dolby Digital, MPEG) сәйкес келмесе, PCM-ге аудио дыбыс орнатуыңыз қажет.
- Егер теледидарыңыз 48 кГц-тен асатын LPCM үлгі қатынасымен сәйкес келмесе, PCM төменгі үлгісін орнатып, қосуыңыз керек.

Dolby зертханаларының лицензиясымен жасалынған. «Dolby» және қос D таңбасы Dolby зертханаларының сауда белгілері болып табылады.
"DTS Digital Out" Digital Theater Systems Inc. корпорациясының сауда белгілері болып табылады.

Жүйелік параметрлерді реттеу

1. Құрылғы тоқтату режимінде тұрғанда, **MENU** (мәзір) түймесін басыңыз. ◀/▶ түймелерін **НАСТРОЙКИ** (параметрлер) тармағын таңдау үшін басыңыз, содан кейін **ENTER** (енгізу) түймесін басыңыз.
2. ▲/▼ түймелерін **СИСТЕМА** (жүйе) таңдау үшін басыңыз, содан кейін ▶ немесе **ENTER** (енгізу) түймесін басыңыз.
3. Қалаған элементті таңдау үшін ▲/▼ түймелерін басыңыз, сосын ▶ немесе **ENTER** (енгізу) түймесін басыңыз.

Апунет+(HDMI-CEC) мүмкіндігін орнату (Тек DVD-D530K/DVD-D530)

Апунет+ – функциясы DVD-D530/D530K моделін SAMSUNG теледидарына HDMI кабелі арқылы жалғау арқылы құрылғыны Samsung теледидарының қашықтан басқаратын пульті арқылы басқару пайдаланылатын функция. (Бұл тек Апунет+ мүмкіндігін қолдайтын SAMSUNG теледидарларына қол жетімді.

DVD-D530/D530K моделін Апунет+ мүмкіндігін қолдайтын Samsung теледидарына қосқанда On (қосу) мәнін таңдаңыз.

1. Құрылғы тоқтату режимінде тұрғанда, **MENU** (мәзір) түймесін басыңыз. ◀/▶ түймелерін **НАСТРОЙКИ** (параметрлер) тармағын таңдау үшін басыңыз, содан кейін **ENTER** (енгізу) түймесін басыңыз.
2. ▲/▼ түймелерін **СИСТЕМА** (жүйе) таңдау үшін басыңыз, содан кейін ▶ немесе **ENTER** (енгізу) түймесін басыңыз.
3. ▲/▼ түймелерін **АПУНЕТ+ (HDMI-CEC)** параметрін таңдау үшін басыңыз, содан кейін ▶ немесе **ENTER** (енгізу) түймесін басыңыз.
4. DVD ойнатқышыңызда Апунет+(HDMI-CEC) параметріне "**Вкл.**" (қосу) мәнін орнатып, **ENTER** (енгізу) түймесін басыңыз .
5. Теледидарыңызға Апунет+ функциясын орнатыңыз. (Толық апарат алу үшін теледидарыңыздың нұсқаулығын қараңыз.)

Ескертпе

- Теледидарды көріп отырған кезде құрылғыдағы **PLAY** (ойнату) түймесін басу арқылы теледидар экранын ойнату экранына өзгертуге болады.
- Егер теледидар сөндірілі кезде DVD дискісін ойнатсаңыз, теледидар қосылады.
- Егер теледидарды сөндірсеңіз, DVD ойнатқышы да автоматты түрде сөндіріледі.
- Егер DVD дискісі ойнатылып жатқан кезде HDMI тегі теледидардағы басқа ресурстарға (Composite (композициялық), Component (компоненті)... т.б.) ауыстырсаңыз, DVD ойнатқышы тоқтап қалады.

Тіл мүмкіндіктерін реттеу

Егер ойнатқыш мәзірін, диск мәзірін, аудио және субтитр тілін алдын ала орнатқан болсаңыз, фильмді көріп отырған кезде олар автоматты түрде шығады.

1. Құрылғы тоқтату режимінде тұрғанда, **MENU** (мәзір) түймесін басыңыз. ◀/▶ түймелерін **НАСТРОЙКИ** (параметрлер) тармағын таңдау үшін басыңыз, содан кейін **ENTER** (енгізу) түймесін басыңыз.
2. ▲/▼ түймелерін **ЯЗЫК** (тіл) параметрін таңдау үшін басыңыз, содан кейін ▶ немесе **ENTER** (енгізу) түймесін басыңыз.
3. Қалаған тілді таңдау үшін ▲/▼ түймелерін басыңыз, содан кейін **ENTER** (енгізу) түймесін басыңыз.

Ескертпе

- Тіл таңдалып, экран тіл орнату мәзіріне қайтып оралады.
- Орнату мәзірін кетіру үшін MENU (мәзір) түймесін басыңыз.
- Таңдалған тіл дискіде жазылған болмаса, жазылғанға дейін болған негізгі тіл таңдалады.
- Егер әдепкі саундтрек тілі дискі жазылғандағы негізгі тіл болуын қаласаңыз, «Original» (түпнұсқа) мәнін таңдаңыз.
- Егер сибтитр тілі аудио тіл ретінде таңдалуын қаласаңыз, «Automatic» (автоматты) мәнін таңдаңыз.
- Кейбір дискілерде таңдалған тіл бастапқы тіл ретінде болмауы мүмкін, мұндай жағдайда диск өзінің негізгі тіл параметрін қолданады.

Қауіпсіздік параметрлерін реттеу

Ата-аналық бақылау функциясы деңгей белгіленген DVD дискілеріне сәйкес жұмыс істейді, ол отбасы қарайтын DVD дискілерін бақылауға мүмкіндік береді. Дискте 8-ге жуық деңгейі бар.

Деңгейді реттеу және құпиясөзді өзгерту

1. Құрылғы тоқтату режимінде тұрғанда, **MENU** (мәзір) түймесін басыңыз. ◀/▶ түймелерін **НАСТРОЙКИ** (параметрлер) тармағын таңдау үшін басыңыз, содан кейін **ENTER** (енгізу) түймесін басыңыз.
2. ▲/▼ түймелерін **Безопасность** (қауіпсіздік) тармағын таңдау үшін басыңыз, сосын ► немесе **ENTER** (енгізу) түймесін басыңыз. Құпиясөзді енгізіңіз.
3. ▲/▼ түймелерін **Классификация/Изменение пароля** (ата-аналық/құпиясөзді өзгерту) тармағын таңдау үшін басыңыз, сосын ► немесе **ENTER** (енгізу) түймесін басыңыз.
4. Қалаған деңгейді таңдау үшін ▲/▼ түймелерін басыңыз да, **ENTER** (енгізу) түймесін басыңыз. мысалы) **детский**. (балалар қауіпсіздігі) параметрін реттеу
- Мысалы, егер "детский" (Балалар қауіпсіздігі) деңгейін таңдасаңыз, 2 не одан жоғары деңгейдегі дискілер ойнатылмайды.
5. Құпиясөзді енгізіңіз. Егер ол бірінші рет болса, 0000 енгізіңіз. Содан кейін жаңа құпиясөзді енгізіңіз. Ата-аналық бақылау функциясын іске қосу үшін жаңа құпиясөз 0000 цифрінен бастауы тиіс. Содан кейін жаңа құпиясөзді қайта енгізіңіз.

Қауіпсіздік деңгейлері:

- 1) детский (балалар қауіпсіздігі)
- 2) G (жалпы көрермендер): Барлық жастағыларға рұқсат етіледі
- 3) PG (ата-ана қарауымен ұсынылады): Кейбір материалдар жас балаларға арналмаған болуы мүмкін.
- 4) PG-13 (PG-13 ата-ана қатаң ескертеді): Кейбір материалдар 13 жасқа толмаған балаларға арналмаған болуы мүмкін.
- 5) PGR (ата-ана қарауымен кеңес беріледі): Балаларға мүлдем арналмаған емес, бірақ көрермендерді шектеуге кеңес беріледі, ал ата-аналар мен қамқоршылар жастау көрермендерді бақылауға алуы тиіс.
- 6) R (шектелген): 17 жасқа толмағандар ересектермен бірге қарауы тиіс
- 7) NC-17 (NC-17): 17 жастағы және оған толмағандарға рұқсат етілмейді.
- 8) Взрослый (ересек)

Ескертпе:

- Егер құпиясөзіңізді ұмытып қалсаңыз, «Ақауларды түзету» кестесіндегі «Құпиясөз ұмытылып қалған» бөлімін қараңыз.

Негізгі параметрлерді реттеу

1. Құрылғы тоқтату режимінде тұрғанда, **MENU** (мәзір) түймесін басыңыз. ◀/▶ түймелерін **НАСТРОЙКИ** (параметрлер) тармағын таңдау үшін басыңыз, содан кейін **ENTER** (енгізу) түймесін басыңыз.
2. ▲/▼ түймелерін **Общее** (негізгі) тармағын таңдау үшін басыңыз, кейін ► немесе **ENTER** (енгізу) түймесін басыңыз.
3. Қалаған элементті таңдау үшін ▲/▼ түймелерін басыңыз, сосын ► немесе **ENTER** (енгізу) түймесін басыңыз.

Қосымша параметрлерді реттеу

Қосымша параметрлер модель коды, бағдарлама нұсқасы сияқты DVD ойнатқышы туралы ақпаратты тексеруге мүмкіндік береді. Сериялық нөмір мен нұсқа нөмірін DVD ойнатқышының артқы жағынан табуға болады.

1. Құрылғы тоқтату режимінде тұрғанда, **MENU** (мәзір) түймесін басыңыз. ◀/▶ түймелерін **НАСТРОЙКИ** (параметрлер) тармағын таңдау үшін басыңыз, содан кейін **ENTER** (енгізу) түймесін басыңыз.
2. ▲/▼ түймелерін **Поддержка** (қосымша) тармағын таңдау үшін басыңыз, сосын ► немесе **ENTER** (енгізу) түймесін басыңыз.
3. **Информация о продукте** (өнім ақпараты) тармағын таңдаңыз да, ► немесе **ENTER** (енгізу) түймесін басыңыз.

Анықтама

Ақауларды түзету

Қызмет көрсету орталығына хабарласудан бұрын (ақауларды түзету) төмендегіні тексеріңіз.

Мәселе	Әрекет
Экран бұғаттаулы.	<ul style="list-style-type: none"> Ішінде диск болмаған кезде ► II түймесін (алдыңғы панельдегі) 5 секундтан аса басып тұрыңыз. Барлық параметрлер зауыттық мәндеріне оралады.
Құпиясөз ұмытылып қалған.	<ul style="list-style-type: none"> Ішінде диск болмаған кезде ► II түймесін (алдыңғы панельдегі) 5 секундтан аса басып тұрыңыз. Барлық параметрлерге, оның ішінде құпиясөзге зауыттық мәндері қайта қойылады. Мұны аса қажет болмайынша пайдаланбаңыз.
HDMI шығысы жоқ	<ul style="list-style-type: none"> Бейне шығыстың HDMI арқылы қосылғанына тексеріңіз. Теледидар мен DVD ойнатқышының HDMI ұяшығы арасындағы қосылымды тексеріңіз. Теледидардың осы 480p/ 576p/720p/1080i/1080p пішімді DVD ойнатқышын қолдайтынын тексеріңіз.
Экранда HDMI шығыс көзі бұрыс.	<ul style="list-style-type: none"> Экранда быжырлаған дыбыс болса, теледидар HDMP (кең жолақты сандық деректерді қорғау) протоколын қолдамайтынын көрсетеді.
HDMI шығысынан діріл пайда болады	<ul style="list-style-type: none"> Теледидар жүйесінің дұрыс орнатылғанын тексеріңіз. Экрандағы діріл құбылысы кадрлар жиілігі 50 Гц-тен 60 Гц-ке 720p/1080i/ 1080p HDMI (аса дәл мультимедиялық интерфейс) шығысына өзгертілген кезде орын алады. Теледидарыңыздың пайдаланушы нұсқаулығын қараңыз.

Техникалық сипаттамалар

Жалпы	Электр қуатына қойылатын талаптар	AT110~240 В, 50/60 Гц
	Қуат тұтыну	Қуат көзіне қосу мен қуат шығыны туралы ақпаратты өнімге жапсырылған затбелгіден қараңыз
	Салмағы	1,2 кг
	Өлшемдері	360 мм (ені) x 207 мм (тереңдігі) x 42 мм (биіктігі)
	Жұмыс істеу температурасы	+5°C – +35°C
	Жұмыс істеу ылғалдылығы	10 % – 75 %
Бейне шығыс	Композициялық бейне	1 арна: 1,0 Vp-p (75 Ом жүктеме)
	Scart ұясы (Тек DVD-D360K)	R (Қызыл): 0,7 Vp-p (75 Ом жүктеме) G (Жасыл): 0,7 Vp-p (75 Ом жүктеме) B (Көк): 0,7 Vp-p (75 Ом жүктеме) Композициялық бейне: 1,0 Vp-p (75 Ом жүктеме) Ашықтық сигналы: 1,0 Vp-p (75 Ом жүктеме) Түс сигналы: 0,3 Vp-p (75 Ом жүктеме)
	Компонентті бейне	Y: 1,0 Vp-p (75 Ом жүктеме) Pr: 0,70 Vp-p (75 Ом жүктеме) Pb: 0,70 Vp-p (75 Ом жүктеме)
	HDMI (Тек DVD-D530K/D530)	480p, 576p, 720p, 1080p, 1080i
	Шығыс ұясы	RCA, SCART (Тек DVD-D360K)
Аудио шығыс	Шығыс сигналының ең жоғары деңгейі	2 Vrms
	Жиілік сипаттамасы	20 Гц – 20 кГц
	Сандық аудио шығыс	Коаксиальді ұя (S/PDIF)

Ескерту



Бұл өнімді дұрыс тастау (электр және электрондық жабдық қалдықтары)

(Бөлек жинау жүйелері бар Еуропа Одағы мен басқа Еуропа елдеріне қатысты)

Өнімдегі, қосымша жабдықтардағы немесе әдебиеттегі осы белгі өнімді және оның электронды қосымша жабдықтарының қызмет істеу мерзімі аяқталғаннан кейін (мысалы, зарядтау құрылғысы, құлақсапа, USB кабелі) оларды үйдің қалдықтарымен бірге жоюға болмайтынын білдіреді. Қалдықтардың бақылаусыз жойылуынан туындайтын қоршаған орта мен адамзаттың зақымдануынан қорғау мақсатында осы бұйымдарды өзге қалдықтардан бөліп, мүмкіндігінше қайта пайдалану бағытында жойыңыз.

Жеке тұлғалар өнімді қоршаған ортаға зақым келтірмей жою туралы толық ақпарат алу үшін және кімге, қайда хабарласуы қажеттігін білу үшін өнімді сатқан сатушыға немесе жергілікті билік органына хабарласуы тиіс.

Занды тұлғалар жабдықтаушысына хабарласып, сатып алу туралы келісім шарттың жағдайларын тексеру қажет. Бұл өнім мен оның электрондық керек-жарақтары қалдық ретінде тасталатын өзге сатып алынған қалдықтармен араласпауы қажет.



KZ.O.02.0072

SAMSUNG компаниясымен дүниежүзі бойынша хабарласыңыз

Samsung өнімдеріне қатысты кез келген сауалдарыңыз немесе пікірлеріңіз болса, SAMSUNG тұтынушыны қолдау орталығына хабарласыңыз.

Region	Area	Contact Center ☎	Web Site
North America	Canada	1-800-SAMSUNG (726-7864)	www.samsung.com/ca
	Mexico	01-800-SAMSUNG (726-7864)	www.samsung.com/mx
	U.S.A.	1-800-SAMSUNG (726-7864)	www.samsung.com/us
	Argentina	0800-333-3733	www.samsung.com/ar
	Brazil	0800-124-421, 4004-0000	www.samsung.com/br
	Chile	800-SAMSUNG (726-7864)	www.samsung.com/cl
	Nicaragua	00-1600-5077267	www.samsung.com/latin
	Honduras	800-739267	www.samsung.com/latin
	Costa Rica	0-800-507-7267	www.samsung.com/latin
	Ecuador	1-800-10-7267	www.samsung.com/latin
Latin America	El Salvador	800-6225	www.samsung.com/latin
	Guatemala	1-800-299-0013	www.samsung.com/latin
	Jamaica	00-878-234-7267	www.samsung.com/latin
	Panama	800-7267	www.samsung.com/latin
	Puerto Rico	1-800-682-3180	www.samsung.com/latin
	Rep. Dominica	1-800-751-2676	www.samsung.com/latin
	Trinidad & Tobago	1-800-SAMSUNG (726-7864)	www.samsung.com/latin
	Venezuela	0-800-100-5303	www.samsung.com/latin
	Colombia	01-8000112112	www.samsung.com/co
		Belgium	02 201 2418
Europe	Czech Republic	800-SAMSUNG (800-726786)	www.samsung.com/cz
	Denmark	8-SAMSUNG (7267864)	www.samsung.com/dk
	Finland	30-6227 515	www.samsung.com/fi
	France	01 4863 0000	www.samsung.com/fr
	Germany	01805-SAMSUNG (726-7864 € 0,14/Min)	www.samsung.de
	Hungary	06-80-SAMSUNG (726-7864)	www.samsung.com/hu
	Italy	800-SAMSUNG (726-7864)	www.samsung.com/it
	Luxemburg	02 261 03 710	www.samsung.com/lu
	Netherlands	0900-SAMSUNG (0900-7267864) (€ 0,10/Min)	www.samsung.com/nl
	Norway	3-SAMSUNG (7267864)	www.samsung.com/no
	Poland	0 801 1SAMSUNG (172678), 022-607-93-33	www.samsung.com/pl
	Portugal	80020-SAMSUNG (726-7864)	www.samsung.com/pt
	Slovakia	0800-SAMSUNG (726-7864)	www.samsung.com/sk
	Spain	902-1-SAMSUNG (902 172 678)	www.samsung.com/es
	Sweden	0771 726 7864 (SAMSUNG)	www.samsung.com/se
	U.K.	0845 SAMSUNG (7267864)	www.samsung.com/uk
	Eire	0818 717 100	www.samsung.com/ie
	Austria	0810-SAMSUNG (7267864, € 0,07/min)	www.samsung.com/at
Switzerland	0848-SAMSUNG (7267864, CHF 0.08/min)	www.samsung.com/ch www.samsung.com/ch_fr (French)	
CIS	Russia	8-800-555-55-55	www.samsung.ru
	Kazakhstan	8-10-800-500-55-500	www.samsung.com/kz_ru
	Uzbekistan	8-10-800-500-55-500	www.samsung.com/kz_ru
	Kyrgyzstan	00-800-500-55-500	
	Tadjikistan	8-10-800-500-55-500	
	Ukraine	8-800-502-0000	www.samsung.ua
	Belarus	810-800-500-55-500	www.samsung.com/ua_ru
	Moldova	00-800-500-55-500	
	Lithuania	8-800-77777	www.samsung.com/lt
	Latvia	8000-7267	www.samsung.com/lv
Asia Pacific	Estonia	800-7267	www.samsung.com/ee
	Australia	1300 362 603	www.samsung.com/au
	New Zealand	0800 SAMSUNG (0800 726 786)	www.samsung.com/nz
	China	400-810-5858, 010-6475 1880	www.samsung.com/cn
	Hong Kong	3698-4698	www.samsung.com/hk
	India	3030 8282, 1800 110011, 1800 3000 8282	www.samsung.com/in/en/ www.samsung.com/in
	Indonesia	0800-112-8888	www.samsung.com/id
	Japan	0120-327-527	www.samsung.com/jp
	Malaysia	1800-88-9999	www.samsung.com/my
	Philippines	1-800-10-SAMSUNG (726-7864), 1-800-3-SAMSUNG (726-7864), 1-800-8-SAMSUNG (726-7864), 02-5805777	www.samsung.com/ph
	Singapore	1800-SAMSUNG (726-7864)	www.samsung.com/sg
	Thailand	1800-29-3232, 02-689-3232	www.samsung.com/th
	Taiwan	0800-329-999	www.samsung.com/tw
	Vietnam	1 800 588 889	www.samsung.com/vn
	Turkey	444 77 11	www.samsung.com/tr
Middle East & Africa	South Africa	0860-SAMSUNG (726-7864)	www.samsung.com/za
	U.A.E	800-SAMSUNG (726-7864), 8000-4726	www.samsung.com/ae