



АВ ресивер

**RX-V571**

**Инструкция по эксплуатации**

Перед началом использования прочтите брошюру  
по безопасности

**Русский**

# СОДЕРЖАНИЕ

Проверьте комплект поставки .....	4
-----------------------------------	---

## ФУНКЦИИ

Что позволяет делать данный аппарат .....	5
Множество полезных функций! .....	6
Что делать, если.....	6
Названия компонентов и их функции .....	7
Передняя панель .....	7
Дисплей передней панели (индикатор).....	8
Задняя панель .....	9
Пульт ДУ .....	10

## УСТАНОВКА

Общая процедура настройки .....	11
Расположение колонок .....	12
7.1-канальное расположение колонок.....	13
6.1-канальное расположение колонок.....	13
5.1-канальное расположение колонок.....	13
4.1-канальное расположение колонок.....	13
3.1-канальное расположение колонок.....	14
2.1-канальное расположение колонок.....	14
Подключение колонок .....	15
7.1-канальное расположение колонок.....	15
6.1-канальное расположение колонок.....	15
Подключение фронтальных колонок, поддерживающих соединение двухканального усиления .....	16
Штекеры кабелей и гнезда.....	17
Аудио/видеогнезда.....	17
Аналоговые видеогнезда .....	17
Аудиогнезда .....	17
Подключение телевизора.....	18

Подключение воспроизводящих устройств.....	23
Подключение видеоустройств (например, BD/DVD-проигрывателей) .....	23
Подключение аудиоустройств (например, CD-проигрывателя) .....	26
Подключение к гнезду на передней панели .....	26
Подключение FM/AM-антенн .....	27
Подключение записывающих устройств .....	27
Подключение силового кабеля .....	28
Автоматическая оптимизация настроек колонок (YPAO) ..	29
Подготовка перед использованием функции YPAO.....	29
Начало измерения .....	30
Подтверждение результата измерения .....	31
Сообщения об ошибках .....	32
Предупреждения .....	33

## ВОСПРОИЗВЕДЕНИЕ

Основная процедура воспроизведения .....	34
Включение таймера сна .....	34
Переключение информации, отображаемой на дисплее передней панели .....	34
Изменение установок входного сигнала с помощью одной клавиши (функция SCENE) .....	35
Изменение настроек для функции SCENE .....	35
Использование нужного эффекта звукового поля .....	36
Использование эффектов звукового поля (CINEMA DSP) .....	37
Многоканальное воспроизведение звука (декодер окружающего звучания).....	39
Воспроизведение без использования эффектов звукового поля (режим прямого декодирования) .....	40
Воспроизведение высокоточного звучания выбранного источника сигнала (прямой режим) .....	40
Динамическое воспроизведение сжатого аудиосигнала (Compressed Music Enhancer) ..	40
Использование наушников для прослушивания (SILENT CINEMA) .....	40

## ВОСПРОИЗВЕДЕНИЕ (продолжение)

<b>Прослушивание FM/AM-радио</b> .....	<b>41</b>
Изменение шагов частоты тюнера FM/AM (только модели для Азии и общая модель) . . . . .	41
Выбор частоты для приема . . . . .	41
Сохранение станций вручную (предустановка) . . . . .	42
Настройка системы радиоданных . . . . .	44
Объединение аудиосигналов радио и видеосигналов с внешнего устройства . . . . .	45
<b>Воспроизведение звука с помощью iPod</b> .....	<b>46</b>
Подключение iPod . . . . .	46
Управление с экрана телевизора . . . . .	49
Управление с самого iPod . . . . .	52
<b>Воспроизведение звука с помощью Bluetooth-устройств</b> . . . . .	<b>53</b>
Подключение беспроводного Bluetooth-приемника аудиосигнала . . . . .	53
Спаривание Bluetooth-устройств. . . . .	53
Воспроизведение звуков с помощью подключения Bluetooth-устройства . . . . .	54
<b>Воспроизведение звука с запоминающих устройств USB</b> . . . . .	<b>55</b>
Подключение запоминающего устройства USB . . . . .	55
Управление с экрана телевизора. . . . .	55
Объединение аудиосигналов с запоминающего устройства USB (iPod) и видеосигналов с внешнего устройства. . . . .	58
<b>Конфигурация настроек, относящихся к отдельным источникам входного сигнала (меню Опция)</b> . . . . .	<b>59</b>
Настройки, доступные в меню Опция . . . . .	59

## КОНФИГУРАЦИИ

<b>Конфигурация различных функций (меню Setup)</b> .....	<b>63</b>
Список меню Setup. . . . .	64
Конфигурация настроек колонок (Колонка) . . . . .	65
Конфигурация настроек выходных аудиосигналов (Звук) . . . . .	68
Установка звуковой программы и параметров декодера (DSP) . . . . .	69
Конфигурация различных настроек (Функция) . . . . .	71
Установка функций HDMI (HDMI) . . . . .	72
Настройка языка для отображения на экране телевизора (Язык) . . . . .	75

## Конфигурация системных настроек аппарата (меню ADVANCED SETUP) . . . . . 76

Управление меню ADVANCED SETUP . . . . .	76
Функции меню ADVANCED SETUP . . . . .	76
Изменение импеданса колонок (только модели для США и Канады) . . . . .	76
Изменение идентификационного кода ДУ . . . . .	76
Настройка соединений с раздельным усилением верхних и нижних частот . . . . .	77
Изменение телевизионного формата . . . . .	77
Удаление предельных значений укрупнения выходного видеосигнала HDMI . . . . .	77
Изменение шагов частоты тюнера FM/AM (только модели для Азии и общая модель) . . . . .	77
Инициализация различных настроек для аппарата . . . . .	77

## Управление другими устройствами с помощью пульта ДУ . . . . . 78

Сохранение кодов ДУ для управления телевизором . . . . .	78
Сохранение кодов ДУ для управления внешним устройством . . . . .	79
Инициализация всех кодов ДУ . . . . .	80

## ПРИЛОЖЕНИЕ

## Часто задаваемые вопросы . . . . . 81

## Поиск и устранение неисправностей . . . . . 82

Питание/система . . . . .	82
Аудио . . . . .	83
Видео . . . . .	84
Тюнер (FM/AM) . . . . .	85
Пульт ДУ . . . . .	85

## Список сообщений . . . . . 86

## Идеальное расположение колонок . . . . . 87

## Глоссарий . . . . . 88

Информация об аудиосигнале . . . . .	88
Информация о видеосигналах . . . . .	89
Схема передачи видеосигнала . . . . .	91

## Информация о HDMI . . . . . 92

Управление HDMI . . . . .	92
Совместимость сигнала HDMI . . . . .	93

## Товарные знаки . . . . . 93

## Технические характеристики . . . . . 94

# Проверьте комплект поставки

Убедитесь, что в комплект поставки данного изделия входят следующие принадлежности.

## ■ Пульт ДУ

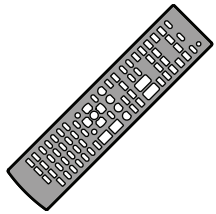

## ■ Батарейки (AAA, R03, UM-4) (x 2)

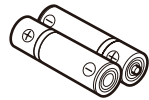

## ■ Микрофон УРАО

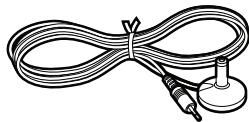

## ■ Крышка входа VIDEO AUX



## ■ AM-антенна



## ■ FM-антенна

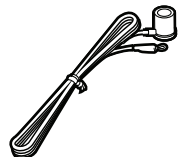

\* Поставляемая FM-антенна будет различной для разных стран или регионов.

## ■ CD-ROM (Инструкция по эксплуатации)



## ■ Руководство по быстрой настройке



## ■ Брошюра по безопасности

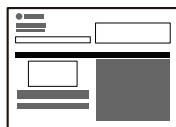

## Подготовка пульта ДУ

- Вставьте в отделение для батареек две батарейки AAA, входящие в комплектацию, соблюдая полярность (+ и -).

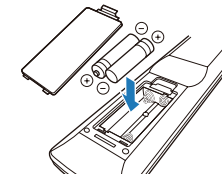

## Диапазон работы пульта ДУ

- Во время управления пульт ДУ должен быть направлен на сенсор ДУ на аппарате на следующем расстоянии

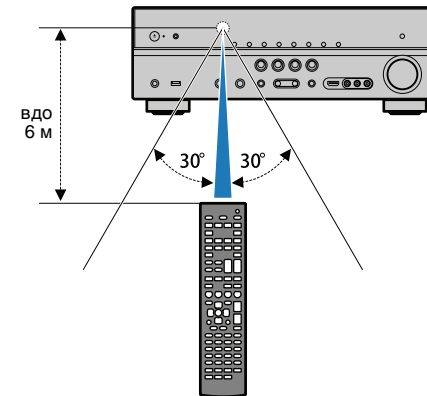

- Данное руководство составлено до начала производства изделия. Некоторые элементы и технические характеристики могут измениться в результате усовершенствования и т.д.
- Это руководство посвящено главным образом управлению с помощью пульта ДУ.
- указывает инструкции по оптимальному использованию.
- указывает предупреждения, относящиеся к эксплуатации или настройке аппарата.
- В этом руководстве "iPod" и "iPhone" упоминаются как "iPod". Термин "iPod" означает и "iPod", и "iPhone", кроме случаев, когда в инструкции описываются исключения.

# ФУНКЦИИ

## Что позволяет делать данный аппарат

Прслушивание музыки с устройств iPod или Bluetooth ➔ с. 46, 53

Управление с помощью меню iPod или USB (на ТВ) ➔ с. 49, 55

\* Требуется дополнительные продукты Yamaha, такие как док-станция iPod, беспроводная система iPod и Bluetooth-приемник.

Поддержка систем с числом каналов от 2 до 7.1. Позволяет наслаждаться любимыми акустическими пространствами в различных стилях.

Автоматическая оптимизация настроек колонок для конкретного помещения (YPAO) ➔ с. 29

Звуковые поля, создающие у слушателя ощущение присутствия в настоящем кинотеатре или концертном зале (CINEMA DSP) ➔ с. 37

Многоканальное воспроизведение стереозвука (декодер окружающего звучания) ➔ с. 39

Использование улучшения артефактов сжатия (режим Compressed Music Enhancer) ➔ с. 40

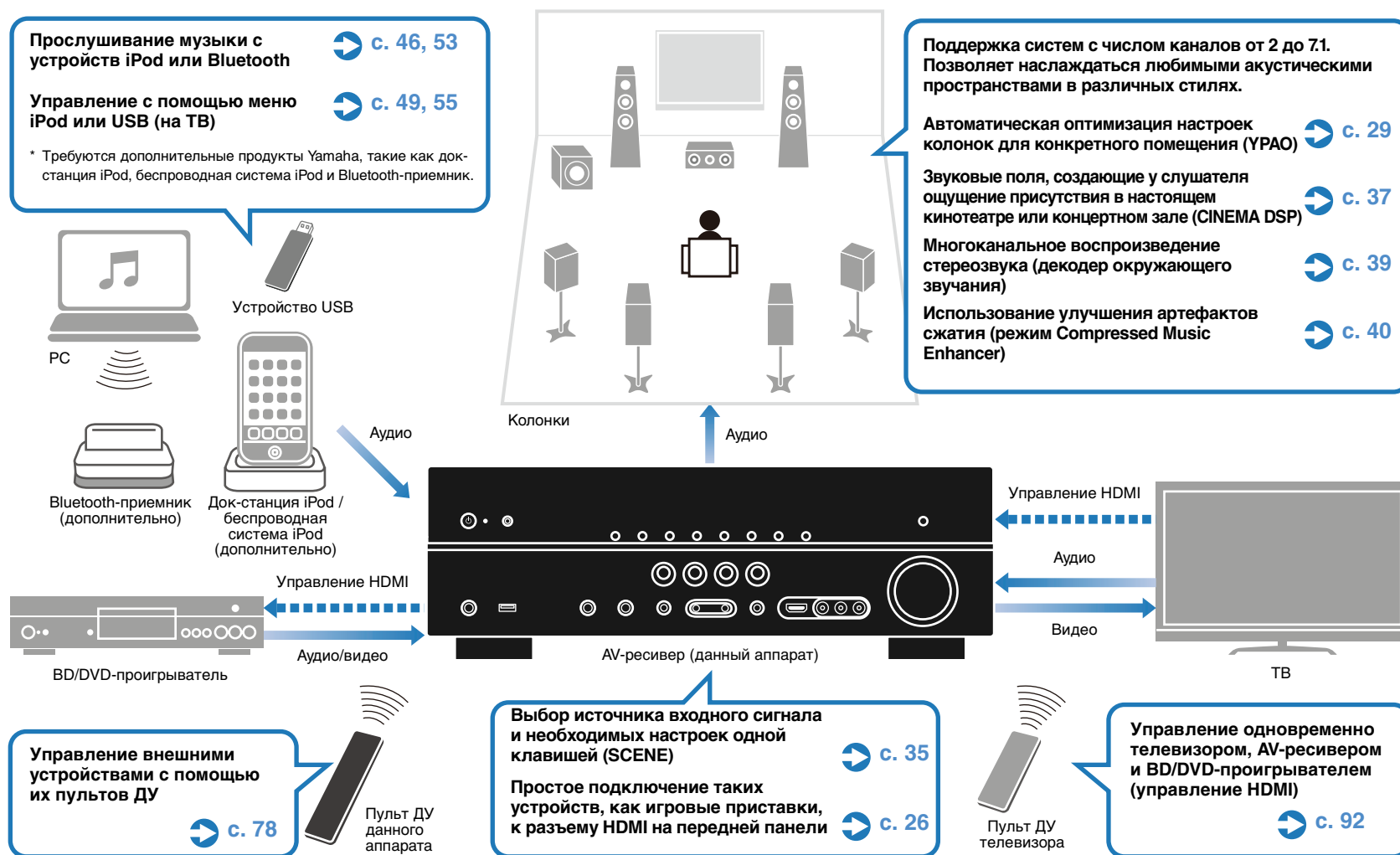

## Множество полезных функций!

### ● Подключение различных устройств (с. 18, 23)

Входные и выходные гнезда аппарата позволяют подключать внешние устройства, например BD/DVD-проигрыватель и CD-проигрыватель. Аппарат также оборудован входными разъемами на передней панели, которые позволяют легко подключать и использовать игровые приставки, видеокамеры и устройства USB и т.д.

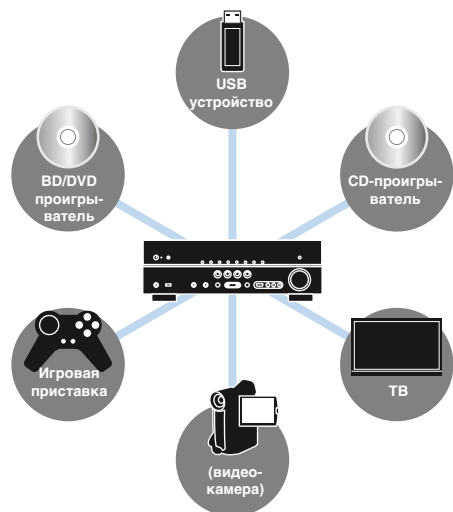

### ● Прослушивание телевизионного аудиосигнала в режиме окружающего звучания с помощью подключения одного кабеля HDMI (функция Audio Return Channel: ARC) (с. 18, 73)

При использовании телевизора, который поддерживает функцию ARC, необходим только кабель HDMI для соединения телевизора и данного аппарата. Такое простое подключение позволяет выводить видеосигнал на телевизор, выводить аудиосигнал с телевизора и передавать сигналы управления HDMI одновременно.

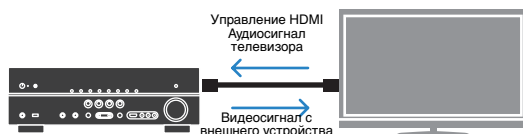

### ● Создание стереоскопических звуковых полей (с. 39)

Данный аппарат поддерживает воспроизведение в режиме окружающего звучания до 7.1 каналов. Различные звуковые программы и декодеры окружающего звучания, которыми оснащен данный аппарат, могут создавать более интенсивное и точное стереоскопическое звуковое поле в комнате. И данный аппарат создает виртуальные колонки присутствия, обеспечивая 3D окружающее звучание (CINEMA DSP 3D).

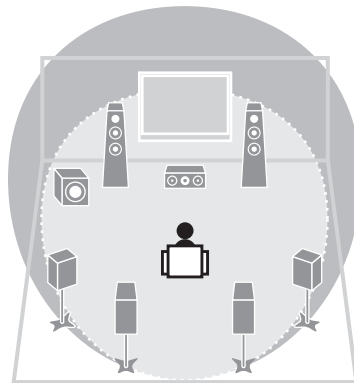

### ● Прослушивание радио с помощью встроенного приемника (с. 41)

Можно автоматически или вручную сохранить до 40 избранных радиостанций в качестве предустановленных станций.

### ● Прослушивание точно воспроизведенного звука, сравнимого по качеству с оригинальным источником (с. 40)

При включении прямого режима данный аппарат будет воспроизводить выбранный источник сигнала по минимальной схеме. Это позволит прослушивать точно воспроизведенный звук, сравнимый по качеству с оригинальным источником.

### ● Простое управление с экрана телевизора

При подключении телевизора к данному аппарату с помощью кабеля HDMI можно вывести меню аппарата на экран телевизора, чтобы управлять аппаратом. Можно задать настройки аппарата для просмотра с помощью экрана телевизора.

- YPAO (с. 29)
- Меню управления iPod и устройством USB (с. 49, 55)
- Меню "Опция" (с. 59)
- Меню "Setup" (с. 63)

## Что делать, если...

### Комбинация входных видео- и аудиоразъемов данного аппарата не соответствуют внешнему устройству...

Используйте пункт "Аудиоввод" меню "Опция", чтобы изменить комбинацию входных видео-/аудиоразъемов таким образом, чтобы они соответствовали выходному разъему вашего внешнего устройства (с. 25).

### Мне нужна тонкая регулировка качества звука...

Используйте пункт "Эквалайзер" меню "Setup", чтобы регулировать качество звука с помощью эквалайзера (с. 67).

### Видео и аудиосигналы не синхронизированы...

Используйте пункт "Синхрониз." меню "Setup", чтобы настроить задержку между выводом аудиосигнала и видеосигнала (с. 68).

### Я хочу слушать звук через колонки телевизора...

Используйте пункт "Аудио Выход" меню "Setup", чтобы перенаправить выходной аудиосигнал на телевизор (с. 73).

### Я не хочу забыть выключить аппарат...

Используйте пункт "Автомат. выкл. питания" меню "Setup", чтобы не оставить аппарат включенным (с. 71).

### Я хочу использовать BD/DVD-проигрыватель, не включая аппарат...

Используйте пункт "В режим ожидания" меню "Setup" для использования BD/DVD-проигрывателя при выключенном аппарате (с. 74).

### У данного прибора есть много других функций, настройки которых можно изменить или подтвердить. Подробнее об этом см. на следующих страницах.

- Настройки SCENE (с. 35)
- Настройки звуковых программ и декодера окружающего звучания (с. 69)
- Настройка различных функций (с. 71)
- Информация о текущем сигнале (аудиосигнал, видеосигнал) (с. 61)
- Основные настройки, выполняемые перед началом использования (с. 76)

# Названия компонентов и их функции

## Передняя панель

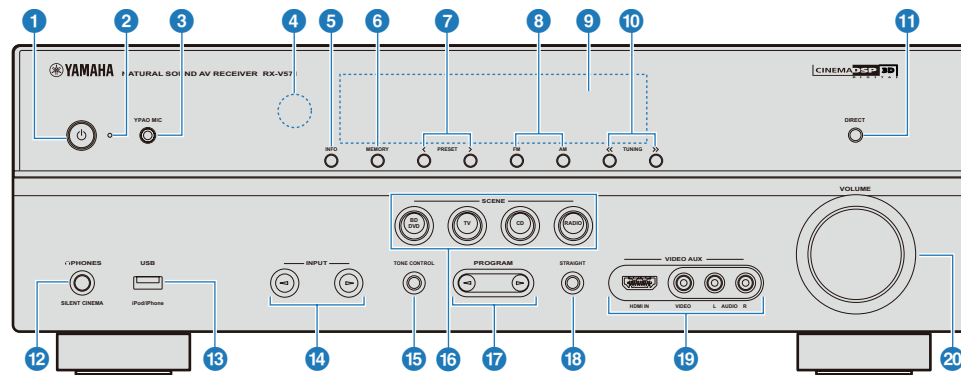

- 1** **Клавиша питания**  
Включает аппарат или переводит его в режим ожидания.
- 2** **Индикатор режима ожидания**  
Загорается, пока аппарат находится в режиме ожидания, в любом из следующих случаев:
  - работает функция “В режим ожидания” (с. 74).
  - iPod заряжается в режиме “Standby Charge” (с. 62).
  - подключена беспроводная система Yamaha iPod (с. 48).
- 3** **Гнездо YPAO MIC**  
Для подключения поставляемого микрофона YPAO (с. 29).
- 4** **Приемник пульта ДУ**  
Получает сигналы с пульта ДУ (с. 4).
- 5** **INFO**  
Переключение информации, отображаемой на дисплее передней панели (с. 34).
- 6** **MEMORY**  
Сохранение FM/AM-станций в качестве предустановленных станций (с. 43).
- 7** **PRESET**  
Выбор предустановленных FM/AM-станций (с. 43).
- 8** **FM/AM**  
Переключение FM/AM-тюнера в положение FM или AM (с. 41).
- 9** **Дисплей передней панели**  
Отображение информации о данном устройстве (с. 8).
- 10** **TUNING**  
Изменение частоты FM/AM-тюнера (с. 41).
- 11** **DIRECT**  
Включение/выключение режима прямого декодирования (с. 40).
- 12** **Гнездо PHONES**  
Для подключения наушников.
- 13** **Порт USB**  
Для подключения устройств USB (с. 55).
- 14** **INPUT**  
Включение выбранного источника входного сигнала.
- 15** **TONE CONTROL**  
Регулировка выходной мощности высоких/низких частот колонок и наушников (с. 60).
- 16** **SCENE**  
Выбор источника входного сигнала и звуковых программ с помощью одной кнопки. Когда аппарат находится в режиме ожидания, для включения аппарата нажмите эту кнопку (с. 35).
- 17** **PROGRAM**  
Выбор звуковой программы и декодера окружающего звучания (с. 36).
- 18** **STRAIGHT**  
Включение и выключение прямого режима (с. 40).
- 19** **Гнездо VIDEO AUX**  
Для подключения видеокамер, игровых приставок и т.д. (с. 26).  
Если гнездо не используется, установите на него защитную крышку VIDEO AUX (с. 4) для защиты от пыли.
- 20** **VOLUME**  
Регулировка уровня громкости.

## Дисплей передней панели (индикатор)

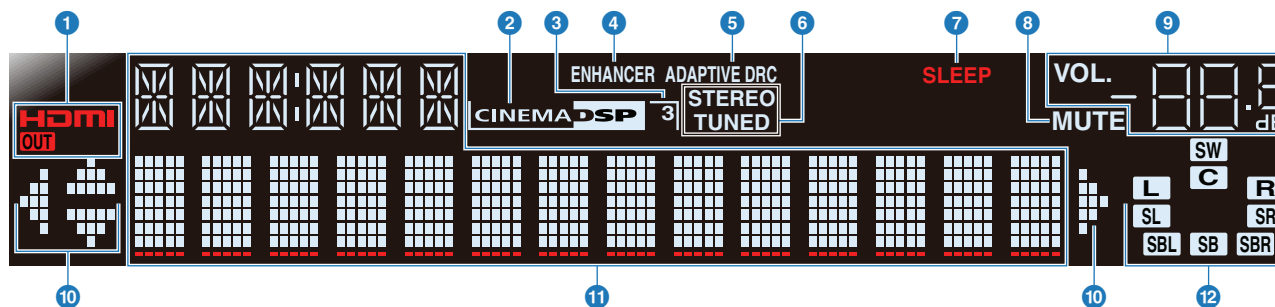

### 1 HDMI

Загорается, когда к аппарату подключено устройство HDMI или выводится сигнал HDMI.

### OUT

Загорается, когда выводится сигнал HDMI.

### 2 CINEMA DSP

Загорается при включении звуковой программы с CINEMA DSP.

### 3 CINEMA DSP 3D

Загорается при включении CINEMA DSP 3D (с. 39).

### 4 ENHANCER

Загорается при включенном режиме Compressed Music Enhancer (с. 40).

### 5 ADAPTIVE DRC

Загорается при включении функции Adaptive DRC (с. 60).

### 6 STEREO

Загорается во время приема стереотрансляции.

### TUNED

Загорается во время приема вещания станции FM/AM.

### 7 SLEEP

Загорается при включенном таймере сна (с. 34).

### 8 MUTE

Мигает во время приглушения аудиосигнала.

### 9 VOLUME

Используется для отображения текущего уровня громкости.

### 10 Индикаторы курсора

Подсвечиваются доступные курсоры на пульте ДУ для каждой операции.

### 11 Многофункциональный информационный дисплей

Для отображения различной информации. Несколько раз нажмите кнопку INFO на пульте ДУ или передней панели для циклического последовательного переключения отображаемой информации (с. 34).

### 12 Индикаторы колонок

Используются для обозначения разъемов колонок, через которые выводятся сигналы.

- L** Фронтальная левая колонка
- R** Фронтальная правая колонка
- C** Центральная колонка
- SL** Левая колонка окружающего звучания
- SR** Правая колонка окружающего звучания
- SBL** Левая тыловая колонка окружающего звучания
- SBR** Правая тыловая колонка окружающего звучания
- SB** Тыловая колонка окружающего звучания (в случае подключения одной тыловой колонки окружающего звучания)
- SW** Сабвуфер



## Задняя панель

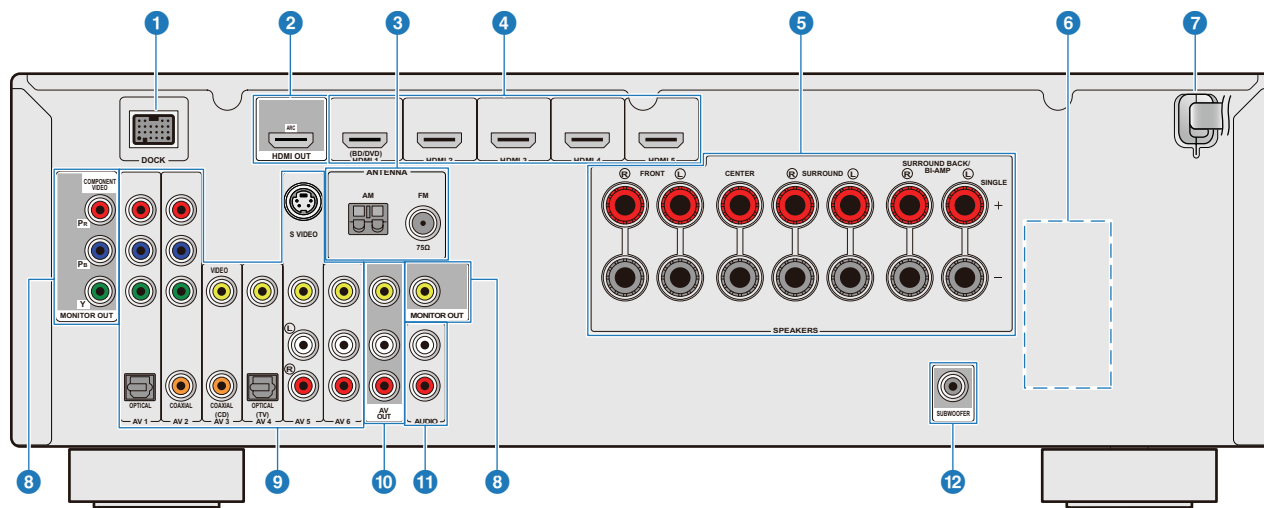

(Модели для Великобритании и Европы)

### 1 Гнездо DOCK

Для подключения дополнительной универсальной док-станции Yamaha для iPod, беспроводной системы для iPod или беспроводного Bluetooth-приемника аудиосигнала (с. 47, 48, 53).

### 2 Гнездо HDMI OUT

Для подключения телевизора, совместимого с HDMI, для вывода на него аудио/видеосигналов. Звук телевизора вводится на аппарат с помощью функции ARC (с. 18, 20, 21).

### 3 Гнезда ANTENNA

Для подключения AM и FM-антенн (с. 27).

### 4 Гнезда HDMI 1-5

Для подключения внешних устройств, совместимых с HDMI выходами для приема аудио/видеосигналов (с. 23).

### 5 Разъемы SPEAKERS

Для подключения колонок (с. 15).

### 6 VOLTAGE SELECTOR

(Только общая модель)

Выберите положение переключателя в зависимости от величины напряжения в данном регионе (с. 28).

### 7 Силовой кабель

Для подключения аппарата к настенной розетке переменного тока (с. 28).

### 8 Гнезда MONITOR OUT

#### Гнезда COMPONENT VIDEO

Для подключения телевизора, совместимого с компонентными видеосигналами, для вывода видеосигнала (с. 22).

#### Гнездо VIDEO

Для подключения телевизора, совместимого с видеосигналами, для вывода видеосигнала (с. 22).

### 9 Гнезда AV1-6

Для подключения воспроизводящих устройств с аудио/видео выходами для приема аудио/видеосигналов (с. 23).

### 10 Гнезда AV OUT

Для вывода аудио/видеосигналов, полученных в случае выбора аналоговых входов (AV5-6 или AUDIO) (с. 27).

### 11 Гнезда AUDIO

Для подключения воспроизводящих устройств, оснащенных аналоговыми аудиовыходами, для подачи на аппарат аудиосигналов (с. 26).

### 12 Разъем SUBWOOFER

Для подключения сабвуфера со встроенным усилителем (с. 16).

Область вокруг выходных аудио/видео гнезд обозначена белым цветом. Используйте эти гнезда для вывода аудио/видеосигналов на телевизор или другие внешние устройства.

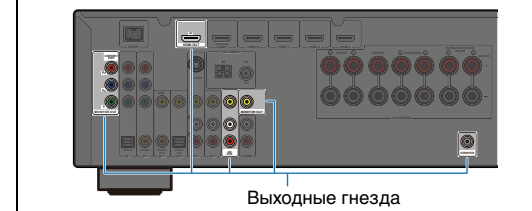

# Пульт ДУ

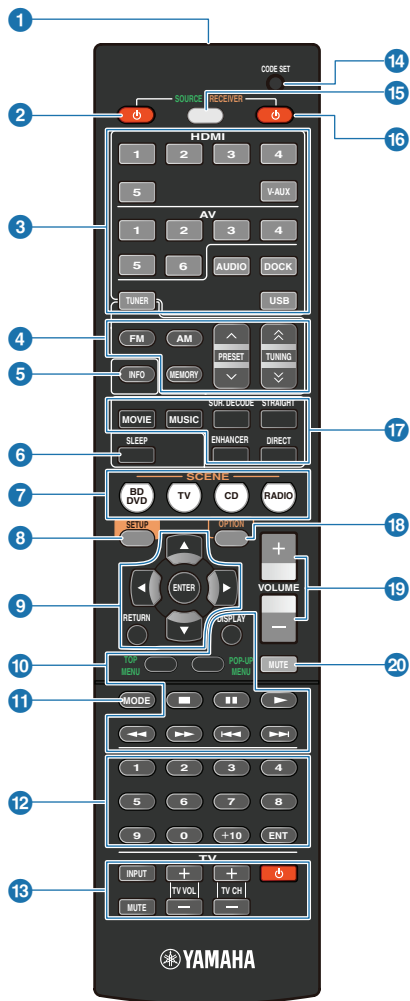

## 1 Передатчик сигнала ДУ

Передача инфракрасных сигналов.

## 2 SOURCE (питание источника)

Включение и выключение внешнего устройства.

## 3 Клавиши выбора входа

Выбор источника входного сигнала для воспроизведения на данном аппарате.

**HDMI 1-5** Гнезда HDMI 1-5

**V-AUX** Гнездо VIDEO AUX на передней панели

**AV 1-6** Гнезда AV 1-6

**AUDIO** Гнездо AUDIO

**DOCK** Универсальная док-станция Yamaha для iPod, беспроводной приемник iPod или беспроводной Bluetooth-приемник, подключенные к гнезду DOCK.

**TUNER** FM/AM-тюнер

**USB** Устройства USB, подключенные к гнезду USB.

## 4 Клавиши радио

Управление FM/AM-тюнером.

**FM** Установка диапазона FM/AM-тюнера в положение FM.

**AM** Установка диапазона FM/AM-тюнера в положение AM.

**MEMORY** Предустановка радиостанций.

**PRESET** Выбор предустановленной станции.

**TUNING** Изменение частот настройки.

## 5 INFO

Переключение информации, отображаемой на дисплее передней панели (с. 34).

## 6 SLEEP

Повторное нажатие этой кнопки выбирает время включения таймера сна (120 min., 90 min., 60 min., 30 min. и Off). При включении таймера сна загорится индикатор SLEEP на дисплее передней панели. После того как выбранное время пройдет, аппарат переходит в режим ожидания.

## 7 SCENE

Переключение источника входного сигнала и звуковой программы с помощью одной кнопки. Когда аппарат находится в режиме ожидания, для включения аппарата нажмите эту кнопку (с. 35).

## 8 SETUP

Отображение или закрытие подробного меню "Setup" для данного аппарата (с. 63).

## 9 Клавиши управления меню

**Клавиши курсора**

Выбор элементов меню и настроек.

**ENTER**

Подтверждение выбранного пункта.

**RETURN**

Возврат к предыдущему экрану во время отображения меню.

## 10 Клавиши управления внешним устройством

Управление записью, воспроизведением, отображением меню и т.п. для внешних устройств (с. 79, 80).

## 11 MODE

Переключение режимов FM-трансляции (с. 42) или режимов работы iPod (с. 52).

## 12 Цифровые клавиши

Ввод чисел для ввода частот FM/AM-тюнера и кодов ДУ.

## 13 Клавиши управления телевизором

Управление телевизором, например входным сигналом или громкостью (с. 78, 79).

## 14 CODE SET

Установка кодов ДУ для управления внешними устройствами (с. 78).

## 15 SOURCE/RECEIVER

Переключение доступного устройства (внешнего устройства или аппарата) с помощью клавиш пульта управления. Загорается оранжевым, если выбран данный аппарат, и зеленым, если выбрано внешнее устройство.

## 16 RECEIVER (питание ресивера)

Переключение данного аппарата между включением и режимом ожидания.

## 17 Клавиши выбора звука

Переключение между используемыми эффектами звукового поля (звуковыми программами) и декодерами окружающего звучания (с. 36).

## 18 OPTION

Отображение или закрытие меню "Опция" для каждого источника входного сигнала (с. 59).

## 19 VOLUME

Регулировка баланса громкости (с. 34).

## 20 MUTE

Включение и выключение функции приглушения звука (с. 34).



- Коды пульта ДУ должны быть сохранены, прежде чем возможно будет управление внешними устройствами с помощью этого пульта ДУ. При использовании HDMI-совместимых устройств пульт ДУ может быть доступен только при подключении их (с. 92).

# УСТАНОВКА

## Общая процедура настройки

Прежде чем начать использование аппарат, выполните следующие 8 шагов.

- 1 Расположение колонок (с. 12)** Выберите расположение колонок в зависимости от их числа, а затем разместите колонки в комнате.
- 2 Подключение колонок (с. 15)** Подключите все колонки к аппарату.
- 3 Подключение телевизора (с. 18)** Подключите телевизор к аппарату.
- 4 Подключение воспроизводящих устройств (с. 23)** Подключите видеоустройства (BD/DVD-проигрыватели и др.) или аудиоустройства (CD-проигрыватели) к аппарату.
- 5 Подключение FM/AM-антенн (с. 27)** Подключите FM/AM-антенны к аппарату.
- 6 Подключение записывающих устройств (с. 27)** Подключите внешние устройства, например записывающие устройства.
- 7 Подключение силового кабеля (с. 28)** После того как вышеуказанные действия будут выполнены, включите силовой кабель.
- 8 Автоматическая оптимизация настроек колонок (YPAO) (с. 29)** Автоматически отрегулируйте баланс и тональность колонок (YPAO).

Все настройки, которые необходимо выполнить перед использованием, завершены. Теперь можно смотреть фильмы, слушать музыку, радио и т.д.

# 1 Расположение колонок

Выберите схему расположения колонок в зависимости от их числа, а затем разместите колонки и сабвуфер (со встроенным усилителем) в комнате. В следующем разделе описана конфигурация системы от 2.1– до 7.1-канальной.

## ПРИМЕЧАНИЯ

- (Только модели для США и Канады) Заводские настройки аппарата рассчитаны на конфигурацию с колонками с импедансом 8Ω. Колонки 6Ω также могут быть подключены. Подробно о настройке подключения колонок 6Ω см. "Изменение импеданса колонок (только модели для США и Канады)" (с. 76).
- (За исключением моделей для США и Канады) Используйте колонки с импедансом по крайней мере 6Ω.

Тип колонок	Сокр.	Функция	Система колонок (число каналов)					
			7.1	6.1	5.1	4.1	3.1	2.1
Фронт левый	FL	Для воспроизведения звука фронтального канала (стереозвук) и звуковых эффектов	●	●	●	●	●	●
Фронт правый	FR		●	●	●	●	●	●
Центр	C	Для воспроизведения звука центрального канала (диалог, вокал и т.д.).	●	●	●		●	
Тыл левый	SL	Для звуковых эффектов и вокала канала окружающего звучания. Звук тылового канала окружающего звучания также может выводиться, когда тыловые колонки окружающего звучания не используются.	●	●	●	●		
Тыл правый	SR		●	●	●	●		
Центр.тыл.лев.	SBL	Для воспроизведения звука тылового канала окружающего звучания и звуковых эффектов сзади.	●					
Центр.тыл.прав.	SBR		●					
Центр. тылы	SB	Для воспроизведения смешанного звука левой и правой тыловых колонок окружающего звучания и звуковых эффектов сзади.		●				
Сабвуфер	SW	Для вывода звуков низкочастотного эффекта (LFE) и басов фронтальных каналов и каналов окружающего звучания.	●	●	●	●	●	●



- Рекомендуемое расположение колонок см. в разделе "Идеальное расположение колонок" (с. 87).

## 7.1-канальное расположение колонок

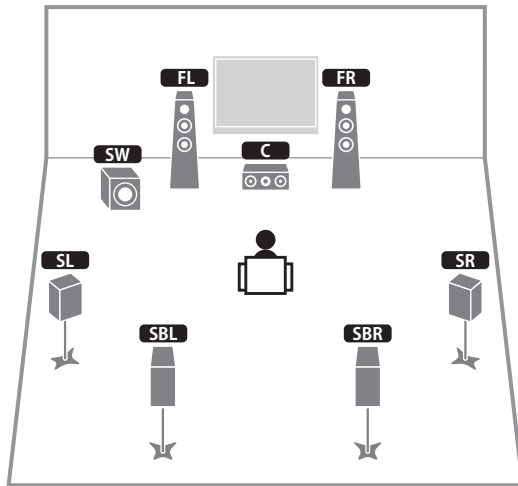

## 5.1-канальное расположение колонок

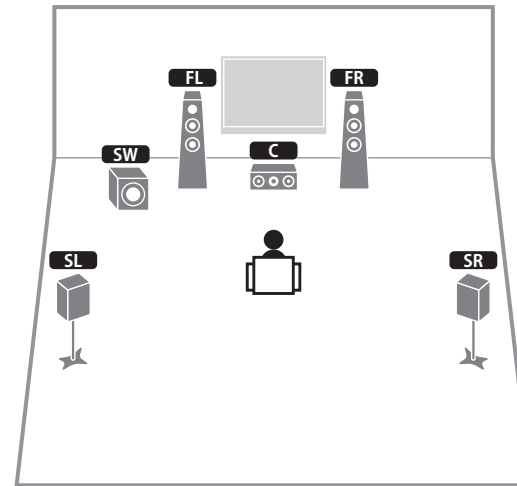

## 6.1-канальное расположение колонок

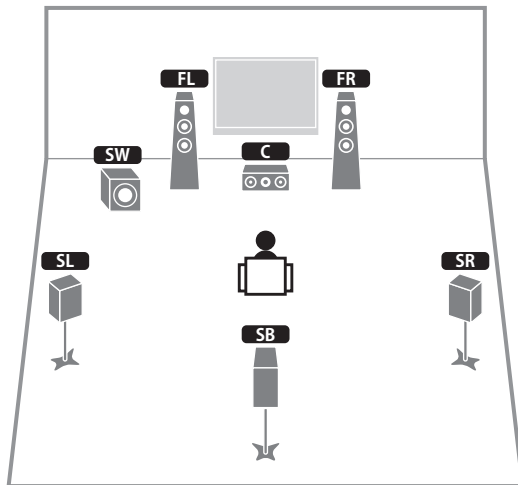

## 4.1-канальное расположение колонок

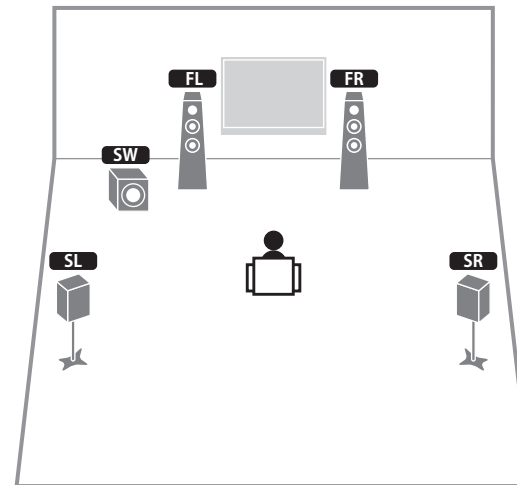

### 3.1-канальное расположение колонок

---

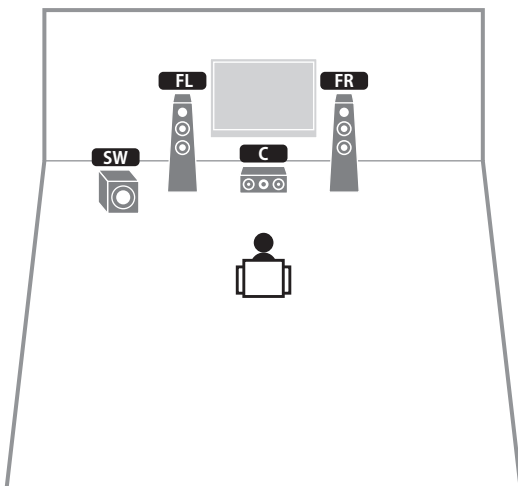

### 2.1-канальное расположение колонок

---

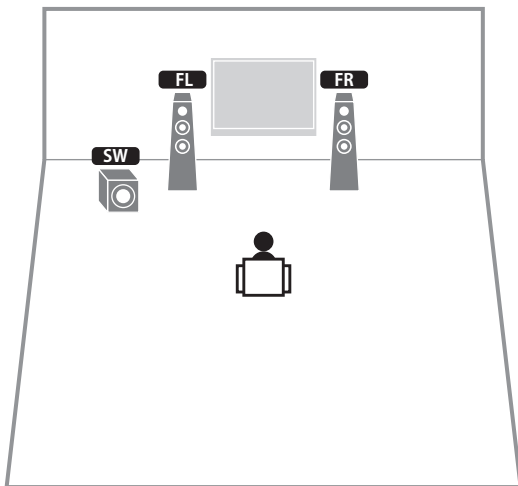

## 2 Подключение колонок

Подключите колонки к аппарату. Здесь в качестве примера приведено подключение для 7.1- и 6.1-канального расположения колонок. При подключении колонок с другим количеством каналов ориентируйтесь на подключение для 6.1-канального расположения.

### ПРИМЕЧАНИЯ

- Перед подключением колонок извлеките из розетки силовую кабель аппарата.
- Прежде чем подключать сабвуфер, выключите его.
- Соблюдайте осторожность, чтобы жила кабеля колонки не касалась чего-либо и не контактировала с металлическими деталями данного аппарата. Это может привести к повреждению аппарата или колонок. В случае короткого замыкания цепи кабеля колонки при включении аппарата на дисплее передней панели появится сообщение "CHECK SP WIRES!".

### Необходимые кабели (не входят в комплект поставки)

- Кабели колонок по числу колонок



- Монофонический штекерный аудиокабель (для сабвуфера) x 1



### Разъемы для колонок на задней панели аппарата.

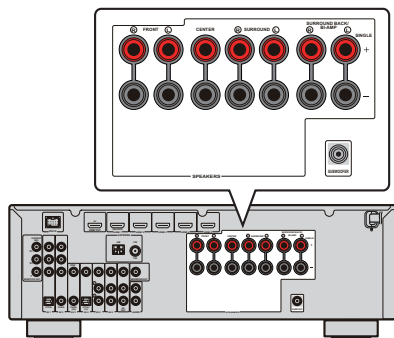

### 7.1-канальное расположение колонок

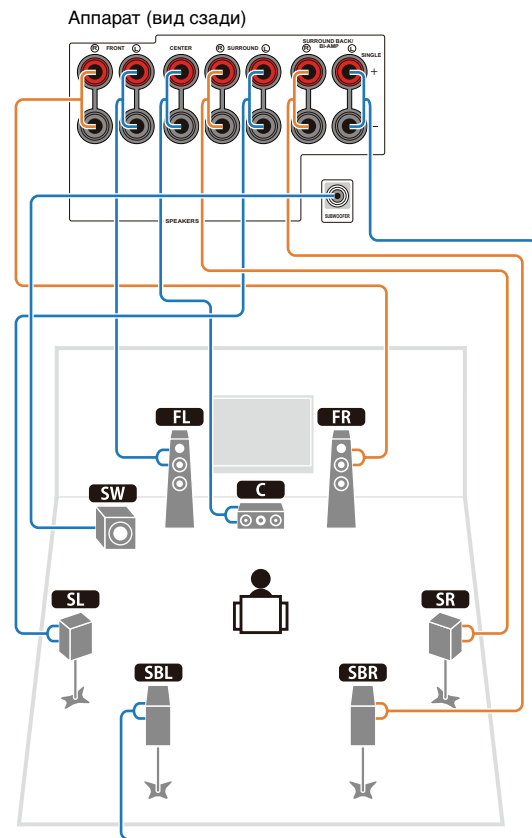

### 6.1-канальное расположение колонок

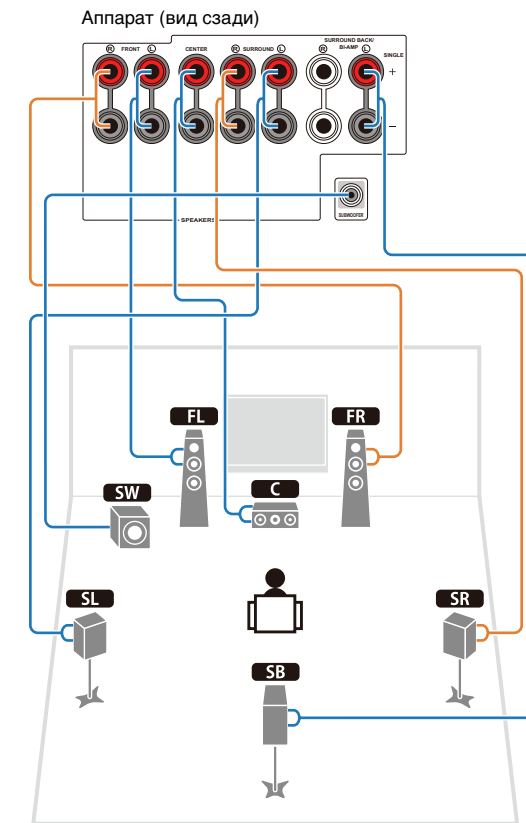

## Подключение кабелей колонок

У каждой колонки имеется два кабеля. Один подключается к отрицательному (-) разъему аппарата и колонки, а другой – к положительному (+) разъему. Кабели имеют разный цвет, чтобы их нельзя было перепутать. Подключите черный кабель к отрицательному (-) разъему, а другой – к положительному (+) разъему.

- 1 Снимите приблизительно 10 мм изоляции на конце кабеля колонки и надежно скрутите оголенные провода кабеля.
- 2 Открутите разъем на колонке.
- 3 Вставьте оголенный провод кабеля колонки в щель на боковой стороне разъема. Если вставить провод в щель на боковой стороне разъема трудно, вставьте его в щель на нижней стороне разъема.
- 4 Затяните разъем.

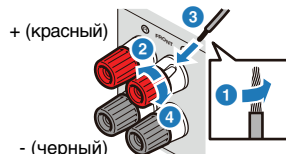

## Подключение вилки штекерного типа (за исключением моделей для Великобритании, Европы, Азии и Кореи)

Затяните головку и вставьте вилку штекерного типа в торец разъема.

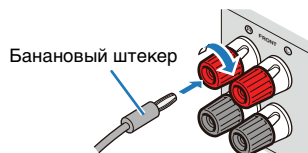

## Подключение сабвуфера

Для подключения сабвуфера используйте монофонический штекерный аудиокабель.

Прежде чем подключать сабвуфер, выключите его.



## Подключение фронтальных колонок, поддерживающих соединение двухканального усиления

Если используются колонки, поддерживающие соединение двухканального усиления, подключите эти колонки к разъемам FRONT и разъемам SURROUND BACK/ BI-AMP. Для активации соединений двухканального усиления после подключения силового кабеля установите для параметра "BI-AMP" (с. 77) значение "ON" в меню "ADVANCED SETUP".

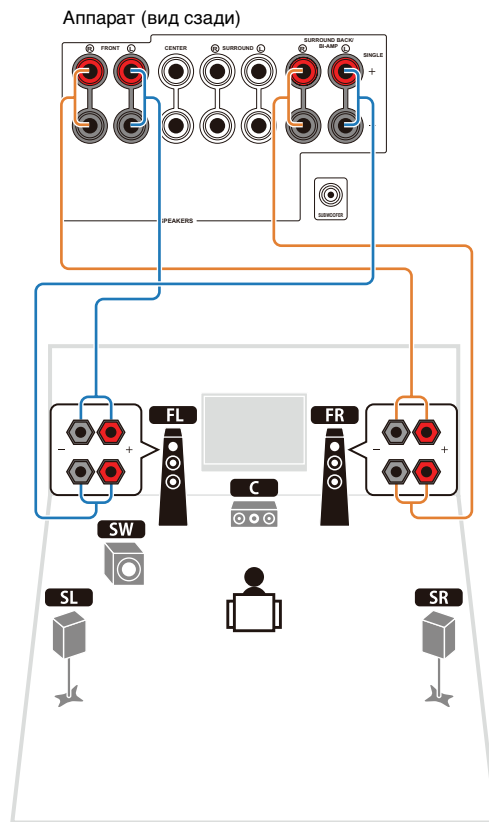

### ПРИМЕЧАНИЯ

- Перед выполнением соединений двухканального усиления извлеките перемычки или кабели, соединяющие низкочастотный и высокочастотный динамики. Если не выполняются соединения двухканального усиления, перед подключением кабелей колонок убедитесь, что перемычки или кабели подключены. Подробнее смотрите инструкцию по эксплуатации колонок.
- При выполнении двухканальных подключений тыловые колонки окружающего звучания недоступны.



# Штекеры кабелей и гнезда

Данный аппарат оборудован следующими входными/выходными гнездами. Используйте гнезда и кабели, соответствующие устройствам.

## Аудио/видеогнезда

### Гнезда HDMI

Передается цифровое видео и звук. Используйте для подключения кабель HDMI.



Кабель HDMI



- Используйте 19-штыревой кабель HDMI с логотипом HDMI. Рекомендуется использовать кабель HDMI длиной меньше 5,0 м, чтобы избежать ухудшения качества сигнала.
- При подключении внешнего устройства с гнездом DVI используйте кабель HDMI/DVI-D.



- Поддерживаются функция управления HDMI, функция обратного аудиоканала и передача 3D-контента.

## Аналоговые видеогнезда

### Гнезда COMPONENT VIDEO

Сигнал разделяется на три компонента: яркость (Y), насыщенность синего цвета (PB) и насыщенность красного цвета (PR). Используйте компонентный штекерный видеокабель с тремя штекерами.

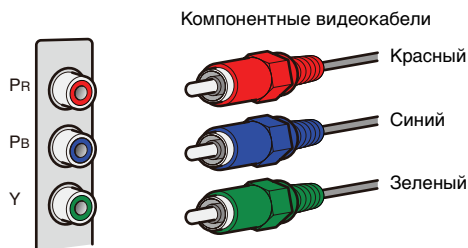

Компонентные видеокабели

Красный

Синий

Зеленый

### Гнездо S VIDEO (только модели для Великобритании и Европы)

Этот разъем используется для передачи сигналов S-video, включающих компоненты яркости (Y) и цветности (C). Используйте кабель S-видео.



Кабель S-видео

### Гнездо VIDEO

Это гнездо используется для передачи обычного аналогового видеосигнала. Используйте штекерный видеокабель.



Штекерный видеокабель

## Аудиогнезда

### Гнезда OPTICAL

Эти гнезда используются для передачи оптических цифровых аудиосигналов. Используйте для подключения оптоволоконные кабели. При необходимости снимите крышку перед использованием.



Цифровой оптический кабель

### Гнезда COAXIAL

Эти гнезда используются для передачи коаксиальных цифровых аудиосигналов. Используйте коаксиальные кабели.



Цифровой коаксиальный кабель

### Гнезда AUDIO

Эти гнезда используются для передачи обычных аналоговых аудиосигналов. Используйте штекерные стереокабели.

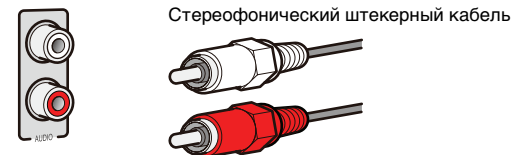

Стерефонический штекерный кабель

### 3 Подключение телевизора

Подключите телевизор к аппарату. Вход видеосигнала аппарата является выходом ТВ. Аудиосигнал телевизора также может выводиться с данного аппарата. Рекомендуемый способ подключения телевизора зависит от типа и функций входных видеогнезд телевизора. Чтобы выбрать способ подключения телевизора к данному аппарату, обратитесь к руководству телевизора.

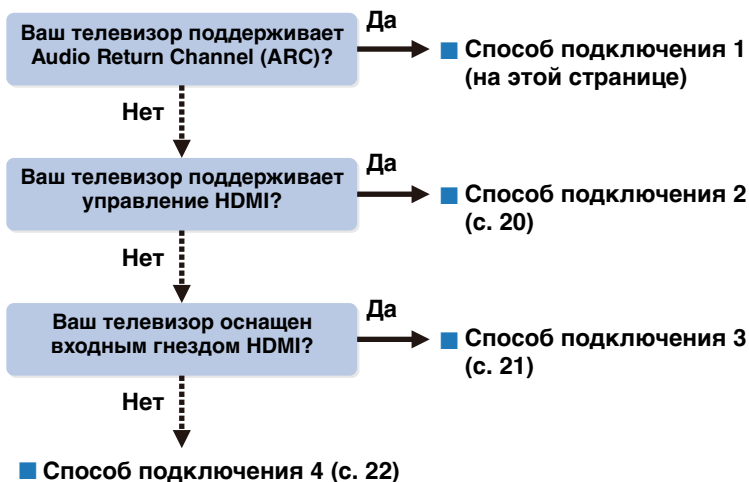

#### Что такое функция управления HDMI?

Когда телевизор подключается к данному аппарату с помощью кабеля HDMI, некоторые операции аппарата могут выполняться с помощью пульта ДУ телевизора, например включение/перевод в режим ожидания или регулировка громкости. При подключении к данному аппарату воспроизводящих устройств которые поддерживают функцию управления HDMI (BD/DVD-проигрыватели и т.д.), они также будут доступны. Более подробно см. "Управление HDMI" (с. 92).

#### Что такое Audio Return Channel (ARC)?

Если ваш телевизор поддерживает функцию ARC, звук с телевизора может выводиться на аппарат с помощью кабеля HDMI, передающего видеосигнал с телевизора.

### Способ подключения 1 (ARC-совместимый ТВ)

Подключите телевизор к аппарату с помощью кабеля HDMI.



- Необходимо выполнить следующие подключения и действия при условии, что значение, установленное по умолчанию для параметра "HDMI" в меню "Setup", не изменялось (с. 72).

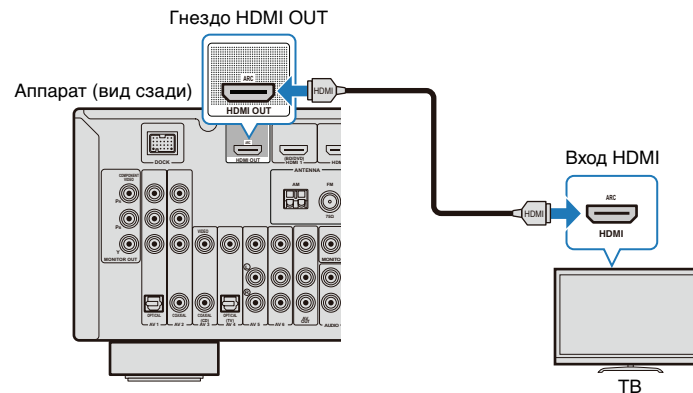

- При подключении телевизора к аппарату с помощью кабеля HDMI видеосигналы с входных видеогнезд всех типов могут выводиться с гнезда HDMI OUT. Более подробно см. "Схема передачи видеосигнала" (с. 91).
- При подключении телевизора к данному аппарату с помощью кабеля HDMI настройку всех функций аппарата можно выполнять, используя экран телевизора (с. 63).

#### Необходимые настройки

Чтобы использовать функцию управления HDMI и ARC, необходимо предварительно выполнить следующие настройки.



**1 После подключения внешних устройств (телевизора, воспроизводящих устройств и т.д.) и силового кабеля включите аппарат, телевизор и воспроизводящие устройства.**

## 2 Настройте параметры для ARC.

- ① Убедитесь, что функция ARC телевизора включена.

Подробные сведения о том, как проверить и убедиться, см. в руководстве к телевизору.

- ② Измените настройки входного сигнала для телевизора на видеосигнал с данного аппарата.
- ③ Нажмите SETUP.

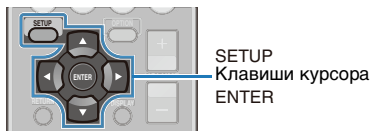

- ④ С помощью клавиш курсора (</>) выберите "HDMI".

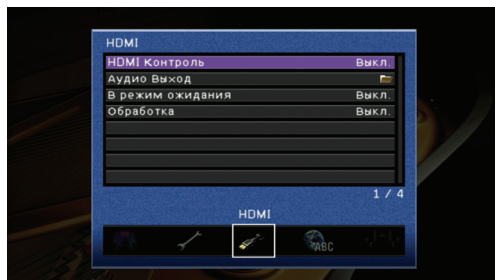

- ⑤ С помощью клавиш курсора (△/▽) выберите "HDMI Контроль" и нажмите ENTER.

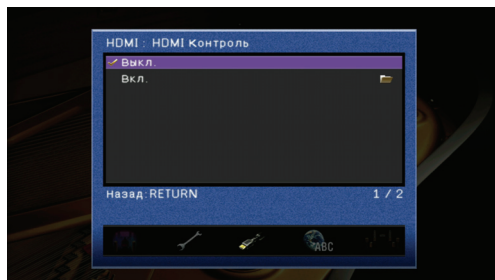

- ⑥ С помощью клавиш курсора (△/▽) выберите "Вкл." и нажмите ENTER.
- ⑦ Убедитесь, что для функции "ARC" установлено значение "Вкл.":



- Установкой по умолчанию для функции "ARC" является "Вкл.". Когда для функции "HDMI контроль" установлено значение "Вкл.", функция ARC аппарата включена.

- ⑧ Нажмите SETUP.

## 3 Настройте параметры для управления HDMI.

- ① Включите функцию управления HDMI телевизора и устройств, поддерживающих функцию управления HDMI. Подробные сведения о настройке функции управления HDMI см. в руководстве к каждому из устройств.
- ② Выключите телевизор. При этом аппарат и устройства тоже автоматически выключатся. Если они не выключатся, выключите их вручную.
- ③ Включите телевизор. Аппарат также включится вместе с телевизором. Если он не включится, включите его вручную.
- ④ Измените источник входного видеосигнала телевизора на видеосигнал с данного аппарата.
- ⑤ Включите воспроизводящие устройства и убедитесь в следующем:  
**Аппарат:** в качестве источника входного сигнала выбраны входные сигналы с воспроизводящих устройств HDMI (любой из "HDMI 1-5"). Если они не выбраны, выберите правильный входной сигнал вручную.  
**Телевизор:** видеоизображения с воспроизводящих устройств отображаются на экране телевизора.
- ⑥ Убедитесь, что пульт ДУ телевизора выполняет следующие операции с аппаратом:  
 включение/перевод в режим ожидания, управление громкостью и выбор выходных аудиоустройств.  
 Если эти операции недоступны, проверьте, установлено ли для "HDMI Контроль" (с. 72) в меню "Setup" значение "Вкл.".



- Если при воспроизведении аудиосигнала от источника с использованием функции ARC возникает проблема, установите для "ARC" в меню "Setup" значение "Выкл." и соедините телевизор и аппарат оптическим кабелем (с. 20).
- Если функция управления HDMI работает ненадлежащим образом, может помочь выключение всех устройств для их переустановки или включение силового кабеля и повтор попытки с включенным силовым кабелем.
- Если с помощью пульта ДУ телевизора не удается включить аппарат, проверьте приоритет настроек аудиовыхода телевизора.

Все настройки завершены.

Когда с помощью пульта ДУ выбирается ТВ-программа, источник входного сигнала аппарата автоматически переключается на "AV4" и выводится звук с телевизора. Если это не работает, проверьте, установлено ли для "ARC" в меню "Setup" значение "Вкл.".



- "AV4" является установленным по умолчанию источником входного аудиосигнала с телевизора. Если гнездо AV4 используется другим устройством, выберите входное гнездо, которое будет использоваться для аудиосигнала телевизора, в пункте "Аудиовход ТВ" меню "Setup". Кроме того, при использовании функций SCENE (с. 35) зарегистрируйте соответствующий источник входного сигнала в меню SCENE (TV).

## ■ Способ подключения 2 (совместимый с функцией управления HDMI TV)

Подключите телевизор к аппарату с помощью кабеля HDMI и оптического кабеля.



- Необходимо выполнить следующее подключение и действия при условии, что значение, установленное по умолчанию для параметра "HDMI" в меню "Setup", не изменялось (с. 72).

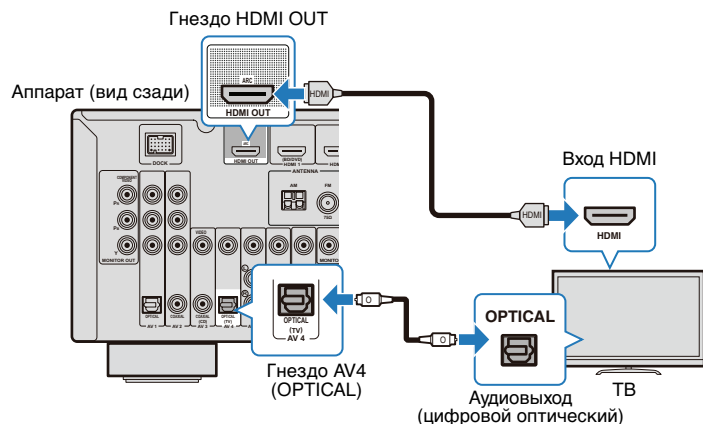

- При подключении телевизора к аппарату с помощью кабеля HDMI видеосигналы с входных видеогнезд всех типов могут выводиться с гнезда HDMI OUT. Более подробно см. "Схема передачи видеосигнала" (с. 91).
- При подключении телевизора к данному аппарату с помощью кабеля HDMI настройку всех функций аппарата можно выполнять, используя экран телевизора (с. 63).

### Необходимая настройка

Чтобы использовать функцию управления HDMI, необходимо предварительно выполнить следующую настройку.

- 1 После подключения внешних устройств (телевизора, воспроизводящих устройств и т.д.) и силового кабеля включите аппарат, телевизор и воспроизводящие устройства.**
- 2 Настройте параметры для управления HDMI.**

- ① Включите функцию управления HDMI телевизора и устройств, поддерживающих функцию управления HDMI.  
 Подробные сведения о настройке функции управления HDMI см. в руководстве к каждому из устройств.
- ② Измените настройки входного сигнала для телевизора на видеосигнал с данного аппарата.

- ③ Нажмите SETUP.

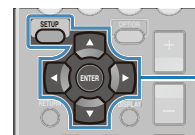

SETUP  
Клавиши курсора  
ENTER

- ④ С помощью клавиш курсора (</>) выберите "HDMI".

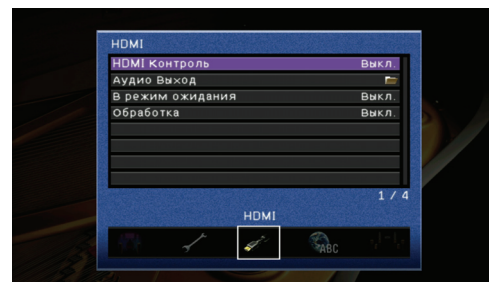

- ⑤ С помощью клавиш курсора (Δ/▽) выберите "HDMI Контроль" и нажмите ENTER.

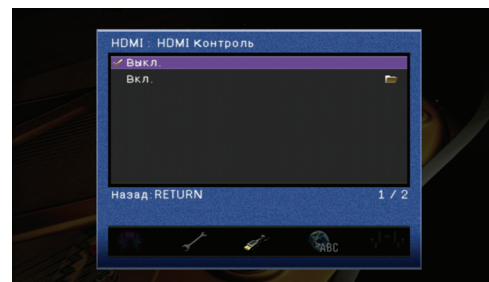

- ⑥ С помощью клавиш курсора (Δ/▽) выберите "Вкл." и нажмите ENTER.

- ⑦ Нажмите SETUP.

- ⑧ Выключите телевизор.

При этом аппарат и устройства тоже автоматически выключатся. Если они не выключатся, выключите их вручную.

- ⑨ Включите телевизор.

Аппарат также включится. Если он не включится, включите его вручную.

- ⑩ Измените источник входного видеосигнала телевизора на видеосигнал с данного аппарата.



11 Включите воспроизводящие устройства и убедитесь в следующем:

**Аппарат:** в качестве источника входного сигнала выбраны входные сигналы с воспроизводящих устройств HDMI (любой из “HDMI 1-5”). Если они не выбраны, выберите правильный входной сигнал вручную.

**Телевизор:** видеоизображения с воспроизводящих устройств отображаются на экране телевизора.

12 Убедитесь, что пульт ДУ телевизора выполняет следующие операции с аппаратом:

включение/перевод в режим ожидания, управление громкостью и выбор выходных аудиоустройств.

Если эти операции недоступны, убедитесь, что для элемента “HDMI Контроль” в меню “Setup” установлено значение “Вкл.”

Все настройки завершены.

Когда с помощью пульта ДУ выбирается ТВ-программа, источник входного сигнала аппарата автоматически переключается на “AV4” и выводится звук с телевизора.

Если эти операции не связаны, убедитесь, что для элемента “HDMI Контроль” в меню “Setup” установлено значение “Вкл.”



- Если функция управления HDMI работает ненадлежащим образом, может помочь выключение всех устройств для их переустановки или включение силового кабеля и повтор попытки с включенным силовым кабелем.
- Если с помощью пульта ДУ телевизора не удастся включить аппарат, проверьте приоритет настроек аудиовыхода телевизора.



- “AV4” является установленным по умолчанию источником входного аудиосигнала с телевизора. Если гнездо AV4 используется другим устройством, выберите входное гнездо, которое будет использоваться для аудиосигнала телевизора, в пункте “Аудиовход ТВ” меню “Setup”. Кроме того, при использовании функций SCENE (с. 35) зарегистрируйте соответствующий источник входного сигнала для SCENE (TV).

## Способ подключения 3 (телевизор с входными гнездами HDMI)

Подключите телевизор к аппарату с помощью кабеля HDMI и оптического кабеля.

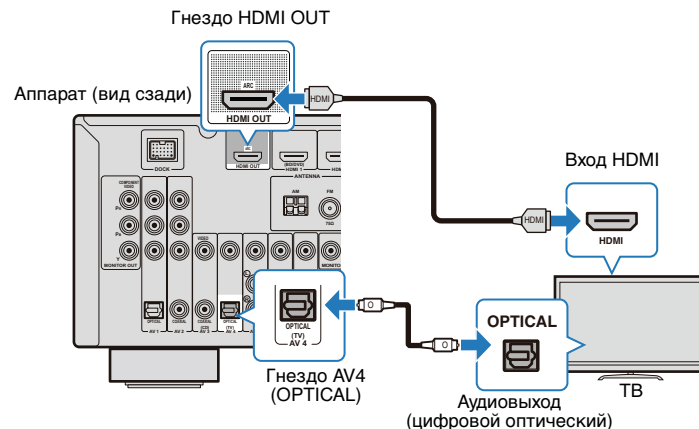

Путем переключения источника входного сигнала на “AV4” с помощью клавиши AV4 пульта ДУ или SCENE звуковой сигнал телевизора выводится через аппарат.



- При подключении телевизора к аппарату с помощью кабеля HDMI видеосигналы с входных видеогнезд всех типов могут выводиться с гнезда HDMI OUT. Более подробно см. “Схема передачи видеосигнала” (с. 91).
- При подключении телевизора к данному аппарату с помощью кабеля HDMI настройку всех функций аппарата можно выполнять, используя экран телевизора (с. 63).
- Если гнездо AV4 используется другим устройством или другим разъемом, за исключением случаев, когда используется гнездо OPTICAL (с оптическим кабелем), для входящего аудиосигнала с телевизора, выберите для подключения другое гнездо (любое из гнезд AV 1-6 или AUDIO). Также задайте настройки входных устройств SCENE (TV) (с. 35).

## Способ подключения 4 (телевизор без входных гнезд HDMI)

Подключите телевизор, используя одно из следующих подключений в зависимости от того, какое входное гнездо для видеосигнала телевизора используется. Путем переключения источника входного сигнала на "AV4" с помощью клавиши AV4 пульта ДУ или SCENE (TV) звуковой сигнал телевизора выводится через аппарат.



- Если телевизор подключен кабелем, отличным от кабеля HDMI, управление с использованием экрана телевизора (настройка аппарата, управление iPod или устройствами USB) невозможно.
- Если телевизор подключен кабелем, отличным от кабеля HDMI, доступные видеосигналы ограничены следующими. Подробнее см. "Схема передачи видеосигнала" (с. 91).
  - Видеосигналы, подаваемые с входных гнезд HDMI, не выводятся через выходные видеогнезда, отличные от HDMI.
  - Входные компонентные или композитные видеосигналы с внешних устройств выводятся только из гнезд MONITOR OUT.
  - Входные сигналы S-видео с внешних устройств выводятся только из гнезда HDMI OUT (модели для Великобритании и Европы).



- Если гнездо AV4 используется другим устройством или другим разъемом, за исключением случаев, когда используется гнездо OPTICAL (с оптическим кабелем), для входящего аудиосигнала с телевизора, выберите для подключения другое гнездо (любое из гнезд AV1-6 или AUDIO). Также задайте настройки входных устройств SCENE (TV) (с. 35).

### Подключение COMPONENT VIDEO (с помощью компонентного кабеля)

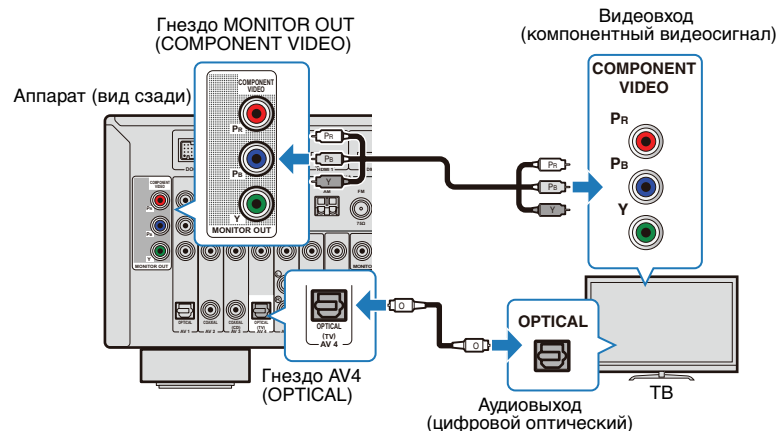

### Подключение VIDEO (с помощью штекерного видеокабеля)

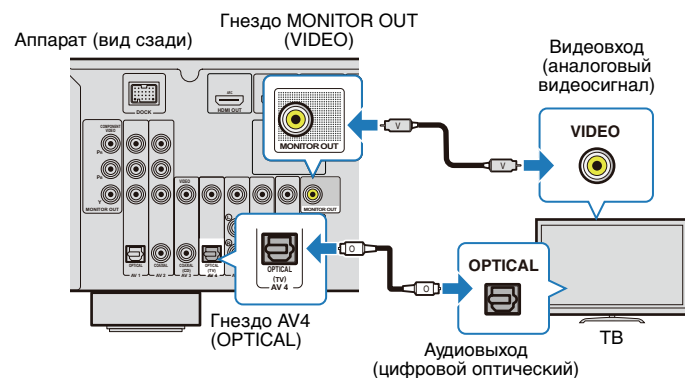

## 4 Подключение воспроизводящих устройств

Данный аппарат оборудован следующими входными гнездами различного типа, такими как гнездо HDMI. Подключите их к соответствующим выходным гнездам воспроизводящих устройств. Порядок подключения устройств iPod, Bluetooth и запоминающих устройств USB см. на следующих страницах.

- Подключение iPod (с. 46)
- Подключение беспроводного Bluetooth-приемника аудиосигнала (с. 53)
- Подключение запоминающего устройства USB (с. 55)

### Подключение видеоустройств (например, BD/DVD-проигрывателей)

К аппарату подключаются видеоустройства, такие как BD/DVD-проигрыватели, телевизионные абонентские приставки и приставки для приема кабельного телевидения. Выберите правильное подключение, соответствующее тому, какие выходные гнезда (видео/аудио) видеоустройств подключены к аппарату. Если видеоустройство поддерживает HDMI, рекомендуется подключение HDMI.



- Входные видеосигналы, полученные с кабеля HDMI, могут выводиться на телевизор, подключенный к аппарату, только с помощью кабеля HDMI.
- Если входное гнездо аппарата не соответствует выходному гнезду видеоустройства, выберите другое гнездо аппарата для подключения видеоустройства (с. 25).

### Соединение HDMI

Подключите видеоустройство к аппарату с помощью кабеля HDMI.

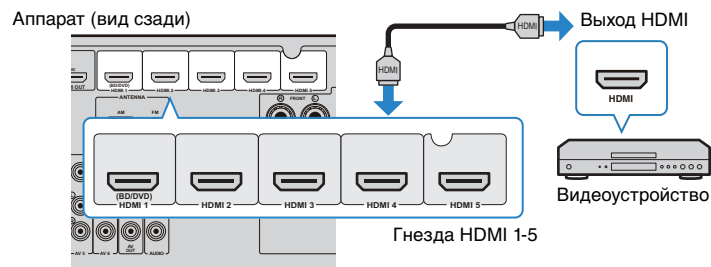

Когда с помощью клавиши HDMI 1-5 будет выбран источник входного сигнала, аудио- и видеосигнал с видеоустройств будет выводиться через аппарат.

### Подключение компонентного видео

Подключите видеоустройство к аппарату с помощью компонентного кабеля и аудиокабеля (оптического или коаксиального). Входные гнезда аппарата (AV1-2) будут различными в зависимости от того, какие аудиогнезда видеоустройства используются.

Выходное гнездо видеоустройства		Входное гнездо аппарата
Видео	Аудио	
Компонентный видеосигнал	Оптический	AV1 (COMPONENT + OPTICAL)
	Коаксиал.	AV2 (COMPONENT + COAXIAL)

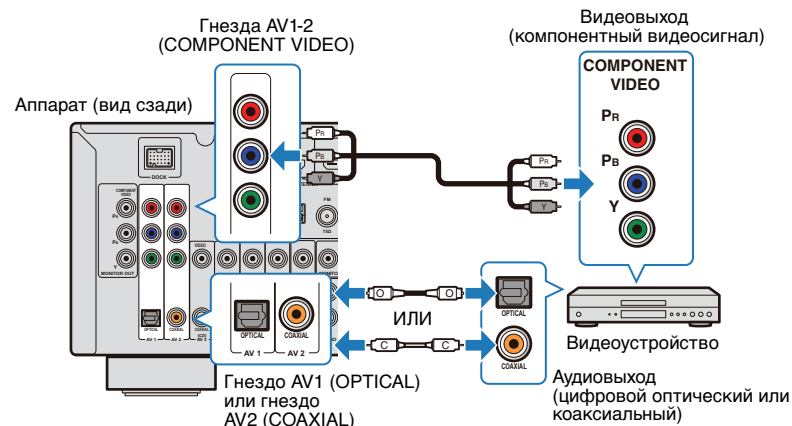

Когда с помощью клавиши AV1-2 будет выбран источник входного сигнала, аудио- и видеосигнал с видеоустройств будет выводиться через аппарат.

## ■ Подключение S-видео

(только модели для Великобритании и Европы)

Подключите видеоустройство к аппарату с помощью кабеля S-видео и аудиокабеля (аналогового стереофонического кабеля). К гнезду AV5 можно подключить только кабель S-видео в качестве источника сигнала.

Выходное гнездо видеоустройства		Входное гнездо аппарата
Видео	Аудио	
S-видео	Аналоговый (стерео)	AV5 (S VIDEO + AUDIO)

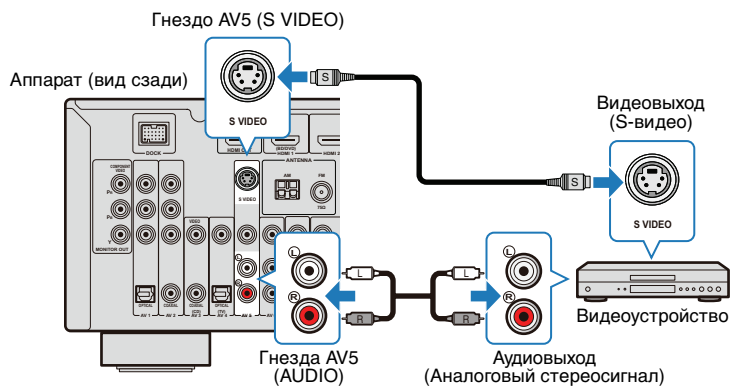

- Видеосигналы, подаваемые через гнездо S VIDEO, выводятся только через гнездо HDMI OUT.
- При подключении телевизора к аппарату с помощью кабеля, отличного от HDMI, видеосигналы с входного гнезда S VIDEO не могут выводиться на телевизор.
- При подключении к гнезду S VIDEO не подключайте аналоговый видеокабель к гнезду VIDEO такого же входа.

## ■ Подключение аналогового видеокабеля

Подключите видеоустройства к аппарату с помощью штекерного видеокабеля и аудиокабеля (коаксиального кабеля, оптического кабеля или стереофонического штекерного кабеля). Входные гнезда аппарата (AV3-6) будут различными в зависимости от того, какие входные аудиогнезда видеоустройств используются.

Выходное гнездо видеоустройства		Входные гнезда аппарата
Видео	Аудио	
Аналоговый (видео)	Коаксиал.	AV3 (VIDEO + COAXIAL)
	Оптический	AV4 (VIDEO + OPTICAL)
	Аналоговый (стерео)	AV5 (VIDEO + AUDIO)
		AV6 (VIDEO + AUDIO)

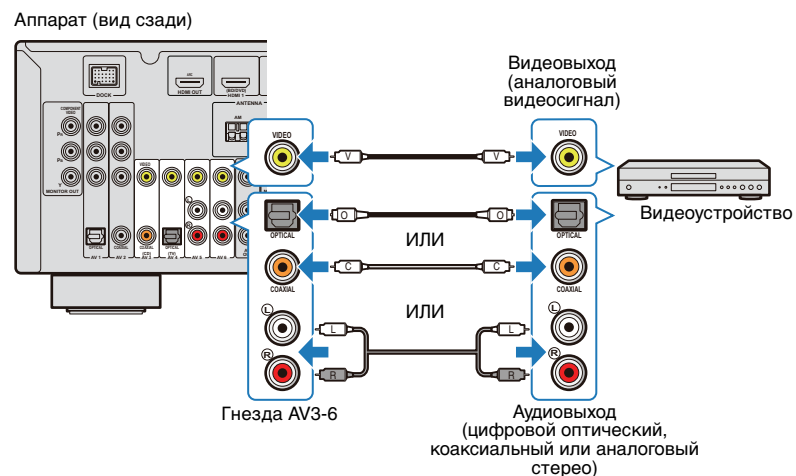

Когда с помощью клавиши AV3-6 будет выбран источник входного сигнала, аудио- и видеосигнал с видеоустройств будет выводиться через аппарат.



## Изменение комбинации входных гнезд (видео/аудио)

Если входное гнездо аппарата не соответствует выходному гнезду видеоустройства, выберите другое гнездо аппарата, которое соответствует гнезду видеоустройства. При такой настройке будут доступны следующие подключения.

Выходные гнезда видеоустройства		Входные гнезда аппарата	
Видео	Аудио	Видео	Аудио
HDMI	Оптический	HDMI 1-5	AV1 (OPTICAL) AV4 (OPTICAL)
	Коаксиал.	HDMI 1-5	AV2-3 (COAXIAL)
	Аналоговый (стерео)	HDMI 1-5	AV5-6 (AUDIO) AUDIO
Компонентный видеосигнал	Аналоговый (стерео)	AV1-2 (COMPONENT VIDEO)	AV5-6 (AUDIO) AUDIO

### Необходимые настройки

В качестве примера ниже приведены настройки для подключений, в которых для видеосигналов используется гнездо AV2 (COMPONENT VIDEO), а для аудиосигналов - гнезда AV5 (AUDIO).

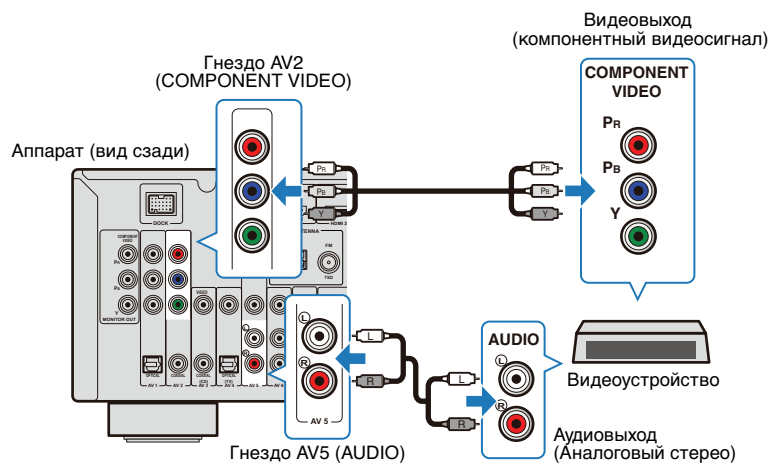

- 1 Выполните подключения внешних устройств (например, телевизора и воспроизводящего устройства), силового кабеля и т.д., затем включите аппарат и телевизор.
- 2 Измените настройку входного видеосигнала телевизора на видеосигнал с данного аппарата.
- 3 Нажмите клавишу AV2, чтобы выбрать “AV2” в качестве входного гнезда аппарата для видеосигнала.
- 4 Нажмите OPTION.



- 5 Последовательно нажимайте клавиши курсора (Δ/▽), чтобы выбрать “Audio In”.

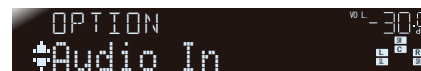

- 6 Нажмите ENTER.



- 7 Нажимайте последовательно клавиши курсора (</>), чтобы выбрать “AV5” в качестве источника входного сигнала.



### Источники входного сигнала

HDMI1-5, AV1-2

### Настройки

HDMI1-5, AV1-6, AUDIO

- 8 Нажмите OPTION.

Все настройки завершены.

Когда с помощью клавиши AV2 источник входного сигнала будет переключен на “AV2”, видео- и аудиосигнал с видеоустройства будут выводиться через аппарат.

## Подключение аудиоустройств (например, CD-проигрывателя)

Подключите к аппарату аудиоустройства (например, CD-проигрыватель, MD-проигрыватель и т.д.). Выберите правильное подключение, соответствующее тому, какие выходные гнезда аудиоустройств подключены к аппарату.

Выходное гнездо аудиосигнала аудиоустройства	Входное гнездо аудиосигнала аппарата
Оптический	AV1 (OPTICAL) AV4 (OPTICAL)
Коаксиал.	AV2-3 (COAXIAL)
Аналоговый (стерео)	AV5-6 (AUDIO) AUDIO

Аппарат (вид сзади)

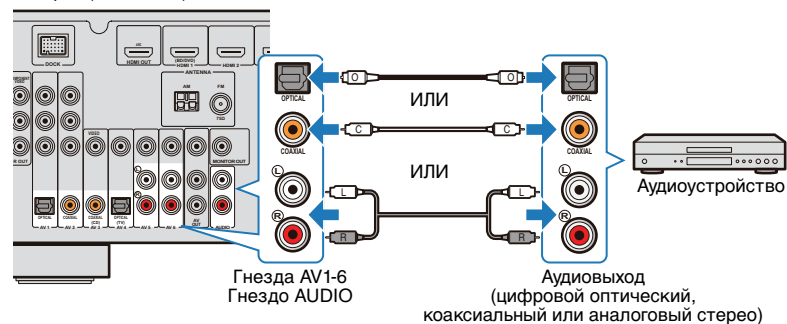

Когда с помощью клавиши AV1-6 и клавиши AUDIO будет выбран источник входного сигнала, аудиосигнал с аудиоустройства будет выводиться через аппарат.

## Подключение к гнезду на передней панели

Используйте гнезда VIDEO AUX на передней панели для временного подключения к ресиверу таких устройств, как игровая приставка или видеокамера. Убедитесь, что устройство остановлено, и уменьшите его громкость прежде чем подключать к аппарату.

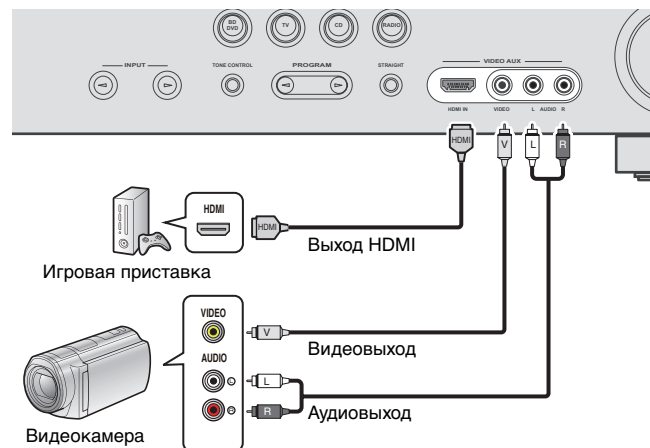

Когда с помощью клавиши V-AUX будет выбран источник входного сигнала "V-AUX", аудио- и видеосигнал с подключенного устройства будут выводиться через аппарат.



- Когда будет подключено и гнездо HDMI, и источник аналогового видео-/аудиосигнала, в качестве входящего будет использоваться только сигнал HDMI.
- Если гнездо не используется, установите на него защитную крышку VIDEO AUX для защиты от пыли.

## 5 Подключение FM/AM-антенн

Подключите прилагаемые комнатную FM-антенну и AM-антенну.

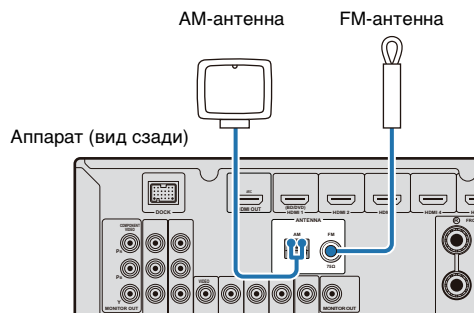

### Сборка и подключение AM-антенны

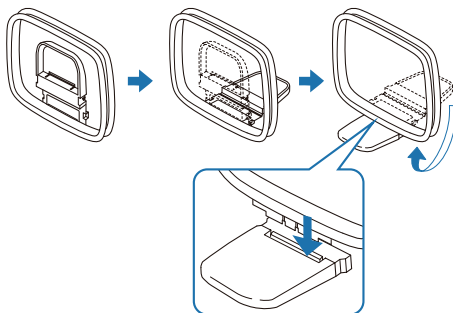

Нажмите и держите



Вставьте



Отпустите



- У AM-антенны возьмите столько проводов, сколько необходимо для подключения.
- Провода рамочной AM-антенны не имеют полярности.

## 6 Подключение записывающих устройств

Для подключения аудио-/видеозаписывающих устройств используются гнезда AV OUT. Выбранные входящие аналоговые аудио-/видеосигналы выводятся через гнезда AV OUT.



- При записи видео/аудио с видеоустройства используйте для подключения видеоустройств гнезда AV5-6 или гнезда VIDEO AUX (VIDEO/AUDIO) аппарата.
- При записи видео/аудио с аудиоустройства используйте для подключения аудиоустройств любое из гнезд AV5-6, гнезд AUDIO или гнезд VIDEO AUX (AUDIO) аппарата.

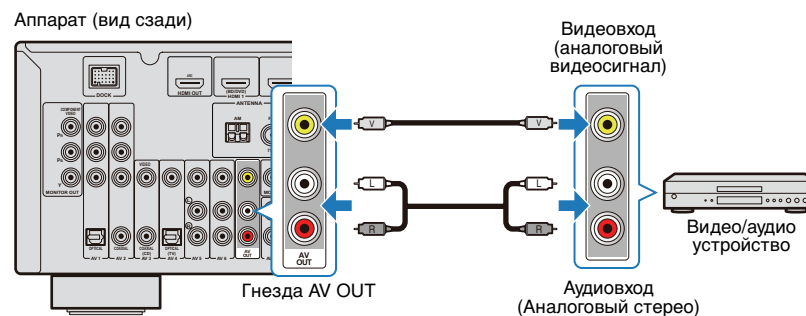

## 7 Подключение силового кабеля

### Перед подключением силового кабеля (только общие модели)

Установите переключатель VOLTAGE SELECTOR в положение, соответствующее величине напряжения в данном регионе. Используются следующие значения напряжения переменного тока: 110-120/220-240 В, 50/60 Гц.

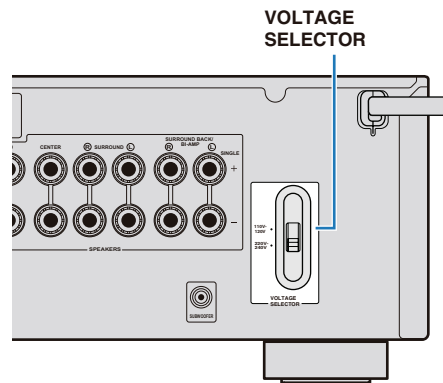

- Переключатель VOLTAGE SELECTOR на задней панели данного аппарата необходимо установить в зависимости от величины напряжения в данном регионе **ПЕРЕД** подключением кабеля питания к настенной розетке переменного тока. Ненадлежащая установка переключателя VOLTAGE SELECTOR может привести к повреждению данного аппарата и созданию потенциальной опасности возгорания.

После того как все подключения будут выполнены, включите силовой кабель в розетку.

Включите в электрическую розетку

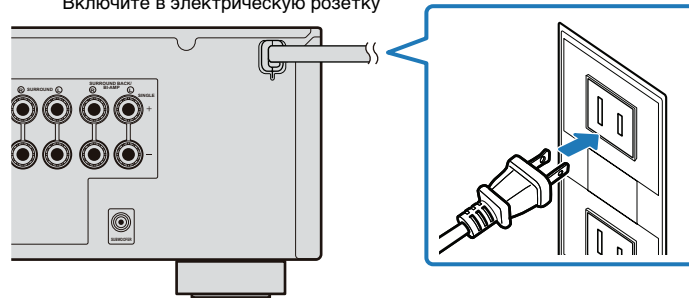

- Внешний вид силового кабеля может отличаться в зависимости от региона.



## 8 Автоматическая оптимизация настроек колонок (YPAO)

Микрофон YPAO (входит в комплект поставки) определяет статус подключения колонок и расстояние между колонками и положением слушателя и автоматически корректирует баланс громкости и настройки тона (YPAO: Yamaha Parametric room Acoustic Optimizer).



- При использовании YPAO учитывайте следующее.
  - После подключения телевизора, колонок и т.д. начните измерение YPAO.
  - Тестовый сигнал во время измерения выводится с высокой громкостью. Предпринимите меры, чтобы тестовый сигнал не испугал маленьких детей. Также не следует использовать YPAO ночью, чтобы не нарушить покой соседей.
  - В комнате во время измерения должно быть тихо.
  - Не подключайте к аппарату наушники.
  - Оптимизация YPAO может выполняться с просмотром информации на дисплее передней панели аппарата.

### Подготовка перед использованием функции YPAO

- 1 Нажмите клавишу **RECEIVER** , чтобы включить аппарат.
- 2 Включите телевизор, затем выберите источник входного сигнала телевизора, который будет подаваться на видеовход с гнезда HDMI OUT аппарата.
- 3 Включите сабвуфер и установите его громкость на половину. Переходная частота (если она имеется) устанавливается в максимальное значение.

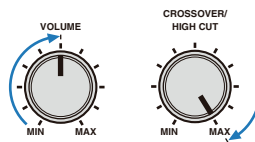

- Если используется сабвуфер, который поддерживает функцию автоматического перехода в режим ожидания (автоматически выключается в отсутствие входного сигнала), то перед выполнением следующего шага отключите эту функцию.

- 4 Установите микрофон YPAO на уровне ушей в положении прослушивания. Подключите микрофон YPAO к гнезду YPAO MIC на передней панели.

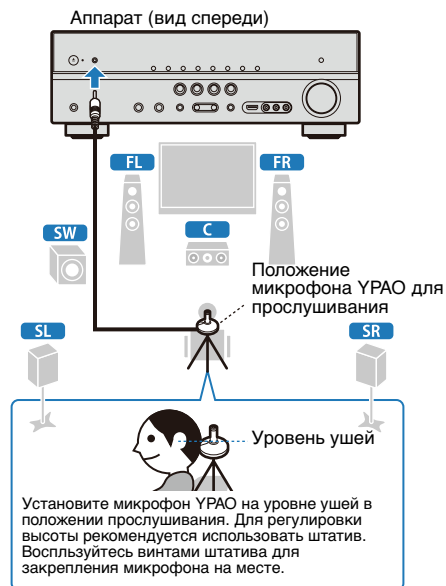

На дисплее передней панели и на экране телевизора появится следующая индикация.

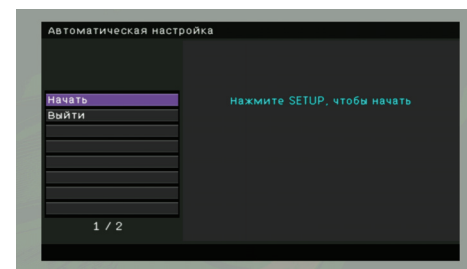

- Чтобы отменить измерение, отключите микрофон YPAO перед началом измерения или нажмите клавишу курсора () , чтобы выбрать "Выйти", и нажмите ENTER.

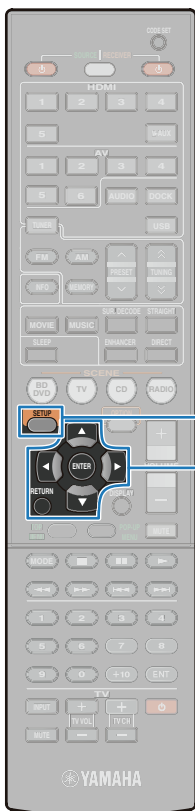

SETUP

Клавиши курсора  
ENTER  
RETURN

## Начало измерения

Начните измерение, выполнив следующие действия.



- Измерение с помощью функции YPAO будет неправильным, если в комнате имеются препятствия.
- Вынесите все предметы из комнаты или сдвиньте их к углам на время измерения. Для проведения этого измерения требуется приблизительно 3 минуты.

### 1 Убедитесь, что выбрано “Начать”, затем нажмите SETUP.

Измерение начнется через 10 секунд. Чтобы начать измерение немедленно, нажмите ENTER.



- Чтобы отменить измерение, нажмите RETURN для временной остановки, нажмите ENTER, выберите “ВЫХ” и затем нажмите ENTER.
- Чтобы снова запустить измерение, которое было временно остановлено, выберите “НАСТР” и нажмите ENTER.

По окончании измерения на экране телевизора появится следующая индикация.

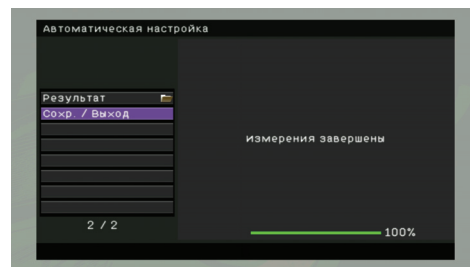

- Если появится сообщение об ошибке (например, “E-1:Нет фронт.к.”) или предупреждение (например, “W-1:Ошибка фазы”), см. раздел “Сообщения об ошибках” или “Предупреждения” (с. 32, 33).

### 2 Убедитесь, что выбрано “Сохранить / Выход”, затем ENTER.



- Чтобы подтвердить результат измерения, выберите “Результат”. Подробнее см. “Подтверждение результата измерения” (с. 31).

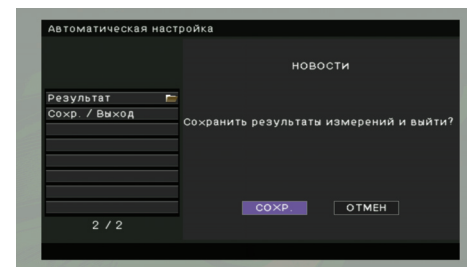

### 3 Убедитесь, что выбрано “СОХР.”, затем нажмите ENTER.



- Чтобы завершить измерение без сохранения результата, с помощью клавиш курсора выберите “ОТМЕН” и нажмите ENTER.

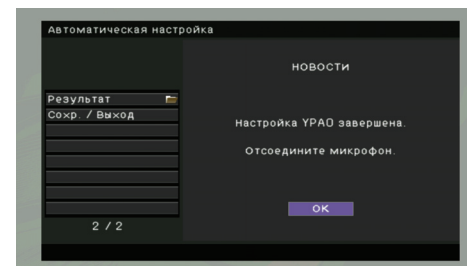

### 4 Отключите микрофон YPAO.

Настройка колонок завершена.

#### ПРЕДУПРЕЖДЕНИЕ

- Микрофон YPAO чувствителен к теплу. Не подвергайте микрофон YPAO воздействию высокой температуры (например, от AV-оборудования) и прямых солнечных лучей.

## Подтверждение результата измерения

Подтвердите результат измерения YPAO.

- 1 По окончании измерения с помощью клавиш курсора выберите “Результат” и нажмите ENTER.

Появится следующий экран.

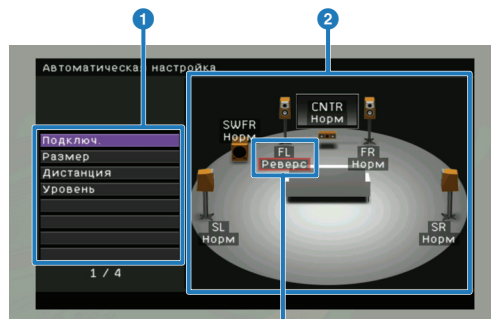

Сообщение в красной рамке указывает на проблему с колонкой.

- 1 Элементы измерения
- 2 Результат измерения для каждой колонки

- 2 С помощью клавиш курсора (Δ/▽) выберите элемент.

Сообщение в красной рамке указывает на проблему с колонкой по следующим элементам. Подробно об устранении каждой проблемы см. "Предупреждения" (с. 33).



Клавиши курсора  
ENTER  
RETURN

### Подключ.

Отображается состояние полярности подключенной колонки.

“Норм”: колонки подключены в нормальной полярности. (+ и -).

“Реверс”: колонки подключены противоположно обычной полярности. (+ и -).

### Размер

Отображение размера подключенных колонок.

“Бол”: отображается в том случае, если подключенная колонка способна эффективно воспроизводить низкочастотные сигналы.

“Мал”: отображается в том случае, если подключенная колонка не способна эффективно воспроизводить низкочастотные сигналы.

Значение, отображаемое над “SWFR”, указывает переходную частоту сабвуфера.

### Дистанция

Отображается расстояние между подключенными колонками и положением прослушивания.

### Уровень

Отображается результат регулировки уровня выходного сигнала подключенных колонок.



- Выделение колонки красной рамкой указывает, что у этой колонки может быть проблема. Проверьте подключение или размещение и при необходимости выполните еще раз YPAO, руководствуясь "Предупреждения" (с. 33).

- 3 Для возврата к предыдущему экрану без подтверждения нажмите ENTER или RETURN.

- (если измерение выполнено без проблем)  
С помощью клавиши курсора (▽) выберите “Сохранить / Выход” и ENTER, а затем убедитесь, что выбрано “СОХР”, и нажмите ENTER, чтобы завершить YPAO.
- (если измерение выполнено с проблемами)  
С помощью клавиши курсора (▽) выберите “Сохранить / Выход” и ENTER, а затем нажмите клавишу курсора (▷), чтобы выбрать “ОТМЕН”, и ENTER. Чтобы снова начать измерение YPAO, выберите “Начать”. Чтобы завершить YPAO, выберите “Выйти”.

## Сообщения об ошибках

Если во время измерения отображается какое-либо сообщение об ошибке, устраните проблему и выполните YPAO еще раз. Сообщения об ошибках можно подтверждать и контролировать, просматривая их как на экране телевизора, так и на дисплее передней панели.

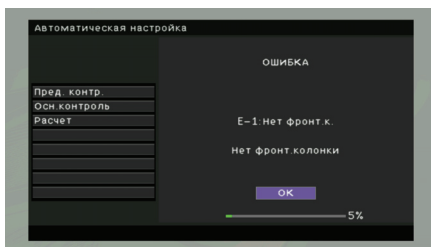

Экран телевизора



Дисплей передней панели

### ■ Процедура выхода из YPAO

- 1 Проверьте содержание сообщения об ошибке и нажмите **ENTER**.
- 2 С помощью клавиши курсора (**▷**) выберите **“ВЫХ (Exit)”** из следующего списка и нажмите **ENTER**.  
Варианты выбора: ПРОЦ. (Proceed) (только E-5, E-9), “НАСТР. (Retry)”; “ВЫХ (Exit)”
- 3 С помощью клавиши курсора (**▽**) выберите **“Выйти (Exit)”** из следующего списка и нажмите **ENTER**.  
Варианты выбора: Начать (Start), Выйти (Exit)
- 4 Отключите микрофон YPAO.

### ■ Причина и способ устранения проблемы для каждого сообщения об ошибке

Сообщение об ошибке	Вероятная причина	Метод устранения
<b>E-1:Нет фронт.к.</b> <b>(E-1:NO FRNT SP)</b>	Фронтальные колонки не обнаружены.	Выполните “Процедуру выхода из YPAO”, чтобы выйти из YPAO, выключите аппарат, а затем проверьте подключение колонок. После того как проблемы будут устранены, включите аппарат, а затем снова повторите процедуру YPAO.
<b>E-2:Нет фронт.к.</b> <b>(E-2:NO SUR SP)</b>	Не обнаружена одна из колонок окружающего звучания.	
<b>E-4:SBR→SBL</b> <b>(E-4:SBR-&gt;SBL)</b>	Тыловая колонка окружающего звучания подключена только справа.	Если используется только одна тыловая колонка окружающего звучания, ее следует подключить к гнезду SINGLE (слева). Выполните “Процедуру выхода из YPAO”, чтобы выйти из YPAO, выключите аппарат, а затем снова повторите процедуру YPAO.
<b>E-5:Шумно</b> <b>(E-5:NOISY)</b>	Слишком высокий уровень шума.	Добейтесь тишины в комнате и выполните “НАСТР. (Retry)” на шаге 2 “Процедуры выхода из YPAO”, чтобы начать YPAO снова и выполнить точное измерение. Если выбрать “ПРОЦ. (Proceed)”, то можно будет продолжить измерение, но оптимальные результаты получены не будут. Рекомендуется выбрать “НАСТР. (Retry)” или “ВЫХ (Exit)”, чтобы повторить YPAO с начала.
<b>E-6:Тылы контр.</b> <b>(E-6:CHECK SUR)</b>	Подключена тыловая колонка окружающего звучания, но колонка окружающего звучания отсутствует.	При использовании тыловых колонок окружающего звучания колонки окружающего звучания должны быть подключены. Выполните “Процедуру выхода из YPAO”, чтобы выйти из YPAO, выключите аппарат, а затем подключите колонки снова. После подключения включите аппарат, а затем снова повторите процедуру измерения YPAO.
<b>E-7:Нет микроф.</b> <b>(E-7:NO MIC)</b>	Микрофон YPAO отключен.	Подключите микрофон YPAO надежно к гнезду YPAO MIC и выберите “НАСТР. (Retry)” на шаге 2 “Процедуры выхода из YPAO”, чтобы начать измерение снова.
<b>E-8:Нет сигнала</b> <b>(E-8:NO SIGNAL)</b>	Микрофон YPAO не может определить тестовые тональные сигналы.	Подключите микрофон YPAO надежно к гнезду YPAO MIC и выберите “НАСТР. (Retry)” на шаге 2 “Процедуры выхода из YPAO”, чтобы начать измерение снова. Если эта ошибка повторится, обратитесь к авторизованному дилеру или в ближайший сервисный центр Yamaha.
<b>E-9:Остановите</b> <b>(E-9:CANCEL)</b>	Измерение остановлено.	Выберите “ПРОЦ. (Proceed)” на шаге 2 “Процедуры выхода из YPAO”, чтобы возобновить измерение. Выберите “НАСТР. (Retry)”, чтобы начать измерение с начала.
<b>E-10:Внутр.ошибка</b> <b>(E-10:INTERNAL)</b>	Произошла внутренняя ошибка.	Выполните “Процедуру выхода из YPAO”, чтобы выйти из YPAO, выключите и снова включите аппарат. Выполните YPAO еще раз. Если эта ошибка повторится, обратитесь к авторизованному дилеру или в ближайший сервисный центр Yamaha.



## Предупреждения

Даже если после измерения выводится предупреждение, результаты этого измерения можно сохранить. Тем не менее, для получения оптимальных настроек колонок рекомендуется повторить измерение YPAO.

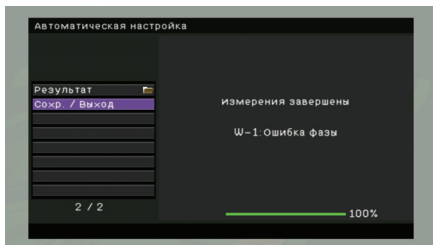

Экран телевизора

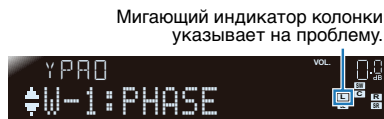

Дисплей передней панели

Мигающий индикатор колонки указывает на проблему.

### Причина и метод устранения проблемы для каждого предупреждения

Предупреждение	Вероятная причина	Метод устранения
<b>W-1:Ошибка фазы (W-1:PHASE)</b>	Может быть перепутана полярность (+/-) кабелей колонки при подключении.	<ol style="list-style-type: none"> <li>① Найдите колонку с предупреждением (в красной рамке) на экране "Подключ." (с. 31).</li> <li>② Проверьте подключение колонки, для которой отображается предупреждение.</li> <li>③ Нажмите RETURN для возврата к предыдущему экрану.</li> <li>④ С помощью клавиши курсора (▽) выберите "Сохранить / Выход" и нажмите клавишу ENTER.</li> <li>⑤ <b>(В случае наличия проблем):</b> выберите "Выход (Exit)" и нажмите ENTER. <b>(Если проблем нет):</b> Выберите "СОХР. (Save)" и нажмите ENTER.</li> <li>⑥ Отключите микрофон YPAO, чтобы завершить YPAO.</li> <li>⑦ <b>(В случае наличия проблем)</b> Выключите аппарат и повторите подключение колонки. После подключения повторите YPAO снова.</li> </ol> <p>При использовании колонок, рассчитанных обратную полярность подключения для лучшей работы, это предупреждение может отображаться даже в том случае, когда колонки подключены правильно.</p>
<b>W-2:Большое раст. (W-2:DISTANCE)</b>	Какая-либо из колонок расположена слишком далеко от положения прослушивания.	<ol style="list-style-type: none"> <li>① Найдите колонку с предупреждением (в красной рамке) на экране "Дистанция" (с. 31).</li> <li>② Проверьте расположение колонки, для которой отображается предупреждение.</li> <li>③ Нажмите RETURN для возврата к предыдущему экрану.</li> <li>④ С помощью клавиши курсора (▽) выберите "Сохранить / Выход" и нажмите клавишу ENTER.</li> <li>⑤ <b>(В случае наличия проблем):</b> выберите "Выход (Exit)" и нажмите ENTER. <b>(Если проблем нет):</b> Выберите "СОХР. (Save)" и нажмите ENTER.</li> <li>⑥ Отключите микрофон YPAO, чтобы завершить YPAO.</li> <li>⑦ <b>(В случае наличия проблем)</b> Выключите аппарат и измените расположение колонки. После перемещения колонки повторите YPAO снова.</li> </ol>
<b>W-3:Ошибка уровн. (W-3:LEVEL)</b>	Обнаружена значительная разница в громкости колонок.	<ol style="list-style-type: none"> <li>① Найдите колонку с предупреждением (в красной рамке) на экране "Уровень" (с. 31).</li> <li>② Проверьте подключение колонки, для которой отображается предупреждение. Проверьте также среднюю громкость прослушивания или громкость сабвуфера.</li> <li>③ Нажмите RETURN для возврата к предыдущему экрану.</li> <li>④ С помощью клавиши курсора (▽) выберите "Сохранить / Выход" и нажмите клавишу ENTER.</li> <li>⑤ <b>(В случае наличия проблем):</b> выберите "Выход (Exit)" и нажмите ENTER. <b>(Если проблем нет):</b> Выберите "СОХР. (Save)" и нажмите ENTER.</li> <li>⑥ Отключите микрофон YPAO, чтобы завершить YPAO.</li> <li>⑦ <b>(В случае наличия проблем)</b> Выключите аппарат и устраните проблему. После устранения проблемы выполните YPAO снова.</li> </ol> <p>По возможности, рекомендуется использовать одинаковые колонки или колонки с аналогичными характеристиками.</p>

# ВОСПРОИЗВЕДЕНИЕ

## Основная процедура воспроизведения

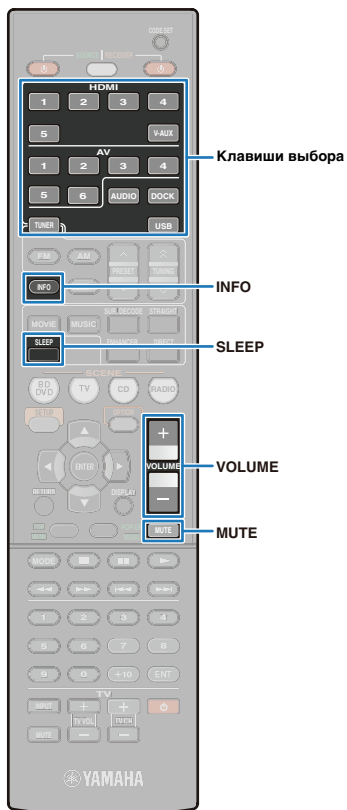

**1** Включите внешние устройства (телевизор, DVD-проигрыватель и т.п.), подключенные к данному аппарату.

**2** Воспользуйтесь клавишами выбора входа для выбора источника входного сигнала.

**3** Включите воспроизведение на внешнем устройстве, выбранном в качестве источника входных сигналов, или выберите радиостанцию.

См. инструкцию по эксплуатации, прилагаемую к внешнему устройству. Подробные сведения о настройке FM/AM-радио и воспроизведении на устройствах iPod, Bluetooth или USB см. на следующих страницах.

- Прослушивание FM/AM-радио (с. 41)
- Воспроизведение звука с помощью iPod (с. 46)
- Воспроизведение звука с помощью устройств Bluetooth (с. 53)
- Воспроизведение звука с запоминающих устройств USB (с. 55)

**4** Нажмите клавишу VOLUME для регулировки громкости.



- Нажмите клавишу MUTE, чтобы включить функцию приглушения звука. Нажмите клавишу MUTE еще раз, чтобы выключить функцию приглушения звука.
- Регулировку выходной мощности высоких/низких частот можно выполнить в меню "Опция" (с. 60) или с помощью ручки TONE CONTROL на передней панели (с. 7).
- Чтобы уменьшить разницу в громкости при переходе между источниками входного сигнала отрегулируйте этот параметр в разделе "Уровень входов" меню "Опция" (с. 60).

## Включение таймера сна

Функция таймера сна переключает аппарат в режим ожидания автоматически через заданный период времени. Нажимайте повторно клавишу SLEEP на пульте ДУ для установки времени включения функции таймера сна следующим образом.

120 мин → 90 мин → 60 мин → 30 мин → Off



- При включении таймера сна загорится индикатор SLEEP.

## Переключение информации, отображаемой на дисплее передней панели

**1** Последовательно нажимайте клавишу INFO на пульте ДУ или на передней панели.

Информация, отображаемая на дисплее передней панели (выбранный источник входного сигнала, звуковая программа, декодер окружающего звучания, частота FM/AM-тюнера и т.п.), будет переключаться.

■ **Информация для каждого источника входного сигнала**  
Информация, отображаемая на дисплее передней панели, будет различной при выборе разных источников.

**Выбраны источники входного сигнала за исключением TUNER, DOCK (для проводного подключения iPod) и USB:**

Input → DSP Program → Audio Decoder



**Выбран TUNER:**

Frequency → DSP Program → Audio Decoder



- При приеме программы системы радиоданных (только модели для Великобритании и Европы)

Program Service → Program Type → Radio Text → Clock Time



**Выбраны DOCK (для проводного подключения iPod) или USB:**

Song → Artist → Album → DSP Program → Audio Decoder



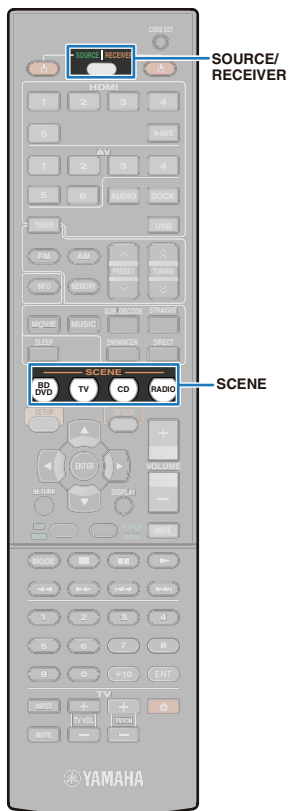

## Изменение установок входного сигнала с помощью одной клавиши (функция SCENE)

С помощью функции SCENE можно нажатием одной клавиши выбирать источник входного сигнала и сохраненные настройки (звуковая программа, декодер окружающего звучания, режим Compressed Music Enhancer и т.д.).

### 1 Нажмите клавишу SCENE.

Будут отображены сохраненные для SCENE настройки. Когда аппарат находится в режиме ожидания, нажмите эту клавишу, чтобы включить его.

Для каждого набора SCENE по умолчанию заданы следующие настройки.

SCENE	Вход	Звуковая программа/ декодер окружающего звучания (с. 36)	Compressed Music Enhancer (с. 40)	Синхронизация SCENE (с. 73)
BD/DVD	HDMI1	STRAIGHT	Выкл.	On
TV	AV4	STRAIGHT	On	On
CD	AV3	STRAIGHT	Выкл.	Выкл.
RADIO	TUNER	7ch Stereo	On	Выкл.

Если к аппарату подключены внешние устройства, например телевизор или BD/DVD-проигрыватель, поддерживающие функцию управления HDMI, функции управления HDMI включены на аппарате и на внешних устройствах и для "СЦЕНА" в меню "Setup" установлено значение "On" для соответствующего набора настроек SCENE, действия с внешним устройством можно просматривать, переключая SCENE следующим образом.

- Включается телевизор.
- Телевизор переключается на входной видеосигнал, идущий с аппарата.
- Внешнее устройство начинает воспроизведение.



- Настройки синхронизации SCENE можно установить для каждого набора настроек SCENE. Подробные сведения см. в разделе "СЦЕНА" (с. 73) в меню "Setup".

## Изменение настроек для функции SCENE

### 1 Выполните следующие действия, чтобы выбрать настройки, которые должны быть сохранены для функции SCENE.

- Выбор источника входного сигнала (с. 34)
- Выбор звуковой программы (с. 36)
- Включение/отключение Compressed Music Enhancer (с. 40)
- Включение/отключение функции синхронизации SCENE (с. 73)

### 2 Нажмите и удерживайте клавишу SCENE на пульте ДУ или передней панели, пока на передней панели не появится сообщение "SET Complete".



Когда источник входного сигнала каждого набора настроек SCENE будет изменен, соответствующие настройки клавиши SCENE пульта ДУ также изменятся. Конфигурацию настроек пульта ДУ см. в описании шага 3.

### 3 (При необходимости) Нажмите и удерживайте соответствующую клавишу SCENE и клавишу выбора источника не менее 3 секунд.

После успешного завершения настроек индикатор SOURCE/RECEIVER дважды мигнет.



- Примените соответствующий код пульта ДУ для клавиши выбора входного сигнала, чтобы управлять воспроизводящим устройством с помощью пульта ДУ аппарата. Подробные сведения о применении кода пульта ДУ см. в разделе "Сохранение кодов ДУ для управления внешним устройством" (с. 79).

## Использование нужного эффекта звукового поля



MOVIE  
MUSIC  
SUR.DECODE  
STRAIGHT  
ENHANCER  
DIRECT

Данный аппарат оснащен различными звуковыми программами и звуковыми декодерами. Звуковые программы могут сделать звуки более насыщенными, позволяя прослушивать стереофонические источники и др. Выберите звуковую программу, дающую наилучшее звучание данного источника при воспроизведении.

### Выбор подходящих звуковых программ для кинофильмов (с. 37)

Последовательно нажимайте клавишу MOVIE.

### Выбор подходящих звуковых программ для воспроизведения музыки или стереозвука (с. 38)

Последовательно нажимайте клавишу MUSIC.

### Выбор декодера окружающего звучания (с. 39)

Нажмите клавишу SUR. DECODE.

### Переключение в режим прямого декодирования (с. 40)

Последовательно нажимайте клавишу STRAIGHT для включения и выключения режима прямого декодирования.

### Включение прямого режима (с. 40).

Последовательно нажимайте клавишу DIRECT для включения и выключения прямого режима.

### Включение Compressed Music Enhancer (с. 40)

Последовательно нажимайте клавишу ENHANCER для включения и выключения Compressed Music Enhancer. Для включения и выключения Compressed Music Enhancer можно также использовать меню "Опция" (с. 60).



- Настройки для звуковых программ и декодера окружающего звучания можно выполнить в разделе "DSP" (с. 69) меню "Setup".
- Звуковая программа может быть применена к каждому входу отдельно.
- При воспроизведении аудиосигналов DTS Express или частотой дискретизации выше 96 кГц режим прямого декодирования (с. 40) включается автоматически.
- С помощью индикаторов на дисплее передней панели (с. 8) можно проверить, с какого гнезда в данный момент выводится звук.

# Использование эффектов звукового поля (CINEMA DSP)

## CINEMA DSP

Данный аппарат оснащен различными звуковыми программам, использующими оригинальную технологию цифровой обработки сигналов (DSP) Yamaha (CINEMA DSP). Это позволяет легко создавать в комнате звуковые поля, как в настоящем кинотеатре или концертном зале.

Категории звуковых программ      Зажигается "CINEMA DSP"



Программы



- Когда воспроизводится DTS-HD Master Audio или DTS-HD High Resolution Audio, для его декодирования используется обычный формат DTS.

## Звуковые программы, подходящие для видеосодержимого (MOVIE)

Включены звуковые программы, подходящие для видеосодержимого, например фильмов, телевизионных программ и видеоигр.

### MOVIE

<b>Standard</b>	Данная программа воспроизводит звуковое поле с усиленным ощущением окружающего пространства без нарушения исходного акустического расположения таких многоканальных сигналов, как Dolby Digital и DTS. Программа была разработана с применением концепции идеального кинотеатра, в котором аудитория окружена прекрасными реверберациями слева, справа и сзади.
<b>Spectacle</b>	Данная программа воспроизводит ощущение зрелищности крупномасштабных кинофильмов. Она воспроизводит широкое театральное звуковое поле, соответствующее синемаскопическим и широкоэкраным кинофильмам с отличным динамическим диапазоном, воспроизводя все от очень тихих звуковых эффектов до громких, впечатляющих звуков.
<b>Sci-Fi</b>	Данная программа чисто воспроизводит тщательно разработанную звуковую схему новейших фантастических кинофильмов и кинофильмов со специальными эффектами. Она позволяет насладиться разнообразием кинематографически созданных виртуальных пространств, воспроизведенных с чистым разделением диалога, звуковых эффектов и фоновой музыки.

### **Adventure**

Данная программа идеально подходит для точного воспроизведения схемы звучания боевиков и приключенчески кинофильмов. Звуковое поле ограничивает реверберации, но особо выделяет воспроизведение мощного пространства, расширяющегося справа и слева. Воспроизводимая глубина также несколько ограничивается для обеспечения разделения аудиоканалов и чистоты звучания.

### **Drama**

Данное звуковое поле характеризуется устойчивыми реверберациями, подходящими для широкого круга жанров кинофильмов от серьезных драм до мюзиклов и комедий. Умеренные реверберации с оптимальным ощущением эффекта 3D, воспроизводящие тональные эффекты и фоновую музыку мягко, но объемно вокруг четких слов и положения центра таким образом, чтобы это не было утомительно для слушателя даже после долгих часов просмотра.

### **Mono Movie**

Данная программа обеспечивает воспроизведение таких монофонических видеоисточников, как классические кинофильмы, в атмосфере хорошего старого кинотеатра. Программа придает исходному звучанию оптимальное расширение и реверберацию для создания комфортного пространства с определенной глубиной звучания.

## ENTERTAINMENT

### **Sports**

Данная программа позволяет прослушивать стереофонические спортивные трансляции и различные студийные программы с сильным ощущением присутствия. Во время спортивных трансляций голоса комментатора и спортивного журналиста будут расположены четко в центре, с расширением атмосферы стадиона до оптимального пространства для придания слушателям чувства присутствия на стадионе.

### **Action Game**

Данное звуковое поле подходит для таких игр-боевиков, как автогонки, стрелковые игры и игры в жанре экшн от первого лица. Реалистичность и выразительность, а также использование различных эффектов позволяет игрок почувствовать себя в центре событий, что обеспечивает большую концентрацию. Используйте эту программу в сочетании с режимом Compressed Music Enhancer, чтобы создать более динамичное и мощное звуковое поле.

<b>Roleplaying Game</b>	<p>Данное звуковое поле подходит для ролевых и приключенческих игр. Данная программа придает глубину звуковому полю для достижения естественного и реалистичного воспроизведения фоновой музыки, специальных эффектов и диалогов в широком диапазоне сцен. Используйте эту программу в сочетании с режимом Compressed Music Enhancer, чтобы создать более чистое и стереоскопическое звуковое поле.</p>
<b>Music Video</b>	<p>Данное звуковое поле воспроизводит атмосферу концертного зала для живого исполнения поп-, рок- и джаз-музыки. Слушатель может окунуться в горячее живое пространство благодаря звуковому полю присутствия, подчеркивающему яркость звуков и исполнение сольных и ударных ритмических инструментов, а также благодаря звуковому полю окружающего звучания, воспроизводящему атмосферу большого живого зала.</p>

## ■ Звуковые программы/стереофоническое воспроизведение, подходящие для аудиосодержимого (MUSIC)

Включены звуковые программы для прослушивания музыкальных источников, например CD-дисков.

### □ CLASSICAL

<b>Hall in Munich</b>	<p>Данное звуковое поле имитирует концертный зал примерно на 2500 мест в Мюнхене, во внутренней отделке которого использованы изящные деревянные элементы, что является обычным стандартом для европейских концертных залов. Чистые, красивые реверберации распространяются концентрированно, создавая успокаивающую атмосферу. Виртуальное место слушателя находится в центральной левой части зала.</p>
<b>Hall in Vienna</b>	<p>Эта звуковая программа имитирует концертный зал среднего размера примерно на 1700 мест в форме "обувной коробки", традиционной для Вены. Колонны и резьба орнаментов воспроизводят предельно сложные отражения вокруг публики, создавая очень полное, насыщенное звучание.</p>
<b>Chamber</b>	<p>Данная программа создает относительно широкое пространство с высоким потолком, как в приемном зале дворца. Воспроизводит приятные реверберации, подходящие для изысканной музыки и камерной музыки.</p>

### □ LIVE/CLUB

<b>Cellar Club</b>	<p>Эта программа имитирует "живой" звук в зале с низким потолком и домашней атмосферой. Реалистичное, живое звуковое поле с мощным звуком с местом слушателя напротив небольшой сцены.</p>
<b>The Roxy Theatre</b>	<p>Звуковое поле зала живой рок-музыки в Лос-Анджелесе примерно на 460 мест. Виртуальное место слушателя находится в центральной левой части зала.</p>
<b>The Bottom Line</b>	<p>Это звуковое поле места напротив сцены в The Bottom Line, когда-то знаменитом джаз-клубе Нью-Йорка. Помещение на 300 человек слева и справа со звуковым полем, обеспечивающим естественное и живое звучание.</p>

### □ STEREO

<b>2ch Stereo</b>	<p>Данная программа используется для понижающего микширования многоканальных источников до 2 каналов. При подаче многоканальных сигналов они микшируются с понижением до 2 каналов и выводятся через фронтальные колонки. (CINEMA DSP не используется.)</p>
<b>7ch Stereo</b>	<p>Данная программа используется для вывода звука через все колонки. При воспроизведении многоканальных источников аппарат микширует источник с понижением до 2-каналов, а затем выводит звук через все колонки. Данная программа создает большое звуковое поле и идеально подходит для фоновой музыки на вечеринках и т.д.</p>

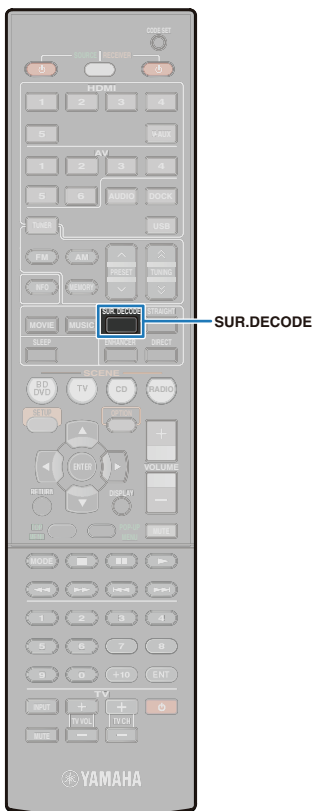

## ■ Использование более просторных звуковых полей (CINEMA DSP 3D)

В режиме CINEMA DSP 3D с использованием фронтальных колонок, центральных колонок и колонок окружающего звучания создаются виртуальные колонки, погружающие слушателя в стереоскопическое звуковое поле.

При выборе звуковой программы (кроме 2ch Stereo и 7ch Stereo) режим CINEMA DSP 3D включается автоматически в следующих ситуациях:

- Для параметров “Центр” и “Тылы” в меню “Setup” устанавливаются значения “Бол” или “Мал” (с. 65).
- Для элемента “CINEMA DSP 3D” в меню “Setup” установлено значение “Вкл.” (с. 69).

Зажигается индикатор “CINEMA DSP 3D”



- Если подключены наушники, режим CINEMA DSP 3D недоступен.

## ■ Использование программ звукового поля без колонок окружающего звучания (Virtual CINEMA DSP)

В отсутствие колонок окружающего звучания при использовании только фронтальных колонок автоматически создаются виртуальные колонки, которые воссоздают звуковое поле от тыловых колонок.

Выберите звуковую программу (за исключением 2ch Stereo и 7ch Stereo), если колонки окружающего звучания не подключены.



- Если подключены наушники, режим Virtual CINEMA DSP недоступен. Вместо него включается режим SILENT CINEMA (с. 40).

## Многоканальное воспроизведение звука (декодер окружающего звучания)

С помощью декодера окружающего звучания при воспроизведении аудиосигнала можно использовать до 7.1 каналов.

Подробнее см. “Глоссарий” (с. 88).

### 1 Нажмите клавишу SUR. DECODE, чтобы выбрать декодер окружающего звучания.

Последовательным нажатием клавиши SUR. DECODE можно изменять тип декодера.



<input checked="" type="checkbox"/> Pro Logic	Воспроизведение звука с помощью декодера Dolby Pro Logic. Подходит для всех типов источников аудиосигнала.
<input checked="" type="checkbox"/> PLIIx Movie	Воспроизведение звука с помощью декодера Dolby Pro Logic IIx (или Dolby Pro Logic II). Подходит для кинофильмов.
<input checked="" type="checkbox"/> PLII Movie	
<input checked="" type="checkbox"/> PLIIx Music	Воспроизведение звука с помощью декодера Dolby Pro Logic IIx (или Dolby Pro Logic II). Подходит для музыки.
<input checked="" type="checkbox"/> PLII Music	
<input checked="" type="checkbox"/> PLIIx Game	Воспроизведение звука с помощью декодера Dolby Pro Logic IIx (или Dolby Pro Logic II). Подходит для игр.
<input checked="" type="checkbox"/> PLII Game	
Neo:6 Cinema	Воспроизведение звука с помощью декодера DTS Neo:6. Подходит для кинофильмов.
Neo:6 Music	Воспроизведение звука с помощью декодера DTS Neo:6. Подходит для музыки.



- Если подключены наушники или для элемента “Центр. тылы” установлено значение “Нет”, декодер Dolby Pro Logic IIx будет недоступен.



STRAIGHT  
ENHANCER  
DIRECT

## Воспроизведение без использования эффектов звукового поля (режим прямого декодирования)

При использовании режима прямого декодирования аудиосигналы с каждого канала входящих источников выводятся через колонки без обработки звукового поля. Если выбран 2-канальный источник, например CD-диск, то при его воспроизведении стереозвук выводится через фронтальные левую и правую колонки. При выборе многоканального источника воспроизведение сигнала осуществляется с использованием соответствующего декодера без применения эффектов звукового поля.

### 1 Нажмите STRAIGHT.

Последовательным нажатием STRAIGHT режим прямого декодирования будет включаться и отключаться.



## Воспроизведение высокоточного звучания выбранного источника сигнала (прямой режим)

Когда включен прямой режим, электронная обработка, не относящаяся к воспроизведению (дисплей передней панели или CINEMA DSP) отключается, чтобы уменьшить шум, и воспроизводится оригинальный звук.

### 1 Нажмите DIRECT.

Последовательным нажатием DIRECT прямой режим будет включаться и отключаться.



- При включенном прямом режиме имеются некоторые ограничения (перечислены ниже).
  - Звуковая программа не может быть выбрана.
  - Регулировка тона невозможна.
  - Меню "Опция" и "Setup" недоступны для управления.
  - Дисплей передней панели затемняется для снижения шума (когда не используется).

## Динамическое воспроизведение сжатого аудиосигнала (Compressed Music Enhancer)

### compressed music ENHANCER

Режим Compressed Music Enhancer позволяет улучшить качество звука источника сжатой музыки, добавляя глубину и ширину, и создает динамическое звучание, близкое к оригинальному. Этот режим можно использовать вместе с режимом CINEMA DSP.

### 1 Нажмите ENHANCER.

Последовательное нажатие клавиши ENHANCER включает и выключает режим Compressed Music Enhancer.

Загорается при включенном режиме Compressed Music Enhancer.



- Режим Compressed Music Enhancer не будет доступен при использовании следующих форматов аудиосигнала:
  - Сигналы, частота выборки которых превышает 48 кГц
  - Битовый поток - аудиосигналы высокой четкости



- Для включения и выключения Compressed Music Enhancer можно также использовать меню "Опция" (с. 60).

## Использование наушников для прослушивания (SILENT CINEMA)



Подключите наушники к гнезду PHONES, а затем выберите звуковые программы и декодеры окружающего звучания. Даже при подключенных наушниках можно использовать звуковое поле.



## Прослушивание FM/AM-радио

Для настройки радио выберите частоту или сохраненную станцию.



- Чтобы настроить станцию, следует сначала подключить антенну (с. 27).
- Если хорошего приема радио добиться не удается, отрегулируйте ориентацию антенны.

• Частоты FM/AM-тюнера будут отличаться в зависимости от страны или региона, в котором используется аппарат. В этом разделе в пояснении используется отображение частот, применяемых в моделях для Великобритании и Европы.

### Изменение шагов частоты тюнера FM/AM (только модели для Азии и общая модель)

Заводскими установками для шага частоты FM/AM-тюнера являются значения в 9 кГц для AM и 50 кГц для FM. Выполните следующие установки и выберите шаги частоты в соответствии со средой для прослушивания.

- 1 Переключение данного аппарата в режим ожидания.
- 2 Нажмите клавишу , одновременно нажав и удерживая клавишу STRAIGHT на передней панели.

Отпустите клавиши после появления меню "ADVANCED SETUP" (с. 76) на дисплее фронтальной панели. Примерно через несколько секунд будут отображены элементы главного меню.

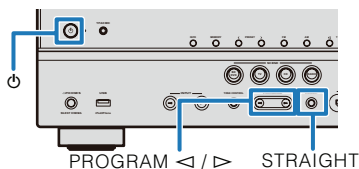

- 3 Последовательно нажимайте клавишу PROGRAM  для отображения опции "TU".



- 4 Последовательно нажимайте клавишу STRAIGHT для выбора одного из шагов частоты.

- 5 Переключите этот аппарат в режим ожидания, а затем снова включите его.

Питание включится и будут использоваться сделанные установки.

### Выбор частоты для приема

- 1 Нажмите клавишу TUNER, чтобы выбрать в качестве источника входного сигнала "TUNER".
- 2 Нажмите клавишу FM или AM, чтобы выбрать прием FM или AM.



- 3 Выберите частоту с помощью следующих клавиш.

TUNING: выбор частоты. Нажмите и удерживайте эту клавишу приблизительно секунду для автоматического поиска станции. Цифровые клавиши: введите непосредственно численной значение частоты (например, нажмите "9", "8", "5" и "0", чтобы выбрать частоту 98,50 МГц.).



- На дисплее передней панели появится сообщение "Wrong Station!" в случае ввода частоты, выходящей за пределы принимаемого диапазона.

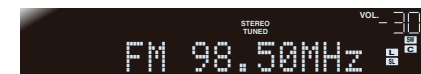

"TUNED" загорается во время приема трансляции со станции. "STEREO" загорается во время приема стереотрансляции со станции.

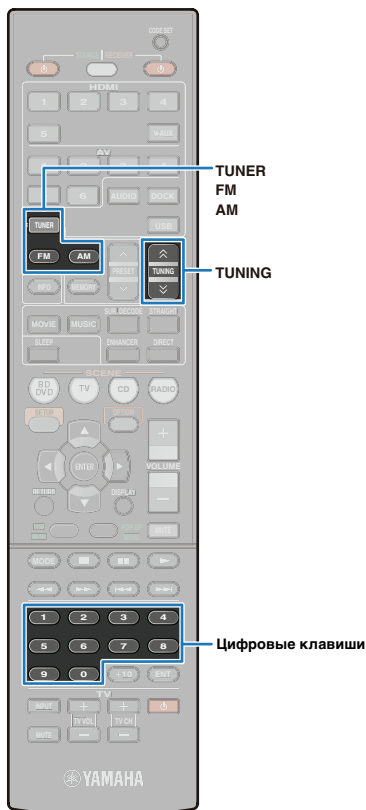

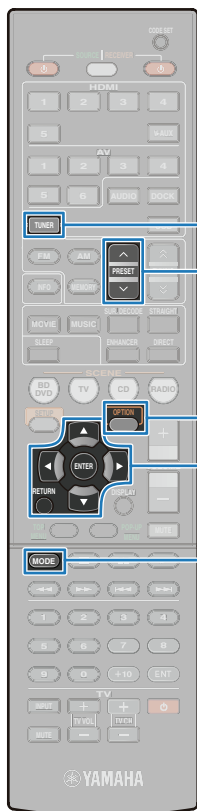

## ■ Прием FM-трансляции со слабым сигналом

Если переключиться со стереофонического на монофонический режим приема, то можно принимать FM-трансляции с неустойчивым сигналом.

### 1 Нажмите клавишу MODE.

Последовательным нажатием клавиши MODE можно переключаться между монофоническим и стереофоническим режимом.



## Сохранение станций вручную (предустановка)

Можно сохранить до 40 FM/AM-станций в качестве предустановленных станций. Сохраненные станции можно легко выбирать с помощью номеров предустановки.

## ■ Автоматическое сохранение FM-станций

Автоматически можно сохранить до 40 FM-станций с сильным сигналом (Auto Preset).



- Автоматическое сохранение AM-станций невозможно. Воспользуйтесь ручной предустановкой станций (с. 43).

### 1 Нажмите клавишу TUNER, чтобы выбрать в качестве источника входного сигнала "TUNER".

### 2 Нажмите OPTION.



### 3 С помощью клавиш курсора (Δ/▽) выберите "Auto Preset".



### 4 Нажмите ENTER.



### 5 (При необходимости) Чтобы изменить предустановленный номер, с которого начнется работа функции Auto Preset, нажмите PRESET или используйте клавиши курсора.

Auto Preset начнется приблизительно через 5 секунд после выбора номера предустановки.

Если номер предустановки не выбран, Auto Preset начнется приблизительно через 5 секунд после отображения индикации "READY".

#### Выбор номера предустановки



Выбранный в данный момент номер предустановки



- Для отмены Auto Preset нажмите клавишу RETURN.

#### Во время выполнения Auto Preset



#### Во время регистрации

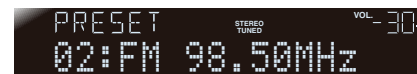

#### Когда автоматическая предустановка завершена



После завершения предустановки меню "Опция" закроется автоматически.

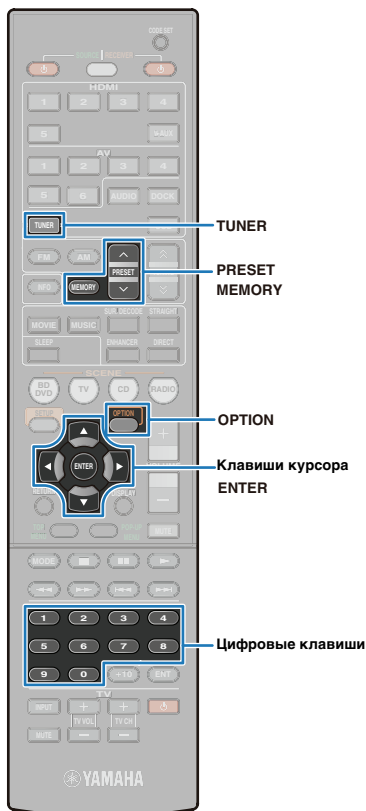

## ■ Сохранение станций вручную

Выберите станции вручную и сохраните их под номерами предустановки.

- 1 Настройтесь на станцию, которую необходимо сохранить, обратившись за информацией к "Выбор частоты для приема" (с. 41).
- 2 Нажимайте клавишу MEMORY в течение 2 секунд или дольше.

При сохранении первая станция будет сохранена автоматически под номером предустановки "01". После второго сохранения станция будет сохранена с номером предустановки, следующим по порядку за последним сохраненным номером.

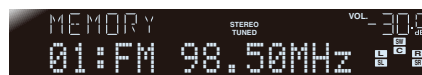

Номер предустановки



- Чтобы выбрать номер предустановки при сохранении, нажмите один раз клавишу MEMORY при приеме станции, которую необходимо сохранить. Воспользуйтесь клавишей PRESET или цифровыми клавишами, чтобы выбрать номер предустановки, а затем нажмите MEMORY еще раз.



Empty или частота, сохраненная в настоящий момент.

## ■ Выбор сохраненной станции

Выберите станции для прослушивания из станций, сохраненных с номерами предустановки.

- 1 Нажмите клавишу TUNER, чтобы выбрать в качестве источника входного сигнала "TUNER".
- 2 Нажмите PRESET, чтобы выбрать номер предустановки.

После того как клавиша PRESET будет нажата один раз, можно использовать цифровые клавиши для ввода непосредственно номера предустановки (01 - 40).



- Если сохраненные станции отсутствуют, на дисплее появится сообщение "No presets".
- В случае ввода неверного номера, на дисплее появится сообщение "Wrong Num.."
- В случае ввода номера предустановки, который еще не сохранен, на дисплее появится сообщение "Empty".

## ■ Очистка сохраненной станции

Удалите радиостанцию (предустановленную станцию), сохраненную с номером предустановки.

- 1 Нажмите клавишу TUNER, чтобы выбрать в качестве источника входного сигнала "TUNER".
- 2 Нажмите OPTION.
- 3 С помощью клавиш курсора (Δ/▽) выберите "Clear Preset".



- 4 Нажмите ENTER.

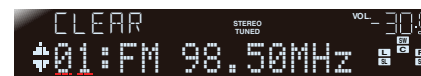

- 5 Воспользуйтесь клавишами курсора (Δ/▽) для выбора номера предустановки, который нужно очистить, и нажмите клавишу ENTER.

Для очистки сохранения нескольких номеров предустановки повторите эти действия.

- 6 Нажмите клавишу OPTION для завершения этой операции.

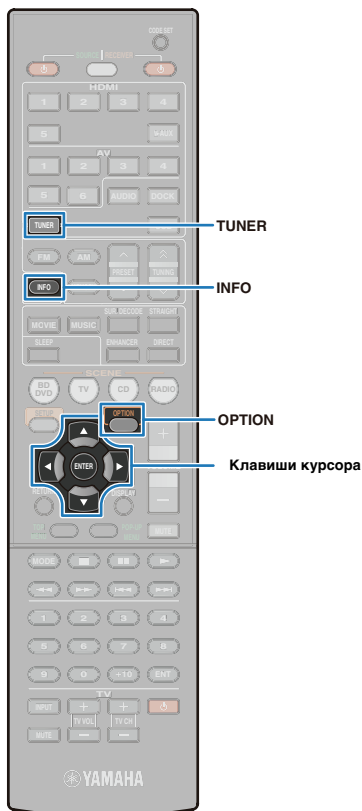

## Настройка системы радиоданных

(только модели для Великобритании и Европы)

Система радиоданных – это система передачи информации, используемая FM-станциями многих стран. Этот аппарат может принимать различные данные системы радиоданных, например, “Program Service”, “Program Type”, “Radio Text”, “Clock Time” во время приема трансляции станций системы радиоданных.

### ■ Отображение информации системы радиоданных

Можно отображать 4 типа информации системы радиоданных: “Program Service”, “Program Type”, “Radio Text” и “Clock Time”.

#### 1 Настройтесь на нужную станцию, транслирующую систему радиоданных.



- Для настройки на радиостанции, транслирующие систему радиоданных, рекомендуется использовать автоматическую предустановку (с. 42).

#### 2 Последовательно нажимайте клавишу INFO, пока не отобразится нужная информация.

Информация на дисплее будет меняться при нажатии клавиши. В течение некоторого времени будет отображаться тип информации, а затем будет отображаться информация.

Тип информации	Описание
Program Service	Используется для отображения названия принимаемой в данный момент программы системы радиоданных.
Program Type	Используется для отображения типа принимаемой в данный момент программы системы радиоданных.
Radio Text	Используется для отображения информации о принимаемой в данный момент программе системы радиоданных.
Clock Time	Используется для отображения текущего времени.
DSP Program	Отображение выбранной в данный момент звуковой программы.
Audio Decoder	Отображение выбранного в данный момент декодера окружающего звучания.
Частота	Отображение принимаемой частоты.

### Дисплей передней панели (в случае выбора “Program Type”)



- Может появиться “PTY Wait”, “RT Wait” или “CT Wait”, когда отображается “Program Type”, “Radio Text” или “Clock Time”. Это указывает на то, что данный аппарат принимает данные (или прекращен прием данных). Если данные доступны для приема, соответствующая информация отобразится спустя некоторое время.
- “Program Service”, “Program Type”, “Radio Text” и “Clock Time” не появляются, если радиостанция не предоставляет услуги системы радиоданных.

### ■ Автоматический прием информации о дорожном движении

Когда тюнер включен, данный аппарат может автоматически выполнять поиск и прием передач от станций, транслирующих информацию о дорожном движении.

#### 1 Нажмите клавишу TUNER, чтобы выбрать в качестве источника входного сигнала “TUNER”.

#### 2 Нажмите OPTION.



#### 3 С помощью клавиш курсора (Δ/∇) выберите “TrafficProgram”.



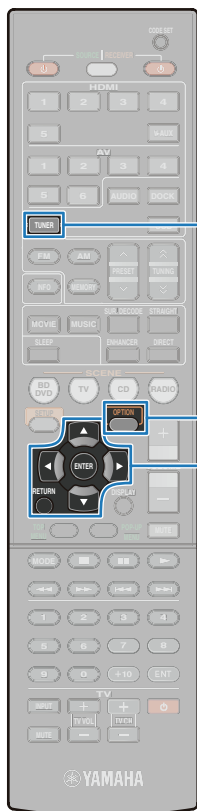

## 4 Нажмите ENTER для запуска функции поиска.



Поиск передачи начнется приблизительно через 5 секунд в сторону более высоких частот от текущей частоты. Или, если индикатор статуса показывает "READY", можно начать поиск немедленно, нажав клавишу ENTER.



- При нажатии клавиши RETURN непосредственно перед поиском или во время его выполнения, будет осуществлен возврат к меню "Опция".
- В случае состояния "READY", воспользуйтесь клавишами курсора ( $\Delta$ / $\nabla$ ) для запуска поиска в указанном направлении. При отсутствии операций в течение более 5 секунд поиск в указанном направлении начнется автоматически.
- Клавиша курсора ( $\Delta$ ): поиск вверх от текущей частоты.
- Клавиша курсора ( $\nabla$ ): поиск вниз от текущей частоты.

После обнаружения станции с информацией о дорожном движении, она появится на дисплее, и меню "Опция" закроется.



Станция, транслирующая информацию о дорожном движении (частота)



- Если ресивер не сможет найти станцию с информацией о дорожном движении, на дисплее появится индикация "TP Not Found", и меню "Опция" вскоре закроется.

## Объединение аудиосигналов радио и видеосигналов с внешнего устройства

При прослушивании радио одновременно можно выводить на экран телевизора любимое видео.

- 1 Нажмите клавишу TUNER, чтобы выбрать в качестве источника входного сигнала "TUNER", а затем выберите станцию для прослушивания.

- 2 Нажмите OPTION.



- 3 С помощью клавиш курсора ( $\Delta$ / $\nabla$ ) выберите "Video Out".



- 4 Нажмите ENTER.



- 5 Нажимайте клавиши курсора ( $\leftarrow$ / $\rightarrow$ ), чтобы выбрать необходимый источник входного видеосигнала.



### Доступные для выбора видеосигналы

HDMI1-5	Выводится входной видеосигнал с HDMI1-5.
AV1-6	Выводится входной видеосигнал с AV1-6.
V-AUX	Выводится видеосигнал, подаваемый через гнездо VIDEO AUX на передней панели. Когда внешние устройства подключены и к гнезду HDMI IN, и к гнезду VIDEO в VIDEO AUX, то выводится входящий видеосигнал с HDMI IN.
Off (по умолчанию)	Входной видеосигнал с внешних устройств не выводится.

- 6 Нажмите клавишу OPTION для завершения этой операции.

## Воспроизведение звука с помощью iPod

С помощью кабеля USB, поставляемого с iPod, дополнительной универсальной док-станции Yamaha для iPod (например, YDS-12) или дополнительной беспроводной системы Yamaha для iPod (YID-W10) можно воспроизводить аудио с подключенного iPod, используя данный аппарат.



- В настоящем руководстве iPod и iPhone упоминаются как "iPod". Если нет специального указания на одно из этих устройств, термин "iPod" означает и iPod, и iPhone.
- Некоторые функции могут быть недоступны в зависимости от типа или версии iPod или от типа док-станции.

### Функциональные различия, зависящие от типа подключения

	Кабель USB, поставляемый с iPod	Универсальная док- станция Yamaha для iPod (например, YDS-12)	Беспроводная система Yamaha для iPod (YID-W10)
Аудиовыход	✓	✓	✓
Видеовыход	?	✓	?
Управление с помощью пульта ДУ аппарата	✓	✓	?
Управление с помощью iPod	✓	✓	✓
Управление с экрана телевизора	✓	✓	?
Зарядка	✓	✓	✓
Зарядка в режиме ожидания	?	✓	✓
<b>Поддерживаемые модели iPod</b>	iPod touch iPod nano (2 gen. - 6 gen.) iPod classic iPhone 4 iPhone 3GS iPhone 3G iPhone	iPod touch iPod nano iPod classic iPod with video iPod with color display iPod with click wheel iPod mini iPhone 4 iPhone 3GS iPhone 3G iPhone	iPod touch iPod nano iPod classic iPod with video iPhone 4 iPhone 3GS iPhone 3G iPhone

## Подключение iPod

### ■ Использование кабеля USB для подключения iPod

Подключите iPod к аппарату с помощью кабеля USB, входящего в комплект поставки iPod.

#### Функции

- Прослушивание чистых звуков с помощью передачи цифровых аудиосигналов с iPod.
- Управление iPod с помощью пульта ДУ аппарата.
- Вывод списка содержимого и сведений о воспроизводимой композиции с iPod на экран телевизора.

#### Поддерживаемые модели iPod

iPod touch, iPod nano (2 gen. - 6 gen.), iPod classic, iPhone4, iPhone 3GS, iPhone 3G, iPhone

#### Порядок действий

Подключите iPod следующим образом.

### 1 Подключите кабель USB к iPod.

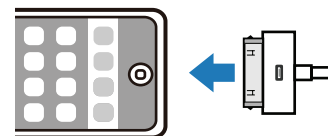





## ■ Использование беспроводной системы iPod для подключения iPod

Подключите iPod к аппарату с помощью приобретаемой дополнительно беспроводной системы для iPod.

### Функции

- Беспроводное подключение iPod к аппарату и воспроизведение звука в режиме реального времени без снижения качества.
- Уровень громкости и включение/выключение аппарата можно синхронизировать с операциями самого iPod.

### Поддерживаемые модели iPod

iPod touch, iPod nano, iPod classic, iPod with video, iPhone4, iPhone 3GS, iPhone 3G, iPhone

### Порядок действий

Подключите iPod следующим образом. Управление iPod может осуществляться с самого iPod. См. также руководство к беспроводной системе iPod.

## 1 Отключите силовой кабель от настенной розетки, затем подключите беспроводную систему iPod к гнезду DOCK.

Разместите беспроводную систему iPod как можно дальше от аппарата.

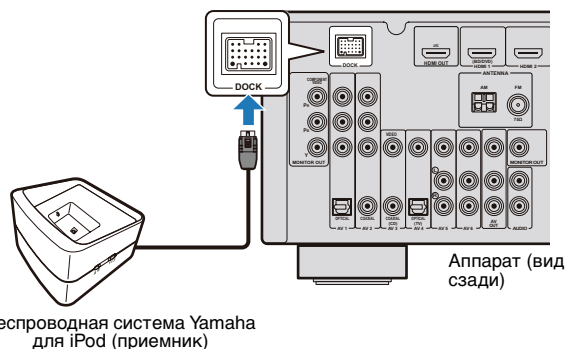

Беспроводная система Yamaha для iPod (приемник)

Аппарат (вид сзади)

## 2 Подключите силовой кабель к розетке.

## 3 Подключите iPod к беспроводной системе iPod (передатчик).

Подождите, пока на дисплее передней панели не появится следующая индикация.



## 4 Выберите содержимое с помощью iPod и включите воспроизведение.

Аппарат включится автоматически, а затем в качестве источника входного сигнала будет выбран "DOCK".



- Просмотр видео и списка содержимого iPod на экране телевизора невозможен.
- Указать, следует ли связать операции для iPod с операциями аппарата (включение и выключение, выбор источника сигнала и регулировка громкости), можно в разделе "Блокировать iPod (Interlock)" (с. 62) меню "Опция". Когда для функции блокировки выбрано значение "Выкл.", управление аппаратом (например, включение и выбор источника входного сигнала) должны осуществляться вручную.
- Если передатчик, подключенный к iPod, поместить на приемник, iPod будет автоматически заряжаться. Можно указать, должна ли производиться зарядка iPod, когда аппарат находится в режиме ожидания, в разделе "Зарядка в реж. ожид." (с. 62) меню "Опция".

### ПРЕДУПРЕЖДЕНИЕ

- При регулировке громкости с помощью iPod звук может оказаться неожиданно громким, что может привести к повреждению аппарата и колонок. В этом случае немедленно отключите iPod от беспроводной системы iPod (передатчика). Установите ограничение для максимальной громкости в разделе "Максимальная громкость" меню "Setup" для предотвращения воспроизведения с чрезмерно громким звуком.





DOCK  
USB

Клавиши курсора  
ENTER  
RETURN

## Управление с экрана телевизора

Когда iPod подключен с помощью кабеля USB или док-станции iPod, управление iPod может осуществляться с помощью экрана телевизора.



- Для управления iPod с помощью экрана телевизора соедините аппарат и телевизор кабелем HDMI и измените источник входного сигнала телевизора на видеовход с гнезда HDMI OUT аппарата, прежде чем начинать управление.
- Управление iPod, подключенным к беспроводной системе iPod, с помощью экрана телевизора невозможно.

### 1

**Выберите источник входного сигнала, к которому подключен iPod.**

**При использовании кабеля USB для подключения к iPod:**

Нажмите USB, чтобы выбрать в качестве источника входного сигнала "USB".

**При использовании док-станции iPod для подключения к iPod:**

Нажмите DOCK, чтобы выбрать в качестве источника входного сигнала "DOCK".

При выборе USB в качестве источника входного сигнала дисплей будет иметь следующий вид.

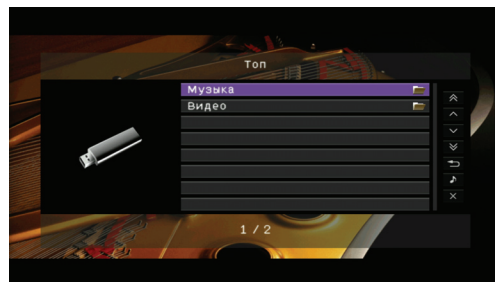

- Если на экране телевизора отображается сообщение "Нет устройства", проверьте, правильно ли iPod подключен к аппарату.

### 2

**С помощью клавиш курсора выберите содержимое, а затем нажмите ENTER, чтобы подтвердить выбор.**

Когда песня будет выбрана, начнется воспроизведение и появится поле "Текущее воспроизв."

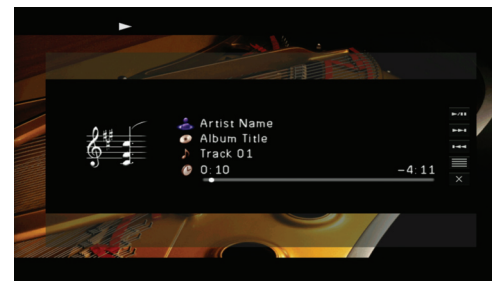

- Нажмите RETURN или клавишу курсора (<) для возврата к предыдущему экрану.



Клавиши курсора  
ENTER  
RETURN

## ■ Поле Просмотр

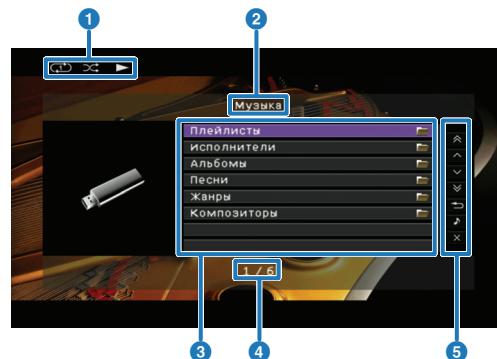

- 1 Значок воспроизведения**  
Отображаются настройки для воспроизведения в случайном порядке и повторного воспроизведения (с. 51) и состояние воспроизведения (воспроизведение или пауза).
- 2 Название списка**
- 3 Список содержимого**  
Отображается список содержимого iPod. С помощью клавиш курсора выберите содержимое, а затем нажмите ENTER, чтобы подтвердить выбор.
- 4 Номер текущего меню / число всех пунктов меню**
- 5 Значок меню управления**  
С помощью клавиш курсора выберите пункт, а затем нажмите ENTER, чтобы выполнить выбранную операцию.

Меню	Объяснение
<b>10 страниц вверх</b>	Переход на 10 страниц назад.
<b>1 страница вверх</b>	Прокрутка списка на следующую или предыдущую страницу.
<b>1 страница вниз</b>	Прокрутка списка на следующую или предыдущую страницу.
<b>10 страниц вниз</b>	Переход на 10 страниц вперед.
<b>Назад</b>	Возврат к предыдущему экрану.
<b>Текущее воспроизв.</b>	Переключение на отображение поля Текущее воспроизв.. Если ничего не воспроизводится, это меню будет недоступно.
<b>Закр. экран</b>	Закрытие поля Просмотр. Нажмите ENTER или RETURN, чтобы на экране отображалось Текущее воспроизв. во время воспроизведения звука или видео. Если ничего не воспроизводится, отображается поле Просмотр.

## ■ Поле Текущее воспроизв.

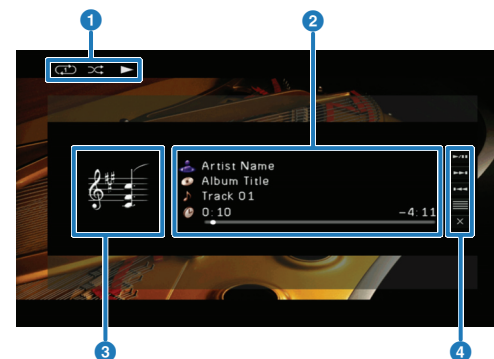

- 1 Значок воспроизведения**  
Отображаются настройки для воспроизведения в случайном порядке и повторного воспроизведения (с. 51) и состояние воспроизведения (воспроизведение или пауза).
- 2 Информация о песне**  
Отображаются имя исполнителя, альбом, песня и прошедшее/оставшееся время. С помощью клавиш курсора ( $\Delta$ / $\nabla$ ) выберите элемент для прокрутки.
- 3 Изображение альбома**
- 4 Значок меню управления**  
С помощью клавиш курсора выберите пункт, а затем нажмите ENTER, чтобы подтвердить выбор.

Меню	Объяснение
<b>Контроль воспроизведения</b>	Запуск или приостановка воспроизведения.
	Переход к началу следующей песни.
	Переход к началу воспроизводимой в данный момент песни или к предыдущей песне.
<b>Просмотр</b>	Переключение индикации на поле Просмотр.
<b>Закр. экран</b>	Закрытие поля Текущее воспроизв.. Нажмите ENTER или RETURN для возврата к полю Текущее воспроизв..



- Управление iPod может осуществляться с помощью клавиш курсора пульта ДУ внешнего устройства (с. 51).
- Если при управлении iPod на дисплее передней панели появится сообщение "View ON SCREEN", нажмите клавишу курсора ( $\triangleleft$ ), чтобы вернуться к экрану управления.



## ■ Управление с помощью пульта ДУ

Если не использовать значок меню управления в поле Текущее воспроизв., управление iPod может осуществляться непосредственно с пульта ДУ.

Доступные клавиши пульта ДУ	Объяснения
▶	Начало воспроизведения выбранной песни.
⏸	Приостановка воспроизведения.
■	Остановка воспроизведения.
⏮	Когда эта клавиша нажата, выполняется поиск назад.
⏭	Когда эта клавиша нажата, выполняется поиск вперед.
⏪	Переход к началу воспроизводимой в данный момент песни или к предыдущей песне.
⏩	Переход к следующей песне.

## ■ Воспроизведение в случайном порядке/повторное воспроизведение

Настройка iPod для воспроизведения в случайном порядке или повторно.

- 1 Выберите “USB” или “DOCK” в качестве источника входного сигнала и нажмите OPTION.



- 2 С помощью клавиш курсора (Δ/▽) выберите “Shuffle” или “Repeat”:



- 3 Нажмите ENTER.



- Нажмите RETURN, чтобы вернуться к предыдущему экрану во время управления с помощью меню.

- 4 С помощью клавиш курсора (◀/▶) скорректируйте настройку.



Элементы	Параметры	Объяснения
Shuffle	Off	Включение или выключение функции воспроизведения в случайном порядке.
	Songs	Воспроизведение песен в произвольном порядке. В поле Текущее воспроизв. появится значок “Альбомы” (с. 50).
	Albums	Воспроизведение альбомов в произвольном порядке. В поле Текущее воспроизв. появится значок “Альбомы” (с. 50).
Repeat	Off	Выключение функции повторного воспроизведения.
	One	Повторное воспроизведение песни. В поле Текущее воспроизв. появится значок “Repeat Одну” (с. 50).
	All	Воспроизведение всех песен в каталоге. В поле Текущее воспроизв. появится значок “Repeat Все” (с. 50).

- 5 Нажмите OPTION, чтобы закрыть меню.

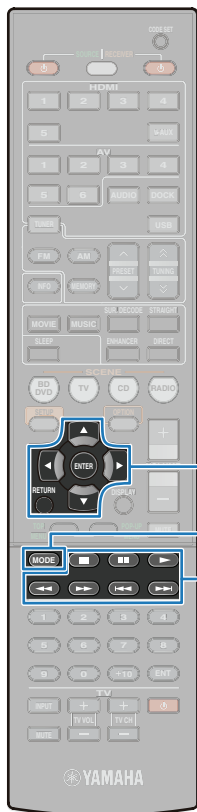

Кнопки курсора  
ENTER  
RETURN  
MODE

Кнопки управления  
внешним  
устройством

## Управление с самого iPod

Контроль проигрывания содержимого iPod.

### 1 Нажмите клавишу MODE.

Дисплей с экрана телевизора исчезнет и операциями можно будет управлять с iPod.

Снова нажмите клавишу MODE для возврата к меню на экране телевизора (поле Просмотр).

### 2 Выберите содержимое с помощью iPod и включите воспроизведение.

Подробнее об управлении с помощью iPod см. в инструкции по эксплуатации iPod.

## ■ Управление с помощью пульта ДУ

Управление iPod может осуществляться непосредственно с пульта ДУ.

Доступные клавиши пульта ДУ	Объяснения
<b>Кнопки курсора</b>	Выбор содержимого.
<b>ENTER/клавиша курсора (&gt;)</b>	Подтверждение выбранного меню.
<b>RETURN/клавиша курсора (&lt;)</b>	Возврат к предыдущему меню.
<b>▶</b>	Начало или приостановка воспроизведения выбранной песни.
<b>⏏</b>	Остановка воспроизведения.
<b>◀</b>	Когда эта клавиша нажата, выполняется поиск назад.
<b>▶</b>	Когда эта клавиша нажата, выполняется поиск вперед.
<b>⏮</b>	Переход к началу воспроизводимой в данный момент песни или к предыдущей песне.
<b>⏭</b>	Переход к следующей песне.

Кнопки управления  
внешним  
устройством

## Воспроизведение звука с помощью Bluetooth-устройств

Для воспроизведения звука с помощью Bluetooth-устройств используйте приобретаемый дополнительно беспроводной Bluetooth-приемник аудиосигнала Yamaha (например, YBA-10). См. также руководство к Bluetooth-приемникам или к вашим Bluetooth-устройствам. Данный аппарат поддерживает профиль A2DP (Advanced Audio Distribution Profile) профиля Bluetooth.



- При первом подключении Bluetooth-устройства к беспроводному Bluetooth-приемнику аудиосигнала необходимо выполнить спаривание (регистрацию пары двух Bluetooth-устройств.) Когда спаривание будет выполнено, связь между Bluetooth-устройством и беспроводным Bluetooth-приемником аудиосигнала устанавливается только путем установления соединения между ними. Поэтому когда подключены Bluetooth-устройства, необходимо выполнить из спаривание с беспроводным Bluetooth-приемником аудиосигнала.

### Подключение беспроводного Bluetooth-приемника аудиосигнала

- 1 **Переведите аппарат в режим ожидания, а затем подключите беспроводной Bluetooth-приемник аудиосигнала к гнезду DOCK.**

Разместите беспроводной Bluetooth-приемник аудиосигнала как можно дальше от аппарата.

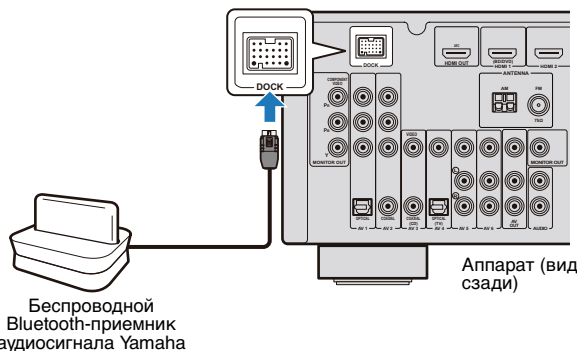

- 2 **Включите аппарат.**

### Спаривание Bluetooth-устройств

При первом подключении Bluetooth-устройства к беспроводному Bluetooth-приемнику аудиосигнала или когда настройки спаривания удалены, необходимо выполнить спаривание.



- С беспроводным Bluetooth-приемником аудиосигнала (YBA-10) можно спарить до восьми Bluetooth-устройств. При спаривании девятого устройства будут удалены настройки спаривания для устройства, которое не использовалось дольше всего.

- 1 **Нажмите DOCK, чтобы выбрать в качестве источника входного сигнала “DOCK”.**
- 2 **Включите Bluetooth-устройство и установите режим спаривания.**
- 3 **Нажмите OPTION, а затем последовательно нажимайте клавиши курсора (Δ/▽), чтобы выбрать “Pairing”, затем нажмите ENTER.**

Будет начат поиск устройства. Когда Bluetooth-устройство распознает беспроводной Bluetooth-приемник аудиосигнала, название устройства (например, “YBA-10 YAMAHA”) появится в списке Bluetooth-устройств.



- Для отмены поиска нажмите клавишу RETURN.
- Вместо выполнения шага 3 можно нажать и удерживать клавишу MEMORY, чтобы начать поиск. Для отмены поиска еще раз нажмите клавишу MEMORY.



#### 4 Выберите беспроводной Bluetooth-приемник аудиосигнала в списке устройств Bluetooth и введите пароль для доступа “0000”:

Когда спаривание будет завершено, появится сообщение “Completed”:



- Для некоторых Bluetooth-устройств после спаривания может появиться сообщение “BT connected”. В этом случае одновременно со спариванием также выполняется беспроводное подключение. Поэтому при запуске воспроизведения с Bluetooth-устройства автоматически включится вывод аудиосигнала с аппарата.

#### 5 Нажмите OPTION, чтобы закрыть меню.

### Воспроизведение звуков с помощью подключения Bluetooth-устройства

Когда спаривание будет завершено, выполните беспроводное соединение между Bluetooth-устройством и беспроводным Bluetooth-приемником аудиосигнала. Когда соединение будет установлено, при запуске воспроизведения с Bluetooth-устройства автоматически включится вывод аудиосигнала с аппарата.



- В зависимости от устройства Bluetooth, беспроводное соединение может устанавливаться автоматически с помощью управления Bluetooth-устройствами. В этом случае выполнение шагов 2 и 3 не требуется.

#### 1 Нажмите DOCK, чтобы выбрать в качестве источника входного сигнала “DOCK”:

#### 2 Нажмите OPTION.

#### 3 Последовательно нажимайте клавиши курсора (Δ/▽), чтобы выбрать “Connect”, затем нажмите ENTER.

После завершения установки беспроводного соединения появится сообщение “BT connected”:



- При спаривании некоторых Bluetooth-устройств с беспроводным Bluetooth-приемником аудиосигнала Bluetooth-устройство, в котором включена функция Bluetooth и которое было подключено последним, автоматически подключается к беспроводному Bluetooth-приемнику аудиосигнала. При подключении беспроводного приемника аудиосигнала к другому устройству отключите функцию Bluetooth устройства или выполните подключение с помощью Bluetooth-устройства.
- Если беспроводное соединение не установлено, появится сообщение “Not found”. Проверьте следующее и повторите попытку подключения.
  - Bluetooth-устройство и беспроводной Bluetooth-приемник аудиосигнала спарены.
  - Bluetooth-устройство включено и функция Bluetooth этого устройства включена.
  - Bluetooth-устройство находится на расстоянии не более 10 м от беспроводного Bluetooth-приемника аудиосигнала.

#### 4 Включите воспроизведение звука с помощью Bluetooth-устройства.



- Выберите “Disconnect” на шаге 3, чтобы отключить беспроводное соединение.

## Воспроизведение звука с запоминающих устройств USB

Когда к аппарату подключено устройство USB, возможно воспроизведение файлов WAV (только в формате PCM), MP3, WMA и MPEG-4 AAC.



- Данный аппарат совместим с частотой дискретизации до 48 кГц для запоминающих устройств USB.

### Подключение запоминающего устройства USB

Данный аппарат поддерживает запоминающие устройства USB (формата FAT 16 или FAT 32, за исключением жестких дисков USB). См. также руководство к вашему устройству USB.

- 1 Подключите запоминающее устройство USB к порту USB на передней панели.

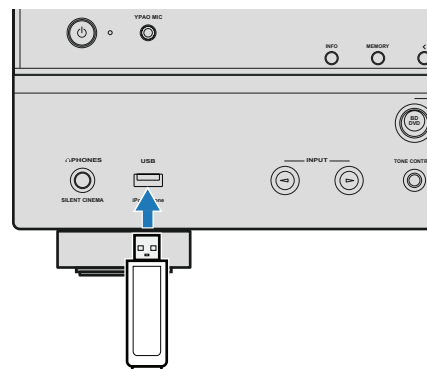

- Убедитесь, что запоминающее устройство USB вставляется правильной стороной в порт USB данного устройства.
- Подробнее о подключении iPod см. "Использование кабеля USB для подключения iPod" (с. 46).
- При подключении запоминающего устройства USB, на котором находится много файлов данных, загрузка файлов может занять много времени. Во время загрузки файлов на передней панели и экране телевизора будет отображаться "Loading...".



### Управление с экрана телевизора

Глядя на экран телевизора, можно выбирать записи и управлять воспроизведением.



- Для управления запоминающим устройством USB соедините аппарат и телевизор кабелем HDMI и измените источник входного сигнала телевизора на видеовход с гнезда HDMI OUT аппарата, прежде чем начинать управление.

- 1 Нажмите **USB**, чтобы выбрать в качестве источника входного сигнала "USB".



- Если на экране телевизора отображается сообщение "Нет устройства", проверьте, правильно ли запоминающее устройство USB подключено к аппарату.

- 2 С помощью клавиш курсора выберите папку (каталог) или песню, а затем нажмите **ENTER**.

Когда песня будет выбрана, начнется воспроизведение и появится поле "Текущее воспроизв."

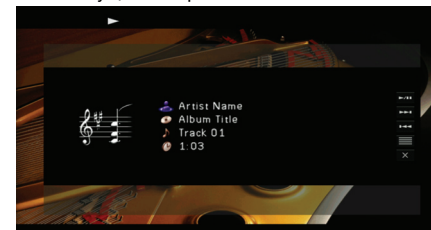

- Нажмите **RETURN** или клавишу курсора (<) для возврата к предыдущему экрану.
- Файлы, не поддерживаемые аппаратом, отображаться не будут.



## ■ Поле Просмотр

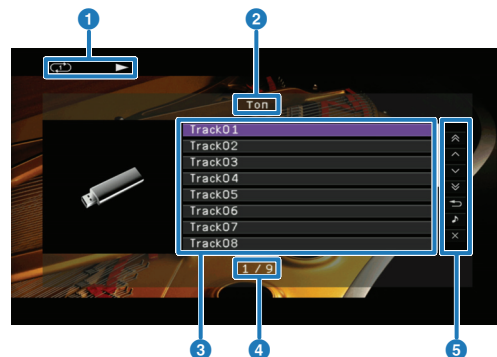

- 1 Значок воспроизведения**  
Отображаются настройки для воспроизведения в случайном порядке и повторного воспроизведения (с. 57) и состояние воспроизведения (воспроизведение или пауза).
- 2 Название списка**
- 3 Список песен**  
Отображается список папок и песен (записи длиной до 32 символов). С помощью клавиш курсора выберите песню, а затем нажмите ENTER, чтобы подтвердить выбор.
- 4 Номер текущей песни / общее число песен**
- 5 Значок меню управления**  
С помощью клавиш курсора выберите пункт, а затем нажмите ENTER, чтобы подтвердить выбор.

Меню	Объяснения
10 страниц вверх	На 10 страниц вверх.
1 страница вверх	Прокрутка списка на следующую или предыдущую страницу.
1 страница вниз	Прокрутка списка на следующую или предыдущую страницу.
10 страниц вниз	Переход на 10 страниц вперед.
Назад	Возврат к предыдущему экрану.
Текущее воспроизв.	Переключение на отображение поля Текущее воспроизв.. Если песни не воспроизводятся, это меню будет недоступно.
Закр. экран	Закрытие поля Просмотр. Нажмите ENTER или RETURN, чтобы на экране отображалось Текущее воспроизв. во время воспроизведения звука или видео. Если ничего не воспроизводится, отображается поле Просмотр.

## ■ Поле Текущее воспроизв.



- 1 Значок воспроизведения**  
Отображаются настройки для воспроизведения в случайном порядке и повторного воспроизведения (с. 57) и состояние воспроизведения (воспроизведение или пауза).
- 2 Информация о песне**  
Отображаются имя исполнителя, альбом, песня с указанием имени файла и прошедшее время. С помощью клавиш курсора ( $\Delta/\nabla$ ) выберите элемент для прокрутки.
- 3 Значок меню управления**  
С помощью клавиш курсора выберите пункт, а затем нажмите ENTER, чтобы подтвердить выбор.

Меню	Объяснения
Контроль воспроизведения	Запуск или приостановка воспроизведения. Переход к началу следующей песни. Переход к началу воспроизводимой в данный момент песни или к предыдущей песне.
Просмотр	Переключение индикации на поле Просмотр.
Закр. экран	Закрытие поля Текущее воспроизв.. Нажмите ENTER или RETURN для возврата к полю Текущее воспроизв..



- Управление устройствами USB может осуществляться с помощью клавиш курсора пульта ДУ внешнего устройства (с. 57).
- Если при управлении запоминающим устройством USB на дисплее передней панели появится сообщение "View ON SCREEN", нажмите клавишу курсора ( $\triangleleft$ ), чтобы вернуться к экрану управления.





## ■ Управление с помощью пульта ДУ

Если не использовать значок меню управления в поле Текущее воспроизв., управление устройствами USB может осуществляться непосредственно с пульта ДУ.

Доступные клавиши пульта ДУ	Объяснение
▶	Начало воспроизведения выбранной песни.
⏸	Приостановка воспроизведения.
■	Остановка воспроизведения.
⏮	Когда эта клавиша нажата, выполняется поиск назад.
⏭	Когда эта клавиша нажата, выполняется поиск вперед.
⏪	Переход к началу воспроизводимой в данный момент песни или к предыдущей песне.
⏩	Переход к следующей песне.

Кнопки управления внешним устройством

## ■ Повторное воспроизведение/ воспроизведение в случайном порядке

Настройка устройства USB для повторного воспроизведения или воспроизведения в случайном порядке.



- При подключении iPod с помощью кабеля USB помимо повторного воспроизведения становятся доступны настройки воспроизведения в случайном порядке (с. 51).

**1** Нажмите USB, чтобы выбрать в качестве источника входного сигнала “USB”:

**2** Нажмите OPTION.



**3** С помощью клавиш курсора (Δ/▽) выберите “Repeat”:

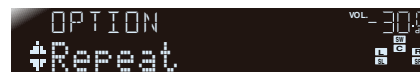

**4** Нажмите ENTER.



- Нажмите RETURN, чтобы вернуться к предыдущему экрану во время управления с помощью меню.

**5** С помощью клавиш курсора (◀/▶) скорректируйте настройку.



Элементы	Параметры	Объяснения
Repeat	Off	Выключение функции повторного воспроизведения.
	Single	Повторное воспроизведение песни. В поле Текущее воспроизв. появится значок “Repeat Одна” (с. 56).
Repeat	All	Воспроизведение всех песен в папке (каталоге). В поле Текущее воспроизв. появится значок “Repeat Все” (с. 56).
	Random	Воспроизведение песен в произвольном порядке. В поле Текущее воспроизв. появится значок “Произвольно” (с. 56).

**6** Нажмите OPTION, чтобы закрыть меню.



## Объединение аудиосигналов с запоминающего устройства USB (iPod) и видеосигналов с внешнего устройства

При прослушивании песни с запоминающего устройства USB одновременно можно выводить на экран телевизора любимое видео.

- 1 Нажмите клавишу **USB**, чтобы выбрать “USB” в качестве источника входного сигнала, а затем включите воспроизведение необходимой песни.
- 2 Нажмите **OPTION**.



- 3 С помощью клавиш курсора ( $\Delta/\nabla$ ) выберите “Video Out”.



- 4 Нажмите **ENTER**.



- 5 Нажимайте клавиши курсора ( $\leftarrow/\rightarrow$ ), чтобы выбрать необходимый источник входного видеосигнала.



### Доступные для выбора видеосигналы

HDMI1-5	Выводится входной видеосигнал с HDMI1-5.
AV1-6	Выводится входной видеосигнал с AV1-6.
V-AUX	Выводится видеосигнал, подаваемый через гнездо VIDEO AUX на передней панели. Когда внешние устройства подключены и к гнезду HDMI IN, и к гнезду VIDEO в VIDEO AUX, то выводится входящий видеосигнал с HDMI IN.
Off (по умолчанию)	Сигнал не выводится.

- 6 Нажмите клавишу **OPTION** для завершения этой операции.



- Если на экране телевизора отображается поле Просмотр и поле Текущее воспроизв., закройте этот экран, нажав “**X**”.
- Опция “Video Out” доступна также для iPod, подключенного к порту USB.

## Конфигурация настроек, относящихся к отдельным источникам входного сигнала (меню Опция)

Задайте в зависимости от источника входного сигнала настройки для функции, относящейся к воспроизведению. Управление настройками возможно только с дисплея передней панели, без использования экрана телевизора. Поэтому настройки при необходимости легко изменить.



- Для управления меню “Опция” с помощью экрана телевизора соедините аппарат и телевизор кабелем HDMI и измените источник входного сигнала телевизора на видеовход с гнезда HDMI OUT аппарата, прежде чем начинать управление.



**1 Нажмите OPTION.**



Дисплей передней панели

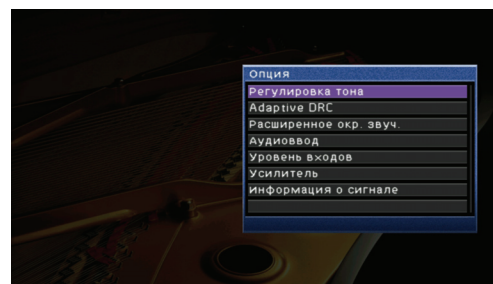

Экран телевизора



**2 С помощью клавиш курсора (Δ/∇) выберите необходимую настройку, а затем нажмите ENTER.**



- Нажмите RETURN для возврата к предыдущему экрану.



**3 С помощью клавиш курсора (</>) скорректируйте настройку.**



**4 Нажмите OPTION, чтобы завершить настройку.**

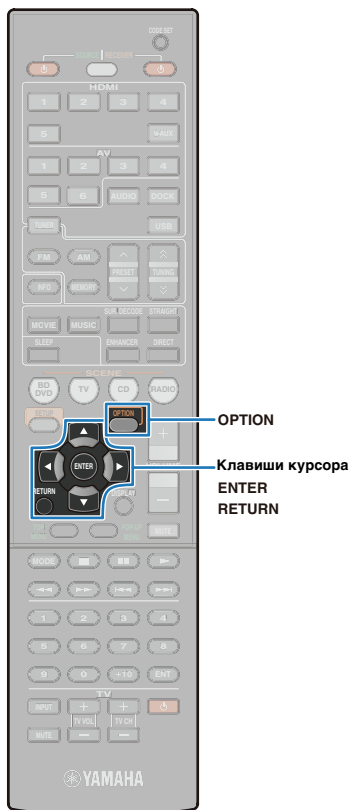

OPTION

Клавиши курсора  
ENTER  
RETURN

## Настройки, доступные в меню Опция



- Отображаются только те настройки, которые могут быть применены к выбранному источнику входного сигнала.

Элемент	Описание	Стр.
Регулировка тона	Регулировка высокочастотного и низкочастотного диапазона звука.	60
Adaptive DRC	Определяет, регулируется ли динамический диапазон (от минимального до максимального) совместно с регулировкой уровня громкости.	60
Усилитель	Включение/отключение Compressed Music Enhancer.	60
Уровень входов	Корректировка разницы в громкости при переходе между источниками входного сигнала.	60
Расширенное окр. звуч.	Выбор режима воспроизведения от 5.1-канального при использовании тыловых колонок окружающего звучания.	61
Информация о сигнале	Отображение информации о текущем видео- и аудиосигнале.	61
Аудиовход	Объединение видеосигнала с выбранного источника с аудиосигналом с других гнезд.	25
Видеовыход	Объединение аудиосигнала с входа TUNER или USB с видеосигналом с другого входа.	45, 58
Автом. предустановка	Автоматическое сохранение FM-станций с сильным сигналом с номерами предустановки (до 40 станций).	42
Очистка предустановки	Удаление сохраненных станций.	43
Программа дор. движения	(только модели для Великобритании и Европы) Автоматический поиск информации о дорожном движении с помощью системы радиоданных.	44
Repeat/Повторение	Установка повторного воспроизведения для iPod или устройства USB.	51, 57
Shuffle/Альбомы	Установка воспроизведения в случайном порядке для iPod.	51
Зарядка в реж. ожид.	Определяет, должна ли выполняться зарядка iPod, когда аппарат находится в режиме ожидания.	62
Блокировать iPod	Определяет, будет ли управление iPod, подключенным к беспроводному приемнику аудиосигнала для iPod, осуществляться совместно с управлением аппаратом.	62
Спаривание	Спаривание Bluetooth-устройства и беспроводного Bluetooth-приемника аудиосигнала.	53
Подключение/Отключение	Подключение или отключение беспроводного соединения между Bluetooth-устройствами и беспроводным Bluetooth-приемником аудиосигнала.	54

## ■ Регулировка тона (Tone Control)

Регулировка баланса высокочастотного диапазона (Высокие частоты) и низкочастотного диапазона (Басы) звука, выводимого через фронтальные колонки. При подключенных наушниках регулировка баланса высокочастотного диапазона и низкочастотного диапазона звука, выводимого через наушники.

### Источники входного сигнала

Все (данная настройка применяется ко всем источникам входного сигнала)

### Возможные значения

Высокочастотный диапазон (Высокие частоты), Низкочастотный диапазон (Басы)

### Диапазон настройки

От -6,0 дБ до + 6,0 дБ (с шагом 0,5 дБ)

### Установка по умолчанию

Обход (0,0 дБ)



- Если установленный баланс будет сильно отличаться, звук может не соответствовать звуку, выводящемуся через другие каналы.

**Контроль тональности также можно отрегулировать с помощью клавиш передней панели (с. 7).**

- ① Нажмите клавишу **TONE CONTROL**, чтобы выбрать “Treble” или “Bass”.
- ② Нажмите **PROGRAM**, чтобы скорректировать настройку.

## ■ Adaptive DRC

Определяет, регулируется ли динамический диапазон (от минимального до максимального) совместно с регулировкой уровня громкости.

Значение настройки “Вкл.” подходит при прослушивании с низким уровнем громкости ночью.

### Источники входного сигнала

Все (данная настройка применяется ко всем источникам входного сигнала)

### Настройки

<b>Выкл.</b> (по умолчанию)	Отсутствие автоматической настройки динамического диапазона
<b>Вкл.</b>	Автоматическая настройка динамического диапазона

Если установлено значение “Вкл.,” динамический диапазон при низком уровне звука сужается, а при высоком уровне – становится шире.

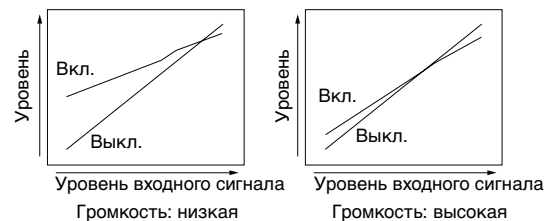

## ■ Усилитель (Enhancer)

Включение/отключение Compressed Music Enhancer (с. 40).

### Источники входного сигнала

Все (данная настройка применяется к каждому источнику входного сигнала)

### Настройки

<b>Выкл.</b>	Выключение режима Compressed Music Enhancer.
<b>Вкл.</b>	Включение режима Compressed Music Enhancer.



- Режим Compressed Music Enhancer также можно включить и отключить с помощью клавиши **ENHANCER** пульта ДУ.

## ■ Уровень входов (Volume Trim)

Корректировка разницы в громкости между источниками входного сигнала. Отрегулируйте этот параметр, чтобы уменьшить разницу в громкости при переключении между источниками входного сигнала.

### Источники входного сигнала

Все (данная настройка применяется к каждому источнику входного сигнала)



- Скорректированное значение применяется отдельно к выбранному источнику входного сигнала.

### Диапазон настройки

От -6,0 дБ до 6,0 дБ (с шагом 0,5 дБ)

### Установка по умолчанию

0,0 дБ

## ■ Расширенное окр. звуч. (EXTD Surround)

Выбор режима воспроизведения от 5.1- до 7.1-канального при использовании тыловых колонок окружающего звучания.

### Источники входного сигнала

HDMI1-5, AV1-4, V-AUX и источник, заданный как аудиовход ТВ, когда используется ARC

### Настройки

<b>Авто (по умолчанию)</b>	Автоматический выбор наиболее подходящего декодера и воспроизведение сигнала в 6.1- или 7.1-канальном режиме, если для выходного аудиосигнала установлен флаг для воспроизведения тылового канала окружающего звучания. Однако если в качестве входного используется сигнал DTS или DTS-HD в 5.1- или 6.1-канальном режиме, то аппарат воспроизводит сигнал в 7.1-канальном режиме независимо от того, присутствует или нет флаг для воспроизведения тылового канала окружающего звучания.
<input checked="" type="checkbox"/> <b>PLIIx Movie</b> ( <input checked="" type="checkbox"/> <b>PLIIxMo</b> )	Всегда воспроизводятся сигналы в 7.1-канальном режиме с использованием декодера Dolby Pro Logic IIx Movie. (Доступно только при подключенных колонках окружающего звучания.)
<input checked="" type="checkbox"/> <b>PLIIx Music</b> ( <input checked="" type="checkbox"/> <b>PLIIxMu</b> )	Всегда воспроизводятся сигналы в 6.1- или 7.1-канальном режиме с использованием декодера Dolby Pro Logic IIx Music. (Доступно только когда число подключенных колонок окружающего звучания равно одному или более.)
<b>EX/ES</b>	Автоматический выбор наиболее подходящего декодера, и воспроизведение сигнала всегда в 6.1- или 7.1-канально режиме.
<b>Выкл.</b>	Воспроизведение всегда оригинальных каналов.

## ■ Информация о сигнале (Signal Info)

Отображение информации о текущем видео- и аудиосигнале.

### Источники входного сигнала

HDMI1-5, AV1-4, V-AUX и источник, заданный как аудиовход ТВ, когда используется ARC

### Элементы

<b>Формат (FORMAT)</b>	Формат аудиосигнала. Если данный аппарат не сможет обнаружить цифровой сигнал, он автоматически переключится на аналоговый вход.
<b>Канал (CHAN)</b>	Число каналов источника во входном сигнале (фронтальных/ окружающего звучания/ LFE). Например, "3/2/0.1" означает 3 фронтальных канала, 2 канала окружающего звучания и канал LFE. В случае канала, который не может быть выражен как показано выше, может отображаться общее число каналов, например "5.1ch".
<b>Выборка (SAMPL)</b>	Число выборок, которые берутся за секунду при преобразовании аналогового сигнала в цифровой.
<b>СПД (B RATE)</b>	Число битов, проходящих за секунду через заданную точку.
<b>Вход (V IN)</b>	Формат входного видеосигнала
<b>Выход (V OUT)</b>	Формат выходного видеосигнала.
<b>Сообщение (V MSG)</b>	Сообщение об ошибке HDMI. Этот элемент появляется только когда происходит ошибка, связанная с HDMI.  Ошибка HDCP (HDCP Error): Подключенный телевизор не поддерживает широкополосную цифровую защиту авторских прав (HDCP). Убедитесь, что подключен телевизор, поддерживающий HDCP. Слишком много устройств (Device Over): Число подключенных к гнезду HDMI OUT устройств превышает ограничение. Уменьшите число подключенных устройств.

## ■ Порядок действий по переключению элементов на дисплее передней панели.

- 1 Нажимайте клавиши курсора ( $\Delta/\nabla$ ) для переключения информации, отображаемую на дисплее передней панели.



Дисплей передней панели



- Список всех элементов информации о сигнале отображается на экране телевизора.

## ■ Зарядка в реж. ожид.

Устанавливает, будет ли производиться зарядка iPod, подключенного к док-станции iPod или беспроводному приемнику аудиосигнала iPod, когда аппарат находится в режиме ожидания.

### Источники входного сигнала

DOCK (iPod)

### Настройки

<b>Вкл. (по умолчанию)</b>	Зарядка выполняется iPod, когда аппарат находится в режиме ожидания.
<b>Выкл.</b>	Зарядка не выполняется iPod, когда аппарат находится в режиме ожидания.



- Когда iPod подключен к аппарат у с помощью кабеля USB, зарядка iPod не происходит, пока аппарат находится в режиме ожидания.

## ■ Блокировать iPod (Interlock)

Определяет, будет ли управление iPod, подключенным к беспроводному приемнику аудиосигнала для iPod, связано с управлением аппаратом.

### Источники входного сигнала

DOCK (iPod)



- Эта настройка доступна, только если подключен беспроводной приемник аудиосигнала iPod.

## □ Включение и вход (Pwr&Input)

Устанавливает операции для iPod, связанные с операциями аппарат при регулировке уровня громкости, например включение и выбор источника входного сигнала.

### Настройки

<b>Выкл.</b>	Выключение функции блокировки.
<b>Вкл. (по умолчанию)</b>	Включение функции блокировки. При включении воспроизведения с помощью iPod аппарат включится, а затем в качестве источника входного сигнала будет выбран "DOCK". Через несколько минут после остановки воспроизведения аппарат переходит в режим ожидания.

## □ Громкость (Volume)

Определяет, будут ли операции для iPod связаны с операциями аппарат при регулировке уровня громкости, например включение и выбор источника входного сигнала.

### Настройки

<b>Выкл.</b>	Выключение функции блокировки.
<b>Вкл. (по умолчанию)</b>	Включение функции блокировки. При регулировке уровня звука с помощью iPod также будет регулироваться уровень звука аппарата.

# КОНФИГУРАЦИИ

## Конфигурация различных функций (меню Setup)

Настройки аппарат можно изменить в меню "Setup", отображаемом на экране телевизора.



- Чтобы вывести на экран меню "Setup", подключите телевизор к аппарату с помощью кабеля HDMI. Если телевизор подключен не с помощью кабеля HDMI, отключите его и подключите с помощью кабеля HDMI.

### 1 Нажмите SETUP.

Если функция управления HDMI включена и на аппарате, и на телевизоре, который поддерживает управление HDMI, то при нажатии клавиши SETUP телевизором можно автоматически управлять следующим образом.

- Включать телевизор.
- Входной видеосигнал телевизора переключается на входной сигнал HDMI, идущий с подключенного аппарата.
- На экране телевизора будет отображено меню "Setup".

### 2 С помощью клавиш курсора (</>) выберите меню, которое необходимо настроить.

Элементы меню      Выбранный элемент

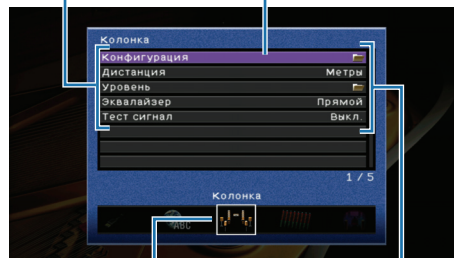

Выбранное меню      Текущие настройки и папки



- Меню можно выбирать, когда отображается курсор меню (белая рамка вокруг значка меню). При конфигурации настроек нажимайте последовательно клавишу RETURN, чтобы иметь возможность выбирать меню.
- Подробнее о настройках в меню "Setup" см. "Список меню Setup" (с. 64).

### 3 С помощью клавиш курсора (Δ/▽) выберите элемент (с. 64) и нажмите ENTER.

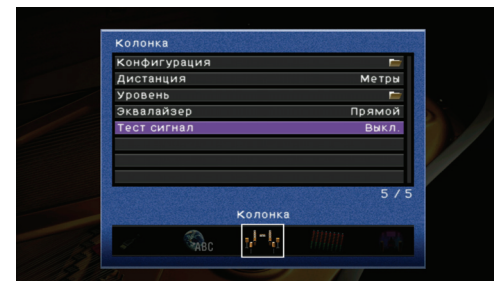

- При нажатии клавиши ENTER для выбора элемента со значком папки (📁) будет отображаться подробное меню. Нажмите клавишу RETURN, чтобы закрыть подробное меню настроек и вернуться к предыдущему экрану меню.

### 4 С помощью клавиш курсора (Δ/▽/</>) измените настройку и нажмите ENTER.

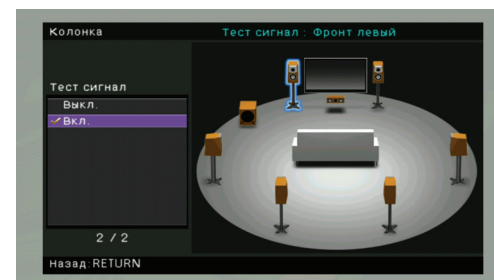

- Процедуры управления будут различными в зависимости от выбранных элементов. Подробнее см. указания для каждого выбранного элемента.

### 5 Нажмите SETUP, чтобы закрыть меню "Setup".



## Список меню Setup

Меню	Элемент	Описание	Стр.		
Конфигурация	Фронт	Выбор размера фронтальных колонок.	65		
	Центр	Выбор размера центральной колонки и того, будет ли использоваться эта колонка, или нет.	65		
	Тылы	Выбор размера колонок окружающего звучания и того, будут ли использоваться эти колонки, или нет.	65		
	Центр. тылы	Выбор размера тыловых колонок окружающего звучания и того, будут ли использоваться эти колонки, или нет.	65		
	Колонка	Сабвуфер	Фаза	Выбор размера фазы сигнала сабвуфера.	66
			НЧ кроссовер	Установка нижнего предела низкочастотного компонента, выводимого через колонки, размеры которых установлены в положение "Маленькие".	66
			Сверхниз. част.	Выбор колонки для воспроизведения низкочастотных компонентов фронтального канала.	66
	Дистанция	Отдельная регулировка расстояния между каждой колонкой и положением прослушивания соответственно.	66		
	Уровень	Регулировка громкости каждой колонки по отдельности.	66		
	Эквалайзер	Выбор типа эквалайзера.	67		
Тест сигнал	Включение или выключение генератора тестового сигнала.	67			
Звук	Синхрониз. изображ.и речи	Регулировка задержки между выводом аудиосигнала и видеосигнала.	68		
	Динамический диапазон	Выбор метода регулировки динамического диапазона для воспроизведения аудиосигналов битового потока (Dolby Digital и DTS).	68		
	Максимальная громкость	Установка максимального уровня громкости, который может регулироваться с помощью клавиши VOLUME пульта ДУ.	68		
	Начальная громкость	Установка начальной громкости во время включения данного аппарата.	68		
DSP	CINEMA DSP 3D	Включение или выключение режима CINEMA DSP 3D.	69		
	Программа	Выбор и корректировка звуковой программы и декодера.	69		
Функция	Переименовать вход	Изменение названия источника входного сигнала.	71		
	Автомат. выкл. питания	Выбор времени бездействия, после которого аппарат переходит в режим ожидания.	71		
	Регулировка яркости	Уменьшение яркости дисплея передней панели.	71		
	Воспроизв. Экран	Включение или выключение вывода сообщений на экран телевизора.	71		
	Блокировка памяти	Запрет на изменение установок, позволяющий предотвратить изменения установок меню "Setup", YPAO и SCENE по неосторожности.	72		
HDMI	Аудиовход ТВ	Выбор источника входного сигнала, получающего аудиосигналы от телевизора.	73		
		ARC	Включение или выключение функции Audio Return Channel (ARC).	73	
	HDMI Контроль	Синхронизация в режим ожидания	Выбор заблокированной операции аппарата, когда телевизор выключен.	73	
		СЦЕНА	Выбор того, будет ли блокироваться внешнее устройство, подключенное к данному аппарату, при выборе соответствующей СЦЕНЫ.	73	
	Аудио Выход	Указание места вывода аудиосигнала.	73		
	В режим ожидания	Установка того, будет ли аудио/видеосигнал HDMI передаваться на телевизор во время режима ожидания.	74		
	Обработка	Регулировка разрешения и соотношения сторон с преобразованием видеосигнала в формат HDMI.	74		
Язык	Выбор языка, используемого для меню и сообщений, выводимых с аппарата и отображаемых на экране телевизора.	75			



# Конфигурация настроек колонок (Колонка)

Ручная настройка параметров для колонок.

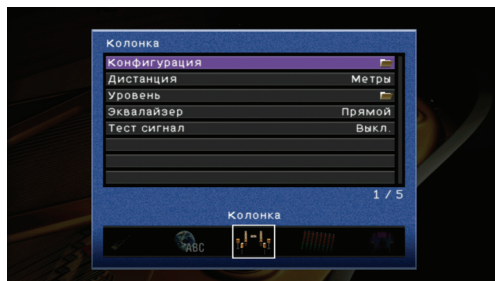

## ■ Конфигурация

Регулировка выходных характеристик колонок в зависимости от установленных вручную параметров.



- При указании размера колонок установите значение “Большие” для колонок с диаметром низкочастотного динамика 16 см или больше или “Маленькие” для колонок с диаметром низкочастотного динамика 16 см или меньше.

## □ Фронт

Выбор размера (мощности воспроизводимого звука) фронтальных колонок.

### Настройки

<b>Большие</b>	Выберите, если подключены большие фронтальные колонки.
<b>Маленькие (по умолчанию)</b>	Выберите, если подключены маленькие фронтальные колонки. Низкочастотные компоненты фронтального канала будут воспроизводиться сабвуфером.



- Если для параметра “Сабвуфер” установлено значение “Нет”, автоматически будет выбрано значение “Большие”.

## □ Центр

Выбор размера центральной колонки и того, будет ли использоваться эта колонка, или нет.

### Настройки

<b>Большие</b>	Выберите данную настройку в случае подключения большой центральной колонки.
<b>Маленькие (по умолчанию)</b>	Выберите данную настройку в случае подключения маленькой центральной колонки. Низкочастотные компоненты центрального канала воспроизводятся сабвуфером (или фронтальными колонками).
<b>Нет</b>	Выберите, если центральная колонка не подключена. Аудиосигнал центрального канала будет воспроизводиться фронтальными колонками.

## □ Тылы

Выбор размера колонок окружающего звучания и того, будут ли использоваться эти колонки, или нет.

### Настройки

<b>Большие</b>	Выберите, если подключены большие колонки окружающего звучания.
<b>Маленькие (по умолчанию)</b>	Выберите, если подключены маленькие колонки окружающего звучания. Низкочастотные компоненты канала окружающего звучания будут воспроизводиться сабвуфером (или фронтальными колонками).
<b>Нет</b>	Выберите данную опцию в случае, если колонки окружающего звучания не подключены. Аудиосигналы канала окружающего звучания будут воспроизводиться фронтальными колонками. В случае установки в положение “Нет” программы звукового поля будут изменены на режим “Virtual CINEMA DSP”.

## □ Центр. тылы

Выбор размера и числа тыловых колонок окружающего звучания и того, будут ли использоваться эти колонки, или нет.

### Настройки

<b>Большая x1</b>	Выберите в случае подключения одной большой тыловой колонки окружающего звучания.
<b>Большая x2</b>	Выберите в случае подключения двух больших тыловых колонок окружающего звучания.
<b>Малая x1</b>	Выберите в случае подключения одной маленькой тыловой колонки окружающего звучания. Низкочастотные компоненты тылового канала окружающего звучания будут воспроизводиться сабвуфером (или фронтальными колонками).
<b>Малая x2 (по умолчанию)</b>	Выберите, если тыловые колонки окружающего звучания не подключены. Низкочастотные компоненты тылового каала окружающего звучания будут воспроизводиться сабвуфером (или фронтальными колонками).
<b>Нет</b>	Выберите, если тыловые колонки окружающего звучания не подключены. Звук канала окружающего звучания будет воспроизводиться колонкой окружающего звучания и сабвуфером (или фронтальными колонками).

## ■ Сабуфер

Указывается, будет ли использоваться сабуфер.

### Настройки

<b>Использовать (по умолчанию)</b>	Выберите, если сабуфер подключен к аппарату. Во время воспроизведения аудиосигнал канала LFE (низкочастотный эффект) и низкочастотный аудиосигнал других каналов будет воспроизводиться сабуфером.
<b>Нет</b>	Выберите, если сабуфер не подключен к аппарату. Низкочастотный аудиосигнал будет воспроизводиться фронтальными колонками.

Значения “Фаза”, “НЧ кроссовер” и “Сверхниз. част.” можно задать, только если для параметра “Сабуфер” установлено значение “Использовать”.

## ■ Фаза

### Настройки

<b>Нормальная (по умолчанию)</b>	Фаза сабуфера не изменяется.
<b>Инвертир.</b>	Инвертирование фазы сабуфера.



- При недостаточном уровне или нечетком воспроизведении низкочастотного аудиосигнала качество может быть улучшено путем смены фазы сабуфера.

## ■ НЧ кроссовер

Установка нижнего предела низкочастотного компонента, выводимого через колонки, размеры которых установлены в положение “Маленькие”. Аудиосигнал с частотой ниже этого уровня будет выводиться через сабуфер или фронтальные колонки.

### Настройки

40 Гц, 60 Гц, 80 Гц (по умолчанию), 90 Гц, 100 Гц, 110 Гц, 120 Гц, 160 Гц, 200 Гц

## ■ Сверхниз. част.

Указание колонки для воспроизведения низкочастотных компонентов фронтального канала.

## Настройки

<b>Выкл. (по умолчанию)</b>	В зависимости от размера фронтальных колонок, низкочастотные компоненты фронтального канала воспроизводятся любыми фронтальными колонками или сабуфером.
<b>Вкл.</b>	Низкочастотные компоненты фронтального канала воспроизводятся сабуфером и фронтальными колонками.



- Если для параметра “Фронт” установлено значение “Маленькие”, для параметра “Сверхниз. част.” автоматически будет установлено значение “Выкл.”

## ■ Дистанция

Отдельная регулировка задержки, с которой каждая колонка воспроизводит аудиосигнал, таким образом, чтобы звуки от колонок одновременно достигали положения прослушивания.

### Подменю

<b>Метры</b>	Отображение длины в метрах.
<b>Футы</b>	Отображение длины в футах.



- Выбранная по умолчанию единица измерения длины зависит от страны или региона.

### Возможные значения

Фронт левый, Фронт правый, Центр, Тыл левый, Тыл правый, Центр.тыл.лев., Центр.тыл.прав., Сабуфер

### Диапазон настройки

0,30 – 24,00 м (1,0 ft – 80,0 ft) \*С шагом 0,05 м (0,2 ft)

### Установка по умолчанию

3,00 м (10,0 ft)

## ■ Уровень

Регулировка громкости каждой колонки по отдельности.

### Возможные значения

Фронт левый, Фронт правый, Центр, Тыл левый, Тыл правый, Центр.тыл.лев., Центр.тыл.прав., Сабуфер

### Диапазон настройки

От -10,0 дБ до + 10,0 дБ (с шагом 0,5 дБ)

### Установка по умолчанию

0,0 дБ

## ■ Эквалайзер

Выбор типа эквалайзера.

“УРАО:Flat”, “УРАО:По фронту” и “УРАО:Натурал.” можно установить после выполнения процедуры УРАО.

### Настройки

<b>Прямой (по умолчанию)</b>	Отключение эквалайзера.
<b>Граф. экв-зер</b>	Использование графического эквалайзера для регулировки качества звука вручную. Подробнее см. в разделе “егулировка графического эквалайзера”.
<b>УРАО:Усреднен.</b>	Установка унифицированных характеристик для каждой колонки.
<b>УРАО:По фронту</b>	Установка характеристик колонок таким образом, чтобы каждая колонка соответствовала фронтальной колонке.
<b>УРАО:Натурал.</b>	Настройка звука всех колонок для придания естественного звучания.

### ■ Регулировка графического эквалайзера

**1** Выберите “Граф. экв-зер” в меню “Эквалайзер” и нажмите клавишу ENTER.

**2** С помощью клавиш курсора ( $\triangle/\nabla$ ) выберите колонку для регулировки, а затем нажмите ENTER.

**3** С помощью клавиш курсора ( $\leftarrow/\rightarrow$ ) выберите частоту, которую необходимо скорректировать.

#### Возможные значения

63 Гц/160 Гц/400 Гц/1,0 кГц/2,5 кГц/6,3 кГц/16,0 кГц

**4** С помощью клавиш курсора ( $\triangle/\nabla$ ) скорректируйте громкость.

#### Диапазон настройки

От -6,0 дБ до + 6,0 дБ (с шагом 0,5 дБ)

#### Установка по умолчанию

0,0 дБ

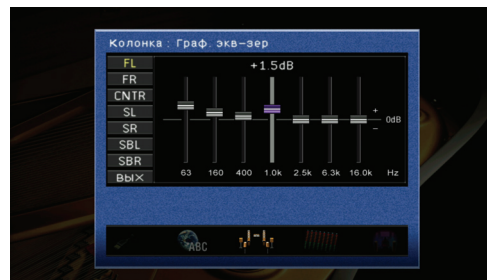

- Повторите шаги 3-4 для регулировки тональности в соответствии со своими предпочтениями.
- Нажимайте последовательно клавишу RETURN или клавиши курсора ( $\leftarrow/\rightarrow$ ), чтобы вернуться к выбору колонки для регулировки (шаг 2).

**5** С помощью клавиш курсора ( $\leftarrow/\rightarrow$ ) выберите “Вых”, а затем нажмите клавишу ENTER, чтобы завершить настройку “Эквалайзер”.

## ■ Тест сигнал

Включение или выключение генератора тестового сигнала. Если установлено значение “Вкл.,” настройку баланса громкости для каждой колонки можно выполнять, прослушивая выводимый звук в других настройках колонок (например, “Уровень” или “Граф. экв-зер”).

### Настройки

<b>Выкл. (по умолчанию)</b>	Тестовые тональные сигналы не генерируются.
<b>Вкл.</b>	Генерация тестовых тональных сигналов. Пока будет выбрана опция “Вкл.,” тестовые сигналы будут воспроизводиться непрерывно.

# Конфигурация настроек выходных аудиосигналов (Звук)

Конфигурация настроек выходных аудиосигналов.

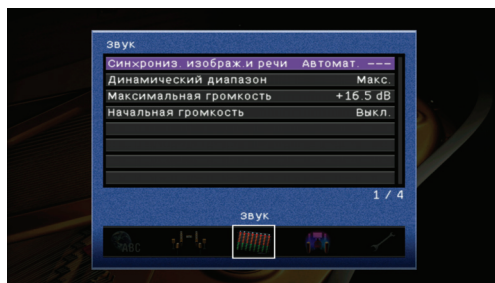

## ■ Синхрониз. изображ. и речи

Регулировка задержки между выводом аудиосигнала и видеосигнала (функция синхронизации изображения и речевых сигналов).

### Автомат.

Если телевизор поддерживает функцию автоматической синхронизации изображения и речевых сигналов, при подключении к телевизору через HDMI время задержки регулируется автоматически. В случае необходимости возможна тонкая настройка выходного аудиосигнала. Разница между результатом автоматической задержки и тонкой настройкой отображается справа от параметра "Отклонение".

#### Диапазон настройки

0 - 250 мс (шаг 1 мс)

#### Установка по умолчанию

0 мс

### Ручной

Ручная настройка времени коррекции.

#### Диапазон настройки

0 - 250 мс (шаг 1 мс)

#### Установка по умолчанию

0 мс

## ■ Динамический диапазон

Выбор метода регулировки динамического диапазона для воспроизведения аудиосигналов битового потока (Dolby Digital и DTS).

### Настройки

<b>Макс. (по умолчанию)</b>	Воспроизведение аудиосигнала без регулировки динамического диапазона.
<b>Норм.</b>	Регулировка динамического диапазона при оптимальной громкости для обычного домашнего использования.
<b>Мин./Автомат.</b>	(Minimum) Установка динамического диапазона, подходящего для низкой громкости или тихого окружения, например, ночью, для сигналов битового потока за исключением сигналов Dolby TrueHD. (Auto) Регулировка динамического диапазона для сигналов Dolby TrueHD на основе информации о входном сигнале.

## ■ Максимальная громкость

Установка максимального уровня громкости, который может регулироваться с помощью клавиши VOLUME пульта ДУ или клавиши VOLUME на передней панели.

### Диапазон настройки

От -30,0 дБ до +15,0 дБ (с шагом 0,5 дБ), +16,5 дБ

### Установка по умолчанию

+16,5 дБ

## ■ Начальная громкость

Установка начальной громкости во время включения ресивера.

### Настройки

<b>Выкл. (по умолчанию)</b>	Громкость будет установлена на уровне, при котором ресивер был переведен в режим ожидания последний раз.
<b>Пригл.</b>	Устанавливает начальную громкость как "Mute" или от -80 дБ до +16,5 дБ (шаг 0,5 дБ). (Эта настройка доступна только в том случае, если настройка громкости ниже значения Максимальная громкость.)

# Установка звуковой программы и параметров декодера (DSP)

Конфигурация настроек звуковых программ и декодеров окружающего звучания.



- Настраиваемые элементы отличаются в зависимости от выбранной звуковой программы или декодера окружающего звучания.

## CINEMA DSP 3D

Включение или выключение CINEMA DSP 3D (с. 39). Если установлено значение Вкл., в звуковой программе автоматически включается режим CINEMA DSP 3D (за исключением программ 2ch Stereo и 7ch Stereo).

### Настройки

<b>Выкл.</b>	Выключение режима CINEMA DSP 3D.
<b>Вкл. (по умолчанию)</b>	Включение режима CINEMA DSP 3D.



- Эта настройка может быть установлена, если выбранная звуковая программа поддерживает режим CINEMA DSP.

## Программа

Выбор и настройка звуковой программы и декодера. Выберите звуковую программу, настройки которой необходимо изменить, и установите параметры для каждого элемента. Звуковая программа в этот момент будет изменена.

### Порядок действий

- 1 С помощью клавиш курсора выберите “Программа” и нажмите клавишу ENTER.
- 2 С помощью клавиш курсора (Δ/∇) выберите звуковую программу, настройки которой необходимо изменить, и нажмите клавишу ENTER.
- 3 С помощью клавиш курсора (Δ/∇) выберите элемент, который необходимо изменить, и нажмите клавишу ENTER.

- 4 С помощью клавиш курсора скорректируйте параметры и нажмите ENTER.
- 5 При необходимости повторите шаги 3 – 4 для других элементов.
- 6 Нажмите SETUP, чтобы закрыть пункт “Программа”.



- Подробнее о звуковой программе см. “Использование нужного эффекта звукового поля” (с. 36).
- Доступные для выбора элементы отличаются в зависимости от выбранной звуковой программы или декодера.

## 2ch Stereo

Элемент	Описание	Настройка
Прямой	Автоматический обход цепи DSP и цепи контроля тональности в зависимости от условия контроля тональности и т.п. при воспроизведении источника аналогового аудиосигнала.	Автомат. (по умолчанию), Выкл. Если установлено значение “Автомат.,” вывод звука осуществляется в обход цепи DSP и цепи контроля тональности в следующих ситуациях. <ul style="list-style-type: none"> <li>• Параметры контроля тональности “Басы” и “Высокие частоты” установлены в положение 0 дБ (с. 60).</li> <li>• Параметр “Эквалайзер” установлен в положение “Прямой” (с. 67).</li> <li>• Параметр “Adaptive DRC” установлен в положение “Выкл.” (с. 60).</li> </ul>

## 7ch Stereo

Элемент	Описание	Настройка
Центр. уровень	Регулировка громкости центрального канала.	
Тыл. L уровень	Регулировка громкости левого канала окружающего звучания.	0% - 100% (по умолчанию: 100%)
Тыл. R уровень	Регулировка громкости правого канала окружающего звучания.	
Центр.тыл. уровень	Регулировка громкости тылового канала окружающего звучания.	0% - 100% (по умолчанию: 50%)
Центр.тыл. L уровень	Регулировка громкости левого тылового канала окружающего звучания.	
Центр.тыл. R уровень	Регулировка громкости правого тылового канала окружающего звучания.	0% - 100% (по умолчанию: 30%)
Сброс	Инициализация уровня громкости каждой колонки.	ОК, ОТМЕН С помощью клавиш курсора (</>) выберите “ОК”, затем нажмите ENTER для инициализации всех настроек уровня громкости.



- Доступные для выбора элементы для “7ch Stereo” будут различными в зависимости от типа подключенных к аппарату колонок.

## Категория: MUSIC (за исключением 2ch Stereo и 7ch Stereo)

### Звуковые программы

Hall in Munich, Hall in Vienna, Chamber, Cellar Club, The Roxy Theatre, The Bottom Line

Элемент	Описание	Настройка
Уровень DSP	Изменение уровня эффекта (уровня добавляемого эффекта звукового поля).	от -6 дБ до +3 дБ (по умолчанию: 0 дБ) Чем выше это значение, тем сильнее уровень эффекта. Чем ниже это значение, тем меньше уровень эффекта.

## Категория: MOVIE

### Звуковые программы

Sports, Action Game, Roleplaying Game, Music Video, Standard, Spectacle, Sci-Fi, Adventure, Drama, Mono Movie

Элемент	Описание	Настройка
Тип декодера	Выбор декодера для воспроизведения источников с выбранной программой.	<input type="checkbox"/> PLIIx Movie ( <input type="checkbox"/> PLII Movie), Neo:6 Cinema
Уровень DSP	Изменение уровня эффекта (уровня добавляемого эффекта звукового поля).	от -6 дБ до +3 дБ (по умолчанию: 0 дБ) Чем выше это значение, тем сильнее уровень эффекта. Чем ниже это значение, тем меньше уровень эффекта.



- Параметр "Тип декодера" доступен только при выборе "Standard", "Spectacle", "Sci-Fi", "Adventure", и "Drama".

## SUR. DECODE

Элемент	Описание	Настройка
Тип декодера	Выбор декодера для воспроизведения источников	<input type="checkbox"/> Pro Logic, <input type="checkbox"/> PLIIx Movie ( <input type="checkbox"/> PLII Movie), <input type="checkbox"/> PLIIx Music ( <input type="checkbox"/> PLII Music), <input type="checkbox"/> PLIIx Game ( <input type="checkbox"/> PLII Game), Neo:6 Cinema, Neo:6 Music
Сброс	Инициализация настроек "SUR.DECODE"	ОК, ОТМЕН С помощью клавиш курсора (</>) выберите "ОК", затем нажмите ENTER для инициализации настроек.

Если для параметра "Тип декодера" выбрано значение " PLIIx Music ( PLII Music)" или "Neo:6 Music", можно установить следующие настройки.

### Если выбрано " PLIIx Music ( PLII Music)":

Элемент	Описание	Настройка
Панорама	Настройка глубины фронтального звукового поля.	Выкл. (по умолчанию), Вкл. Если установлено значение "Вкл.", то передача звука левого/правого фронтального каналов на колонки окружающего звучания и фронтальные колонки для воспроизведения эффекта панорамы.
Ширина центра	Расширение звука центрального канала на левую и правую фронтальные колонки в соответствии с потребностям или предпочтениями.	0 – 7 (по умолчанию: 3) Чем выше это значение, тем шире выводимый звук центрального канала. Чем ниже это значение, тем уже выводимы звук центрального канала.
Размер	Регулировка разницы между уровнем фронтального звукового поля и уровнем звукового поля окружающего звучания.	от -3 до +3 (по умолчанию: 0) Чем выше это значение, тем сильнее фронтальное звуковое поле. Чем ниже это значение, тем сильнее звуковое поле окружающего звучания.

### Если выбрано "Neo:6 Music":

Элемент	Описание	Настройка
Образ центра	Настройка вывода фронтальных левого и правого каналов по отношению к центральному каналу для более или менее сильного выражения центрального канала.	0,0 – 1,0 (по умолчанию: 0,3) Чем выше это значение, тем сильнее звук центрального канала и уже звук центрального канала. Чем ниже это значение, тем слабее звук центрального канала и шире звук центрального канала.

## Конфигурация различных настроек (Функция)

Установка настроек различных удобных функций.

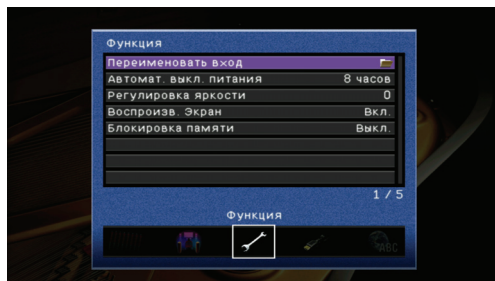

### ■ Переименовать вход

Изменение названия входа, отображаемого на дисплее передней панели или экране телевизора.

#### Вход

Все входы за исключением входа TUNER

#### ■ Порядок действий

- 1 Выберите “Переименовать вход” и нажмите ENTER.
- 2 С помощью клавиш курсора ( $\Delta/\nabla$ ) выберите название, которое необходимо переименовать, а затем нажмите ENTER.
- 3 С помощью клавиш курсора ( $\Delta/\nabla$ ) выберите название, которое вам нравится, а затем нажмите ENTER.

Изменяемое в данный момент название входа

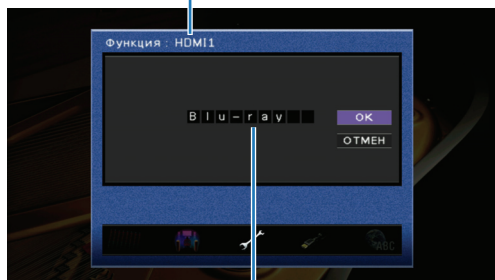

Новое название входа

- 4 (Для подтверждения выбранного названия) нажмите ENTER.  
(Для изменения выбранного названия) с помощью клавиш курсора ( $\leftarrow/\rightarrow$ ) выберите символ, который необходимо изменить, а затем нажимайте клавиши курсора ( $\Delta/\nabla$ ), чтобы изменить этот символ.

- 5 С помощью клавиш курсора ( $\leftarrow/\rightarrow$ ) выберите “OK” и нажмите ENTER.
- 6 Чтобы изменить другие названия входов, повторите шаги с 2 по 5.
- 7 Нажмите SETUP, чтобы закрыть меню “Переименовать вход”.



- Выберите “ОТМЕН” на шаге 5, чтобы вернуться к предыдущему экрану без подтверждения измененного названия.

### ■ Автомат. выкл. питания

Если в течение продолжительного периода времени не управлять данным и не пользоваться пультом ДУ, аппарат автоматически перейдет в режим ожидания (функция Auto Power Down).

#### Настройки

<b>Выкл.</b>	Функция Auto Power Down отключена.
<b>4 часа, 8 часов, 12 часов</b>	Переход в режим ожидания, если аппарат не управляется в течение выбранного промежутка времени. На дисплее передней панели начнется обратный отсчет за 30 секунд до перехода в режим ожидания.

#### Установка по умолчанию

8 часов (только модели для Великобритании и Европы)  
Выкл. (другие модели)

### ■ Регулировка яркости

Установка яркости дисплея передней панели.

#### Диапазон настройки

От -4 до 0 (чем больше значение, тем ярче дисплей.)

#### Установка по умолчанию

0

### ■ Воспроизв. Экран

Включение или выключение вывода коротких сообщений на экран телевизора. Например, для этого параметра устанавливается значение “Выкл.,” чтобы исключить вывод подписки на видеоизображения после короткого сообщения.

#### Настройки

<b>Выкл.</b>	На экран телевизора не выводятся короткие сообщения.
<b>Вкл. (по умолчанию)</b>	На экран телевизора выводятся короткие сообщения. При укрупнении видеосигналов короткие сообщения могут отображаться.

## ■ Блокировка памяти

Запрет на изменение установок, позволяющий предотвратить изменения установок меню "Setup", YPAO и SCENE по неосторожности.

### Настройки

<b>Выкл.</b> (по умолчанию)	Параметры не защищены.
<b>Вкл.</b>	Запрет изменения настроек в меню "Setup", пока не будет установлено значение "Выкл". Во время действия защиты в правом верхнем углу экрана телевизора отображается значок защиты (🔒).



- При попытке изменить защищенные настройки на дисплее передней панели и на экране телевизора отображается сообщение "Memory Guard! (Защита Памяти !)".

## ■ Установка функций HDMI (HDMI)

Установка настроек функций HDMI.

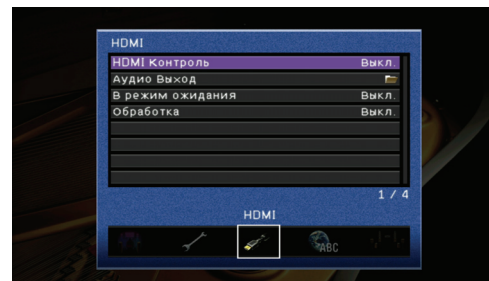

### ■ HDMI Контроль

Включение или отключение управления HDMI (с. 92).

#### Настройки

<b>Выкл.</b> (по умолчанию)	Отключение функции управления HDMI.
<b>Вкл.</b>	Включение функции управления HDMI.

Когда для параметра "HDMI Контроль" установлено значение "Вкл.", можно установить "Аудиовход ТВ"; "ARC"; "Синхронизация в режим ожидания" и "СЦЕНА".



- Когда для параметра "HDMI Контроль" установлено значение "Вкл.", параметры "Аудио Выход" (с. 73) или "В режим ожидания" (с. 74) автоматически устанавливаются в "контроль синхрониз." и не могут быть заданы вручную.



## ❑ Аудиовход ТВ

Выберите источник входного сигнала, получающий аудиосигналы от телевизора при включенной функции управления HDMI. При использовании телевизора, поддерживающего функцию Audio Return Channel, и при включенной этой функции аудиовход для телевизора назначается источнику входного сигнала, выбранному здесь.

### Настройки

<b>AV1-6</b>	Выбранный источник входного сигнала от AV1 до AV6 получает аудиосигналы с телевизора.
<b>AUDIO</b>	Источник AUDIO получает аудиосигналы с телевизора.

### Установка по умолчанию

AV4



- Когда для параметра "ARC" установлено значение "Вкл.", выбранный здесь источник входного сигнала используется в качестве источника для аудиовхода телевизора. Поэтому использование гнезда, выбранного для источника входного сигнала, на задней панели аппарата невозможно.

## ❑ ARC

Включение или отключение ARC (функции Audio Return Channel) (с. 18).

### Настройки

<b>Выкл.</b>	Отключение ARC (функции Audio Return Channel).
<b>Вкл. (по умолчанию)</b>	Включение ARC (функции Audio Return Channel).

## ❑ Синхронизация в режим ожидания

Указание, будет ли аппарат выключаться автоматически при выключении телевизора, подключенного с помощью кабеля HDMI.

### Настройки

<b>Выкл.</b>	При выключении телевизора аппарат не выключается.
<b>Вкл.</b>	При выключении телевизора аппарат всегда выключается.
<b>Авто (по умолчанию)</b>	Аппарат выключается при связанном выключении телевизора в следующих ситуациях: <ul style="list-style-type: none"><li>• Просмотр телевизора (источник входного сигнала установлен как AV4.)</li><li>• Используются устройства HDMI (источник входного сигнала установлен как HDMI и воспроизведение осуществляется с устройства, подключенного к гнезду HDMI.)</li></ul>



- Параметр "Синхронизация в режим ожидания" доступен только в том случае, если телевизор поддерживает функцию управления HDMI.

## ❑ СЦЕНА

Установка того, будет ли телевизор или внешнее устройство (например, BD/DVD-проигрыватель), подключенный к аппарату, управляться связано с аппаратом при нажатии клавиши SCENE.

### Возможные значения

BD/DVD, TV, CD, RADIO

### Настройки

<b>Выкл.</b>	Синхронизация внешнего устройства с функцией SCENE не выполняется.
<b>Вкл.</b>	Выполняется синхронизация внешнего устройства при нажатии соответствующей клавиши SCENE.

### Установка по умолчанию

Вкл. (BD/DVD, TV)

Выкл. (CD, RADIO)



- Когда для этого параметра установлено значение "Вкл." и подключенное к аппарату внешнее устройство поддерживает функцию управления HDMI (с некоторыми исключениями), синхронизация SCENE включена (с. 35).

## ■ Аудио Выход

Выберите, будет ли аудиосигнал выводиться через аппарат или через телевизор.

## ❑ Усилитель

Установка того, будет ли аудиосигнал выводиться через аппарат.

### Настройки

<b>Выкл.</b>	Аудиосигнал не выводится через колонки.
<b>Вкл. (по умолчанию)</b>	Аудиосигнал выводится через колонки.

## ❑ HDMI OUT (TV)

Установка того, будет ли аудиосигнал выводиться через телевизор, подключенный через гнездо HDMI OUT.

### Настройки

<b>Выкл. (по умолчанию)</b>	Аудиосигнал не выводится через телевизор.
<b>Вкл.</b>	Аудиосигнал выводится через телевизор.



- Когда для параметра "HDMI Контроль" установлено значение "Вкл.", параметр "Аудио Выход" автоматически устанавливается в "контроль синхрониз." и не может быть задан вручную.

## ■ В режим ожидания

Установка того, будет ли продолжаться вывод на телевизор аудио/видеосигнал с входов HDMI, если этот аппарат находится в режиме ожидания.

### Настройки

<b>Выкл. (по умолчанию)</b>	Сигналы HDMI на телевизор не выводятся.
<b>Вкл.</b>	Сигналы HDMI выводятся на телевизор (потребляемая мощность от 1 до 3 Вт)



- Когда для параметра "HDMI Контроль" установлено значение "Вкл.", параметр "В режим ожидания" автоматически устанавливается в "контроль синхрониз." и не может быть задан вручную.
- Когда активирована функция "В режим ожидания" на передней панели светится индикатор режима ожидания.
- Когда включена функция "В режим ожидания", переключение между источниками входного сигнала HDMI1-5 и V-AUX (HDMI) можно выполнять с помощью пульта ДУ. При этом индикатор режима ожидания на передней панели дважды мигнет.

## ■ Обработка

Установка того, возможна или нет регулировка разрешения и соотношения сторон с преобразованием видеосигнала, подаваемого на вход HDMI (укрупнение).

### Настройки

<b>Выкл. (по умолчанию)</b>	Регулировка разрешения и соотношения сторон для видеосигналов не выполняется.
<b>Вкл.</b>	Выполняется регулировка разрешения и соотношения сторон для видеосигналов. Можно задать значение каждого параметра в элементах "Разрешение" и "Масштаб".



- Аналоговые видеосигналы могут быть преобразованы и выводиться на видеовыход HDMI независимо от настройки для данного элемента.

## □ Разрешение

Выбор разрешения выходного видеосигнала HDMI. Подробнее о преобразовании разрешения видеосигнала см. "Таблица преобразования видеосигнала" (с. 91).

### Настройки

<b>Сквозн.</b>	Укрупнение отсутствует.
<b>Автомат. (по умолчанию)</b>	Автоматическое укрупнение в зависимости от разрешения телевизора.
<b>480p/576p, 720p, 1080i, 1080p</b>	Укрупнение до выбранного разрешения. (Возможен выбор только значений разрешения, поддерживаемых телевизом.)

## ■ Порядок действий

- 1 С помощью клавиш курсора ( $\Delta/\nabla$ ) выберите настройку.
- 2 Для подтверждения выбора нажмите ENTER.



- Укрупнение возможно только для видеосигналов с разрешением 480i/576i and 480p/576p (с. 91).
- Если требуется выбрать разрешение, не поддерживаемое телевизором, установите для параметра "MON.CHK" в меню "ADVANCED SETUP" значение "SKIP", чтобы можно было выбирать все разрешения (с. 77). Обратите внимание, что при выборе разрешения, не поддерживаемого телевизором, на экране телевизора может не оказаться изображения (черный экран).

## □ Масштаб

Выбор соотношения сторон для выходного видеосигнала HDMI.

### Настройки

<b>Сквозн. (по умолчанию)</b>	Регулировка соотношения сторон не выполняется.
<b>16:9 Нормал.</b>	Преобразование видеосигналов с соотношением сторон 4:3 в сигнал для телевизора с соотношением сторон 16:9 с черными полосами по бокам экрана.

## Настройка языка для отображения на экране телевизора (Язык)

Выбор языка, отображаемого на экране телевизора.

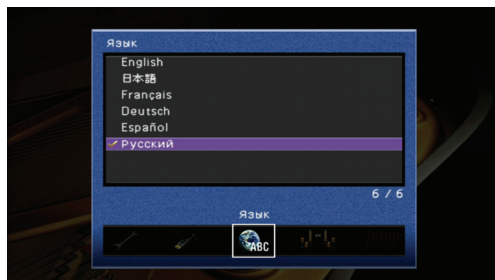

### Настройки

<b>English</b> (по умолчанию)	Английский
<b>日本語</b>	Японский
<b>Français</b>	Французский
<b>Deutsch</b>	Немецкий
<b>Español</b>	Испанский
<b>Русский</b>	Русский



- На дисплее передней панели отображается только английский язык.
- Даже если здесь будет выбран язык, символы, содержащиеся в имени файла, папки или песни, не могут быть отображены на выбранном языке.

# Конфигурация системных настроек аппарата (меню ADVANCED SETUP)

## Управление меню ADVANCED SETUP

Конфигурация системных настроек аппарат с дисплея передней панели.

- 1 Переведите аппарат в режим ожидания, если он включен.
- 2 Нажмите клавишу , одновременно нажав и удерживая клавишу STRAIGHT на передней панели.

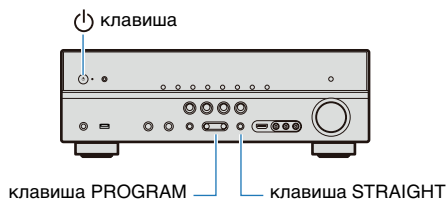

- 3 Нажмите клавишу PROGRAM, чтобы выбрать элемент.
- 4 Нажмите клавишу STRAIGHT, чтобы выбрать значение.
- 5 Нажмите , чтобы перевести аппарат в режим ожидания, а затем снова включите его.

Настройки вступят в силу, и аппарат будет включен.

## Функции меню ADVANCED SETUP

Элементы	Описание
SP IMP.	(Только модели для США и Канады) Установка импеданса колонок.
REMOTE ID	Изменение идентификационного кода ДУ ресивера.
BI-AMP	Включение или выключение соединений с раздельным усилением верхних и нижних частот.
TV FORMAT	Установка формата цветовой кодировки телевизора.
MON.CHK	Удаление ограничения укрупнения для выходного видеосигнала HDMI.
TU	(Только модели для Азии и общая модель) Выбор шагов частоты тюнера FM/AM.
INIT	Инициализация различных настроек для аппарата.

## Изменение импеданса колонок (только модели для США и Канады)



Изменение настроек аппарата в зависимости от импеданса подключенных колонок.

Настройки	
6ΩMIN	Выберите импеданс при подключении колонок с сопротивлением 6Ω.
8ΩMIN (по умолчанию)	Выберите импеданс при подключении колонок с сопротивлением более 8Ω.

## Изменение идентификационного кода ДУ



Пульт ДУ данного аппарата может получать сигналы от ресивера, имеющего идентичные идентификационные коды (идентификационные коды ДУ). При использовании нескольких ресиверов Yamaha AV можно установить для каждого пульта ДУ уникальный идентификационный код, соответствующие его ресиверу.

Настройки
ID1 (по умолчанию), ID2

### ■ Для изменения идентификационного кода ДУ пульта ДУ

Выполняйте каждый из следующих шагов в течение 1 минуты. Если после последней операции пройдет больше 1 минуты, настройки будут автоматически остановлены.

- 1 Нажмите клавишу CODE SET на пульте ДУ с помощью остроконечного предмета, например шариковой ручки.
- 2 Нажмите SOURCE/RECEIVER.
- 3 С помощью цифровых клавиш введите “5019” (для переключения на ID1) или “5020” (для переключения на ID2).

После успешного сохранения кода ДУ пульт ДУ мигнет дважды. Если SOURCE/RECEIVER мигнет 6 раз, сохранение не удалось. Повторите процедуру, начиная с шага 1.



- Если код пульта ДУ изменится, зарегистрированные настройки кода пульта ДУ (с. 79) сохранятся.

## Настройка соединений с раздельным усилением верхних и нижних частот



Включение или выключение соединений фронтальных колонок с раздельным усилением верхних и нижних частот. Подробнее см. "Подключение фронтальных колонок, поддерживающих соединение двухканального усиления" (с. 16).

### Настройки

ON	Включение соединений с раздельным усилением верхних и нижних частот.
OFF (по умолчанию)	Выключение соединений с раздельным усилением верхних и нижних частот.

## Изменение телевизионного формата



Изменение формата цветовой кодировки экранной индикации на PAL или NTSC, чтобы он совпадал с форматом, используемым телевизором, подключенным к аппарату.

### Настройки

NTSC, PAL



- Выбранная по умолчанию установка зависит от страны или региона.

## Удаление предельных значений укрупнения выходного видеосигнала HDMI



Данный аппарат автоматически определяет разрешения, поддерживаемые подключенным к нему с помощью кабеля HDMI телевизором, и ограничивает разрешение, выбранное в разделе "Разрешение" (с. 74) меню "Setup" (функция проверки экрана). Если требуется выбрать разрешение, не поддерживаемое телевизором, это меню удалит ограничение из настроек, выбранных в разделе "Разрешение".

### Настройки

YES (по умолчанию)	Включение функции проверки экрана. (Выходные видеосигналы с разрешением, которое не поддерживается телевизором, не будут передаваться.)
SKIP	Отключение функции проверки экрана. (Будут передаваться выходные видеосигналы с любым разрешением.)



- Если картинка с телевизора не выводится и управление аппаратом после установки для "MON.CHK" значения "SKIP", установите его обратно в "YES".

## Изменение шагов частоты тюнера FM/AM (только модели для Азии и общая модель)



Можно выбрать один из следующих шагов частоты FM/AM:

### Настройки

AM10/FM100	Можно регулировать частоту AM с шагом 10 кГц и частоту FM с шагом 100 кГц.
AM9/FM50	Можно регулировать частоту AM с шагом 9 кГц и частоту FM с шагом 50 кГц.



- Выбранная по умолчанию установка зависит от страны или региона.



- Подробнее о настройках шагов частот FM/AM см. "Изменение шагов частоты тюнера FM/AM (только модели для Азии и общая модель)" (с. 41).

## Инициализация различных настроек для аппарата



Инициализация различных настроек, сохраненных в памяти аппарата, в зависимости от выбранного элемента из ижеперечисленного.

### Настройки

DSP PARAM	Инициализация всех параметров для звуковых программ.
ALL	Переустановка данного аппарата к начальным заводским установкам.
CANCEL (по умолчанию)	Не инициализировать.



## Управление другими устройствами с помощью пульта ДУ

Установив код (код ДУ) для внешнего устройства, с помощью пульта ДУ данного аппарата можно будет управлять нешим устройством, например, телевизором или BD/DVD-проигрывателем.



- Внешние устройства, не поддерживающие инфракрасный пульт ДУ, не могут использоваться.
- Убедитесь, что код ДУ на внешнем доступного устройстве установлен в "ID1". В случае установки другого кода ДУ для внешнего устройства пульт ДУ будет работать некорректно, даже если для пульта ДУ будут сохранены коды ДУ для внешнего устройства.
- Оставление в пульте ДУ разряженных батареек более чем на 2 минуты может привести к очистке сохраненных кодов ДУ. Если это произойдет, замените батарейки новыми и установите коды ДУ.
- Если внешнее устройство не может управляться пультом ДУ, даже если все соответствующие коды ДУ для пульта ДУ установлены, это внешнее устройство не поддерживается.
- Продукция производителей и внешние устройства, отсутствующие в разделе "Поиск кода ДУ" на CD-диске, недоступны для управления с помощью пульта ДУ аппарата.
- Код ДУ внешнего устройства не может быть установлен по названию или номеру модели аппарата.

Когда функции управления HDMI аппарата и воспроизводящего устройства включены, устройствами можно управлять с помощью пульта ДУ даже без сохранения кода ДУ.

## Сохранение кодов ДУ для управления телевизором

Сохранение кода ДУ телевизора для управления телевизором с помощью пульта ДУ.



- Когда выходное гнездо телевизора соединено с входным гнездом аппарата, выполните процедуру, описанную на "Сохранение кодов ДУ для управления внешним устройством" (с. 79), чтобы сохранить код ДУ телевизора.

- 1** Воспользуйтесь разделом "Поиск кода ДУ" на CD-диске для поиска доступных кодов ДУ по категории или производителю телевизора.
- 2** Нажмите кнопку CODE SET с помощью остроконечного предмета, например шариковой ручки.
- 3** Нажмите клавишу TV .
- 4** Введите код ДУ (4-значный) с помощью цифровых клавиш.

SOURCE/RECEIVER мигнет дважды.

Выполняйте каждый из следующих шагов в течение 1 минуты. Если после последней операции пройдет больше 1 минуты, настройки будут автоматически остановлены. Для переустановки повторите процедуру, начиная с шага 2.

После успешного сохранения кода ДУ SOURCE/RECEIVER дважды мигнет.

Если сохранение не удалось, SOURCE/RECEIVER мигнет 6 раз.

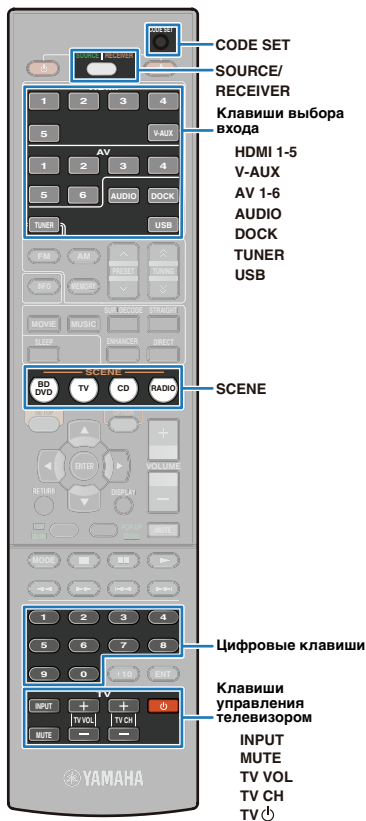

## ■ Управление телевизором с помощью пульта ДУ

Когда коды ДУ для телевизора сохранены, телевизором можно управлять в любое время с помощью клавиш управления телевизором, независимо от выбранного источника входного сигнала.

Клавиши управления телевизором	INPUT	Переключение видеовхода на телевизор.
	MUTE	Временное приглушение громкости телевизора.
	TV VOL	Управление громкостью телевизора.
	TV CH	Переключение телевизионных каналов.
	TV	Включение и выключение телевизора.



- Когда коды ДУ для телевизора сохранены для клавиши выбора источника, телевизором можно управлять с помощью клавиш управления телевизором, только когда выбран источник входного сигнала с кодом телевизора.

## ■ Сохранение кодов ДУ для управления внешним устройством

Сохранение кодов ДУ внешних устройств (таких как BD/DVD-проигрыватель), чтобы управлять ими с помощью пульта ДУ аппарата. Поскольку коды ДУ сохраняются для каждой клавиши выбора входного сигнала, то при выборе источника входного сигнала пульт ДУ сразу же переключается на управление этим источником.



- Заводская настройка у для CD-плеера (Yamaha: 5095) – AV3. Другим клавишам выбора входного сигнала коды ДУ не назначены.

### 1 Воспользуйтесь разделом “Поиск кода ДУ” на CD-диске для поиска доступных кодов ДУ по категории, производителю или внешнему устройству.

### 2 Нажмите кнопку CODE SET с помощью остроконечного предмета, например шариковой ручки.

SOURCE/RECEIVER мигнет дважды.

Выполняйте каждый из следующих шагов в течение 1 минуты. Если после последней операции пройдет больше 1 минуты, настройки будут автоматически остановлены. Для переустановки повторите процедуру, начиная с шага 2.

### 3 Нажмите клавишу выбора входа.

(Пример) При назначении кодов ДУ для BD/DVD-проигрывателя, подключенного к гнезду HDMI1, нажмите клавишу HDMI1.

### 4 Введите код ДУ (4-значный) с помощью цифровых клавиш.

После успешного сохранения кода ДУ SOURCE/RECEIVER дважды мигнет.

Если сохранение не удалось, SOURCE/RECEIVER мигнет 6 раз. Если сохранение будет завершено неудачно, повторите процедуру с шага 2.



- Подробнее о сохранении для клавиши выбора входного сигнала кода ДУ для соответствующей клавиши SCENE см. “Изменение настроек для функции SCENE” (с. 35).

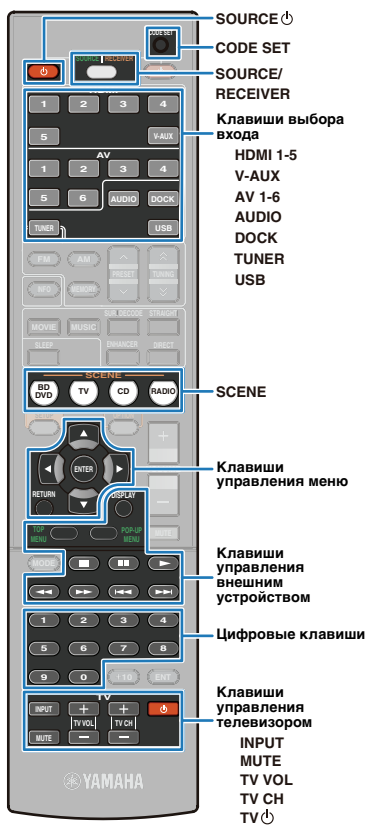

## ■ Управление внешними устройствами

Когда коды ДУ для внешнего устройства назначены клавише выбора входного сигнала, внешним устройством после выбора соответствующего источника входного сигнала или набора настроек SCENE можно управлять с помощью следующих клавиш.



- Используйте клавишу SOURCE/RECEIVER для переключения устройства, которое должно управляться с помощью клавиш управления меню, с аппарата на внешнее устройство и наоборот. Аппаратом можно управлять, когда SOURCE/RECEIVER светится оранжевым цветом. Внешними устройствами можно управлять, когда эта клавиша светится зеленым цветом.

<b>SOURCE</b>	Включение и выключение внешних устройств.
<b>Курсор</b>	Выбор элемента.
<b>Клавиши управления меню</b>	
<b>ENTER</b>	Подтверждение выбранного пункта.
<b>RETURN</b>	Возврат к предыдущему экрану.
<b>DISPLAY</b>	Переключение отображаемого на дисплее содержимого.
<b>TOP MENU</b>	Отображение главного меню.
<b>POP-UP MENU</b>	Отображение всплывающего меню.
	Остановка воспроизведения.
	Временная остановка воспроизведения.
	Запуск воспроизведения выбранной в данный момент песни (или видео).
	При их нажатии выполняется поиск назад/вперед.
	Переход к началу воспроизводимой в данный момент песни (или видео) или к следующей песне (или видео).
<b>Клавиши управления телевизором</b>	
<b>Цифровые клавиши</b>	Ввод чисел.
<b>Клавиши управления телевизором</b>	Управление телевизором.



- Перечисленные выше клавиши будут доступны только в том случае, если на внешних компонентах имеются соответствующие клавиши управления.

## Инициализация всех кодов ДУ

Переустановка всех кодов ДУ к начальным заводским настройкам.

### 1 Нажмите кнопку CODE SET с помощью остроконечного предмета, например шариковой ручки.

SOURCE/RECEIVER мигнет дважды.

Выполняйте каждый из следующих шагов в течение 1 минуты. Если после последней операции пройдет больше 1 минуты, настройки будут автоматически остановлены. Для переустановки повторите процедуру, начиная с шага 1.

### 2 Нажмите SOURCE/RECEIVER.

### 3 С помощью цифровых клавиш введите "9981".

После успешной переустановки кода ДУ SOURCE/RECEIVER дважды мигнет. Если переустановка не удалась, SOURCE/RECEIVER мигнет 6 раз. Если настройка будет завершена неудачно, выполните повтор с шага 1.



# ПРИЛОЖЕНИЕ

## Часто задаваемые вопросы

### **Новая система колонок не обеспечивает идеального баланса звучания...**

Если вы сменили систему колонок, выполните процедуру УРАО для оптимизации настроек колонок еще раз (с. 29). Чтобы настроить колонки вручную, используйте раздел "Колонка" в меню "Setup" (с. 65).

### **У нас маленькие дети и мы хотели бы установить ограничение на громкость...**

Если маленький ребенок случайно нажмет клавишу пульта ДУ или основного устройства, звук может неожиданно стать громким. Это может нанести вред здоровью или привести к повреждению аппарата или колонок. Рекомендуется заранее установить ограничение для максимальной громкости данного аппарата в разделе "Максимальная громкость" меню "Setup" (с. 68).

### **Я был напуган внезапным громким звуком, раздавшимся при включении аппарата...**

По умолчанию устанавливается тот уровень громкости, который был при переходе в режим ожидания. Чтобы установить определенный уровень громкости, используйте параметр "Начальная громкость" и задайте громкость, которая будет при включении данного ресивера (с. 68).

### **Я хочу исключить возможность случайного изменения настроек...**

Установленные для данного аппарата настройки можно защитить с помощью элемента "Блокировка памяти" в меню "Setup" (с. 72).

### **Входящий в комплект пульт ДУ управляет не только данным аппаратом, но и другим устройством Yamaha, для которого он не предназначен...**

При использовании нескольких продуктов Yamaha поставляемый пульт ДУ может управлять другим устройством Yamaha пульт ДУ другого устройства может управлять данным аппаратом. В этом случае можно установить для каждого пульта ДУ уникальный идентификационный код, соответствующий его ресиверу (с. 76).

## Поиск и устранение неисправностей



Если аппарат функционирует неправильно, воспользуйтесь приведенной ниже таблицей.

В случае если проблема не указана в таблице, или проблему не удалось устранить, выключите аппарат, отсоедините силовой кабель и обратитесь к ближайшему авторизованному дилеру или в сервисный центр Yamaha.

Сначала проверьте следующее.

- ① Силовые кабели данного аппарата, телевизора и внешних устройств (например, BD/DVD-проигрывателя) надежно вклены в электрическую розетку.
- ② Данный аппарат, сабвуфер, телевизор и внешние устройства (например, BD/DVD-проигрыватель) включены.
- ③ Кабели, соединяющие устройства, надежно подключены.

## Питание/система

Возможная неисправность	Вероятная причина	Метод устранения
Питание не включается.	Проблемы с внутренними цепями аппарата.	Возможность включить питание заблокирована как мера безопасности. Обратитесь к ближайшему дилеру или в сервисный центр Yamaha для проведения ремонта.
Аппарат не может быть выключен.	Завис внутренний микрокомпьютер из-за воздействия сильного электрического напряжения от внешних источников (например, молнии или излишнего статического электричества) или из-за падения напряжения электропитания.	Нажмите и удерживайте клавишу  (питания) в течение 10 секунд. Будут сброшены все настройки и аппарат будет перезагружен.
Аппарат переходит в режим ожидания вскоре после включения питания.	Аппарат был включен, когда кабель колонки находился в закороченном состоянии.	Убедитесь, что кабели всех колонок между аппаратом и колонками подключены надлежащим образом.
Аппарат переходит в режим ожидания.	Таймер сна отключил аппарат.	Включите аппарат и повторно запустите воспроизведение источника.
	Активирована функция автоматического отключения питания, из-за отсутствия операций пульта ДУ или самого аппарата в течение определенного времени.	Установите для параметра "Автомат. выкл. питания" значение "Выкл.", чтобы отключить функцию автоматического отключения питания (с. 71).
	Сработала схема защиты из-за короткого замыкания и т.д.	Убедитесь, что кабели всех колонок между аппаратом и колонками подключены надлежащим образом.
	Была активирована тепловая защита, так как звук постоянно воспроизводился с высокой громкостью.	Дождитесь, пока аппарат остынет до нормальной температуры, включите его снова, уменьшите громкость и повторите воспроизведение источника (с. 34).
Аппарат не работает надлежащим образом.	Завис внутренний микрокомпьютер из-за воздействия сильного электрического напряжения от внешних источников (например, молнии или излишнего статического электричества) или из-за падения напряжения электропитания.	Нажмите и удерживайте клавишу  (питания) в течение 10 секунд. Будут сброшены все настройки и аппарат будет перезагружен.

## Аудио

Возможная неисправность	Вероятная причина	Метод устранения
<b>Отсутствует звук.</b>	Не выбран подходящий источник сигналов.	Выберите подходящий источник входного сигнала с помощью клавиши выбора входа.
	От источника, например, с диска CD-ROM, поступают сигналы, которые аппарат не может воспроизвести.	Используйте источник входных сигналов, которые могут воспроизводиться на данном аппарате.
	Активирована функция приглушения звука.	Нажмите MUTE для возобновления вывода звука.
<b>Не удается увеличить громкость.</b>	Возможно, проблема в кабеле, соединяющем аппарат с внешним устройством.	Убедитесь, что кабели всех колонок между аппаратом и колонками подключены надлежащим образом. Если в результате проверки проблемы найдены не будут, замените кабели.
	Максимальная громкость аппарата ограничивается функцией "Максимальная громкость".	Скорректируйте максимальную громкость в разделе "Максимальная громкость" меню "Setup".
	Не включено устройство, подключенное к выходному гнезду аппарата. (Это может быть связано с видом AV ресивера.)	Включите все устройства, подключенные к данному аппарату.
<b>Не выводится звук через одну из колонок.</b>	Звук может не выводиться через некоторые каналы в зависимости от источника входного сигнала.	Можно проверить число каналов источника для входного сигнала с помощью элемента "Канал" или "Информация о сигнале" в меню "Опция" (с. 61).
	Звук может не выводиться через некоторые каналы в зависимости от звуковой программы или декодера.	Число выходных каналов можно проверить по индикаторам колонок на передней панели (с. 8).
	Вывод через эту колонку отключен.	Выполните процедуру YPAO (с. 29), или задайте размер колонки, или включите эту колонку в разделе "Конфигурация" (с. 65) в меню "Setup".
	Громкость этой колонки слишком мала.	Выполните процедуру YPAO (с. 29) или отрегулируйте громкость этой колонки в разделе "Уровень" (с. 66) меню "Setup".
	Возможно, проблема в кабеле, соединяющем аппарат с внешним устройством.	Убедитесь, что кабели всех колонок между аппаратом и колонками подключены надлежащим образом. Если пробле нет, замените кабели.
	Колонка может быть неисправна.	Замените эту колонку другой, работающей, чтобы убедиться, что первая неисправна. Если через другую колонку звук не выводится, аппарат, возможно, неисправен.
	"Максимальная громкость" установлен в низкое значение.	Установите его в более высокое значение.
	Колонки, которые, возможно, неисправны, не могут быть установлены.	Используйте "Тестовый сигнал", чтобы выявить колонки, через которые не выводится звук (с. 67).
<b>Отсутствует звук от тыловых колонок окружающего звучания.</b>	Параметр "Расширенное окр. звуч." установлен в положение "Выкл.:"	Установите для параметра "Расширенное окр. звуч." декодер или "Авто" (с. 61).
<b>Отсутствует звук от сабвуфера.</b>	Источник не содержит LFE или низкочастотных сигналов.	Чтобы подтвердить это, установите "Сверхнизк. частоты" в положение "Вкл.:", чтобы выводить низкочастотный звук фронтального канала через сабвуфер (с. 66).
	Сабвуфер не активен.	Выполните процедуру YPAO (с. 29) или установите "Сабвуфер" в положение "Использовать" в меню "Setup" (с. 66).
	Сабвуфер выключен.	Включите сабвуфер.
	Установлена низкая громкость сабвуфера.	Установите его в более высокое значение.
<b>Отсутствует звук от устройства, подключенного с помощью кабеля HDMI.</b>	Подключенное устройство HDMI не поддерживает широкополосную цифровую защиту авторских прав (HDCP).	Можно проверить, отображается ли сообщение относительно ошибки HDMI в разделе "Информация о сигнале" в меню "Опция" (с. 61).
	Входной аудиосигнал HDMI не выводится через колонки.	Установите для параметра "Усилитель" значение "Вкл." в разделе "Аудио Выход" меню "Setup" (с. 73).
	Количество устройств превышает максимально допустимое.	Отключите некоторые из устройств HDMI.

Возможная неисправность	Вероятная причина	Метод устранения
<b>Звуковой сигнал телевизора не выводится через аппарат.</b>	(При использовании функции управления HDMI) Настройка параметра "Аудиовход ТВ" в соответствии с операциями, выполняемыми на телевизоре, не выполнена.	Выберите подходящее входное аудиогнездо в разделе Аудиовход ТВ" меню "Setup".
	(При использовании функции Audio Return Channel) Функция обратного канала не работает.	Установите для параметра "ARC" в меню "Setup" значение "Вкл." (с. 73). Также функцию Audio Return Channel можно включить через телевизор.
	Телевизор подключен не поддерживает ARC и подключен к аппарату только с помощью кабеля HDMI.	Подключите оптический кабель к AV4 (с. 20, 21) или другие кабели и задайте подходящий источник входного сигнала с помощью параметра "Аудиовход ТВ" (с. 73).
	Звук выводится через телевизор.	Установите правильно "HDMI Контроль" (с. 72) или "Аудио Выход" (с. 73), чтобы выводить звук через аппарат.
<b>Звук воспроизводится только фронтальными колонками при воспроизведении с многоканального источника.</b>	Воспроизводящее устройство настроено на вывод звука в 2-канальном режиме (например, PCM).	Установите настройки вывода звука для воспроизводящего устройства.
<b>Слышен шум/гул.</b>	Аппарат расположен очень близко к другому цифровому или радиочастотному оборудованию (включая iPhone).	Отодвиньте аппарат дальше от такого оборудования.
	Возможно, проблема в кабеле, соединяющем аппарат с внешним устройством.	Убедитесь, что кабели всех колонок между аппаратом и колонками подключены надлежащим образом. Если проблем нет, замените кабели.
<b>Шум слышен при воспроизведении DTS-CD.</b>	(Если выводится только шум) Воспроизводящее устройство подключено с помощью аналогового соединения.	Подключите воспроизводящее устройство к аппарату с помощью цифрового соединения (оптический или коаксиальный кабель). Если проблема сохраняется, возможно, неисправно воспроизводящее устройство.
<b>Звук искажен.</b>	Не включены устройства, подключенные к выходным гнездам аппарата.	Включите все устройства, подключенные к данному аппарату.
<b>Песни с запоминающего устройства USB воспроизводятся с перерывами.</b>	Скорость передачи устройства USB слишком мала.	Попробуйте другое запоминающее устройство USB.

## Видео

Возможная неисправность	Вероятная причина	Метод устранения
<b>Отсутствует изображение.</b>	На аппарате не выбран соответствующий источник входного сигнала.	Выберите подходящий источник входного сигнала (видеоустройство) с помощью клавиш выбора входа.
	На телевизоре не выбран соответствующий видеовход.	Выберите на телевизоре соответствующий вход.
	Видеосигнал, выводимый с данного аппарата, не поддерживается монитором, подключенным к нему.	Установите для параметра "MON.CHK" значение "YES" в меню "ADVANCED SETUP" (с. 77).
	Возможно, проблема в кабеле, соединяющем аппарат, телевизор и внешние устройства.	Убедитесь, что все кабели подключены надлежащим образом. Если проблем нет, замените кабели.
<b>Отсутствует изображение на видеоустройстве, подключенном к аппарату с помощью кабеля HDMI.</b>	Подается видеосигнал (разрешение), не поддерживаемый аппаратом.	Проверить входной видеосигнал (разрешение) можно в разделе "Информация о сигнале" меню "Опция" (с. 61). Подробнее о поддерживаемых аппаратом видеосигналах см. "Информация о HDMI" (с. 92).
	Подключенное устройство HDMI не поддерживает широкополосную цифровую защиту авторских прав (HDCP).	Откройте раздел "Информация о сигнале" в меню "Опция", чтобы проверить входной видеосигнал (разрешение) (с. 61).
	Количество устройств превышает максимально допустимое.	Отключите некоторые из устройств HDMI.
<b>Меню аппарата не отображается.</b>	Телевизор подключен к аппарату кабелем, отличным от кабеля HDMI.	Используйте для подключения телевизора к аппарату кабель HDMI.
	На телевизоре не выбран соответствующий видеовход.	Выберите источник входного видеосигнала телевизора для вывода видеосигнала с гнезда HDMI OUT аппарата.

## Тюнер (FM/AM)

Возможная неисправность	Вероятная причина	Метод устранения
<b>Слышится шум во время приема стереофонической FM-радиостанции.</b>	Многолучевая интерференция.	Отрегулируйте высоту или направленность антенны, либо разместите ее в другом месте.
	Вы находитесь слишком далеко от передатчика станции, либо поступает слишком слабый сигнал от антенны.	Переключите режим приема на монофонический с помощью клавиши MODE (с. 42). Замените наружную антенну более чувствительной многоэлементной антенной.
<b>Слышится шум во время приема AM-радиостанции.</b>	Шумы могут быть вызваны молнией, флуоресцентной лампой, мотором, термостатом или другим электрическим оборудованием.	Полностью устранить шум очень сложно, однако его можно снизить, установив надлежащим образом наружную AM-антенну.
	Слабый сигнал или ослаблены соединения антенны.	Отрегулируйте ориентацию AM-антенны. Замените наружную антенну более чувствительной многоэлементной антенной.
<b>Автоматический выбор радиостанций невозможен.</b>	Вы находитесь слишком далеко от передатчика FM-станции.	Выберите станцию вручную (с. 41).
		Используйте продаваемую отдельно наружную антенну. Рекомендуется использовать чувствительную многоэлементную антенну.
<b>Невозможна предустановка AM-радиостанций.</b>	Автоматическая предустановка станций используется для FM-станций.	Автоматическая предустановка станций недоступна для AM-станций. Воспользуйтесь ручной предустановкой станций.

## Пульт ДУ

Возможная неисправность	Вероятная причина	Метод устранения
<b>Пульт ДУ не работает или работает неправильно.</b>	Слишком большое расстояние.	Используйте пульт ДУ в диапазоне его работы (с. 4).
	Слабое напряжение батареек.	Замените батарейки (с. 4).
	Прямое попадание солнечных лучей или света (от инверторной флуоресцентной лампы, стробоскопа и т.п.) на сенсор ДУ аппарата.	Отрегулируйте угол попадания света или переместите данный аппарат.
	В качестве управляемого устройства задано внешнее устройство.	Переключите пульт на управление аппаратом с помощью клавиши RECEIVER/SOURCE (должна светиться оранжевым), после чего можно управлять аппаратом (с. 10).
	Идентификационные коды пульта ДУ и аппарата не совпадают.	Выберите идентификационный код ДУ аппарата в соответствии с кодом пульта ДУ (с. 76).
<b>Управление внешними устройствами с помощью пульта ДУ невозможно.</b>	В качестве управляемого устройства задан аппарат.	Переключите пульт на управление внешним устройством с помощью клавиши RECEIVER/SOURCE (должна светиться зеленым), после чего можно управлять внешним устройством (с. 10).
	Неправильно установлен код ДУ.	Установите правильно код ДУ (с. 78, 79). Даже если код ДУ установлен правильно, некоторые устройства могут не реагировать на сигналы пульта ДУ.

## Список сообщений

Сообщение (в алфавитном порядке)	Вероятная причина	Метод устранения
<b>Access error</b>	Аппарат не может получить доступ к запоминающему устройству USB или к iPod.	Попробуйте другое запоминающее устройство USB или iPod.
	Возникла проблема с каналом передачи сигналов от запоминающего устройства USB к аппарату.	Выключите аппарат и заново подключите запоминающее устройство USB к порту USB аппарата. Когда iPod подключен к порту USB, выключите и включите iPod.
<b>CHECK SP WIRES!</b>	Активирована схема защиты из-за того, что при включении данного аппарата кабель колонки находился в закороченном состоянии.	Убедитесь, что кабели всех колонок между данным аппаратом и колонками подключены надлежащим образом.
<b>Connect error</b>	Возникла проблема с каналом передачи сигналов от iPod к аппарату.	Выключите аппарат и заново подключите док-станцию iPod (с. 47).
		Подключите еще раз iPod к док-станции iPod (с. 47).
<b>Loading...</b>	Загружаются данные с запоминающего устройства USB и iPod.	Потребуется некоторое время для загрузки при подключении устройства, на котором находится большое количество данных.
<b>No content</b>	Нет данных для воспроизведения на запоминающем устройстве USB или iPod.	Подключите запоминающее устройство USB или iPod, на которых имеются данные для воспроизведения.
<b>No device</b>	Возникла проблема с каналом передачи сигналов от запоминающего устройства USB к аппарату.	Выключите аппарат и заново подключите запоминающее устройство USB к порту USB аппарата.
		Когда iPod подключен к порту USB, выключите и включите iPod.
<b>Not found</b>	Bluetooth-устройство не найдено.	Подключите запоминающее устройство USB к порту USB на передней панели аппарата.
		Во время операции спаривания: - операцию спаривания необходимо выполнять на Bluetooth-устройстве и аппарате одновременно. Проверьте, находится ли Bluetooth-устройство в режиме спаривания. При подключенном устройстве: - проверьте, включено ли Bluetooth-устройство. - проверьте, находится ли Bluetooth-устройство в пределах 10 м от беспроводного Bluetooth-приемника аудиосигнала Yamaha. - повторите попытку спаривания.
<b>Unknown iPod</b>	Используемый iPod не поддерживается аппаратом.	Подключите iPod, поддерживаемый данным аппаратом (с. 46).
<b>Unable to play</b>	Аппарат не может воспроизвести песни, записанные на iPod.	Убедитесь, что песни хранятся на iPod.
	Выбрана песня, которая не может быть воспроизведена аппаратом, или выбранная песня повреждена.	Выберите другую песню для воспроизведения.
<b>View ON SCREEN</b>	Выбранный элемент не может быть отображен на дисплее передней панели.	Проверьте отображение на телевизоре, подключенном с помощью кабеля HDMI.
		Когда в верхнем левом углу дисплея передней панели отображается "SETUP", нажмите клавишу SETUP на пульте ДУ, чтобы вернуться к нормальному отображению на дисплее передней панели. Когда в верхнем левом углу дисплея передней панели отображается "USB" или "DOCK", нажмите клавишу курсора (< ), чтобы вернуться к отображению списка меню или к воспроизведению песни.

## Идеальное расположение колонок

На следующем рисунке показано идеальное расположение колонок. Рекомендуется использовать это расположение в качестве руководства при размещении колонок. Однако с помощью процедуры УРАО можно автоматически оптимизировать настройки колонок для конкретного расположения колонок.

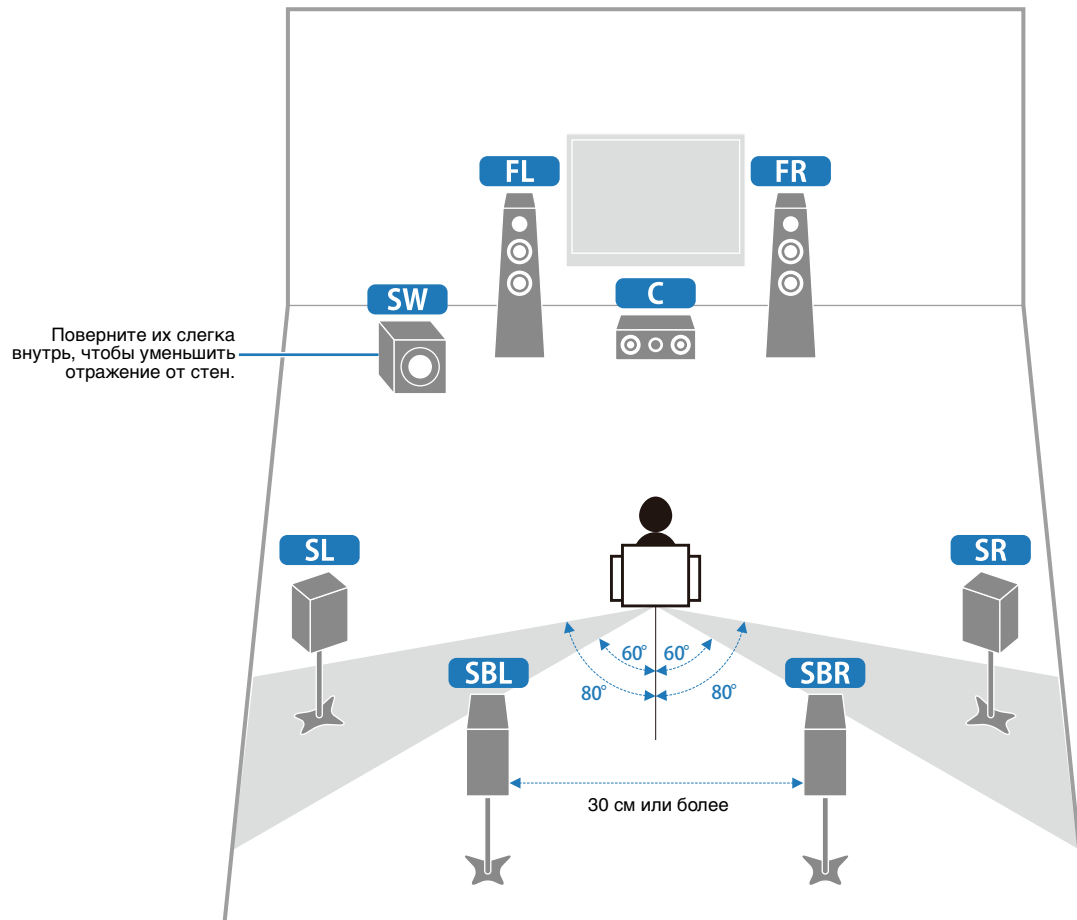

## Информация об аудиосигнале

### CINEMA DSP

Поскольку системы Dolby Surround и DTS были изначально разработаны для использования в кинотеатрах, их возможности наиболее полно раскрываются в кинотеатрах с большим количеством колонок, предназначенных для акустических эффектов. Вследствие различий в таких домашних условиях, как размеры комнаты, материалы стен, количество колонок и т.д., неизбежно различие и в слышимом звучании. Основываясь на большом количестве реальных измеренных данных, система CINEMA DSP компании Yamaha позволяет использовать ее оригинальную технологию DSP для объединения систем Dolby Pro Logic, Dolby Digital и DTS, что позволяет создавать аудиовизуальные эффекты кинотеатра в домашних условиях.

### CINEMA DSP 3D

Реальные измеренные данные звукового поля содержат информацию о высоте звуковых образов. Функция CINEMA DSP 3D позволяет воспроизводить точную высоту звуковых образов, создавая таким образом точные и глубокие стереоскопические звуковые поля в помещении для прослушивания.

### Compressed Music Enhancer

Функция Compressed Music Enhancer данного аппарата улучшает качество звука за счет восстановления отсутствующих гармоник в сжатых произведениях. В результате компенсируется сужение диапазона, вызванное потерей точности на высоких частотах, а также недостаток низких частот, вызванный потерей низкочастотного баса, и улучшается звучание всей акустической системы.

### Dolby Digital

Dolby Digital – это цифровая система окружающего звука, которая обеспечивает полностью независимый многоканальный звук. С 3 фронтальными каналами (фронтальный левый, правый и центральный) и 2 каналами окружающего стереозвучания система Dolby Digital обеспечивает 5 полных звуковых каналов. С дополнительным каналом, специально предназначенным для низкочастотных эффектов, который называется LFE (Low-Frequency Effect), система в общей сложности имеет 5.1 канал (LFE считается каналом 0.1). Благодаря использованию двухканального стереосигнала для колонок окружающего звучания в системе Dolby Surround достигается более точное воспроизведение звуковых эффектов движения и окружающего звука. Широкий динамический диапазон от максимальных до минимальных уровней громкости, воспроизводимый 5 полнодиапазонными каналами, в сочетании с точной ориентацией звукового поля, формируемого системой цифровой обработки звука, создают беспрецедентное ощущение реалистичности. Данный аппарат позволяет свободно выбрать любую среду звучания от монофонической до 5.1-канальной конфигурации в зависимости от потребностей пользователя.

### Dolby Pro Logic II

Dolby Pro Logic II – это улучшенная технология, которая используется для декодирования широкого круга существующих источников в формате Dolby Surround. Эта новая технология обеспечивает воспроизведение 5 дискретных каналов с 2 фронтальными левым и правым каналами, 1 центральным каналом и 2 левым и правым каналами окружающего звучания вместо 1 канала объемного звука для обычной технологии Pro Logic. Данная технология предусматривает три режима: "Music mode" для музыкальных источников, "Movie mode" для кинофильмов и "Game mode" для игровых источников.

### Dolby Pro Logic IIx

Dolby Pro Logic IIx – это новая технология, поддерживающая дискретное многоканальное воспроизведение от 2-канальных и многоканальных источников. Данная технология предусматривает три режима: "Music mode" для музыкальных источников, "Movie mode" для кинофильмов и "Game mode" для игровых источников.

### Dolby Surround

Dolby Surround использует 4-канальную аналоговую систему записи для воспроизведения реалистичных и динамичных звуковых эффектов: 2 фронтальных левых и правых канала (стереофонический), центральный канал для воспроизведения диалогов (монофонический), и канал окружающего звучания для особых звуковых эффектов (монофонический). Канал кружащего звука воспроизводит звук в узком диапазоне частот. Dolby Surround широко используется почти на всех видеокассетах и лазерных дисках, а также во многих программах эфирного кабельного телевидения. Встроенный декодер Dolby Pro Logic данного аппарата использует систему обработки цифрового сигнала, которая автоматически стабилизирует уровень громкости каждого канала для усиления звуковых эффектов движения и направленности.

### Dolby TrueHD

Dolby TrueHD – это передовая аудиотехнология, разработанная для носителей на основе дисков высокой четкости, включая Blu-ray Disc. Выбранная в качестве дополнительного аудиостандарта для Blu-ray Disc, данная технология обеспечивает звучание, которое в точности соответствует студийной записи, позволяя насладиться домашним кинотеатром высокой четкости. Поддерживая битовые потоки до 18,0 Мбит/с, Dolby TrueHD может одновременно нести до 8 дискретных каналов звука 24 бит/96 кГц. Dolby TrueHD остается полностью совместимой с существующими многоканальными аудиосистемами и сохраняет функции метаданных формата Dolby Digital, позволяя нормализовать диалоги и управлять динамическим диапазоном.

### DSD

Технология Direct Stream Digital (DSD) позволяет сохранять аудиосигналы на таких цифровых носителях информации, как диски Super Audio CD. С помощью технологии DSD сигналы сохраняются в виде одноканальных значений с высокой частотой выборки 2,8224 МГц, в то время как ограничение шума и избыточная дискретизация используются для уменьшения искажений, характерных для аудиосигналов с очень высоким квантованием. Благодаря высокой частоте выборки можно добиться более высокого качества звука, чем для формата PCM, используемого для обычных звуковых CD-дисков. Частота равна или превышает 100 кГц при динамическом диапазоне 120 дБ. Данный аппарат может передавать или принимать сигналы DSD через гнездо HDMI.

### DTS 96/24

Технология DTS 96/24 предлагает беспрецедентное качество многоканального звука на видеодисках DVD и полностью совместима со всеми ранее выпущенными декодерами DTS. "96" обозначает частоту стробирования 96 кГц по сравнению с обычной частотой стробирования 48 кГц. "24" обозначает 24-битную длину слова. Технология DTS 96/24 обеспечивает качество звука, не отличающееся от оригинального источника в формате 96/24, и 5.1-канальный звук 96/24 с высококачественным динамичным видео для музыкальных программ и звукового сопровождения фильмов на видеодисках DVD.

### DTS Digital Surround

Технология DTS Digital Surround была разработана для замены аналоговых звуковых дорожек кинофильмов 5.1-канальным цифровым звуком и в данное время становится все более популярной в кинотеатрах по всему миру. DTS, Inc. разработала систему домашнего кинотеатра, которая позволяет насладиться глубиной звука и естественным пространственным звучанием цифровой системы окружающего звука DTS Digital Surround в домашних условиях. Эта система воспроизводит практически свободный от помех 5.1-канальный звук (говоря техническим языком, всего 5.1 каналов – левый, правый и центральный каналы, 2 канала окружающего звучания и канал LFE 0.1 в качестве сабвуфера).

### DTS Express

Этот аудиоформат предназначен для новейших оптических дисков, таких как диски Blu-ray. В нем используется низкая битовая скорость, оптимизированная для передачи сигнала по сети. В случае использования диска Blu-ray, данный формат используется для вторичного аудиосигнала, что позволяет во время воспроизведения основной программы прослушивать через Интернет комментарии продюсера фильма.



## DTS-HD High Resolution Audio

DTS-HD High Resolution Audio – аудиотехнология с высоким разрешением, разработанная для носителей на основе дисков высокой четкости, включая Blu-ray Disc. Выбранная в качестве дополнительного аудиостандарта для Blu-ray Disc, данная технология позволяет получать звук, практически неотличимый от исходного, позволяя насладиться домашним кинотеатром высокой четкости. Поддерживая битовые потоки до 6,0 Мбит/с для Blu-ray Disc, система DTS-HD High Resolution Audio может одновременно нести до 7,1 дискретных звуковых каналов 24 бит/96 кГц. Система DTS-HD High Resolution Audio остается полностью совместимой с существующими многоканальными аудиосистемами, содержащими сигнал DTS Digital Surround.

## DTS-HD Master Audio

DTS-HD Master Audio – это передовая аудиотехнология, разработанная для носителей на основе дисков высокой четкости, включая Blu-ray Disc. Выбранная в качестве дополнительного аудиостандарта для Blu-ray Disc, данная технология обеспечивает звучание, которое в точности соответствует студийной записи, позволяя насладиться домашним кинотеатром высокой четкости. Поддерживая битовые потоки до 24,5 Мбит/с для Blu-ray Disc, система DTS-HD Master Audio может одновременно нести до 7,1 дискретных звуковых каналов 24 бит/96 кГц. Поддерживаемая интерфейсом HDMI версии 1.3 и разработанная для проигрывателей оптических дисков и AV-ресиверов/усилителей будущего, технология DTS-HD Master Audio остается полностью совместимой с существующими многоканальными аудиосистемами, содержащими DTS Digital Surround.

## Канал LFE 0.1

Данный канал воспроизводит низкочастотные сигналы и обладает динамическим диапазоном от 20 Гц до 120 Гц. Канал считается как 0.1, поскольку он позволяет только усилить низкочастотный диапазон в отличие от полндиапазонного воспроизведения других 5 каналов в 5.1-канальных системах Dolby Digital или DTS.

## Neo:6

Технология Neo:6 предназначена для декодирования обычных 2-канальных источников с последующим 6-канальным воспроизведением определенным декодером. Она обеспечивает воспроизведение с полндиапазонными каналами с более высоким разделением, точно так же, как при воспроизведении цифрового дискретного сигнала. Предусмотрено два режима: "Music mode" для музыкальных источников и "Cinema mode" для кинофильмов.

## PCM (Линейный PCM)

Линейный PCM – это формат сигнала, позволяющий преобразовывать аналоговые аудиосигналы в цифровой формат, записывать и передавать их без сжатия. Данный метод используется для записи звуковых CD-дисков и DVD-дисков. В системе PCM используется технология квантования величины аналогового сигнала за очень малую единицу времени. При использовании "Pulse Code Modulation" аналоговый сигнал кодируется в виде импульсов и затем модулируется для записи.

## SILENT CINEMA

Компания Yamaha разработала алгоритм звуковых эффектов DSP для естественного, реалистичного воспроизведения звука через наушники. Параметры для наушников установлены для каждой звуковой программы, что позволяет точно воспроизводить все звуковые программы для прослушивания через наушники.

## Синхронизация аудио и видеосигналов (lip sync)

Синхронизация аудио и видеосигналов – это технический термин, обозначающий задачу и возможность обеспечения синхронизации аудио и видеосигналов на завершающем этапе и во время передачи.

Тогда как запаздывание звука и видео требует сложных настроек со стороны конечного пользователя, интерфейс HDMI версии 1.3 включает средства автоматической синхронизации аудио и видеосигналов, которые позволяют устройствам выполнять точную синхронизацию в автоматическом режиме без участия пользователя.

## Соединение двухканального усиления

При соединении двухканального усиления используются два усилителя для одной колонки. Один усилитель подключается к секции низкочастотного динамика колонки, а второй – к комбинированной секции динамика средних высоких частот. В такой схеме каждый усилитель работает в пределах ограниченного частотного диапазона. Ограниченный диапазон упрощает работу каждого усилителя, и влияние каждого усилителя на качество звучания уменьшается.

## Частота выборки и глубина квантования

При преобразовании аналогового аудиосигнала в цифровой формат количество определений уровня сигнала в секунду называют частотой выборки, а степень точности при преобразовании уровня в цифровое значение – глубиной квантования. Диапазон частот при воспроизведении зависит от частоты выборки, а динамический диапазон, представляющий собой разницу уровней звучания, определяется глубиной квантования. В принципе, чем выше частота выборки, тем шире диапазон воспроизводимых частот, а чем больше глубина квантования, тем точнее воспроизведение уровней звучания.

## Virtual CINEMA DSP

Компания Yamaha разработала алгоритм Virtual CINEMA DSP, который за счет использования виртуальных колонок окружающего звучания позволяет создавать эффекты окружающего звука DSP даже без колонок окружающего звучания. Эффекты Virtual CINEMA DSP можно воспроизводить даже с использованием минимальной 2-колоночной системы, в которой отсутствует центральная колонка.

# Информация о видеосигналах

## Deep Color

Термин Deep Color обозначает использование различных глубин цвета в дисплеях, начиная с 24-битовой глубины в предыдущих версиях спецификации HDMI. Эта дополнительная битовая глубина позволяет телевизорам высокой четкости и другим экранам перейти от миллионов к миллиардам цветов, устранить неравномерность закраски и получить плавные тональные переходы и тонкие градиенты между цветами. Повышенная контрастность может обеспечить во много раз больше оттенков серого между черным и белым. Кроме того, функция Deep Color увеличивает количество доступных цветов в пределах, ограниченных цветовым пространством RGB или YCbCr.

## HDMI

HDMI (High-Definition Multimedia Interface) – первый промышленно-поддерживаемый полностью цифровой аудио/видео интерфейс для передачи сигналов без сжатия. Обеспечивая интерфейс между любым источником (например, телевизионными абонентскими приставками или AV-ресиверами) и аудио/видеомонитором (например, цифровыми телевизорами), с помощью одного кабеля, интерфейс HDMI поддерживает стандартное, расширенное видео и видео высокой четкости, а также многоканальный цифровой звук. Интерфейс HDMI позволяет передавать все стандарты ATSC HDTV и поддерживает 8-канальный цифровой звук с запасом по ширине полосы пропускания для соответствия будущим расширениям и требованиям. При использовании в сочетании с HDCP (High-bandwidth Digital Content Protection), HDMI обеспечивает надежный аудио/видеоинтерфейс, соответствующий требованиям по безопасности поставщиков контента и операторов систем. Для получения подробной информации о HDMI, посетите веб-сайт HDMI по адресу "<http://www.hdmi.org/>".

## Компонентный видеосигнал

В системе компонентного видеосигнала сигнал разделяется на сигнал яркости Y и сигналы цветности Rv и Pr. Цвет в этой системе воспроизводится более правдоподобно благодаря независимой передаче сигналов. Компонентный сигнал также называют "цветоразностным", поскольку сигнал яркости вычитается из сигнала цвета. Для вывода компонентных сигналов необходим экран с компонентными входными гнездами.

### **Композитный видеосигнал**

В системе композитного видеосигнала видеосигнал представлен тремя основными элементами видеокартинки: цветом, яркостью и синхронизацией данных. Гнездо композитного видео на видеокомпоненте передает эти три элемента вместе.

### **Сигнал S-video**

В системе сигналов S-video видеосигнал, обычно передаваемый с помощью штекерного кабеля, разделяется и передается через кабель S-video в виде сигнала яркости Y и сигнала цветности C. Использование гнезда S VIDEO позволяет устранить потери при передаче видеосигнала и обеспечивает запись и воспроизведение еще более качественных изображений.

### **“x.v.Color”**

Стандарт цветового пространства, поддерживаемый интерфейсом HDMI версии 1.3. Это расширенное цветовое пространство по сравнению с sRGB, позволяющее получать недоступные ранее цвета. Оставаясь совместимым с цветовой гаммой стандартов sRGB, стандарт “x.v.Color” расширяет цветовое пространство и предоставляет возможности для получения более живых, естественных изображений. Этот стандарт особенно эффективен для фотографий и компьютерной графики.

## Схема передачи видеосигнала

Вход видеосигнала с видеоустройств на аппарат является выходом на телевизор.

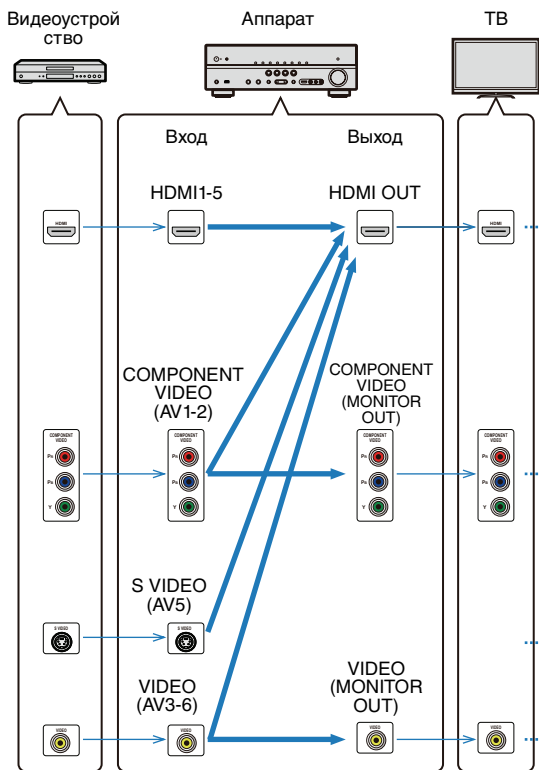

\* Вход S VIDEO доступен только в моделях для Великобритании и Европы

## Таблица преобразования видеосигнала



- Используйте раздел "Обработка" меню "Setup," чтобы изменить разрешение и соотношение сторон для видеосигналов и выходного сигнала с гнезда HDMI OUT.
- Аппарат не выполняет взаимное преобразование видеосигналов с 480 линиями и 576 линиями.

→ : схема передачи видеосигнала

	Разрешение	Выход HDMI					Выход COMPONENT VIDEO				Выход VIDEO
		480i/576i	480p/576p	720p	1080i	1080p	480i/576i	480p/576p	720p	1080i	480i/576i
Вход HDMI	480i/576i	→	→	→	→	→					
	480p/576p		→	→	→	→					
	720p			→							
	1080i				→						
	1080p					→					
Вход COMPONENT VIDEO	480i/576i	→	→	→	→	→					
	480p/576p		→	→	→	→	→				
	720p			→				→			
	1080i				→				→		
Вход S VIDEO (только модели для Великобритании и Европы)	480i/576i	→	→	→	→	→					
Вход VIDEO	480i/576i	→	→	→	→	→					→

## Управление HDMI

Подключение телевизора к аппарату с помощью кабеля HDMI связывает пульт ДУ телевизора с аппаратом, поэтому его можно использовать для включения или регулировки громкости аппарата (функция управления HDMI). Воспроизводящими устройствами, подключенными с помощью кабеля HDMI (например, BD/DVD-проигрывателем, поддерживающим управление HDMI) также можно управлять с помощью пульта ДУ. Подробные сведения об управлении телевизором и воспроизводящими устройствами с помощью функции управления HDMI см. в руководствах к каждому из устройств. Подробные сведения о подключении кабелей HDMI см. "Подключение телевизора" (с. 18) и "Подключение видеоустройств (например, BD/DVD-проигрывателей)" (с. 23).

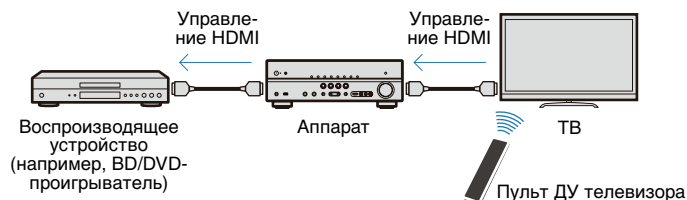

Управление аппаратом с помощью функции управления HDMI

- Включение и выключение

- Управление громкостью, в том числе приглушение

-Изменение входного сигнала на аудио-/ видеосигнал с управляемого внешнего устройства



• Функция управления HDMI связывает следующие операции аппарата и телевизором и воспроизводящими устройствами.

- Переключение набора настроек SCENE (с. 35)
- Отображение меню "Setup" (с. 63)
- Управление внешним устройством с помощью пульта ДУ аппарата (с. 79)

Чтобы использовать функцию управления HDMI, необходимо после подключения телевизора и воспроизводящих устройств выполнить следующие настройки.



• Следующие настройки обязательны при добавлении нового устройства, совместимого с HDMI.

- 1 Включите аппарат, телевизор и внешние устройства.
- 2 Установите для функции управления HDMI данного аппарата, телевизора и внешних устройств, поддерживающих управление HDMI (например, BD/DVD-проигрыватель) значение "Вкл.":

Установите для функции "HDMI контроль" в меню "Setup" значение "Вкл.," чтобы включить функцию управления HDMI аппарата.

- 3 Выключите телевизор.

Другие синхронизированные устройства с управлением HDMI будут выключены вместе с телевизором. Если они не синхронизированы, извлеките из розетки силовой кабель телевизора.

- 4 Включите телевизор.

Убедитесь, что аппарат включился вместе с телевизором. Если он выключен, включите его вручную.

- 5 Измените установку входа телевизора на входное гнездо, подключенное к аппарату.

- 6 Включите воспроизводящие устройства и убедитесь в следующем:

**Аппарат:** Убедитесь, что был выбран источник входного сигнала для HDMI (один из входов HDMI1-5). Если выбран другой источник входного сигнала, измените его вручную.

**Телевизор:** Убедитесь, что видеосигнал с проигрывателя надлежащим образом принимается телевизором.

- 7 Убедитесь, что данный аппарат синхронизирован с телевизором надлежащим образом, выключив и включив телевизор или изменив громкость телевизора с помощью пульта ДУ телевизора.



- Если функция управления HDMI работает ненадлежащим образом, проблема может быть решена с помощью отключения от розетки и повторного включения силового кабеля аппарата и телевизора.
- Если аппарат не синхронизирован с включением и выключением телевизора, проверьте приоритет настроек аудиовыхода телевизора.
- Для более эффективной работы функции управления HDMI рекомендуется использовать телевизор и воспроизводящие устройства одного производителя.

## Совместимость сигнала HDMI

### Аудиосигналы

Типы аудиосигналов	Форматы аудиосигналов	Совместимые носители
2-кан. линейный PCM	2-кан., 32–192 кГц, 16/20/24 бит	CD, DVD-Video, DVD-Audio и др.
Многокан. линейный PCM	8-кан., 32–192 кГц, 16/20/24 бит	DVD-Audio, Blu-ray Disc, HD DVD и др.
DSD	2/5.1-кан., 2,8224 МГц, 1 бит	SACD и др.
Битовый поток	Dolby Digital, DTS	DVD-Video и др.
Битовый поток (аудиосигналы высокой четкости)	Dolby TrueHD, Dolby Digital Plus, DTS-HD Master Audio, DTS-HD High Resolution Audio, DTS Express	Blu-ray Disc, HD DVD и др.



- При воспроизведении диска DVD-Audio с системой защиты от копирования CPPM, в зависимости от типа DVD-проигрывателя видео- и аудиосигналы могут не воспроизводиться.
- Данный аппарат не совместим с устройствами HDMI или DVI, несовместимыми с системой HDCP.
- Для декодирования аудиосигналов битового потока на данном аппарате установите устройство-источник входного сигнала соответствующим образом, чтобы оно выводило аудиосигналы битового канала напрямую (без декодирования сигналов битового потока на устройстве). Подробнее, смотрите инструкцию по эксплуатации.
- Данный аппарат несовместим с функциями аудиокomentarиев (например, специальным аудиоматериалом, загруженным через Интернет) на дисках Blu-ray Disc или HD DVD. Данный аппарат не воспроизводит аудиокomentarии содержимого дисков Blu-ray Disc или HD DVD.

### Видеосигналы

Данный аппарат совместим с видеосигналами, имеющими следующее разрешение:

- 480i/60 Гц
- 576i/50 Гц
- 480p/60 Гц
- 576p/50 Гц
- 720p/60 Гц, 50 Гц
- 1080i/60 Гц, 50 Гц
- 1080p/60 Гц, 50 Гц, 24 Гц

## Товарные знаки



Изготовлено по лицензии компании Dolby Laboratories. Dolby, Pro Logic и символ в виде двух букв D являются товарными знаками Dolby Laboratories.



Произведено по лицензии согласно Патентам США №: 5,451,942; 5,956,674; 5,974,380; 5,978,762; 6,226,616; 6,487,535; 7,212,872; 7,333,929; 7,392,195; 7,272,567 и другим выпущенным и ожидающим выпуска патентам США и мировым патентам. DTS и Symbol являются зарегистрированными товарными знаками, а логотипы DTS-HD, DTS-HD Master Audio и DTS являются товарными знаками компании DTS, Inc. Продукт включает программное обеспечение. ©DTS, Inc. Все права защищены.

### iPod™/iPhone™

“Сделано для iPod” и “Сделано для iPhone” означает, что электронные принадлежности предназначено специально для подключения iPod или iPhone, соответственно, и было сертифицировано разработчиком на соответствие стандартам технических характеристик компании Apple.

Компания Apple не несет ответственности за работу данного устройства или его соответствие стандартам безопасности и регулятивным нормам. Обратите внимание, что использование этих принадлежностей вместе с iPod или iPhone может повлиять на эффективность беспроводного соединения.

iPhone и iPod являются торговыми марками компании Apple Inc., зарегистрированной в США и других странах.

### Bluetooth™

Bluetooth является зарегистрированным товарным знаком Bluetooth SIG и используется компанией Yamaha в соответствии с лицензионным соглашением.



“HDMI” логотип “HDMI” и “High-Definition Multimedia Interface” являются товарными знаками или зарегистрированными товарными знаками HDMI Licensing LLC.



“SILENT CINEMA” является товарным знаком Yamaha Corporation.

# Технические характеристики

## Входные гнезда

- Аналоговый аудиовход ..... 4 (AV5, AV6, AUDIO, VIDEO AUX)
- Цифровой аудиовход  
Оптический ..... 2 (AV1, AV4)  
Коаксиальный ..... 2 (AV2, AV3)
- Видео  
Композитный ..... 5 (AV3-6, VIDEO AUX)  
S-видео [модели для Великобритании и Европы] .... 1 (AV5)  
Компонентный ..... 2 (AV1, AV2)
- Другие  
DOCK ..... 1 (аудио, композитный видео)  
USB ..... 1  
Тип устройства ..... Запоминающее устройство USB  
Аудиоформат ..... MP3, WMA, WAV (PCM), MPEG-4 AAC  
Макс. поддерж. звук. част. .... 48 кГц/24 бит  
Формат обложки ..... PNG, JPEG

## Выходные гнезда

- Аналоговый аудиовыход ..... 7ch  
Фронт L/R (FRONT L/R)  
Центр (CENTER)  
Тылы L/R (SURROUND L/R)  
Центр.тыл.L/R (SURROUND L/R)\*  
\* Назначаемые (SURROUND BACK, BI-AMP)
- Выход сабвуфера ..... 1 (SUBWOOFER)
- ВЫХ.ДЛЯ ЗАПИСИ ..... 1 (AV OUT)
- Выход наушников ..... 1 (PHONES)
- Видео  
Выход монитора  
Композитный ..... 1  
Компонентный ..... 1  
ВЫХ.ДЛЯ ЗАПИСИ  
Композитный ..... 1 (AV OUT)

## HDMI

- Вход  
Фронт ..... 1 (VIDEO AUX)  
Тыл ..... 5 (HDMI1-5)
- Выход ..... 1 (HDMI OUT)
- Технические характеристики HDMI  
Deep Color  
"x.v.Color"  
Auto Lip Sync  
ARC (Audio Return Channel)  
3D Video

- Формат видео  
Режим повторителя  
VGA  
480i/60 Гц  
576i/50 Гц  
480p/60 Гц  
576p/50 Гц  
1080i/50 Гц, 60 Гц  
720p/50 Гц, 60 Гц  
1080p/24 Гц, 50 Гц, 60 Гц  
Аналоговое преобразование  
480i/60 Гц (NTSC)  
576i/50 Гц (PAL)  
480p/60 Гц  
576p/50 Гц  
1080i/50 Гц, 60 Гц  
720p/50 Гц, 60 Гц  
Укрупнение  
480i → 480p/720p/1080i/1080p  
480p → 720p/1080i/1080p  
576i → 576p/720p/1080i/1080p  
576p → 720p/1080i/1080p
- Аудиоформат  
Dolby Digital  
DTS  
DSD (6ch)  
Dolby Digital Plus  
Dolby TrueHD  
DTS-HD  
PCM (2ch - 8ch, макс. 192 кГц/24 бит)
- Защита контента ..... HDCP-совместимая
- Функция связи ..... CEC-совместимая

## Тюнер

- Аналоговый тюнер  
FM/AM ..... 1 (TUNER)

## Формат совместимого декодирования

- Декодирование формата  
Dolby TrueHD  
Dolby Digital Plus  
Dolby Digital  
Dolby Digital EX  
DTS-HD Master Audio  
DTS-HD High Resolution  
DTS Express  
DTS

DTS-ES Matrix 6.1  
DTS-ES Discrete 6.1  
DTS 96/24

- Формат завершающего декодирования  
Dolby Pro Logic  
Dolby Pro Logic II Music  
Dolby Pro Logic II Movie  
Dolby Pro Logic II Game  
Dolby Pro Logic IIx Music  
Dolby Pro Logic IIx Movie  
Dolby Pro Logic IIx Game  
DTS Neo:6 Music  
DTS Neo:6 Cinema

## Раздел аудио

- Номинальная выходная мощность (1 канал)  
[Модели для США и Канады] (1 кГц, 0,9% THD, 8 Ω)  
[Другие модели] (1 кГц, 0,9% THD, 6 Ω)  
Front L/R..... 105 Вт/канал  
Center..... 105 Вт/канал  
Surround L/R..... 105 Вт/канал  
Surround Back L/R..... 105 Вт/канал
- Номинальная выходная мощность (2 канала одновременно)  
[Модели для США и Канады] (1 кГц, 0,9% THD, 8 Ω)  
Front L/R..... 85 Вт+85 Вт  
Center..... 85 Вт  
Surround L/R..... 85 Вт+85 Вт  
Surround Back L/R..... 85 Вт+85 Вт
- Максимальная эффективная выходная мощность  
(JEITA, 1 кГц, 10% THD, 6 Ω)  
[Модели для Китая, Кореи, Азии и общая модель]  
Front L/R..... 135 Вт/канал  
Center..... 135 Вт/канал  
Surround L/R..... 135 Вт/канал  
Surround Back L/R..... 135 Вт/канал
- Динамическая мощность (IHF)  
[Модели для США и Канады]  
Front L/R (8/6/4/2 Ω)..... 110/130/160/180 Вт  
[Другие модели]  
Front L/R (6/4/2 Ω)..... 110/130/150 Вт
- Динамическая разность между номинальным и максимально допустимым значением  
[Модели для США и Канады]  
8 Ω..... 0,23 дБ
- Коэффициент демпфирования  
Front L/R, 20 Гц - 20 кГц, 8 Ω..... 120 или более
- Входная чувствительность / входной импеданс  
AV5 и др. (1 кГц, 100 Вт/6 Ω)..... 200 мВ/47 кΩ
- Максимальный входной сигнал  
AV5 и др. (1 кГц, 0,5% THD, эфф. вкл.)..... 2,3 В
- Уровень выходного сигнала/Выходной импеданс  
AV OUT..... 200 мВ/1,2 кΩ  
SUBWOOFER (2ch Stereo, Фронт: Маленькие).... 1 В/1,2 кΩ
- Номинальное выходное напряжение / импеданс гнезда наушников  
AV5 и др. (1 кГц, 50 мВ, 8 Ω)..... 100 мВ/470 Ω
- Частотная характеристика  
AV5 и др. для Front (10 Гц - 100 кГц)..... +0/-3 дБ
- Соотношение сигнал/шум (Сеть IHF-A)  
AV5 и др. (DIRECT, вход закорочен, 250 мВ на фронтальные колонки)  
..... не менее 100 дБ
- Остаточный шум (сеть IHF-A)  
Front L/R..... 150 μВ или менее

- Разделение каналов  
AV5 и др. (вход закорочен 5,1 кΩ, 1 кГц/10 кГц)  
..... 60 дБ/45 дБ или более
- Управление громкостью  
Диапазон..... MUTE, от -80 дБ до +16,5 дБ  
Шаг..... 0,5 дБ
- Характеристики управления тональностью (Front L/R)  
Усиление/отсечение низких частот  
..... ±6 дБ/шаг 0,5 дБ, на 50 Гц  
Переход низких частот..... 350 Гц  
Усиление/отсечение высоких частот  
..... ±6 дБ/шаг 0,5 дБ, на 20 кГц  
Переход высоких частот..... 3,5 кГц
- Характеристики фильтра  
(fc=40/60/80/90/100/110/120/160/200 Гц)  
H.P.F. (фронтальные, центральная, окружающего звучание, тыловые окружающего звучания)..... 12 дБ/окт.  
L.P.F. (сабвуфер)..... 24 дБ/окт.

## Раздел видео

- Тип видеосигнала  
[Модели для США, Канады, Кореи и общая модель]..... NTSC  
[Другие модели]..... PAL
- Тип видеосигнала (преобразование видеосигнала)  
..... NTSC/PAL
- Уровень видеосигнала  
Композитный..... размах напряжения 1 /75 Ω  
S-видео [модели для Великобритании и Европы]  
Y..... размах напряжения 1 /75 Ω  
C..... размах напряжения 0,286/75 Ω  
Компонентный  
Y..... размах напряжения 1 /75 Ω  
Cb/Cr..... размах напряжения 0,7 /75 Ω
- Максимальный уровень приема видео (преобразование видеосигнала выкл.) размах напряжения..... не менее 1,5 В
- Соотношение видеосигнал/шум..... не менее 50 дБ
- Частотная характеристика выхода монитора (преобразование видеосигнала выкл.)  
Компонентный..... от 5 Гц до 60 МГц, -3 дБ

## Раздел FM

- Диапазон настройки  
[Модели для США и Канады]..... от 87,5 до 107,9 МГц  
[Модель для Азии и общая модель]  
..... 87,5/87,50 МГц - 108,0/108,00 МГц  
[Другие модели]..... от 87,50 до 108,00 МГц
- Номинальная чувствительность 50 дБ (IHF, 1 кГц, 100% MOD.)  
Моно..... 3 μВ (20,8 дБФ)
- Соотношение сигнал/шум (IHF)  
Моно..... 72 дБ  
Сtereo..... 70 дБ

- Нелинейные искажения (IHF, 1 кГц)  
Моно..... 0,3%  
Stereo..... 0,5%
- Вход антенны (несбалансированный)..... 75 Ω

## Раздел AM

- Диапазон настройки  
[Модели для США и Канады]..... от 530 до 1710 кГц  
[Модель для Азии и общая модель]  
..... от 530/531 до 1710/1611 кГц  
[Другие модели]..... от 531 до 1611 кГц

## Неисправности общего характера

- Питание  
[Модели для США и Канады]  
..... 120 В переменного тока, 60 Гц  
[Общая модель]  
..... 110-120/220-240 В переменного тока, 50/60 Гц  
[Модель для Китая]..... 220 В переменного тока, 50 Гц  
[Модель для Кореи]..... 220 В переменного тока, 60 Гц  
[Модель для Австралии]..... 240 В переменного тока, 50 Гц  
[Модели для Великобритании и Европы]  
..... 230 В переменного тока, 50 Гц  
[Модель для Азии]... 220-240 В переменного тока, 50/60 Гц
- Потребляемая мощность  
[Модели для США и Канады]..... 270 Вт/320 ВА  
[Другие модели]..... 280 Вт
- Потребляемая мощность в режиме ожидания  
Управление HDMI выкл / В режим ожидания выкл  
..... не более 0,1 Вт  
Управление HDMI вкл / В режим ожидания вкл.  
..... не более 1,2 Вт
- Максимальная потребляемая мощность  
[Модель для Азии и общая модель]..... 490 Вт
- Размеры (Ш x В x Г)..... 435 x 151 x 363 мм
- Вес..... 8,3 кг

\*Технические характеристики могут изменяться без уведомления.



YAMAHA CORPORATION

© 2011 Yamaha Corporation LB YD340B0/OMRU