



RBD154K (RBD154-F5H, RBS154V)



Срок службы данного товара - 7 лет со дня передачи товара потребителю.



Будучи партнером ENERGY STAR® компания LG определила, что это изделие или модели этого изделия отвечают положениям ENERGY STAR® по эффективному использованию электроэнергии.

ENERGY STAR® - зарегистрированный в США товарный знак.

**Интернет адрес; <http://ua.lge.com>
Информационная служба LG;
(380-44) 490-7777, 8-800-303-0000**

Меры предосторожности



ВНИМАНИЕ
РИСК ПОРАЖЕНИЯ
ЭЛЕКТРИЧЕСКИМ ТОКОМ
НЕ ОТКРЫВАТЬ



ВНИМАНИЕ: ДЛЯ СНИЖЕНИЯ РИСКА ПОРАЖЕНИЯ ЭЛЕКТРИЧЕСКИМ ТОКОМ НЕ СНИМАЙТЕ КРЫШКУ (ИЛИ ЗАДНЮЮ ПАНЕЛЬ). ВНУТРИ НЕТ ДЕТАЛЕЙ, ПОДЛЕЖАЩИХ ОБСЛУЖИВАНИЮ ПОЛЬЗОВАТЕЛЕМ. ДЛЯ ПРОВЕДЕНИЯ ОБСЛУЖИВАНИЯ ОБРАТИТЕСЬ К КВАЛИФИЦИРОВАННОМУ СПЕЦИАЛИСТУ ПО ОБСЛУЖИВАНИЮ.



Символ - молния со стрелкой на конце, заключенная в треугольник, предназначен для того, чтобы предупредить пользователя о наличии неизолированных деталей внутри изделия, находящихся под опасным напряжением, величины которого может быть достаточно для поражения людей электрическим током.



Восклицательный знак в равностороннем треугольнике предназначен для того, чтобы предупредить пользователя о наличии важных инструкций по использованию и техническому обслуживанию (уходу) в литературе, прилагаемой к изделию.

ОСТОРОЖНО: ДЛЯ ПРЕДОТВРАЩЕНИЯ ВОЗГОРАНИЯ ИЛИ РИСКА ПОРАЖЕНИЯ ЭЛЕКТРИЧЕСКИМ ТОКОМ НЕ ПОДВЕРГАЙТЕ ДАННОЕ ИЗДЕЛИЕ ВОЗДЕЙСТВИЮ ДОЖДЯ ИЛИ ВЛАГИ.

ОСТОРОЖНО: Не устанавливайте это оборудование в замкнутом объеме, например, в книжном шкафу или подобном месте.

ВНИМАНИЕ: В данном изделии используется лазерная система.

Для того, чтобы гарантировать правильность использования настоящего изделия, внимательно прочитайте руководство пользователя и сохраните его для обращения в будущем. Если изделие требует проведения обслуживания, обратитесь в авторизованный центр по техническому обслуживанию. Применение элементов управления, настроек или порядка применения, отличных от приведенных в настоящем руководстве, может стать причиной попадания под опасное излучение. Для того, чтобы избежать непосредственного воздействия лазерного луча, не пытайтесь открывать корпус. При открытом корпусе излучение лазера видимо. НЕ СМОТРИТЕ НА ЛУЧ.

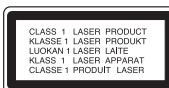

ВНИМАНИЕ: Аппарат не следует подвергать воздействию воды (капель или брызг), а также не ставьте какие-либо предметы с жидкостями, например, вазы.

ПРЕДУПРЕЖДЕНИЯ, касающиеся сетевого шнура

Для большинства приборов рекомендуется использовать выделенную цепь;

то есть, должен быть отдельный выход сети (розетка), который питает только данное устройство и не имеет дополнительных выходов или ответвлений. Для большей уверенности обратитесь к странице с техническими характеристиками из данного руководства пользователя.

Не перегружайте настенные розетки. Перегруженные настенные розетки, ослабленные или поврежденные розетки, кабели удлинителей, а также поврежденная или с трещинами проводка кабеля являются источниками опасности. Любое из этих условий может привести к поражению электрическим током или возгоранию. Периодически проверяйте сетевой шнур своего устройства, а при обнаружении признаков повреждений или износа извлеките вилку из розетки, прекратите использование устройства и обратитесь в авторизованный центр по техническому обслуживанию для замены сетевого шнура на точно такой же.

Предохраняйте сетевой шнур от неправильного обращения, например, не скручивайте, не перегибайте, не прокалывайте, не прижимайте кабель дверью и не наступайте на него. Уделяйте особое внимание состоянию вилок, настенных розеток, а также точке, где шнур выходит из устройства.

Для того, чтобы отключить питание от сети, извлеките вилку сетевого шнура из розетки. При установке изделия проверьте, чтобы был обеспечен легкий доступ к вилке.



Утилизация старого оборудования

1. Символ на устройстве, изображающий перечеркнутое мусорное ведро на колесах, означает, что на изделие распространяется Директива 2002/96/ЕС.
2. Электрические и электронные устройства должны утилизироваться не вместе с бытовым мусором, а через специальные места, указанные правительственными или местными органами власти.
3. Правильная утилизация старого оборудования поможет предотвратить потенциально вредное воздействие на окружающую среду и здоровье человека.
4. Для получения более подробных сведений по утилизации старого оборудования обратитесь в администрацию города, службу, занимающуюся утилизацией или в магазин, где был приобретен продукт.



Данное изделие произведено в соответствии с Директивой EMC 2004/108/ЕС и Директивой 2006/95/ЕС по Низкому Напряжению.

Представитель в Европе :

LG Electronics Service Europe B.V.
Veluwezoom 15, 1327 AE Almere, The Netherlands
(Tel : +31-036-547-8940)



Содержание



Подключение прибора	4
Основной прибор	6
Пульт дистанционного управления	7
Первоначальная настройка кода региона	8
Настройка основных параметров	8-9
Использование предварительно запрограммированного акустического поля	10
Настройка часов	10



Отображение информации о диске	11
Воспроизведение Диска или файла	11-13
Просмотр файлов фотографий	13
Прослушивание радио	14
Прослушивание музыки с портативного плеера	14
Использование устройства USB	15
Запись на USB устройство	16



Воспроизведение караоке в базовом режиме	17
Резервирование песни	17
МЕНЮ воспроизведения караоке	18



Коды языков	19
Коды стран	19
Поиск и устранение неисправностей	20
Типы воспроизводимых дисков	21
Технические характеристики	22

Подключение прибора

Соедините гнезда на Вашем блоке и телевизоре (цифровом устройстве и т.д.), используя кабели. Сверьте гнезда для подключения, как указано ниже. Качество изображения улучшается при переходе от подключения через Видео выход (Video out) к подключению раздельного видеосигнала (Component video).

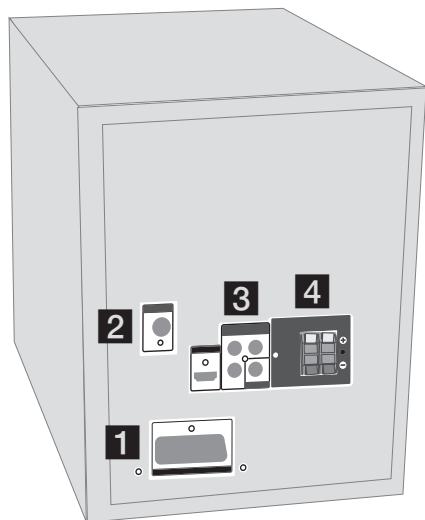

1 Подключение через SCART

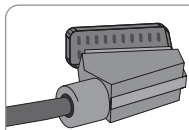

Соедините гнездо TO TV блока и Ваш телевизор, используя SCART-кабель (с 21-контактным разъемом). Вы можете использовать Ваш блок для воспроизведения звука от внешнего источника. Нажмите несколько раз **FUNC.(ФУНКЦИЯ)** для выбора **TV-AUDIO (ТВ-АУДИО)**.

2 Подключение FM

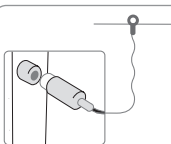

FM - Подключите FM антенну. Для получения наилучшего приема два свободных конца антенны должны быть расположены горизонтально по прямой.

3 Подключение раздельного видеосигнала

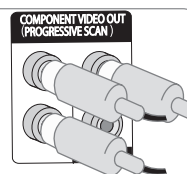

Соедините гнезда **ВЫХОДА РАЗДЕЛЬНОГО ВИДЕОСИГНАЛА (ПРОГРЕССИВНАЯ ПОСТРОЧНАЯ РАЗВЕРТКА)** на блоке и соответствующие входные гнезда на Вашем телевизоре, используя кабель Y PB PR.

Подключение через Видео Выход

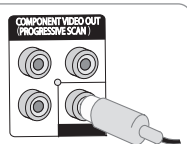

Соедините гнездо **ВИДЕО ВЫХОД (MONITOR)** на блоке с соответствующим входным гнездом на Вашем телевизоре, используя видеокабель.

4 Подключение акустических колонок к блоку.

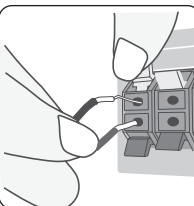

Подключите черный конец каждого провода к точкам подключения, обозначенным - (минус), а другой конец к точкам подключения, обозначенным + (плюс).

Для подключения кабеля каждой акустической колонки нажмите на пластмассовую лапку, чтобы открыть соединительную клемму на задней стенке акустической колонки. Вставьте провод и опустите лапку.

Подключение блока с использованием выхода сигнала высокой четкости

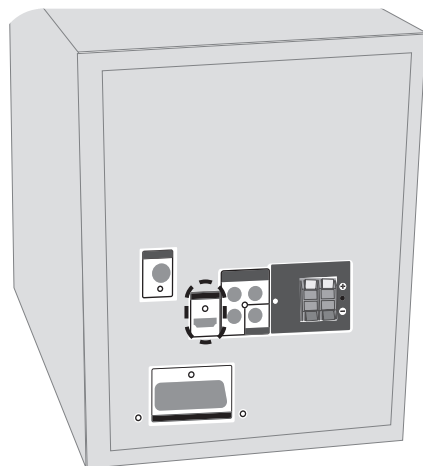

Подключение выхода HDMI

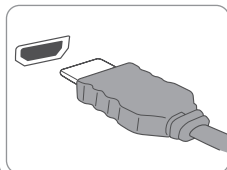

Соедините гнездо **ВЫХОДА** высокой четкости HDMI на блоке с входным гнездом телевизора, совместимого с HDMI, используя кабель HDMI.

Настройка разрешения

Вы можете изменить разрешение раздельного видеосигнала и выхода сигнала высокой четкости HDMI.

Нажмите **РАЗРЕШЕНИЕ (RESOLUTION)** несколько раз для выбора желаемого разрешения - 480i (или 576i), 480p (или 576p), 720p, 1080i, 1080p. В зависимости от типа подключения и телевизора, определенные значения разрешения не могут быть выбраны.

- При разрешении выхода раздельного видеосигнала 720p и 1080i могут воспроизводиться только диски без защиты от копирования. Диски с защитой от копирования могут воспроизводиться при разрешении 576p (480p).

- В зависимости от Вашего телевизора, при некоторых значениях разрешения, изображение может пропадать или выглядеть неправильно. В таком случае нажимайте **РАЗРЕШЕНИЕ (RESOLUTION)** до тех пор, пока изображение не появится.

Вы можете установить разрешение видеосигнала 1080p, чтобы получить качественное изображение с высоким разрешением. (Полное высокое разрешение)

Разрешение, возможное при каждом виде подключения

[HDMI OUT] : 1080p, 1080i, 720p, 480p (или 576p)

[COMPONENT VIDEO OUT] : 480p (или 576p) и 480i (или 576i)

[VIDEO OUT] : 480i (или 576i)

[SCART] : 576i

Примечания по подключению выхода HDMI

- Если Ваш телевизор не принимает установленное Вами разрешение, на экран будет выведено неправильное изображение. (На экране появится сообщение «TV does not support».)
Пожалуйста, прочтите руководство к телевизору, и установите то разрешение, которое может воспринять Ваш телевизор.
- Если устройство подключено через разъем высокой четкости HDMI, изменение разрешения может привести к нарушению нормальной работы. Для решения этой проблемы выключите блок, а затем включите его снова.
- При подключении устройства, совместимого с HDMI или DVI, убедитесь, что выполняется следующее :
 - Попробуйте выключить устройство HDMI/ DVI и Ваш блок. Затем включите устройство HDMI/ DVI, подождите около 30 секунд и включите Ваш блок.
 - Вход видеосигнала подключенного устройства имеет правильные настройки для Вашего блока.
 - Подключенное устройство совместимо с входом видеосигнала 720X576p (480p), 1280X720p, 1920X1080i или 1920X1080p.
 - Разрешения 1080p, 720p и 576p (480p) являются разрешениями с прогрессивной построчной разверткой.
- Не все HDCP-совместимые DVI устройства будут работать с данным блоком.
 - Изображение не будет воспроизводиться правильно на устройствах, несовместимых с HDCP.
- Если шкала громкости не воспроизводится на экране телевизора, выберите функцию Simplink телевизора для выключения и перезапустите блок.

Основной прибор

- 1** Прямая запись на USB
- 2** Разъем USB
- 3** **Цифровые клавиши 0-9**
Позволяют выбрать пронумерованные варианты в меню.
- 4** **⏻/⏻** Включение / Выключение.
- 5** Окно дисплея
- 6** **</>** Автоматическая настройка / Сканирование
+/- Регулировка громкости
<</>> Сканирование
▷||| Воспроизведение/Пауза
□ Остановка воспроизведения или записи
- 7** **MIC VOLUME**
Регулировка громкости микрофона.
- 8** **FUNC.(Function)**
Выбор функции.
DEMO
Для показа функции в окне индикации при отключенном питании. Для отмены, нажмите **⏻/⏻** или данную кнопку снова.
EQ. (Эквалайзер.)
Вы можете выбрать заданные режимы воспроизведения звукового сигнала.
XDSS plus
Усиливает верхние звуковые частоты, басы и эффект объемного звука.
- 9** Лоток диска

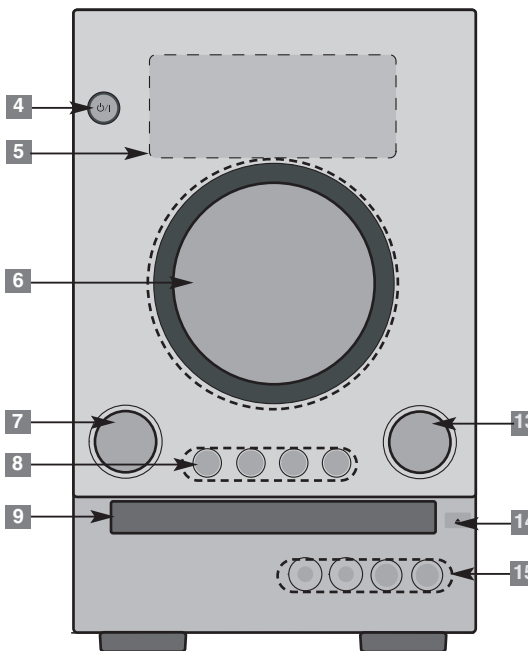
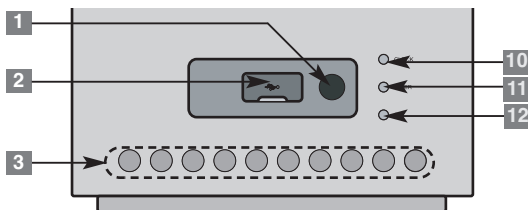

- 10** **CLOCK**
(Смотрите “Установка часов”)
- 11** **TIMER**
(Смотрите “Использование Вашего плеера в качестве будильника”)
- 12** **SET**
Подтверждение настроек.
(TIMER/ CLOCK)
- 13** **ECHO VOLUME**
Настройка громкости эхо микрофона.
- 14** **▲ EJECT**
- 15** **PHONES**
Гнездо для подключения наушников
PORTABLE IN
Разъем для подключения портативного устройства и воспроизведения его содержания через динамики системы.
MIC 1, 2
Гнездо микрофона 1,2

Меры предосторожности при пользовании сенсорными кнопками.

- Нажимайте на сенсорные кнопки чистыми, сухими руками. В условиях повышенной влажности, перед использованием протрите насухо сенсорные кнопки.
- Не нажимайте на сенсорные кнопки слишком сильно. Если вы приложите слишком большое давление, чувствительный элемент кнопки может быть поврежден.
- Для правильного включения функции прикоснитесь к кнопке той функции, которую Вы хотите включить.
- Следите, чтобы с кнопками не соприкасались никакие электропроводящие материалы, такие как металлические предметы, это может вызвать неправильное срабатывание.

Пульт дистанционного управления

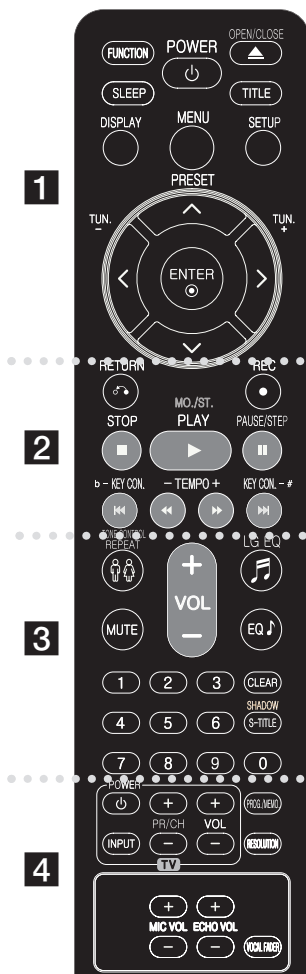

1 FUNCTION: Выбирает функцию.

SLEEP: Задаёт автоматическое выключение системы через указанное время. (Регулятор свечения : Ослабляет наполовину свечение светодиодов на передней панели во включенном состоянии.)

POWER: Включает (ON) и выключает (OFF) прибор.

OPEN/CLOSE: Открывает и закрывает лоток диска.

TITLE: Если заголовок текущего DVD имеет меню, на экране появится меню заголовка. В противном случае меню диска может не появиться.

DISPLAY: Вывод экранного дисплея.

MENU: Доступ к меню, записанному на DVD диске.

SETUP: Вход или выход из меню настроек

PRESET (▲ ▼): Выбор программы радио.

TUN.(+/-): Настройка на желаемую радиостанцию.

▲ ▼ < > (влево/вправо/вверх/вниз): Используются для навигации по дисплеям экрана.

ENTER: Подтверждение выбора меню.

2 RETURN (↶): Движение по меню в обратном направлении

REC (●): Прямая запись на USB

STOP (■): Остановить воспроизведение или запись.

PLAY (▶), MO./ST.: Начинает воспроизведение. Выбор режима моно или стерео.

PAUSE/STEP (⏸): Пауза при воспроизведении.

SKIP (⏮ / ⏭): Перейти к следующей или предыдущей главе/дорожке/заголовку.

SCAN (◀▶): Поиск вперед или назад.

TEMPO(-/+): Эта функция позволяет Вам ускорять или замедлять темп музыки в режиме КАРАОКЕ.

KEY CON(b/#): Эта функция может изменить тональность, чтобы обеспечить лучшее соответствие диапазону вашего голоса.

Установите батарею в пульт дистанционного управления

Убедитесь, что + (плюс) и - (минус) совпадают с такими же полюсами на пульте.

3 TONE CONTROL (♂ ♀): Выбирает мужскую или женскую тональность в режиме караоке.

REPEAT: Выбор режима воспроизведения. (Случайный, Повтор)

MUTE: Убрать звук

VOL(Volume) (+/-): Настройка уровня громкости динамика.

LG EQ: Вы можете выбрать Естественный или "Местный колорит" эффект эквалайзера.

EQ(EQUALIZER): Вы можете выбрать необходимый стиль звучания.

CLEAR: Удалить номер дорожки в списке программы (Program List).

S-TITLE: Во время воспроизведения вы можете выбрать желаемый язык субтитров.

SHADOW: Субтитры будут подсвечены притенением фонового изображения.

Цифровые клавиши 0-9: Позволяют выбрать пронумерованные варианты в меню.

4 Кнопки управления телевизором: Управляет телевизором. (только для телевизоров LG)

Управление телевизором.

Вы можете изменять громкость, источник сигнала, и включать/выключать питание телевизора LG. Удерживайте кнопку POWER (TV), и нажмите кнопку PR/CH (+/-) несколько раз, пока телевизор не включится или не выключится.

PROG./MEMO.: Вход или выход из меню Программа.

ECHO VOL.: Настройка уровня громкости эхо

MIC VOL.: Настройка уровня громкости микрофона.

VOCAL FADER: Вы можете использовать эту функцию в качестве караоке, приглушив звучание голоса исполнителя из различных источников.

RESOLUTION: Установка разрешения на выходе для гнезд HDMI и COMPONENT VIDEO OUT.

Первоначальная настройка кода региона

При первом использовании устройства необходимо установить код страны, как описано ниже.

	НА ПУЛЬТЕ ДИСТАНЦИОННОГО УПРАВЛЕНИЯ
1 Включите меню настроек	SETUP
2 Выберите меню LOCK на первом уровне	Λ V
3 Перейдите на второй уровень Активированный код страны показан на втором уровне.	>
4 Перейти на третий уровень	>
5 Введите нового пароля	кнопки с цифрами (0-9) и ENTER
6 Проверьте введенного нового пароля	кнопки с цифрами (0-9) и ENTER
7 Выберите код географического региона После выбора будет активирован Рейтинг и Пароль.(стр. 19)	Λ V < > и ENTER
8 Подтверждение введенных данных Обязательно завершите настройку кода страны, прежде чем выйти из меню установки, если вы не можете задать рейтинг и пароль.	ENTER

Настройка основных параметров

	НА ПУЛЬТЕ ДИСТАНЦИОННОГО УПРАВЛЕНИЯ
1 Вывести меню настроек	SETUP
2 Выберите желаемый вариант на первом уровне меню	Λ V
3 Перейти на второй уровень	>
4 Выбрать желаемый вариант на втором уровне	Λ V
5 Перейти на третий уровень	>
6 Изменить настройку	Λ V, ENTER

Настройка основных параметров

- возможности настройки

Изменение настроек языка

OSD (Экранное меню выбора языка) – выбор языка для меню Настроек и дисплея экрана.

Аудиодиск/ Титры на диске/ Меню на диске – выбор языка «Аудиодиск»/ «Титры на диске»/ «Меню на диске».

[Оригинальный]: Переключение к оригинальному языку, на котором был записан диск.

[Другие]: Чтобы выбрать другой язык, нажмите кнопки с цифрами, а затем **ENTER**, чтобы ввести соответствующий 4-значный номер в соответствии с перечнем кодов языков, приведенным в главе справки. (стр. 19). Если Вы сделали ошибку, перед нажатием кнопки **ENTER** нажмите кнопку **CLEAR**.

[Выкл.] (для субтитров Диска): Отключает субтитры

Регулировка установок изображения

Режимы ТВ – Выбрать формат изображения, который следует использовать, в зависимости от формы экрана вашего телевизора.

[4:3]: Выбрать, если подключен стандартный телевизор с форматом изображения 4:3.

[16:9]: Выбрать, если подключен широкоформатный телевизор с форматом изображения 16:9.

Режимы дисплея – если вы выбрали 4:3, вам будет необходимо определить, в каком формате вы бы хотели выводить широкоформатные программы и фильмы на экран телевизора.

[Letterbox]: Эта функция выводит широкоформатное изображение с черными полосами сверху и внизу экрана.

[Panscan]: При необходимости, эта функция заполняет весь экран формата 4:3, осуществляя подрезку кадра.

TV Output Select - Выбирает вариант в соответствии с типом подключения телевизора.

[RGB] : При подключении телевизора с использованием гнезда SCART.

[YPbPr] : При подключении телевизора с использованием гнезда ВЫХОДА РАЗДЕЛЬНОГО ВИДЕОСИГНАЛА/ПРОГРЕССИВНАЯ ПОСТРОЧНАЯ РАЗВЕРТКА.

- Если Вы изменяете выход на ТВ (TV Output) с YPbPr на RGB в меню установки, особенно при подключении устройства через выход компонентного видеосигнала, экран становится черным. В этом случае подключите видеокабель к гнезду MONITOR и снова выберите YPbPr в меню установки.

Регулировка аудио-настроек.

DRC (Управление динамическим диапазоном) (Dynamic Range Control) - делает звук чище при уменьшении уровня громкости (только Dolby Digital). Для включения этого эффекта выберите [On].

Голос - Выберите [On], чтобы смешивать каналы караоке в обычное стерео. Эта функция применима только для многоканальных DVD с караоке.

HD AV Sync - Иногда в процессе воспроизведения цифровой телевизор выдает задержку между изображением и звуком. Этот нежелательный эффект вы можете компенсировать при помощи установки величины задержки звука, при котором звук эффективно «ждет» когда картинка его «догонит». Эта функция называется HD AV Sync. Используйте **▲ ▼** (на пульте дистанционного управления) для перемещения вверх-вниз и выбора величины задержки, которую Вы можете установить от 0 до 300 миллисекунд.

Регулировка настроек блокировки

Для того, чтобы получить доступ к заблокированным позициям, вы должны ввести пароль, состоящий из 4 цифр. Если вы еще не вводили пароль, то появится запрос о необходимости ввести пароль.

1 Введите 4-значный пароль и нажмите кнопку **ENTER**.

2 Введите пароль снова и нажмите кнопку **ENTER** для подтверждения. Если вы допустили ошибку при вводе числа, нажмите кнопку **CLEAR** и исправьте ошибку.

Если вы забыли пароль, вы можете его изменить.

1 Выньте диск из устройства.

2 Нажмите **SETUP** для входа в меню настроек. Введите цифры «210499» и нажмите кнопку **ENTER**. Пароль будет очищен.

Рейтинг – Выбор уровня рейтинга. Чем ниже уровень, тем жестче рейтинг. Выберите [Открыть], чтобы отключить рейтинг.

Пароль – Установка или изменения пароля для установки блокировок.

[Новый]: Введите Новый пароль из четырех цифр с помощью цифровых клавиш, затем нажмите **ENTER**. Введите пароль еще раз для подтверждения.

[Изменить]: Введите дважды новый пароль после ввода действующего пароля.

Региональный код – Выбор кода географического региона для оценки рейтинга DVD. Код определяет, какие региональные стандарты используются для оценки DVD, для защиты от просмотра детьми. Коды регионов приведены на стр. 19.

Настройка других параметров

DivX (R) Регистрация - Мы предоставляем вам регистрационный код DivX® VOD (Video On Demand), который позволяет вам брать на прокат и приобретать видеозаписи, Используя службу DivX® VOD.

За дополнительной информацией обратитесь на сайт в Интернете www.divx.com/vod.

Нажмите **ENTER** при выделенной иконке [Поле] и вы увидите регистрационный код прибора.

Semi Karaoke (Полукараоке) - После того, как глава/заголовок/дорожка полностью закончена, эта функция показывает на экране счет под звуки фанфар. Диски, пригодные для функции Semi Karaoke: диски DVD/ диски DVD Караоке

[On] : По окончании пения на экране телевизора отображается счет.

[Off] : Фанфары не звучат и счет на экране не отображается.

- Эта функция работает в режиме DVD/CD.

- Функция Semi Karaoke доступна только при подключенном микрофоне.

- Если во время воспроизведения при изменении главы файла фильма звучат фанфары или появляется счет очков, установите в меню установок пункт Semi Karaoke в положение "Off" или отключите микрофон.

SSR (Real Time Score - счет в режиме реального времени) - Эта функция будет отображать счет в режиме реального времени, проверяя интервал и ритм во время исполнения песни, функция работает только в режиме караоке.

Выберите [On]: Показывается счет по результатам проверки интервалов и ритма. Выберите [Off]: Поле счета на экране не отображается.

- Эта функция не поддерживается в режиме Semi karaoke.

Использование предварительно запрограммированного акустического поля

В данной системе предусмотрен ряд предварительных настроек эффекта «звук вокруг». Вы можете выбрать желаемый тип воспроизведения при помощи **EQ/LG EQ**. Тип воспроизведения эквалайзера может варьироваться в зависимости от источников звука или звуковых эффектов.

НА ДИСПЛЕЕ	Описание
NATURAL	Вы можете насладиться комфортным и естественным звуком.
Local Specialization equalizer	Звуковой эффект. "Местный колорит" (DANGDUT/ ARABIC/ PERSIAN/ INDIA/ REGUETON/ SALSA/ SAMBA/ MERENGUE)
AUTO EQ	Активирует те настройки эквалайзера, которые наиболее точно соответствуют жанру, указанному в MP3 ID3 Tеге файла композиции.
ROCK POP JAZZ CLASSIC	Эта программа способна придать воспроизводимой музыке непосредственную атмосферу настоящего рок, поп, джазового или классического концерта.
MP3 OPT	Эта функция оптимизирована для сжатого MP3/ WMA файла и усиливает звучание в басовом диапазоне.
XDSS	Усиливает звучание высоких частот, басов и эффекта «звук вокруг»
VIRTUAL	Вы насладитесь гораздо более виртуальным «звуком вокруг»
NORMAL (off)	Вы насладитесь звуком без эффектов эквалайзера.

Настройка часов

	НА ПЛЕЕРЕ
1 Включите питание	⏻/
2 Нажмите не менее чем на 2 секунды:	CLOCK
3 Выберите один из вариантов: AM 12:00 (для отображения времени в 12-часовом формате) или 0:00 (для отображения времени в 24 формате)	< >
4 Подтвердить выбор	SET
5 Выбрать часы	< >
6 Нажать	SET
7 Выбрать минуты	< >
8 Нажать	SET

Используйте плеер в качестве будильника





- 1 Нажмите и удерживайте кнопку **TIMER**. Все функции будут показаны на короткое время друг за другом.
- 2 Нажмите **SET**, когда появится функция, с помощью которой вы хотите быть разбуженным.
- 3 Выберите одну из них, нажав **SET**.
- 4 Появится сообщение "ON TIME" (ВРЕМЯ ВКЛЮЧЕНИЯ). Установите желаемое время включения будильника. Используйте кнопки < >, чтобы изменить значение часов и минут, и нажмите **SET** для сохранения.
- 5 Появится сообщение "OFF TIME" (ВРЕМЯ ВЫКЛЮЧЕНИЯ). Здесь необходимо задать время отключения данной функции.
- 6 Используйте кнопки < >, чтобы изменить значение часов и минут и нажмите **SET** для сохранения.
- 7 Вам будет предложено установить желаемую громкость будильника (VOL). Используйте кнопки < >, чтобы изменить уровень громкости и нажмите **SET** для сохранения. Выключите систему. Символ часов "⌚" показывает, что будильник установлен.
- 8 При выключенной системе Вы можете проверить заданное время установки будильника и включить/выключить будильник нажатием кнопки **TIMER**.

Отображение информации о диске

	НА ПУЛЬТЕ ДИСТАНЦИОННОГО УПРАВЛЕНИЯ
1 Нажмите кнопку DISPLAY	DISPLAY
2 Выберите пункт	▲ ▼
3 Настройте параметры меню дисплея	< >
4 Выход	DISPLAY

Отображение информации о диске - дополнительные возможности

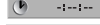
Вы можете выбрать пункт, нажав ▲ ▼, и изменить или выбрать настройку, нажав < >.

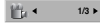
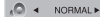
 1/6 ▶	Номер текущего заголовка (или дорожки/ файла)/ Общее количество заголовков (или дорожек/ файлов)
 4/26 ▶	Номер текущей главы/ общее количество глав
 -1:--1--▶	Время с начала воспроизведения
 1 ENG 32.1CH	Выбор языка аудио или канала
 1 KOR ▶	Выбор субтитра
 1/3 ▶	Выбор ракурса/ общее количество ракурсов
 NORMAL ▶	Выбор звукового режима

Символы, использованные в настоящем руководстве

Все диски и файлы, перечисленные ниже **ALL** MP3 файлы
DVD и финализированные DVD±R/RW **DVD** WMA файлы
DivX файлы **DivX** Аудио CD

MP3
WMA
ACD

Воспроизведение Диска или файла

	НА ПУЛЬТЕ ДИСТАНЦИОННОГО УПРАВЛЕНИЯ
1 Вставьте диск в блок	▲ OPEN/CLOSE
2 Выберите DVD/CD	FUNCTION
3 Измените настройки меню или выберите файл из меню	▲ ▼ < >
4 Начните воспроизведения диска	▶ PLAY
5 Для остановки воспроизведения нажмите	■ STOP

Воспроизведение Диска или файла - дополнительные возможности

Использование DVD, который имеет меню **DVD**

Большинство дисков DVD в настоящее время имеет меню, которое загружается до начала просмотра фильма.

- 1 Вы можете управлять меню, используя ▲ ▼ < > для выбора опции.
- 2 Чтобы выбрать нажмите **PLAY**.

Переход к следующей части/ дорожке/ файлу **ALL**

Нажмите **SKIP** (▶▶▶) для того, чтобы перейти к следующей части/ дорожке/ файлу. Нажмите **SKIP** (◀◀◀) для того, чтобы вернуться к началу текущей части/ дорожки/ файла.

Нажмите **SKIP** (◀◀◀) двойным щелчком для того, чтобы вернуться к предыдущей части/ дорожке/ файлу.

Пауза при воспроизведении **ALL**

- 1 Нажмите **PAUSE/STEP** (▢), чтобы на время остановить воспроизведение.
- 2 Нажмите **PLAY** (▶), чтобы продолжить воспроизведение.

Покадровое воспроизведение **DVD** **DivX**

Несколько раз нажмите **PAUSE/STEP** (▢), чтобы осуществить покадровое воспроизведение.

Воспроизведение в повторяющемся или случайном порядке **ALL**

Нажмите несколько раз кнопку **REPEAT** и текущий заголовок, глава или дорожка будут воспроизводиться с повторением или в случайном порядке. Для перехода к обычному воспроизведению нажмите несколько раз кнопку **REPEAT**.

- Режим воспроизведения в случайном порядке: только музыкальные файлы.

Быстрая перемотка вперед или назад **ALL**

Нажмите **SCAN** (◀◀ или ▶▶), чтобы осуществить быструю перемотку вперед или назад во время воспроизведения. Вы можете изменять скорость воспроизведения, несколько раз нажимая **SCAN** (◀◀ или ▶▶). Нажмите **PLAY** (▶), чтобы продолжить воспроизведение на нормальной скорости.

Выбор языка субтитра **DVD** **DivX**

Нажмите **S-TITLE** во время воспроизведения, чтобы выбрать желаемый язык субтитров.

Замедление воспроизведения **DVD**

Во время паузы нажмите **SCAN** (◀◀ или ▶▶), чтобы замедлить воспроизведение вперед или назад. Вы можете по разному изменять скорость воспроизведения, несколько раз нажимая **SCAN** (◀◀ или ▶▶). Нажмите **PLAY** (▶), чтобы продолжить воспроизведение на нормальной скорости.

Воспроизведение в 1,5 раза быстрее **DVD**

Нажмите **PLAY** в то время, когда DVD уже проигрывается, чтобы просматривать и слушать DVD со скоростью в 1,5 раза выше, чем при обычном воспроизведении. На экране появится надпись «▶ x1.5». Для возвращения к нормальной скорости воспроизведения снова нажмите **PLAY**.

Просмотр меню Заголовка **DVD**

Нажмите **TITLE**, чтобы вывести меню заголовка диска, если доступно.

Начало воспроизведения с выбранного момента **DVD** **DivX**

Производится поиск начальной точки воспроизведения в соответствии с введенным кодом времени.

1 Нажмите **DISPLAY**, затем выберите иконку с изображением часов.

2 Введите время, затем нажмите **ENTER**.

Например, чтобы найти сцену со временем 1 час 10 минут и 20 секунд, введите «11020» и нажмите **ENTER**. Если вы ошиблись при вводе числа, нажмите **CLEAR**, чтобы ввести снова.

Запомнить последнюю сцену **DVD**

Этот прибор запоминает последнюю воспроизведенную сцену диска, который просматривали последним. Последняя сцена сохраняется в памяти даже если вы извлечете диск из плеера или выключите прибор. При загрузке диска, сцена с которого была занесена в память, эта сцена будет вызвана автоматически.

Диски смешанного формата или накопитель USB - DivX, MP3/ WMA и JPEG

При воспроизведении диска или накопителя USB Flash, содержащего DivX, MP3/ WMA и JPEG файлы вместе, вы можете выбрать, меню или файлы, которые вы бы хотели воспроизвести, нажав **MENU**.

Изменения набора символов для корректного отображения субтитров DivX® **DivX**

1 Если при воспроизведении субтитры отображаются некорректно, нажмите и удерживайте кнопку **S-TITLE** в течение примерно 3 секунд для отображения меню выбора символов языка.

2 Нажмите кнопку **S-TITLE** несколько раз для изменения набора символов языка, пока субтитры не будут выглядеть правильно.

Требования к файлам **DivX**

Совместимость диска DivX с данным плеером ограничена следующим:

- Доступное разрешение: до 800X600 (Ш x В) пикселей
- Имя файла, содержащее субтитры DivX не должно превышать при вводе 45 знаков.
- Если в имени файла DivX присутствует символ, который невозможно отобразить, то он может отображаться в виде знака «_».
- Частота кадров : менее 30 кадр/с
- Если видео и аудио структура записанных файлов не смешиваются, то выводится либо видео, либо аудио-сигнал.
- Воспроизводимые DivX файлы: «.avi», «.mpg», «.mpeg», «.divx».
- Воспроизводимый формат субтитров: SubRip (*.srt/ *.txt), SAMI (*.smi), SubStation Alpha (*.ssa/ *.txt), MicroDVD (*.sub/ *.txt), SubViewer 2.0 (*.sub/ *.txt), VobSub (*.sub)
- Воспроизводимый формат кодека: «DIVX3.xx», «DIVX4.xx», «DIVX5.xx», «MP4V3», «3IVX».
- Воспроизводимый аудио-формат: «AC3», «PCM», «MP3», «WMA».
- Частота дискретизации: В пределах 32 - 48 кГц (MP3), В пределах 32 - 48 кГц (WMA)
- Скорость передачи двоичных данных: В пределах 32 - 320 кбит/с (MP3), 40 - 192 кбит/с (WMA)
- Диски в формате Live file system не могут воспроизводиться на данном плеере.
- Если имя файла фильма отличается от имени файла субтитров, при воспроизведении файла DivX субтитры могут не воспроизводиться.
- Если DivX файл отличается от технических требований к DivX, воспроизведение может работать неправильно.

Создание собственной программы **MP3** **WMA**

Вы можете воспроизводить содержание диска в том порядке, в котором хотите, задав порядок воспроизведения музыкальных файлов, записанных на диск. Программа очищается при извлечении диска.

1 Выберите желаемую музыку, затем нажмите **PROG./MEMO**. или выберите “▶▶”, а затем нажмите **ENTER**, чтобы добавить музыку к списку программы.

2 Чтобы добавить всю музыку, записанную на диск, выберите “▶▶▶”, а затем нажмите **ENTER**.

3 Выберите музыку из списка программы, а затем нажмите **ENTER**, чтобы начать воспроизведение программы.

4 Чтобы удалить музыку из списка программы, выберите музыку, которую вы хотите удалить, затем нажмите **CLEAR** или выберите иконку “▶▶▶”, а затем нажмите **ENTER**. Чтобы удалить всю музыку из списка программы, выберите “▶▶▶▶”, а затем нажмите **ENTER**.

Отображение информации о файле (ID3 TAG) MP3

При воспроизведении файла MP3, содержащего информацию о файле, Вы можете выводить на экран информацию или время последовательным нажатием кнопки **DISPLAY**.

Требования к музыкальным файлам MP3 WMA

Совместимость диска MP3/ WMA с данным плеером ограничена следующим:

- Частота дискретизации: В пределах 32 - 48 кГц (MP3),
В пределах 32 - 48 кГц (WMA)
- Скорость передачи двоичных данных: В пределах 32 - 320 кбит/с (MP3),
40 - 192 кбит/с (WMA)
- Поддерживаемые версии : v2, v7, v8, v9
- Расширения файла : “.mp3”/ “.wma”
- Формат файлов CD-ROM : ISO9660/ JOLIET
- Мы рекомендуем вам использовать Easy-CD Creator, который создает файловую систему ISO 9660.

Экранная заставка

Экранная заставка появляется, когда вы оставляете плеер в режиме остановки примерно на пять минут.

Выбор системы - опция

Вы должны выбрать систему, соответствующую системе вашего телевизора. Если на экране появляется надпись “NO DISC”, нажмите и удерживайте кнопку **PAUSE/STEP (II)** более пяти секунд, чтобы получить возможность выбрать систему. (**PAL/ NTSC**)

VOCAL FADER (РЕГУЛЯТОР ВОКАЛА)

Вы можете использовать эту функцию в качестве караоке, приглушив звучание голоса исполнителя из различных источников. (MP3/ WMA/ CD/ Dolby Digital/ и т.д.) Нажмите кнопку **VOCAL FADER**, на экране появится надпись “FADE ON”. Для отмены этой функции нажмите кнопку **VOCAL FADER** снова.

- Эта функция может использоваться только при включенном микрофоне.
- Качество приглушения голоса может различаться в зависимости от условий записи музыкальных файлов.
- Данная функция не работает в режиме MONO.



Если вы засыпаете во время прослушивания музыки

- 1 Нажмите кнопку **SLEEP** один или несколько раз для выбора времени задержки отключения от 10 до 180 минут.
- 2 Проверить время, оставшееся до автоматического отключения - нажмите **SLEEP**.
- 3 Отменить функцию автоматического отключения - непрерывно жмите до тех пор пока не появится **SLEEP 10**, и потом снова нажмите **SLEEP** во время отображения «**SLEEP 10**»

Просмотр файлов фотографий

	НА ПУЛЬТЕ ДИСТАНЦИОННОГО УПРАВЛЕНИЯ
1 Вставьте диск в блок	▲ OPEN/CLOSE
2 Выберите DVD/CD	FUNCTION
3 Выберите файл фотографий	Λ V
4 Выводит выбранный файл во весь экран	▶ PLAY
5 Для возврата в меню	■ STOP

Просмотр файлов фотографий - дополнительные возможности**Просмотр фотографий в режиме слайд-шоу**

- 1 Используйте **Λ V < >** для выделения символа (), затем нажмите **PLAY** для начала слайд-шоу.
- 2 Вы можете изменить скорость показа слайд-шоу (3, 5, 8 секунд) используя **< >** при выбранном символе ().

Перейти к следующей/предыдущей фотографии

Нажмите **SKIP (I◀◀ или ▶▶I)** или **< >** чтобы просмотреть предыдущую/следующую фотографию.

Требования к файлам фотографий

Для вращения фотографий в полноэкранном режиме просмотра используйте **Λ V** кнопки.

Пауза при просмотре слайд-шоу

Нажмите **PAUSE/STEP (II)**, чтобы на время остановить слайд-шоу. Нажмите **PLAY (▶)**, чтобы продолжить просмотр слайд-шоу.

Требования к файлу фотографий

Совместимость JPEG диска с данным плеером ограничена следующим:

- Формат Normal JPEG - 5120 x 3840 формат Progressive JPEG - 2043 x 1536
- Recording condition: ISO9660 LEVEL 1/ JOLIET
- Максимальное количество файлов : до 999.
- Некоторые диски могут не работать вследствие различий в форматах записи или из-за состояния диска.
- Расширение файла: “.jpg”

Прослушивание радио

Убедитесь, что подключена антенна FM

	НА ПУЛЬТЕ ДИСТАНЦИОННОГО УПРАВЛЕНИЯ
1 Включите питание	POWER
2 Выберите пункт FM.	FUNCTION
3 Выбрать радиостанцию	TUN. -/+
4 «Сохранить» радиостанцию На дисплее отображается номер, под которым сохранена станция .	PROG./MEMO.
5 Выберите номер для сохранения радиостанции Можно сохранить до 50 радиостанций.	PRESET A V
6 Для подтверждения нажать	PROG./MEMO.
7 Для включения "сохраненной" станции введите номер, под которым она сохранена	PRESET A V

Прослушивание радио - дополнительные возможности

Автоматический поиск радиостанций

Нажмите и удерживайте более секунды **TUN.-/ TUN.+**. Тюнер начнет автоматическое сканирование и остановит поиск после нахождения радиостанции.

Удаление всех сохраненных станций

- 1 Нажмите и удерживайте кнопку **PROG./MEMO.** в течение двух секунд.
> На экране замигает надпись "ERASE ALL" ("СТЕРЕТЬ ВСЕ")
- 2 Нажмите кнопку **PROG./MEMO.** чтобы стереть все сохраненные радиостанции.

Улучшение слабого ФМ приема

Нажмите **PLAY (▶) (MO./ST.)** на пульте управления. Это позволит изменить режим воспроизведения тюнера со стерео на моно что обычно улучшает прием.

Прослушивание музыки с портативного плеера

Данный блок может использоваться для воспроизведения музыки со многих типов портативных плееров.

	НА ПУЛЬТЕ ДИСТАНЦИОННОГО УПРАВЛЕНИЯ
1 Подключите портативный плеер к разъему блока PORT.IN (ПОРТАТИВНЫХ ВХОД) .	
 <p>PORTABLE IN (ПОРТАТИВНЫЙ ВХОД)</p>	
2 Включите питание	POWER
3 Выберите функцию PORTABLE	FUNCTION
4 Включите внешнее портативное устройство и начните воспроизведение	-

Использование устройства USB

Вы можете воспроизводить медиафайлы сохраненные на устройстве USB, подключив устройство USB к USB-порту блока.
Если Вы хотите включить другую функцию, смотрите раздел воспроизведение CD.

	НА ПУЛЬТЕ ДИСТАНЦИОННОГО УПРАВЛЕНИЯ
1 Подключите USB-устройство к USB-порту блока.	-
2 Выберите функцию USB	FUNCTION
3 Выберите файл для воспроизведения	▲ ▼
4 Начните воспроизведения Вашего медиафайла	▶ PLAY
5 Для остановки нажмите	■ STOP
6 Перед отсоединением портативного USB-устройства переключитесь на любую другую функцию.	FUNCTION

Совместимые USB устройства

- MP3 плеер: MP3 плеер флэш типа.
- Накопитель на базе USB Flash: устройства, которые поддерживают USB 2.0 или USB 1.1.
- Функция USB данного устройства поддерживает не все USB устройства.

Требование к USB устройству

- Устройства, требующие установки дополнительного программного обеспечения при подключении к компьютеру не поддерживаются.

Обратите внимание на следующее

- **Не извлекайте USB-устройство во время работы.**
- USB-устройства большой емкости могут потребовать довольно большое время для проведения поиска (несколько минут)
- Для предотвращения потери данных создавайте резервные копии всех данных.
- Если вы используете кабель-удлинитель для USB или USB концентратор (хаб), USB-устройство не будет распознано.
- Файловая система NTFS не поддерживается. (поддерживается Только файловая система FAT 16/32)

- Устройство не поддерживается, в случае если общее количество файлов составляет 1000 и более.
- Внешние жесткие диски, устройства чтения карт памяти, Заблокированные устройства, и устройства HARD USB не поддерживаются.
- USB порт устройства невозможно подключить к ПК. Данный прибор нельзя использоваться в качестве устройства для хранения информации.

Запись на USB устройство

	НА ПУЛЬТЕ ДИСТАНЦИОННОГО УПРАВЛЕНИЯ
1 Подключите USB-устройство к блоку.	-
2 Выберите режим записи (например CD/ TUNER....) Сначала включите воспроизведения звука	FUNCTION ▲ ▼ и ENTER
3 Начните запись	● REC
4 Для остановки записи нажмите	■ STOP

Запись на USB устройство - дополнительные возможности

Запись музыкального файла с диска на USB

Запись одной дорожки

Если запись на USB включена во время воспроизведения CD, дорожка/ файл будет записана на USB.

Запись всех дорожек

Если кнопка записи будет нажата при остановленном CD, будут записаны все дорожки/ файлы.

- Файлы в субдиректориях не будут записаны во время записи всех дорожек
- Если необходимо записать все треки во время воспроизведения, нажмите кнопку остановки дважды. Проверьте наличие значка ■ на экране.

Запись списка программы

Если Вы хотите записать дорожку по своему желанию, запись на USB происходит после создания Вашего собственного списка программы (только AUDIO CD).

При записи следите за следующим:

- Вы можете контролировать процент записи на USB носитель при помощи экрана (Только для Audio, MP3/ WMA CD)
- Во время записи MP3/ WMA - звук отсутствует
- В случае остановки записи во время воспроизведения, записываемый файл будет сохранен в буфер (Только для Audio CD)
- Не вынимайте USB устройство и не выключайте аппарат во время USB записи - в противном случае образуется неполный файл, который будет невозможно удалить на ПК.
- В случае, если USB запись невозможна, в окне дисплея будут отображены следующие сообщения: "NO USB", "ERROR", "USB FULL" или "NO REC" .
- Мульти-кардридер для внешнего HDD не может быть использован для USB записи
- Файл будет записан с битрейтом 128 Мбайт – в случае, если запись делается для продолжительного использования.
- В то время, когда вы приостанавливаете запись во время воспроизведения, файл не сохранится.
- В состоянии CD-G, DTS диск USB запись не работает.
- Вы не сможете записать более 999 файлов
- Номер файла записи сохраняется автоматически.
- Файл будет записан следующим образом.

AUDIO CD	MP3/ WMA	Другие источники
■ CD_REC ├── TRK-001 ├── TRK-002 ├── ⋮ └── ⋮	■ FILE_REC ├── 001_ABC(File name) ├── 002_DEF(File name) ├── ⋮ └── ⋮	■ EXT_REC ├── AUD-001 ├── AUD-002 ├── ⋮ └── ⋮

Создание неавторизованных копий материалов, защищенных от записи, включая программы, файлы, передачи вещания и звукозаписи, может нарушить авторские права и являться уголовно наказуемым преступлением. Данное оборудование не следует использовать для подобных целей.

Соблюдайте авторские права

Воспроизведение караоке в базовом режиме	
	НА ПУЛЬТЕ ДИСТАНЦИОННОГО УПРАВЛЕНИЯ
1 Проверьте, что система подключена. (Страница 4)	
2 Включите питание телевизора и блока.	⏻ POWER
3 Откройте лоток диска и вставьте диск караоке, входящий в комплект поставки.	▲ OPEN/CLOSE
4 Закройте лоток с диском	▲ OPEN/CLOSE
5 Войдите в режим DVD/CD(караоке).	FUNCTION
6 Подключите микрофон к разъему MIC.	
7 Наберите номер желаемой мелодии. Если Вы хотите отменить выбранный номер мелодии, нажмите CLEAR.	Цифровые клавиши от 0 до 9
8 Чтобы начать нажмите	ENTER или ► PLAY
9 Чтобы остановить, нажмите	■ STOP

Воспроизведение караоке в базовом режиме - дополнительные возможности

Вы можете изменить тональность, чтобы обеспечить лучшее соответствие диапазону вашего голоса с помощью функции управления тональностью

Вы можете настроить тональность в диапазоне 13 шагов (на шесть шагов выше, шесть шагов ниже и первоначальная тональность).

- Заданная настройка отображается на экране.

- Чтобы понизить тональность шаг за шагом, нажмите несколько раз **KEY CON.(b)** во время воспроизведения.
- Чтобы повысить тональность шаг за шагом, нажмите несколько раз **KEY CON.(#)** во время воспроизведения.

- Нажмите **TONE CONTROL** (🔊) на пульте дистанционного управления чтобы включить мужскую или женскую тональность.

Настроить громкость ECHO

Вы можете создать при воспроизведении с микрофона эффект эхо. Нажмите кнопку **ECHO VOL. +** на пульте дистанционного управления для увеличения громкости эха, или **ECHO VOL. -** для снижения громкости.

Для изменения темпа

Вы можете воспользоваться этой функцией, когда хотите осуществлять воспроизведение быстрее или медленнее.

- 1 Нажмите **ТЕМПО +** несколько раз во время исполнения песни, чтобы увеличить темп.

- 2 Нажмите **ТЕМПО -** несколько раз во время исполнения песни, чтобы замедлить темп.

Функция притенения

Если изображение КАРАОКЕ CD и субтитры песен смешиваются, то субтитры песни могут быть невидимы. В этом случае, чтобы выделить субтитры песни, нажмите **SHADOW**.

- Субтитры будут подсвечены притенением фонового изображения.

Использование микрофона

- 1 Подключите микрофон к гнездам MIC 1 / MIC 2.

На дисплее появится иконка "MIC IN".

- 2 Включите желаемую музыку.

- 3 Пойте с музыкальным сопровождением.

Настройте громкость микрофона, нажав на кнопку **MIC VOL.(+/-)**.

Примечание:

- Если микрофон не используется, установите значение громкости микрофона с помощью кнопки **MIC VOL.(+/-)** на минимум или выключите микрофон и отключите его от гнезд для подключения микрофона MIC.
- Если микрофон установлен слишком близко к динамику, может воспроизводиться воющий звук. В этом случае переместите микрофон от динамика или уменьшите уровень громкости микрофона с помощью кнопки **MIC VOL.(+/-)**.
- Если через микрофон передается слишком громкий звук, он может быть искажен. В этом случае нажмите кнопку уровня громкости микрофона **MIC VOL.(+/-)** в сторону уменьшения громкости.

Резервирование песни

	НА ПУЛЬТЕ ДИСТАНЦИОННОГО УПРАВЛЕНИЯ
1 Для резервирования номера мелодии в режиме воспроизведения диска караоке	NUMERIC No. 0 ~ 9
2 Для резервирования нажмите Чтобы сохранить, нажмите номер мелодии резервируется.	PROG./MEMO.
3 Повторите шаги 1-2. Вы можете зарезервировать 8 песен.	

Резервирование песни - дополнительные возможности

Как отменить зарезервированную песню

Каждый раз при нажатии кнопки **CLEAR** зарезервированные песни будут отменяться одна за другой.

Как отменить или изменить ошибочно зарезервированную песню

Нажмите **PROG./MEMO.**, чтобы переместиться на желаемую позицию, затем нажмите **CLEAR**, чтобы отменить зарезервированную песню.

МЕНЮ воспроизведения караоке	
	НА ПУЛЬТЕ ДИСТАНЦИОННОГО УПРАВЛЕНИЯ
1 Для перехода в главное меню нажмите : Главное меню появится на экране. <div style="border: 1px solid black; padding: 5px; margin: 5px 0;"> 1. УСТАНОВКИ 2. СПИСОК КОМПОЗИЦИЙ 3. СЛУЧАЙНЫЙ ВЫБОР 4. СОРЕВНОВАНИЕ </div>	MENU
2 Выберите нужный пункт меню.	Λ V <>
3 Измените установки меню или выберите пункт меню.	ENTER
4 Для возвращения предыдущего режима.	↶

МЕНЮ воспроизведения караоке - дополнительные возможности

1. УСТАНОВКИ 1. УСТАНОВКИ

Выберите из показанных функций те, которые вы хотите включить или выключить.

1. БАЛЛЫ

1. БАЛЛЫ ВКЛ ВЫКЛ

2. ФАНФАРЫ

2. ФАНФАРЫ ВКЛ ВЫКЛ

3. ТЕКСТ ПЕСНИ

3. ТЕКСТ ПЕСНИ ВКЛ ВЫКЛ

4. БЭК-ВОКАЛ

4. БЭК-ВОКАЛ ВКЛ ВЫКЛ

Выберите ON/OFF (ВКЛ/ВЫКЛ) для включения/ выключения.

2. СПИСОК КОМПОЗИЦИЙ 2. СПИСОК КОМПОЗИЦИЙ

Вы можете выбрать желаемую песню из каждого списка композиций.

1. РОССИЙСКИЕ ПЕСНИ

1. РОССИЙСКИЕ ПЕСНИ

2. ЗАРУБЕЖНЫЕ ПЕСНИ

2. ЗАРУБЕЖНЫЕ ПЕСНИ

3. КЛАССИЧЕСКАЯ МУЗЫКА

3. КЛАССИЧЕСКАЯ МУЗЫКА

Если в предыдущем шаге Вы выбрали Российские песни/Зарубежные песни, выберите одну из следующих опций.

1. СПИСОК ПЕСЕН

1. СПИСОК ПЕСЕН

2. СПИСОК КОМПОЗИТОРОВ

2. СПИСОК ИСПОЛНИТЕЛЕЙ

Если в предыдущем шаге Вы выбрали Классическую музыку, выберите одну из следующих опций.

1. СПИСОК КОМПОЗИЦИЙ

1. СПИСОК КОМПОЗИЦИЙ

2. СПИСОК КОМПОЗИТОРОВ

2. СПИСОК КОМПОЗИТОРОВ

Выберите названия начальной песни или все песни.

3. СЛУЧАЙНЫЙ ВЫБОР 3. СЛУЧАЙНЫЙ ВЫБОР

Вы можете воспроизводить песни в случайном порядке.

4. СОРЕВНОВАНИЕ 4. СОРЕВНОВАНИЕ

Вы можете устроить соревнование, разделившись на две команды - красную и синюю.

1 Выбрать количество попыток.

2 Выбрать желаемый результат.

3 Нажать СТАРТ.

КОЛИЧЕСТВО ПОПЫТОК
1 2 3 4 5 6 7 8 9

ЖЕЛАЕМЫЙ РЕЗУЛЬТАТ
60 70 80 90

СТАРТ

← перемещение ↻ выбор

4 Выберите номер для пения под аккомпанемент.

5 Повторите шаг 4.

Переключайтесь между красной и синей командой.

0 0

1	2	3	4
5	6	7	8
9	10	11	12
13	14	15	16
17	18	19	20

↻

6 При достижении целевого значения, заданного для победителя, на экране телевизора появляется надпись ПОЗДРАВЛЯЕМ!



7 В любом случае - играете ли вы в песенную игру или нет, выберите 1. ДА или 2. НЕТ.

ХОТИТЕ ПРОДОЛЖИТЬ КОМАНДНОЕ СОРЕВНОВАНИЕ?

1. ДА

2. НЕТ

Коды языков

Данный список следует использовать для ввода необходимого языка при начальных настройках следующих параметров: Disc Audio (звук диска), Disc Subtitle (субтитры), Disc Menu (меню диска).

Язык	Код	Язык	Код	Язык	Код	Язык	Код	Язык	Код	Язык	Код
Афар	6565	Хорватский	7282	Хауса	7265	Лингала	7678	Кечуа	8185	Таджикский	8471
Африкаанс	6570	Чешский	6783	Еврейский	7387	Литовский	7684	Ретороманский	8277	Тамильский	8465
Албанский	8381	Датский	6865	Хинди	7273	Макелонский	7775	Румынский	8279	Телугу	8469
Амхарский	6577	Голландский	7876	Венгерский	7285	Малагасийский	7771	Русский	8285	Тайский	8472
Арабский	6582	Английский	6978	Исландский	7383	Малайский	7783	Самоанский	8377	Тонга	8479
Армянский	7289	Эсперанто	6979	Индонезийский	7378	Малаялам	7776	Санскрит	8365	Турецкий	8482
Ассамский	6583	Эстонский	6984	Интерлингва	7365	Маори	7773	Шотландский гэльский	7168	Туркменский	8475
Аймара	6588	Фарерский	7079	Ирландский	7165	Маратхи	7782	Сербский	8382	Тви	8487
Азербайджанский	6590	Фиджийский	7074	Итальянский	7384	Молдавский	7779	Сербохорватский	8372	Украинский	8575
Башкирский	6665	Финский	7073	Яванский	7487	Монгольский	7778	Шона	8378	Урду	8582
Баскский	6985	Французский	7082	Каннада	7578	Науру	7865	Синдхи	8368	Узбекский	8590
Бенгальский, Бангладеш	6678	Фризский	7089	Кашмири	7583	Непальский	7869	Сингальский	8373	Вьетнамский	8673
Бутанский	6890	Галисийский	7176	Казахский	7575	Норвежский	7879	Словацкий	8375	Волапук	8679
Бихари	6672	Грузинский	7565	Киргизский	7589	Ория	7982	Словенский	8376	Валлийский	6789
Бретонский	6682	Немецкий	6869	Корейский	7579	Пенджабский	8065	Испанский	6983	Волоф	8779
Болгарский	6671	Греческий	6976	Курдский	7585	Папато	8083	Суданский	8385	Кхоса	8872
Бирманский	7789	Гренландский	7576	Лаосский	7679	Персидский	7065	Суахили	8387	Идиш	7473
Белорусский	6669	Гуараш	7178	Латинский	7665	Польский	8076	Шведский	8386	Йоруба	8979
Китайский	9072	Гуджарати	7185	Латвийский	7686	Португальский	8084	Тагальский	8476	Зулу	9085

Коды стран







Выберите код страны из данного списка.

Страна	Код	Страна	Код	Страна	Код	Страна	Код	Страна	Код
Афганистан	AF	Коста-Рика	CR	Гренландия	GL	Мальдивы	MV	Парагвай	PY
Аргентина	AR	Хорватия	HR	Гонконг	HK	Мексика	MX	Филиппины	PH
Австралия	AU	Чешская республика	CZ	Венгрия	HU	Монако	MC	Польша	PL
Австрия	AT	Дания	DK	Индия	IN	Монголия	MN	Португалия	PT
Бельгия	BE	Эквадор	EC	Индонезия	ID	Марокко	MA	Румыния	RO
Бутан	BT	Египет	EG	Израиль	IL	Непал	NP	Россия	RU
Боливия	BO	Сальвадор	SV	Италия	IT	Нидерланды	NL	Саудовская Аравия	SA
Бразилия	BR	Эфиопия	ET	Ямайка	JM	Голландские Антилы	AN	Сенегал	SN
Камбоджа	KH	Фиджи	FJ	Япония	JP	Новая Зеландия	NZ	Сингапур	SG
Канада	CA	Финляндия	FI	Кения	KE	Нигерия	NG	Словацкая Республика	SK
Чили	CL	Франция	FR	Кувейт	KW	Норвегия	NO	Словения	SI
Китай	CN	Германия	DE	Ливия	LY	Оман	OM	Южная Африка	ZA
Колумбия	CO	Великобритания	GB	Люксембург	LU	Пакистан	PK	Южная Корея	KR
Конго	CG	Греция	GR	Малайзия	MY	Панама	PA	Испания	ES

Поиск и устранение неисправностей

Проблема	Причина	Решение
Нет питания	Шнур питания отключен.	Надежно вставьте вилку в розетку.
Нет изображения	Телевизор не настроен на прием сигнала DVD.	Выберите соответствующий режим видеовхода на телевизоре, чтобы изображение от DVD-ресивера появилось на экране телевизора.
	Плохо подключены видеокабели.	Надежно подключите видеокабели как к телевизору, так и к DVD-ресиверу.
Звук слабый или отсутствует	Оборудование, подключенное к аудиокабелю не настроено на прием выходного сигнала DVD.	Выберите правильный режим входа аудио оборудования, чтобы слышать музыку от DVD-ресивера.
	Аудиокабели не подключены надежно к аудиоколонкам или приемнику.	Правильно подключите аудиокабели к точкам подключения.
	Аудиокабели повреждены.	Замените аудиокабель на новый.
Низкое качество изображения при воспроизведении DVD	Диск загрязнен.	Очистите диск мягкой тканью, в направлении от центра к краям.
DVD/CD не воспроизводится	Не вставлен диск.	Вставьте диск
	Вставлен невоспроизводимый диск.	Вставьте воспроизводимый диск (проверьте тип диска, систему цветного телевидения и код региона).
	Диск вставлен нижней стороной вверх.	Расположите диск этикеткой или печатной стороной вверх.
	На экране открыто меню.	Нажмите кнопку SETUP , чтобы закрыть экран меню.
	Включено ограничение на просмотр DVD с определенными параметрами (защита для детей).	Введите пароль или измените параметры защиты.
При воспроизведении DVD или CD слышится фоновый шум	Диск загрязнен.	Очистите диск мягкой тканью, в направлении от центра к краям.
	DVD-ресивер расположен слишком близко к телевизору, что вызывает обратную связь.	Переместите DVD-ресивер и компоненты аудио системы дальше от телевизора.
Невозможно настроить радиостанции	Антенна плохо расположена или плохо подключена.	Проверьте подключение антенны и отрегулируйте ее положение. При необходимости подключите внешнюю антенну.
	Сигнал радиостанции слишком слабый.	Настройте станцию вручную.
	Радиостанции не были заданы или данные о заданных станциях были удалены (при настройке по предустановленным каналам).	Задайте радиостанции, смотрите инструкцию на странице 14.
Пульт дистанционного управления работает плохо или не работает совсем	Пульт дистанционного управления направлен не прямо на Основной прибор.	Направьте пульт дистанционного управления прямо на блок.
	Пульт дистанционного управления находится слишком далеко от Основной прибор.	Используйте пульт дистанционного управления на расстоянии 7 метров (23 фута) от Основной прибор.
	Между пультом дистанционного управления и боком находится препятствие.	Уберите препятствие.
	Батареи пульта дистанционного управления разряжены.	Замените батареи на новые.

Типы воспроизводимых дисков

Тип	Логотип
DVD-VIDEO: Диски, например с фильмами, которые можно приобрести или взять напрокат.	
DVD-R: Только записанные в видео режиме и финализованные	
DVD-RW: Только записанные в видео режиме и финализованные. Финализованные диски в формате DVD VR не могут быть воспроизведены на этом блоке	
DVD+R : Только записанные в режиме видео. Поддерживаются двухслойные диски.	
DVD+RW: Только записанные в режиме видео.	
Аудио CD : Имеющиеся в продаже музыкальные CD или CD-R/ CD-RW в формате музыкального CD.	

Данный блок воспроизводит DVD±R/ RW и CD-R/ RW, содержащие файлы аудио, DivX, MP3, WMA и JPEG. Некоторые DVD±RW/ DVD±R и CD-RW/ CD-R не могут быть воспроизведены на данном устройстве по причине качества записи или физического состояния диска, или же по причине характеристик записывающего устройства и авторских средств создания мультимедийных продуктов.

«Dolby», «Pro Logic» и символ два D (double-D) являются зарегистрированными товарными знаками Dolby Laboratories.
Изготовлено по лицензии Dolby Laboratories.

HDMI, логотип HDMI и High-Definition Multimedia Interface являются товарными знаками или зарегистрированными товарными знаками компании HDMI licensing LLC.

О символе дисплея

Символ «» может появиться на экране телевизора во время работы, это означает, что функция, описанная в настоящем руководстве, недоступна для данного DVD видео диска.

Коды региона

Код региона напечатан на задней панели данного прибора. Этот прибор может воспроизводить только DVD диски, имеющие такую же маркировку, которая нанесена на задней панели прибора, или маркировку «ALL» («Все»).

- На большинство DVD дисков нанесено изображение шара с одним или несколькими числами внутри, которые ясно видны на коробке. Это число должно соответствовать коду региона вашего прибора, в противном случае воспроизвести диск невозможно.
- Если вы пытаетесь воспроизвести DVD с кодом региона, отличным от кода вашего плеера, на экране телевизора появится сообщение «Проверьте код региона».

Авторские права

Законодательство запрещает копировать, транслировать, демонстрировать, передавать по кабелю, воспроизводить на публике или сдавать в аренду материал, защищенный авторскими правами, без разрешения. Данное изделие оснащено функцией защиты от записи, разработанной Macrovision. На некоторых дисках записаны сигналы для защиты от копирования. При записи и воспроизведении изображений с таких дисков на изображении появляется шум. Данный продукт содержит в себе технологию защиты авторских прав, защищенную патентами США и другими правами на интеллектуальную собственность. Использование данной технологии защиты авторских прав должно быть утверждено компанией Macrovision, и предназначено только для домашнего и другого ограниченного просмотра, если иное не разрешено компанией Macrovision. Воспроизведение изделия и разборка запрещены.

ПОТРЕБИТЕЛЯМ СЛЕДУЕТ ПРИНЯТЬ К СВЕДЕНИЮ, ЧТО НЕ ВСЕ ТЕЛЕВИЗОРЫ ВЫСОКОЙ ЧЕТКОСТИ ПОЛНОСТЬЮ СОВМЕСТИМЫ С ДАННЫМ ИЗДЕЛИЕМ, ПОЭТОМУ НА ИЗОБРАЖЕНИИ ВОЗМОЖНО ПОЯВЛЕНИЕ ПОМЕХ. ПРИ ВОЗНИКНОВЕНИИ ПРОБЛЕМ ПРИ ПРОГРЕССИВНОЙ РАЗВЕРТКЕ 525 ИЛИ 625 РЕКОМЕНДУЕТСЯ, ЧТОБЫ ПОЛЬЗОВАТЕЛЬ ПЕРЕКЛЮЧИЛСЯ НА ВЫХОД СО «СТАНДАРТНЫМ РАЗРЕШЕНИЕМ». ПРИ ВОЗНИКНОВЕНИИ ВОПРОСОВ В ОТНОШЕНИИ СОВМЕСТИМОСТИ ВАШЕГО ТЕЛЕВИЗОРА С УСТРОЙСТВОМ МОДЕЛЕЙ 525p И 625p ОБРАТИТЕСЬ В ЦЕНТР ПО ОБСЛУЖИВАНИЮ КЛИЕНТОВ.

Для получения дисков, совместимых с плеерами LG, при форматировании перезаписываемых дисков необходимо установить опцию форматирования [Mastered]. Если установлена опция Live File System, Вы не сможете использовать диск на плеере LG.
(Mastered/ Live File System : Система форматов дисков для Windows Vista)

Технические характеристики

Общие

Источник питания	См. паспортную табличку.
Потребляемая мощность	См. паспортную табличку.
Вес-нетто	3.7 кг
Габаритные размеры (шхвхг)	202 x 303 x 259 мм
Рабочая температура	от 5 до 35°C, Рабочее положение: горизонтальное
Рабочая влажность	от 5 до 85%
Лазер	Полупроводниковый лазер, длина волны 650 нм

FM

Диапазон настройки FM	87.5 - 108.0 МГц или 87.50 - 108.00 МГц
Промежуточная частота FM	128 кГц

Усилитель

ВЫХОДНАЯ МОЩНОСТЬ	75Вт + 75Вт
T.H.D	0.5%

Колонки

	RBS154V
Тип	2 канальная система с 2 динамиками
Импеданс	4 Ω
Номинальная входная мощность	75 Вт
Макс. входная мощность	150 Вт
Габаритные размеры (ШWxВxГ)	215 x 384 x 215 мм
Вес-нетто	4.2 кг

Примечание (Дата производства изделия).
Первая цифра (с левой стороны) серийного номера означает Год,
последующие 2 цифры
- Месяц производства этого изделия.

Конструкция и технические характеристики могут быть изменены без предварительного уведомления.