

SONY®

4-270-481-41(2)

LCD Digital Colour TV

Betjeningsvejledning	DK
----------------------	----

Käyttöohje	FI
------------	----

Οδηγίες Χρήσης	GR
----------------	----

Bruksanvisning	NO
----------------	----

Инструкция по эксплуатации	RU
----------------------------	----

Bruksanvisning	SE
----------------	----

BRAVIA

KDL-40NX520 / 40BX420 / 37BX420 / 32NX520 / 32BX420 / 32BX321 / 32BX320 / 26BX321 /
KDL-26BX320

Inledning

Tak fordi du valgte dette Sony-produkt. Før TV-apparatet betjenes, læses denne vejledning grundigt og beholdes til senere opslag.

Bemærkninger om digital TV-funktion

- Funktioner i forbindelse med digitalt TV (DVB) fungerer kun i lande eller områder, hvor der udsendes i DVB-T (MPEG-2 og H.264/MPEG-4 AVC) digitale jordbundne signaler, eller der er adgang til en kompatibel DVB-C (MPEG-2 and H.264/MPEG-4 AVC) kabeltjeneste. Få at vide hos din lokale forhandler, om du kan modtage et DVB-T-signal på din bopæl, eller spørg kabeludbyderen, om deres DVB-C kabeltjeneste er egnet til integreret betjening med dette TV-apparat.
- Kabeludbyderen kan opkræve et ekstra gebyr for en sådan service eller kræve, at du indvilger i deres forretningsbetingelser og -vilkår.
- Dette TV-apparat følger specifikationerne for DVB-T og DVB-C, men der er ikke garanti for kompatibiliteten med fremtidige DVB-T digitale jordbundne udsendelser og DVB-C digitale kabeludsendelser.
- Visse digitale tv-funktioner er muligvis ikke tilgængelige i visse lande/områder, og DVB-C-kabel fungerer eventuelt ikke korrekt hos visse udbydere.

Producenten af dette produkt er Sony Corporation, 1-7-1 Konan Minato-ku Tokyo, 108-0075 Japan. Den autoriserede repræsentant for EMC og produktsikkerhed er Sony Deutschland GmbH, Hedelfinger Strasse 61, 70327 Stuttgart, Germany. For service eller garanti henviser vi til de adresser, som fremgår af vedlagte garantidokument.



- Illustrationerne, der anvendes i denne manual, er af KDL-32BX320, medmindre andet er angivet.

Oplysninger om varemærker

- **DVB** er et registreret varemærke tilhørende DVB-projektet.
- **HDMI**, **HDMI**-logoet og **High-Definition Multimedia Interface** er varemærker eller registrerede varemærker tilhørende **HDMI Licensing LLC** i USA og andre lande.
- Fremstillet på licens fra **Dolby Laboratories**. "Dolby" og det dobbelte **D**-symbol er varemærker, der tilhører **Dolby Laboratories**.
- **DivX®**, **DivX Certified®** og tilhørende logoer er varemærker tilhørende **DivX, Inc.** og anvendes under licens. **OM DIVX VIDEO: DivX®** er et digitalt videoformat udviklet af **DivX, Inc.** Dette er en officiel **DivX**-certificeret enhed, som afspiller **DivX**-video. Se www.divx.com for flere oplysninger og softwareværktøjer til konvertering af dine filer til **DivX**-video. **OM DIVX VIDEO-ON-DEMAND:** Denne **DivX Certified®**-enhed skal registreres for at kunne afspille **DivX Video-on-Demand (VOD)**-indhold. Find **DivX VOD**-afsnittet i enhedens opsætningsmenu for at generere registreringskoden. Gå til vod.divx.com med denne kode for at fuldføre registreringsprocessen og få mere at vide om **DivX VOD**.
- "**BRAVIA**" og **BRAVIA** er varemærker, der tilhører **Sony Corporation**.



Placering af identifikationsmærkat

Mærkatet med oplysninger om modelnummer, produktionsdato (måned/år) og strømforsyning (jævnfør gældende sikkerhedsregler) findes på bagsiden af tv'et eller emballagen.

Indholdsfortegnelse

Kom godt i gang 4

Sikkerhedsoplysninger	9
Forholdsregler	10
Overblik over fjernbetjeningen	12
Overblik over tv-knapper og indikatorer	14

Se tv

Se tv	15
Brug af den elektroniske programoversigt (EPG) DVB	17
Brug af listen Digitale Favoritter DVB	18

Brug af ekstraudstyr

Tilslutning af ekstraudstyr	19
Se billeder fra tilsluttet udstyr	20
Afspilning af foto/musik/video via USB	21
Brug af BRAVIA Sync med Kontrol til HDMI	24

Brug af MENU-funktioner

Navigere gennem tv-menu	25
Indstillinger	26

Yderligere oplysninger

Montering af tilbehør (beslag til vægmontering)	36
Specifikationer	39
Fejlfinding	42

DVB : kun til digitale kanaler

- Læs afsnittet "Sikkerhedsoplysninger" (side 9) igennem, før tv'et betjenes. Gem vejledningen til senere brug.
- Vejledningen om "Montering af vægbeslaget" findes i brugervejledningen til tv'et.

1: Kontrol af tilbehør

Tv-fod (1)

Skruer til tv-fod (4 + 3) (for KDL-40/32NX520 (8))

Fjernbetjening RM-ED046 (1)

AA-batterier (2)

Sådan sættes batterier i fjernbetjeningen

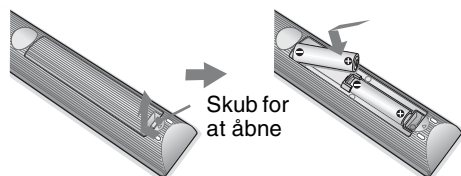

- Overhold den korrekte polaritet ved isætning af batterier.
- Brug ikke forskellige batterityper eller gamle og nye batterier samtidigt.
- Bortskaf batterier på en miljøvenlig måde. I visse områder kan der være regler for bortskaffelse af batterier. Rådspørg de lokale myndigheder.
- Behandl fjernbetjeningen med omhu. Tab den ikke, trød ikke på den, og spild ikke nogen form for væske på den.
- Læg ikke fjernbetjeningen på steder nær en varmekilde eller på steder i direkte sollys eller i fugtige lokaler.

2: Fastgørelse af tv-fod



- Hvis du vil opnå den bedste billedkvalitet, må du ikke udsætte skærmen for direkte belysning eller sollys.
- Fugt kan kondensere på overfladen eller indeni tv'et, hvis du flytter tv'et direkte fra et koldt til et varmt sted, eller anbringer det i et meget fugtigt rum eller et rum, hvor der lige er skruet op for varmen. Hvis det sker, skal du slukke tv'et og lade tv'et være slukket, indtil fugten fordamper, og derefter kan tv'et bruges. Hvis der er fugtkondens mellem skærmglasset og LCD-skærmen, skal du tænde tv'et, så kondensen fordamper, når tv'et er blevet varmet op.

Følg monteringsstrinnene for at montere på en tv-fod.

- 1 Se den medfølgende folder til tv-foden for korrekt fastgørelse for nogle tv-modeller.
- 2 Anbring tv'et på tv-foden. Pas på, at kablerne ikke kommer i klemme.

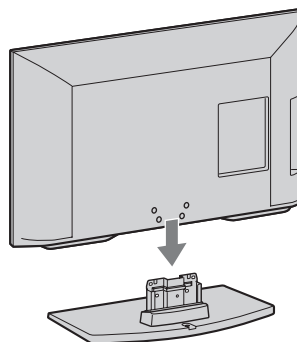

- 3 Monter tv'et på tv-foden i overensstemmelse med pilene ↕, der viser, hvor de medfølgende skruer skal skrues i.

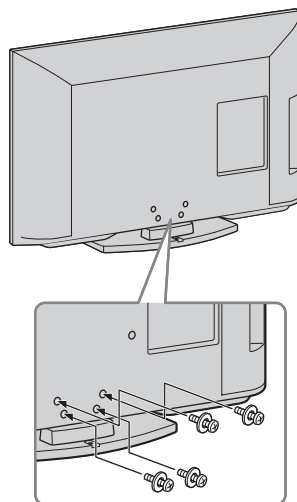

- Hvis du bruger en elektrisk skruetrækker, skal tilspændingsmomentet indstilles til ca. 1,5 N·m {15 kgf·cm}.

3: Tilslutning af antenne/kabel-tv/videoptager/dvd-optager

Kun tilslutning af antenne/kabel-tv

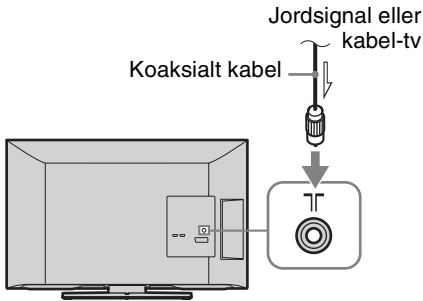

Tilslutning af antenne/kabel-tv/videoptager/dvd-optager med SCART

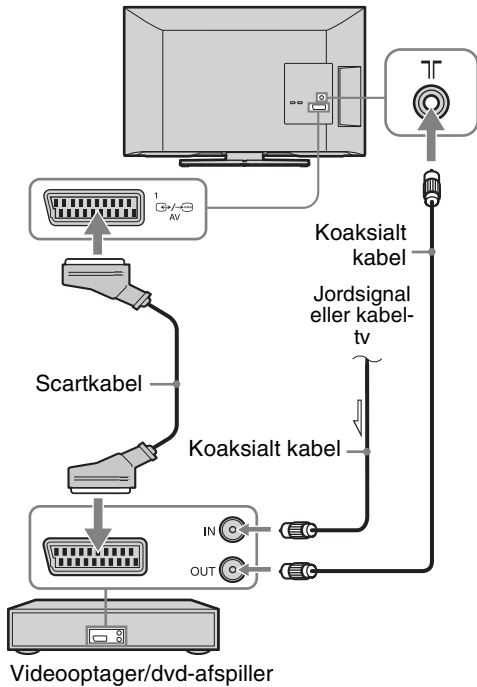

Tilslutning af antenne/kabel-tv/videoptager/dvd-optager med HDMI

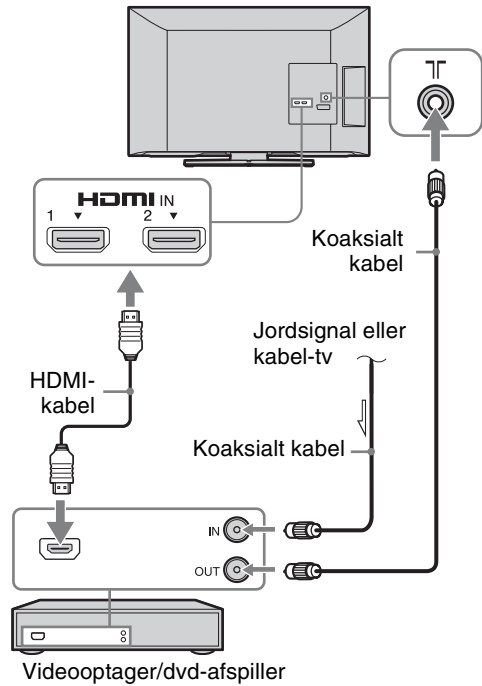

Kom godt i gang

4: Undgå, at tv'et vælter

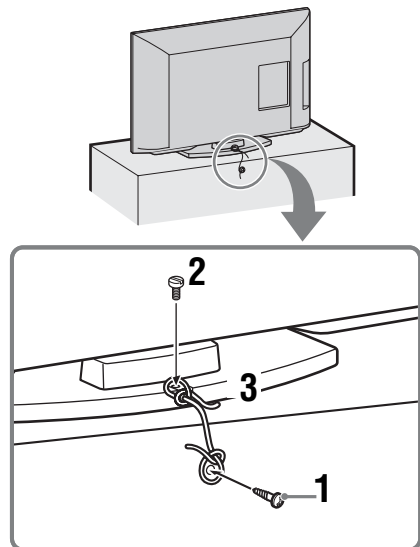

- 1 Placer en træskruer (4 mm i diameter, medfølger ikke) i tv-foden.

Fortsættes

- 2 Skru en maskinskrue (M4 × 16, medfølger ikke) i skruhullet på tv'et.
- 3 Bind træskruen og maskinskruen sammen med en kraftig snor (medfølger ikke).



- Du kan eventuelt bruge et sæt Sony-støttebånd for at sikre tv'et. Kontakt dit nærmeste Sony Service Center for at købe et sæt. Hav tv'ets modelnavn parat som reference.

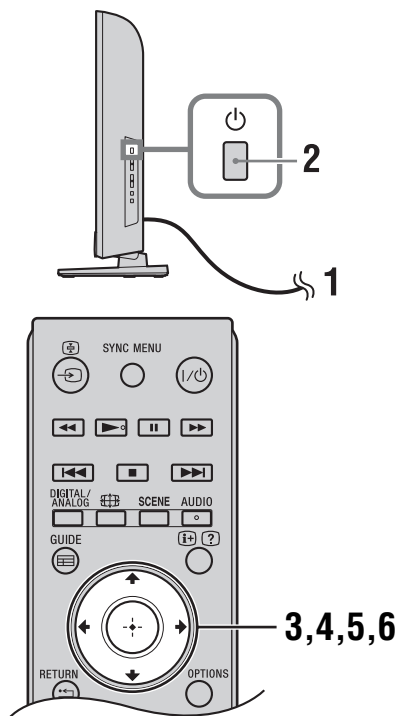

5: Valg af sprog, land/område og placering



- 1 Slut tv'et til stikkontakten (220-240 V AC, 50 Hz).
- 2 Tryk på  på siden af tv'et. Når du tænder tv'et første gang, vises menuen Sprog på skærmen.



- Når du tænder tv'et, lyser strømindikatoren grønt.

- 3 Tryk på  for at vælge det sprog, som vises på menu-skærmene, og tryk derefter på .

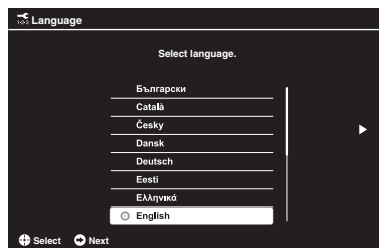

- 4 Følg vejledningen på skærmen for at vælge det land/område, hvor du bruger tv'et. Hvis landet/området, hvor tv'et bruges, ikke vises på listen, skal du vælge "-" i stedet for at vælge et land/område.
- 5 Følg vejledningerne på skærmen for at indstille PIN-koden.
 - Alle PIN-koder kan bruges undtagen 0000. Se side 33 for at ændre PIN-koden senere.
- 6 Følg vejledningen på skærmen for at vælge placeringen, hvor tv'et skal bruges. Denne funktion vælger initial picture mode, som passer til de typiske lysforhold i disse omgivelser.

I butikstilstand vil nogle indstillinger med mellemrum blive nulstillet til butiksbrug.

6: Auto-tuning af tv'et

- 1 Tryk på \leftarrow/\rightarrow for at vælge "Start", og tryk derefter på \oplus .



- 2 Tryk på \uparrow/\downarrow for at vælge "Egen Antenne" eller "Kabel TV", og tryk derefter på \oplus .

Hvis du vælger "Kabel TV", vises skærmen til valg af scanningstype. Se "Sådan indstilles tv'et til Kabel TV" (side 7).

Tv'et begynder at søge efter alle tilgængelige digitale kanaler, efterfulgt af alle tilgængelige analoge kanaler. Dette kan tage noget tid, så tryk ikke på nogen knapper på tv'et eller fjernbetjeningen.

Hvis en meddelelse vises for at få dig til at bekræfte antennetilslutningen

Ingen digitale eller analoge kanaler blev fundet. Kontroller alle antenne/kabelforbindelser, og tryk derefter på \oplus for at genoptage den automatiske programindstilling.

- 3 Programsortering (kun i analog tilstand): Gør det muligt at ændre den rækkefølge, som de analoge kanaler lagres i på tv'et.

- 1 Tryk på \uparrow/\downarrow for at vælge den kanal, som du vil flytte til en ny placering, og tryk derefter på \rightarrow .

- 2 Tryk på \uparrow/\downarrow for at vælge den nye placering til kanalen, og tryk derefter på \oplus .

Hvis du vælger ikke at ændre tv'ets lagringsrækkefølge for de analoge kanaler, skal du trykke på **HOME** for at gå til næste trin.



- Dette trin vises ikke, hvis der findes nogen analog kanal.

Meddelelsen "Opsætning udført" vises på skærmen. Tryk på \oplus .

Tv'et har nu indstillet alle tilgængelige kanaler.



- USB-systemopdatering
Du kan opdatere tv-systemet ved hjælp af USB-hukommelse.
Find oplysninger på nedenstående hjemmeside.
<http://support.sony-europe.com/TV/>

Sådan indstilles tv'et til Kabel TV

- 1 Tryk på \oplus og \uparrow/\downarrow for at vælge "Hurtig scanning" eller "Fuld scanning", og tryk derefter på \oplus .

"Hurtig scanning": Kanalerne indstilles efter oplysninger fra kabel-tv-udbyderen i sendesignalet.

Anbefalet indstilling for "Frekvens" og "Netværks-ID" er "Auto".

Denne indstilling anbefales til hurtig indstilling, hvis den understøttes af kabel-tv-udbyderen. Hvis "Hurtig scanning" ikke indstiller, skal du bruge metoden "Fuld scanning" nedenfor.

"Fuld scanning": Alle tilgængelige kanaler indstilles og gemmes. Denne procedure kan tage lang tid.

Denne indstilling anbefales, når "Hurtig scanning" ikke understøttes af kabel-tv-udbyderen.

- 2 Tryk på \rightarrow for at vælge "Start".

Tv'et begynder at søge efter kanaler. Du må ikke trykke på nogen knapper på tv'et eller fjernbetjeningen.



- Nogle kabel-tv-udbydere understøtter ikke "Hurtig scanning". Hvis der ikke registreres nogen kanaler ved hjælp af "Hurtig scanning", udføres "Fuld scanning".

Justering af tv'ets vinkel (kun NX520-modeller)

Tv'et kan justeres inden for de nedenstående vinkler.

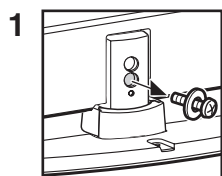
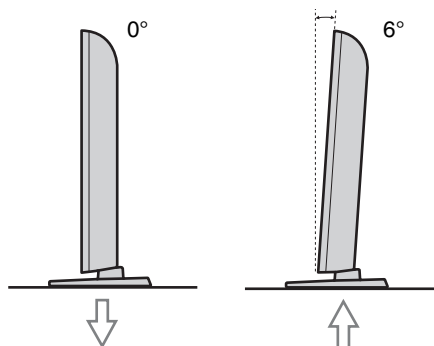

Fjern skruen som vist.

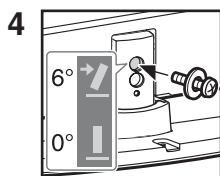

Sæt skruen i det øverste skruehul på tv-foden.

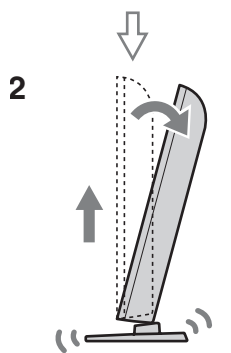

Løft op og vip.

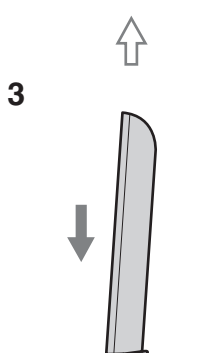

Skub ind.

- Gentag fremgangsmåden ovenfor i modsat rækkefølge for at vende tilbage til 0°.

Afmontering af tv-foden fra tv'et



- Tv-foden må kun fjernes, hvis du installerer et vægbeslag på tv'et.

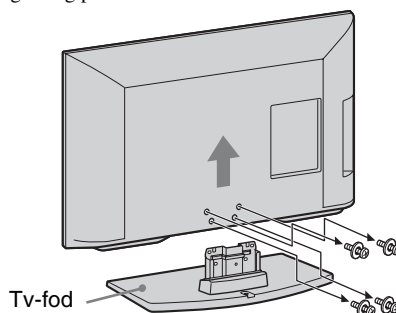

- Sørg for, at tv'et befinder sig i vertikal position, før du tænder for det. Du må ikke tænde for tv'et, når LCD-skærmen vender nedad, så du undgår ujævnheder i billedet.

Sikkerhedsoplysninger

Installation/opsætning

Installer og brug tv'et i overensstemmelse med nedenstående vejledning for at undgå brand, elektrisk stød eller skader på personer og materiel.

Installation

- Tv'et skal sættes op ved en let tilgængelig stikkontakt.
- Placer tv'et på en stabil, plan overflade.
- Kun en autoriseret intallatør må udføre væginstallationer.
- Af sikkerhedsmæssige grunde anbefales det at anvende Sony-tilbehør, herunder:
 - Tv-bord
SU-WL500
(undtagen KDL-26BX321/
KDL-26BX320)
 - SU-WL100
(KDL-26BX321/KDL-26BX320)
- Anvend de skruer, der følger med vægbeslaget, når monteringskroge sættes på TV-apparatet. De medfølgende skruer er konstrueret som angivet i illustrationen, når der måles fra overfladen, hvor monteringskroge fastgøres. Skruernes diameter og længde afhænger af modellen på vægbeslaget. Hvis der anvendes andre skruer end de medfølgende, kan det medføre indvendige skader på TV-apparatet eller få det til at falde ned eller lignende.

Min. ~ 26 tv: 6,5 ~ 10 mm
32 tv ~ Maks.: 8 ~ 12 mm

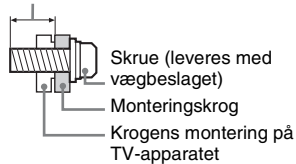

Transport

- Før transport af tv'et tages alle kabler ud.
- Der skal mindst to eller tre personer til at bære et stort tv.
- Når tv'et skal bæres i hånden, skal du holde det, som vist i illustrationen. LCD-panelet og rammen omkring skærmen må ikke udsættes for tryk.

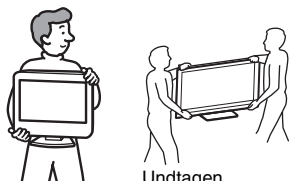

Undtagen
KDL-26BX321/
KDL-26BX320

- Når tv'et løftes eller flyttes, skal det holdes i bunden med et fast greb.

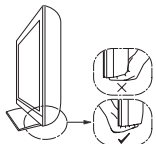

- Tv'et må ikke udsættes for fysiske stød eller kraftige vibrationer under transport.
- Tv'et skal pakkes ind i originalemballagen og sættes ned i originalkassen, når det skal til reparation eller blot flyttes.

Ventilation

- Tildæk ikke ventilationshullerne og stik ikke noget ind i kabinettet.
- Der skal være plads omkring tv'et som vist nedenfor.
- Det anbefales stærkt at anvende et Sony vægbeslag for at sikre tilstrækkelig luftcirkulation.

Monteret på væggen

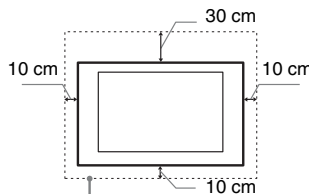

Der skal være mindst så meget plads omkring tv'et.

Monteret på stander

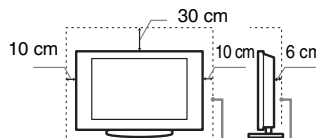

Der skal være mindst så meget plads omkring tv'et.

- For at sikre tilstrækkelig ventilation og forhindre ansamling af støv og snavs:
 - Læg ikke tv'et fladt ned og monter det ikke på hovedet, bagvendt eller sidevendt.
 - Tv'et må ikke installeres på en hynde, et tæppe, en seng eller i et skab.
 - Tv'et må ikke dækkes til med stof, f.eks. gardiner, eller andre ting, f.eks. aviser, osv.
 - Installer ikke Tv'et som vist nedenfor.

Luftcirkulationen afsperres.

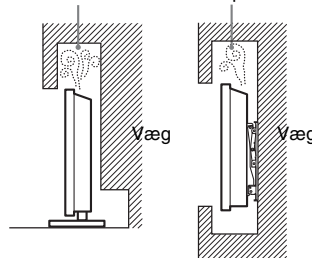

Netledning:

Brug netledningen og stikket som følger for at undgå brand, elektrisk stød eller skader på personer og materiel:

- Brug kun netledninger fra Sony, ikke fra andre leverandører.
- Stikket skal sættes helt ind i kontakten.
- Slut kun tv'et til en stikkontakt med 220-240 V AC.

- Af sikkerhedshensyn skal du trække netledningen ud af stikket og være omhyggelig med ikke at vikle fødderne ind i kablerne.
- Tag netledningen ud af stikkontakten, før du arbejder eller flytter på tv'et.
- Hold netledningen væk fra varmekilder.
- Tag netstikket ud og rengør det med jævne mellemrum. Hvis stikket er dækket med støv og tiltrækker fugt, forringes isoleringen, og der kan opstå brand.

Bemærk

- Du må ikke bruge den medfølgende netledning med andet udstyr.
- Undgå så vidt muligt at klemme, bøje eller sno netledningen. Ledningstrådene kan være afisolerede eller knækket.
- Du må ikke ændre på netledningen.
- Du må ikke placere tunge genstande på netledningen.
- Træk ikke i selve ledningen, når stikket skal tages ud af stikkontakten.
- Du må ikke slutte for mange apparater til samme stikkontakt.
- Du må ikke bruge stikkontakter, som stikket ikke passer i.

Forbudt brug

Tv'et må ikke placeres eller anvendes på steder eller i omgivelser eller situationer som de nedenfor beskrevne. Ellers kan tv'et fungere dårligt og forårsage brand, elektrisk stød og personskader.

Placering:

- Udendørs (i direkte sollys), på stranden, på et skib eller et andet fartøj, i et køretøj, på hospitaler, ustabile placeringer, tæt på vand, fugt eller røg.
- Hvis tv'et placeres i opklædningsrummet i en offentlig badeanstalt eller spabad, kan tv'et blive ødelagt af luftbåret svovl osv.

Miljø:

- Steder, der er varme, fugtige eller meget støvede, hvor der kan komme insekter ind, hvor det kan blive udsat for mekaniske vibrationer, tæt på brændbare genstande (stearinlys ol.). TV-apparatet må ikke udsættes for dryp eller stænk, og der må ikke anbringes væskefyldte genstande som f.eks. vaser på TV-apparatet.
- Placer ikke tv'et et fugtigt eller støvet sted eller i et rum med olieholdig røg eller damp (i nærheden af bordkomfurer eller dampanlæg). Det kan medføre brand, elektrisk stød eller vridning.

Situation:

- Undlad brug med våde hænder, med kabinettet afmonteret eller med udstyr, der ikke anbefales af producenten. Tag tv'ets netledning ud af stikkontakten i tordenvejr.
- Monter ikke tv'et, så det rager frem i åbent rum. Det kan medføre skader eller ødelæggelse på grund af en person eller en ting, som rammer ind i tv'et.

Fort sættes

Ituslåede dele:

- Du må ikke kaste genstande mod tv'et. Skærmglasset kan knuses af slaget og anrette alvorlig personskade.
- Hvis tv'ets overflade revner, må du ikke røre det, før du har trukket netledningen ud af stikkontakten. I modsat fald kan du få elektrisk stød.
- Udsæt ikke LCD-skærmen for kraftige slag eller stød. Skærmens glas kan revne eller gå i stykker og medføre skade.

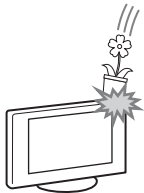

Når tv'et ikke er i brug

- Hvis du ikke anvender tv'et i flere dage, skal det afbrydes fra lysnettet af miljø- og sikkerhedshensyn.
- Da tv'et ikke er helt afbrudt fra lysnettet, selvom det er slukket, skal stikket tages ud af stikkontakten for at afbryde tv'et fuldkomment.
- Visse tv'er kan have funktioner, hvor tv'et skal stå i standby for at fungere korrekt.

Børn

- Lad ikke børn klatre op på tv'et.
- Mindre tilbehør skal opbevares utilgængeligt for børn, så det ikke sluges ved en fejl.

Hvis følgende problemer opstår...

Sluk tv'et og træk straks netledningen ud af stikkontakten, hvis følgende problemer opstår.

Bed din forhandler eller Sony servicecenter om at få tv'et eftersert af autoriserede serviceteknikere.

Når:

- Netledningen er beskadiget.
- Stikket passer dårligt.
- Tv'et er beskadiget som følge af at være tabt eller slået, eller der er kastet genstande mod det.
- Væske eller genstande er trængt ind gennem kabinetets åbninger.

Advarsel

Produktet skal holdes væk fra tændte lys eller anden form for åben ild for at undgå brand.



Forholdsregler

Behagelig afstand til tv'et

- Der skal være moderat belysning, da det kan belaste dine øjne at se tv ved dårligt lys eller i længere tid.
- Når du bruger hovedtelefoner, skal du justere lyden, så den ikke er for høj, da det kan skade hørelsen.

LCD-skærm

- Selvom LCD-skærmen er fremstillet med højpræcisionsteknologi og 99,99% eller flere effektive pixler, kan der forekomme sorte pletter eller lysende punkter (røde, blå eller grønne), der optræder konstant på LCD-skærmen. Det er en konstruktionsmæssig egenskab ved LCD-skærmen og ikke en fejl.
- Tryk ikke og skrab ikke frontfilteret, og placer ikke genstande oven på tv'et. Billedet kan blive uensartet, eller LCD-skærmen kan blive beskadiget.
- Hvis tv'et bruges et sted, hvor der er koldt, kan billedet virke udværet eller blive mørkt. Dette er ikke tegn på fejl. Fænomenerne forsvinder, efterhånden som temperaturen stiger.
- Der kan forekomme skyge billeder (ghosting), når der konstant vises stillbilleder. Det forsvinder efter et øjeblik.
- Skærmen og kabinettet kan blive varmt, når tv'et er i brug. Dette er ikke en fejl.
- LCD-skærmen indeholder en lille mængde flydende krystal. Visse lysstofrør, der anvendes i dette tv, indeholder også kviksølv. Følg de lokale regler og retningslinjer for bortskaffelse.

Behandling og rengøring af tv'ets skærmoverflade og kabinet

Sørg for at tage netledningen til tv'et ud af stikkontakten før rengøring.

Følg nedenstående forholdsregler for at undgå nedbrydning af materialer eller skærmbelegning.

- Tør støv forsigtigt af skærmen/kabinettet med en blød klud. Hvis støvet sidder fast, skal skærmen tørres forsigtigt af med en hårdt opvredet blød klud, der er fugtet let med vand og et mildt rengøringsmiddel.
- Undlad at sprøjte vand eller rengøringsmidler direkte på tv'et. Det kan dryppe ned i bunden af skærmen eller ramme udvendige dele og kan forårsage en fejlfunktion.
- Du må ikke bruge skuresvampe, opløsningsmidler eller syreholdige rengøringsmidler, skurepulver eller flygtige opløsningsmidler som alkohol, rensebenzin, fortynder eller insektmiddel. Brug af sådanne midler eller længerevarende kontakt med gummi- eller vinylmaterialer kan beskadige skærmens overflade og kabinetmaterialet.
- Jævnlig støvsugning af ventilationshullerne tilrådes for at sikre tilstrækkelig ventilation.
- Når vinklen på tv'et skal justeres, skal du bevæge det langsomt for at undgå, at det flytter sig eller glider ned fra bordstanderen.

Ekstraudstyr

- Hold ekstraudstyr eller andet udstyr, der udsender elektromagnetisk stråling, på afstand af tv'et. Ellers kan billedforvrængning og/eller dårlig lyd forekomme.
- Dette udstyr er blevet testet og fundet at overholde grænserne i EMC-direktivet ved brug af et tilslutningssignalkabel, der ikke er længere end 3 m.

Batterier

- Overhold den korrekte polaritet ved isætning af batterier.
- Brug ikke forskellige batterityper eller gamle og nye batterier samtidigt.
- Bortskaf batterier på en miljøvenlig måde. I visse områder kan der være regler for bortskaffelse af batterier. Rådspørg de lokale myndigheder.
- Behandl fjernbetjeningen med omhu. Tab den ikke, tråd ikke på den, og spill ikke nogen form for væske på den.
- Læg ikke fjernbetjeningen på steder nær en varmekilde eller på steder i direkte sollys eller i fugtige lokaler.

Bortskaffelse af tv'et



Håndtering af udtjente elektriske og elektroniske produkter (Gælder for den

Europæiske Union og andre europæiske lande med separate indsamlingssystemer)

Dette symbol på produktet eller emballagen angiver, at produktet ikke må behandles som husholdningsaffald. Det skal i stedet indleveres på en deponeringsplads specielt indrettet til modtagelse og oparbejdning af elektriske og elektroniske produkter. Ved at sikre, at produktet bortskaffes korrekt, forebygges de eventuelle negative miljø- og sundhedsskadelige påvirkninger, som en ukorrekt affaldshåndtering af produktet kan forårsage. Genindvinding af materialer vil medvirke til at bevare naturens ressourcer. Yderligere information om genindvindingen af dette produkt kan fås hos myndighederne, det lokale renovationsselskab eller butikken, hvor produktet blev købt.



**Fjernelse af
udtjente batterier
(gælder i den
Europæiske
Union samt
europæiske**

**lande med særskilte
indsamlingssystemer)**

Dette symbol på batteriet eller emballagen betyder, at batteriet leveret med dette produkt ikke må bortskaffes som husholdningsaffald. På visse batterier kan dette symbol anvendes i kombination med et kemisk symbol. Det kemiske symbol for kviksølv (Hg) eller bly (Pb) er anført hvis batteriet indeholder mere end 0,0005% kviksølv eller 0,004% bly. Ved at sikre at sådanne batterier bortskaffes korrekt, tilsikres det, at de mulige negative konsekvenser for sundhed og miljø, som kunne opstå ved en forkert affaldshåndtering af batteriet, forebygges. Materialegenindvindingen bidrager ligeledes til at beskytte naturens ressourcer. Hvis et produkt kræver vedvarende elektricitetsforsyning af hensyn til sikkerheden samt ydeevnen eller data integritet, må batteriet kun fjernes af dertil uddannet personale. For at sikre en korrekt håndtering af batteriet bør det udtjente produkt kun afleveres på dertil indrettede indsamlingspladse beregnet til affaldshåndtering af elektriske og elektroniske produkter. Med hensyn til øvrige batterier, se venligst afsnittet der omhandler sikker fjernelse af batterier. Batteriet skal derefter afleveres på et indsamlingsted beregnet til affaldshåndtering og genindvinding af batterier. Yderlige information om genindvinding af dette produkt eller batteri kan fås ved at kontakte den kommunale genbrugsstation eller den butik, hvor produktet blev købt.

Overblik over fjernbetjeningen

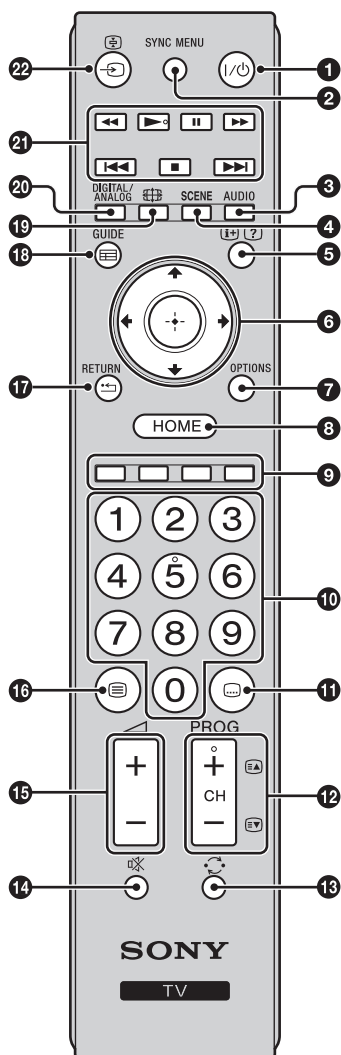

1 I/⏻ – tv-standby

Tænder og slukker tv'et fra standby.

2 SYNC MENU

Viser menuen for tilsluttet HDMI-udstyr. Når du trykker på denne knap under visning af andre billeder fra andre indgangskilder eller tv-programmer, vises "Valg af HDMI-enheder".



• "Kontrol til HDMI" (BRAVIA Sync) er kun tilgængelig på tilsluttet Sony-udstyr, der er mærket med BRAVIA Sync- eller BRAVIA Theatre Sync-logoet, eller som understøtter Kontrol til HDMI.

3 AUDIO

Tryk for at skifte to-kanal lyd (side 28).

4 SCENE – Tilstanden Valg af motiv (side 16)

5 – Info/Tekst vis

- I digital tilstand: Oplyser kort om det program, der ses lige nu.
- I analog tilstand: Oplyser det aktuelle kanalnummer og skærmformat.
- I indstillingen Tekst (side 16): Viser skjulte oplysninger (f.eks. svar på en quiz).

6

7 OPTIONS

Tryk for at få vist en liste, som indeholder genveje til nogle indstillingsmenuer. De anførte muligheder varierer afhængigt af den aktuelle indgang og indholdet.

8 HOME (side 25)

9 Farvede knapper (side 16, 18)

10 Nummerknapper

- I tv-tilstand: Vælger kanaler. For kanal 10 og derover indtastes det andet og tredje ciffer hurtigt.
- I indstillingen Tekst: Indtaster det trecifrede sidenummer for at vælge side.

11 – Undertekstindstilling

Tryk for at ændre sprog for undertekster (side 31) (kun i digital tilstand).

12 PROG/CH +/-/EA/EV

- I tv-tilstand: Vælger næste (+) eller forrige (-) kanal.
- I teksttilstand (side 16): Vælger næste (EA) eller forrige (EV) side.

13 – Forrige kanal

Tryk for at vende tilbage til den kanal, som sidst blev vist (i mere end fem sekunder).

14 – Lydløs

15 – Lydstyrke

16 – Tekst (side 16)

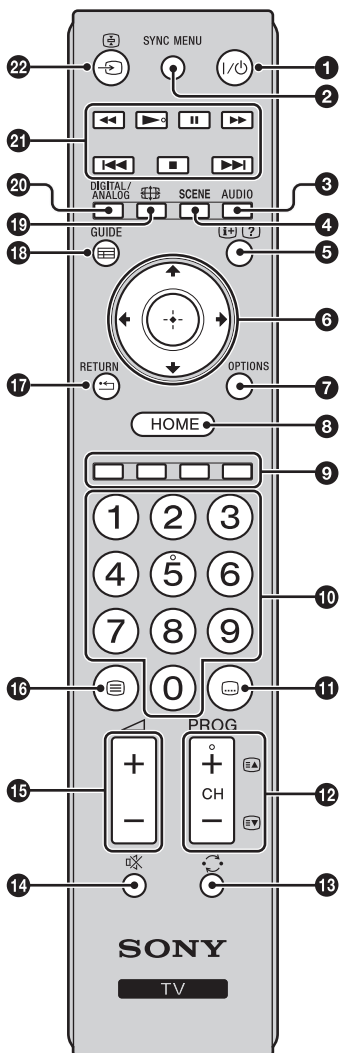

17 RETURN / ↶

Skifter til den foregående skærm i en valgt menu.

18 GUIDE / ≡ – EPG (elektronisk programoversigt) (side 17)

19 ≡ – Skærmtilstand (side 16)

20 DIGITAL – Digital tilstand (side 15)

ANALOG – Analog tilstand (side 15)

21 BRAVIA Sync (side 24)

◀◀/▶▶/⏸/▶▶/▶▶/▶▶/▶▶/▶▶/▶▶/▶▶: Du kan betjene det BRAVIA Sync-kompatible udstyr, som er sluttet til tv'et.

22 ↶/≡ – (Indgangsvælger)

- I tv-tilstand: Tryk for at åbne en liste over indgange.



- Knapperne 5, ▶, PROG/CH + og AUDIO er blindfingermarkeringsknapper. Brug blindfingermarkeringerne som referencepunkt, når du betjener tv'et.

Overblik over tv-knapper og indikatorer

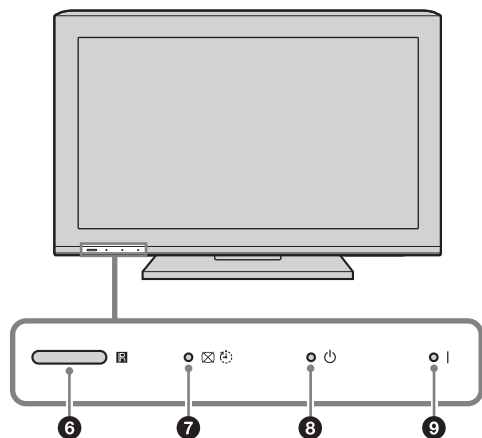
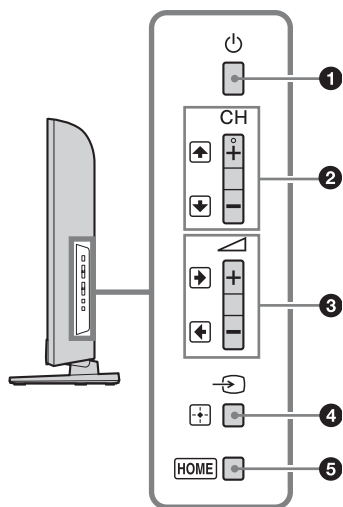



1 – Strøm

Tænder eller slukker tv'et.





- Tag stikket ud af stikkontakten for at afbryde tv'et helt.
- Når du tænder tv'et, lyser strømindikatoren grønt.

2 **CH +/-** / /

- I tv-tilstand: Vælger næste (+) eller forrige (-) kanal.
- I tv-menu: Gå op () eller ned () gennem indstillingerne.

3 **+/-** / /

- I tv-tilstand: Skruer op (+) eller ned (-) for lydstyrken.
- I tv-menu: Gå til højre () eller venstre () gennem indstillingerne.

4 / **+/-** – Indgangsvælger / OK

- I tv-tilstand: Vælger indgangskilde blandt det udstyr, der er sluttet til tv-stikkene (side 20).
- I tv-menu: Vælger menu eller indstilling og bekræfter indstillingen.

5 **HOME** (side 25)

6 **Lyssensor**

Sensoren må ikke dækkes til, da dette kan påvirke dens funktion (side 35).

Fjernbetjeningsensor

- Modtager IR-signaler fra fjernbetjeningen.
- Du må ikke dække sensoren til, da dette kan påvirke dens funktion.

7 – Sluk billede / Sleptimer-indikator

- Lyser grønt, når billedet er slået fra (side 35).
- Lyser orange, når sleptimeren er indstillet (side 33).

8 – Indikator for standby

Lyser rødt, når tv'et er i standby.

9 **I** – Strømindikator



Lyser grønt, når tv'et er tændt.

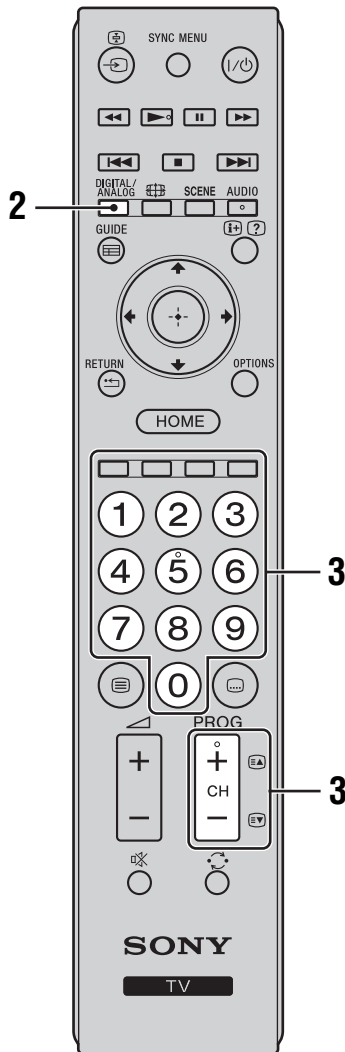
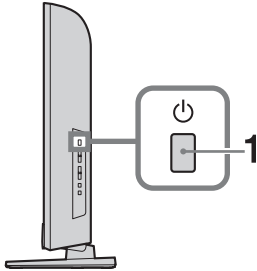

- Sørg for, at tv'et er helt slukket, før du trækker netledningen ud af stikkontakten. Hvis netledningen tages ud af stikkontakten, mens tv'et er tændt, kan det ske, at indikatoren bliver ved med at lyse, eller at der opstår fejl på tv'et.

Se tv











- 1 Tryk på  på siden af tv'et for at tænde tv'et.
Når tv'et er i standby (indikatoren ) foran på tv'et lyser rødt), skal du trykke på  på fjernbetjeningen for at tænde tv'et.
- 2 Tryk på **DIGITAL/ANALOG** for at skifte mellem digital og analog tilstand.
De tilgængelige kanaler afhænger af tilstanden.
- 3 Tryk på nummerknapperne eller **PROG/CH +/-** for at vælge en tv-kanal.





Når du vil vælge kanal nummer 10 eller derover med nummerknapperne, skal du indtaste det andet og tredje ciffer hurtigt efter hinanden. Se side 17 for at vælge en digital kanal ved hjælp af den elektroniske programoversigt (EPG).

I digital tilstand

Et oplysningsbanner vises et kort øjeblik. Følgende ikoner vises muligvis på banneret.

- : Radiotjeneste
- : Betyder, at tjenesten er krypteret/kræver abonnement
- : Betyder, at lyden er tilgængelig på flere sprog
- : Betyder, at der findes undertekster
- : Betyder, at der findes undertekster for hørehæmmede
- : Betyder, at det aktuelle program ikke bør ses af mindreårige (fra 4 til 18 år)
- : Børnelås
- : Lås digitalprogram

Flere funktioner

Handling	Gør følgende
Juster lydstyrken	Tryk på  + (skru op)/- (skru ned).
Få adgang til programindekstabel (kun i analog tilstand)	Tryk på  . Tryk på  , og tryk derefter på  for at vælge en analog kanal.

Sådan får du adgang til Tekst

Tryk på . Hver gang du trykker på , skifter visningen som følger:

Tekst → Tekst over tv-billedet (blandet tilstand) → Ingen Tekst (afslut tekst-tv)

Tryk på nummerknapperne eller / for at vælge en side.

Tryk på for at få vist skjulte oplysninger.



- Når fire farvede punkter vises nederst på tekst-tv-siden, er Lyntekst tilgængelig. Lyntekst gør det muligt for dig hurtigt og nemt at få adgang til siderne. Tryk på den tilsvarende farvede knap for at åbne siden.

Tilstanden valg af motiv

Når du vælger det ønskede motiv, indstilles den optimale lyd kvalitet og billedkvalitet for det valgte motiv automatisk.

1 Tryk på **SCENE** på fjernbetjeningen.

2 Tryk på / for at vælge tilstand, og tryk derefter på .

"Auto": Giver den optimale billed- og lyd kvalitet, som automatisk indstilles i overensstemmelse med indgangskilden. Der er muligvis ingen effekt afhængigt af det tilsluttede udstyr.

"Generel": Aktuelle brugerindstillinger.

"Foto": Giver et billede, som gengiver tekst og farve som på et trykt foto.

"Musik": Giver dynamiske og tydelige lydeffekter som ved en koncert.

"Biograf": Giver et teaterlignende billede og en dynamisk lyd.

"Spil": Giver den bedste billed- og lyd kvalitet for at opnå den største fornøjelse ved at spille spil.

"Grafik": Giver tydeligere detaljerede billeder for at reducere træthed ved længerevarende visning.

"Sport": Giver et realistisk billede med surroundsound som i et stadion.



- Undtagen for "Auto", "Generel" og "Musik", hvis der er valgt en tilstand for motiv, er valg af billedtilstand i billedmenuen ikke muligt - deaktiver først valg af motiv.

Sådan ændres skærmmformatet manuelt, så det passer til udsendelsen

Tryk flere gange på for at vælge det ønskede skærmmformat.

Bred zoom*

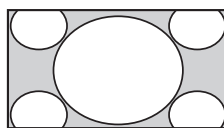

Viser udsendelser i almindeligt 4:3-format med imiteret bredskærmseffekt. 4:3-billedet strækkes, så det fylder hele skærmen.

Normal

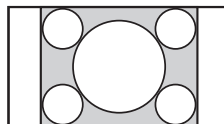

Viser udsendelser i almindeligt 4:3-format (f.eks. ikke bredskærms-tv) med de korrekte proportioner.

14:9*

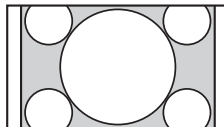

Viser udsendelser i 14:9-format med de korrekte proportioner. Der vises en sort kant på skærmen.

Fuld

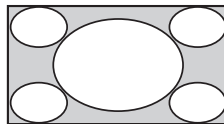

Strækker billedet i 4:3-format vandret, så det fylder 16:9-skærmen.

Zoom*

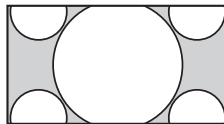

Viser udsendelser i filmformat (letter box-format) med de korrekte proportioner.

Tekster*

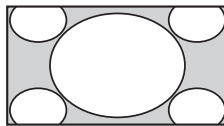

Viser udsendelser i filmformat (letter box-format) med undertekster på skærmen.

* Den øverste og nederste del af billedet skæres muligvis væk.



- Afhængigt af signalet kan nogle skærmmformater muligvis ikke vælges.
- Ikke alle tegn og/eller bogstaver i billedets top og bund er synlige i "Bred zoom".



- Du kan justere billedets lodrette position ved at vælge "Zoom", "14:9" eller "Tekster". Tryk på / for at flytte billedet op eller ned (f.eks. for at læse undertekster).

Brug af den elektroniske programoversigt (EPG)

DVB*

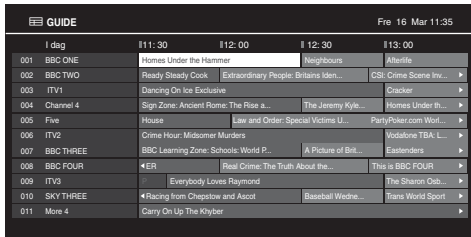

	11:30	11:2:00	11:2:30	11:3:00
001 BBC ONE	Home Under the Hammer	Neighbors	Shame	
002 BBC TWO	Ready Steady Cook	Extraordinary People: Gwyneth Ken...	CSI: Crime Scene Inv...	
003 ITV1	Dancing On Ice Exclusive		Cracker	
004 Channel 4	Sag Zone: Ancient Rome: The Rise a...	The Jeremy Kyle	Home Under th...	
005 Five	House	Last and Order: Special Victims U...	PartyPoker.com Wor...	
006 ITV2	Crime Hour: Midsummer Murders		Vodafone TBA L...	
007 BBC THREE	BBC Learning Zone: Schools: World P...	A Picture of Bit...	Eastenders	
008 BBC FOUR	ER	Real Crime: The Truth About the...	This is BBC FOUR	
009 ITV3	Everybody Loves Raymond		The Sharon Oak...	
010 SKY THREE	Racing from Chappoat and Ascot	Baseball Wedne...	Tans World Sport	
011 More 4	Carry On Up The Khyber			

Elektronisk programoversigt (EPG)

* Denne funktion er muligvis ikke tilgængelig i alle lande/områder.

Handling

Gør følgende

Se et program

Tryk på /// for at vælge programmet, og tryk derefter på .

Deaktiver EPG

Tryk på **GUIDE**.



- Hvis der er valgt en aldersbegrænsning for programmer, vises en meddelelse på skærmen, som kræver en PIN-kode. Yderligere oplysninger findes i afsnittet "Børnelås" på side 33.

Brug af listen Digitale Favoritter DV3*

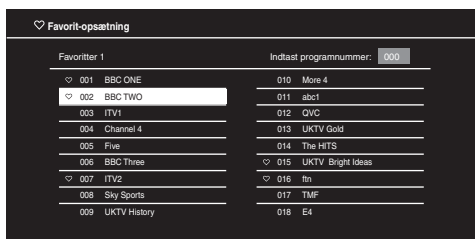

Listen Digitale Favorit

* Denne funktion er muligvis ikke tilgængelig i alle lande/områder.

Med funktionen Favorit kan du specificere op til fire lister for dine favoritprogrammer.

- 1 Tryk på **HOME** i digital tilstand, og vælg "Digitale favoritter".
- 2 Udfør den ønskede handling som vist i følgende skema eller på skærmen.

Handling	Gør følgende
Opret din liste over Favoritter første gang	<ol style="list-style-type: none">1 Tryk på for at vælge "Ja".2 Tryk på den gule knap for at vælge listen over Favoritter.3 Tryk på for at vælge den kanal, som du vil tilføje, og tryk derefter på .4 Tryk på RETURN for at afslutte opsætningen. <p>Kanaler, som er gemt i listen over Favoritter, er forsynet med symbolet .</p>
Se en kanal	<ol style="list-style-type: none">1 Tryk på den gule knap for at navigere gennem dine lister over favoritter.2 Tryk på for at vælge en kanal, og tryk derefter på .
Slå listen over Favoritter fra	Tryk på RETURN .
Tilføj eller fjern kanaler fra den liste over Favoritter, der aktuelt redigeres	<ol style="list-style-type: none">1 Tryk på den blå knap.2 Tryk på den gule knap for at vælge den liste over Favoritter, som du vil redigere.3 Tryk på for at vælge den kanal, som du vil tilføje eller fjerne, og tryk derefter på .
Fjern alle kanaler på den aktuelle liste over Favoritter	<ol style="list-style-type: none">1 Tryk på den blå knap.2 Tryk på den gule knap for at vælge den liste over favoritter, som du vil redigere.3 Tryk på den blå knap.4 Tryk på for at vælge "Ja", og tryk derefter på for at bekræfte.

Tilslutning af ekstraudstyr

Du kan slutte et bredt udvalg af ekstraudstyr til tv'et. Tilslutningskabler medfølger ikke.

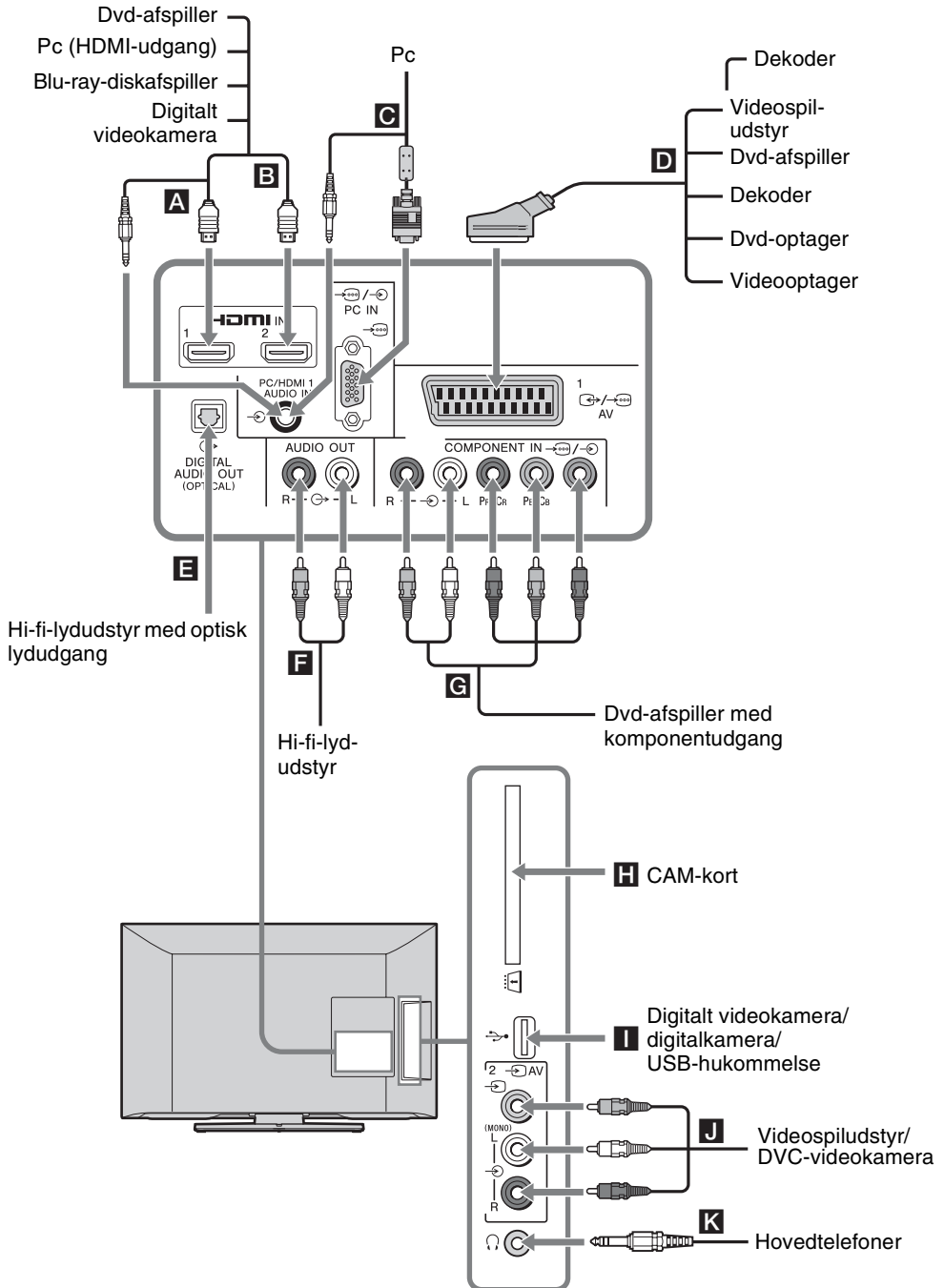

Se billeder fra tilsluttet udstyr

Tænd det tilsluttede udstyr, og udfør en af følgende handlinger.

Automatisk indstillet videooptager side 7

Tryk på **PROG/CH +/-** eller nummerknapperne i analog tilstand for at vælge en videokanal.

Andet tilsluttet udstyr

Tryk på for at få vist en liste over tilsluttet udstyr. Tryk på for at vælge den ønskede indgangskilde, og tryk derefter på . (Det markerede punkt vælges, hvis der går to sekunder uden betjening, efter at der er trykket på .)

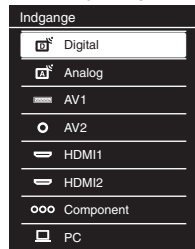

Afspilning af USB-enhed

Se side 21.

Symbol på skærmen	Beskrivelse
Component	For at se udstyr, som er sluttet til G .
HDMI1 eller HDMI2	HDMI IN 1 eller HDMI IN 2 For at se udstyr, som er sluttet til A eller B . De digitale video- og lydsignaler sendes fra det tilsluttede udstyr. Hvis udstyret har et DVI-stik, skal DVI-stikket sluttes til HDMI IN 1-stikket via en DVI-HDMI-adapter (medfølger ikke), og udstyrets lydudgangsstik skal sluttes til lyd via HDMI IN 1-stikkene. Slut til HDMI IN 2-stikket for at se fotos eller skærbilleder fra en pc eller et digitalt videokamera.
AV1	For at se udstyr, som er sluttet til D .
PC	For at se udstyr, som er sluttet til C . • Det anbefales at bruge et pc-kabel med ferritkerner, f.eks. et "Stik, D-sub 15-kabel" (ref. 1-793-504-11, der kan fås i et Sony Service Center), eller tilsvarende.

Symbol på skærmen	Beskrivelse
AV2	For at se udstyr, som er sluttet til J . Når der tilsluttes monoudstyr, skal det sluttes til AV2 L-stikket.



- Sørg for kun at bruge et godkendt HDMI-kabel, der er mærket med HDMI-logoet. Vi anbefaler, at du bruger et Sony-HDMI-kabel.
- Når der tilsluttes HDMI-kompatibelt udstyr, understøttes kommunikation med det tilsluttede udstyr. Yderligere oplysninger om opsætning af denne kommunikation findes på side side 24.

Sådan udføres tilslutningen	Gør følgende
CAM-modul (Conditional Access Module) H	Til brug af Pay Per View-tjenester. Yderligere oplysninger findes i den betjeningsvejledning, der fulgte med dit CAM-modul. Sluk tv'et, når du tilslutter eller fjerner CAM-modulet. • CAM understøttes ikke i nogle lande/områder. Spørg din autoriserede forhandler.

USB I	Du kan se Foto/musik/video-filer, som er gemt på et Sony-digitalkamera eller -videokamera (side 21).
--------------	--

Hi-fi-lydudstyr F	Tilslut lydudgangsstikkene for at sende lyden fra tv'et via hi-fi-lydudstyr. Lydniveauet for de eksterne højttalere kan ændres ved at trykke på lydstyrkeknapperne på fjernbetjeningen.
--------------------------	---

DIGITAL AUDIO OUT (OPTICAL) E	Brug et optisk lyd kabel.
--------------------------------------	---------------------------

Hovedtelefoner K	Slut til -stikket for at høre lyden fra tv'et i hovedtelefonen.
-------------------------	---

Flere funktioner

Handling	Gør følgende
Vende tilbage til normal tv-tilstand	Tryk på DIGITAL/ANALOG .

Afspilning af foto/musik/video via USB

Du kan afspille Foto/musik/video-filer på tv'et, der er gemt på et Sony-digitalkamera eller -videokamera via et USB-kabel eller en USB-lagringseenhed.

1 Tilslut en understøttet USB-enhed til tv'et.

2 Tryk på **HOME**.

3 Tryk på \swarrow/\searrow for at vælge "Foto", "Musik" eller "Video", og tryk derefter på \oplus .

Fillisten eller mappelisten vises.

4 Tryk på $\swarrow/\searrow/\swarrow/\searrow$ for at vælge en fil eller mappe, og tryk derefter på \oplus .

Når du vælger en mappe, skal du vælge en fil og derefter trykke på \oplus .

Afspilningen starter.



- Billedkvaliteten kan være grovkornet, når der bruges "Foto", fordi billedernes forstørrelse muligvis afhænger af filen. Det kan også ske, at billederne ikke fylder hele skærmen på grund af billedets størrelse og formatforhold.
- Ikke alle fotofiler vises lige hurtigt, når der bruges "Foto".
- Filnavnet og mappenavnet understøtter UTF-8-tegnsettet.
- Følgende handlinger må ikke udføres, når tv'et indlæser data fra USB-enheden:
 - Du må ikke slukke for tv'et eller den tilsluttede USB-enhed.
 - Du må ikke afbryde USB-kablet.
 - Du må ikke fjerne USB-enheden.
- Dataene på USB-enheden kan blive beskadiget.
- Sony kan ikke holdes ansvarlig for skader på eller tab af data på optagemediet på grund af en fejl i tilsluttede enheder eller i tv'et.
- Hvis du tilslutter et Sony-digitalkamera, skal kameraets tilstand for USB-tilslutning indstilles til Auto eller "Mass Storage". Yderligere oplysninger om tilstanden for USB-tilslutning findes i den vejledning, der fulgte med digitalkameraet.
- USB-fotofremviser understøtter filsystemet FAT16 og FAT32.
- BRAVIA-tv understøtter DivX®.
- Op til 300 filer pr. mappe understøttes.
- Ikke alle filer, herunder filer, der er blevet ændret på en pc, kan afspilles, selvom filformatet understøttes, da afspilningen afhænger af specifikationerne for den pågældende fil.
- Se hjemmesiden nedenfor for opdaterede oplysninger om kompatible USB-enheder.
<http://support.sony-europe.com/TV/compatibility/>

Grundlæggende betjening af Foto/Musik/Video

Du kan betjene den tilsluttede USB-enhed med tv'ets fjernbetjening.

Punkt	Beskrivelse
\ll / \gg	Spoler hurtigt tilbage/hurtigt fremad i filen under afspilning.
\lll / \ggg	Går til begyndelsen af den forrige/næste fil.
\blacktriangleright	Starter afspilning.
\parallel	Afspilning bringes i pause.
\blacksquare	Stopper afspilningen.

Sådan bruges afspilningsfunktioner

Tryk på de farvede knapper for at få vist en liste, som indeholder genveje til nogle indstillingsmenuer. De anførte muligheder varierer afhængigt af den aktuelle indgang og indholdet.

Foto

"**Diasshoweffekt**": Vælger en effekt for et diasshow.

"**Hastighed for diasshow**": Vælger diasshowets varighed.

"**Bland**": Afspiller en fil i vilkårlig rækkefølge.

"**Zoom**": Forstørrer billedet ("1x", "2x" eller "4x")

Musik

"**Afspilningsmål**": Vælger at afspille alle filer eller en valgt fil.

"**Bland**": Afspiller filer i vilkårlig rækkefølge.

"**Højtaler**": Vælger en højtaler (side 28).

Video

"**Afspilningsmål**": Vælger at afspille alle filer eller en valgt fil.

"**Zoom***": Forstørrer billedet ("1x", "2x", "4x" eller "Fuld")

"**Højtaler**": Vælger en højtaler (side 28).

* Når du indstiller "Zoom", stopper videoafspilning.

Generel









"**Gentag**": Afspiller en fil gentagne gange.

"**Sorter efter**": Ændrer filrækkefølgen.

"**Valg af enhed**": Vælger en USB-enhed.

Sådan indstilles billedet (Video)



Du kan justere billedkvaliteten for USB-video.

- 1 Vælg en video.
Se "Afspilning af foto/musik/video via USB" (side 21).
- 2 Tryk på **OPTIONS** under afspilning, og tryk derefter på / for at vælge "Billede", og tryk på .
- 3 Tryk på / for at vælge punktet, og tryk derefter på .
- 4 Tryk på / for at justere indstillingen, og tryk derefter på .

Sådan afspilles et foto som diasshow (Foto)

Du kan afspille et diasshow med fotos.

"Diasshoweffekt" og "Hastighed for diasshow" kan indstilles.

- 1 Vælg et foto.
Se "Afspilning af foto/musik/video via USB" (side 21).
- 2 Tryk på den grønne knap i miniaturevisning, eller tryk på **OPTIONS**, mens der vises et foto, og tryk derefter på / for at vælge "Diasshow", og tryk på .

Sådan stoppes et diasshow

Tryk på  **RETURN** eller **HOME**.

USB-videoforformat

Filtypenavn	Container	Video-codec	Lyd-codec
.avi	AVI	DivX 3.11/4.x/5.1	PCM / MPEG1 Layer1, 2 / MP3 / MPEG2 AAC (2-kanals) / MPEG4 AAC (2-kanals) / MPEG4 HE-AAC (2-kanals) / Dolby Digital (2-kanals) / WMA v8
		XviD	
		MPEG1	
		MPEG2 MP	
		H.264 BP/MP/HP	
		MPEG-4 SP/ASP	
.wmv .asf	ASF	WMV v9	MP3 / WMA v8
		DivX 3.11	
		XviD	
		MPEG-4 SP/ASP	
		VC-1	
.mp4 .mov .3gp	MP4	H.264 BP/MP/HP	MPEG1 Layer1, 2 / MP3 / MPEG2 AAC / MPEG4 AAC / MPEG4 HE-AAC
		MPEG-4 SP/ASP	
		H.263	
.mkv	MKV	H.264 BP/MP/HP	PCM / MPEG1 Layer1, 2 / MP3 / MPEG2 AAC (2-kanals) / MPEG4 AAC (2-kanals) / MPEG4 HE-AAC (2-kanals) / Dolby Digital (2-kanals) / WMA v8
		MPEG-4 SP/ASP	
		WMV v9	
		DivX 3.11/4.x/5.1	
		VC-1	
.mpg .mpeg .vob	PS	MPEG1	MPEG1 Layer1, 2 / MP3 / Dolby Digital (2-kanals)
		MPEG2 MP	
.ts, .m2ts	TS	MPEG2 MP	MPEG1 Layer1, 2 / MP3 / MPEG2 AAC / MPEG4 AAC / MPEG4 HE-AAC
		VC-1	
		H.264 BP/MP/HP	

USB-musikformat

Filtypenavn	Lyd-codec
.mp3	MP3
.wma	WMA v8

USB-fotoformat

Filtypenavn	Billed-codec
.jpg, .jpeg	JPEG

DCF2.0 eller EXIF2.21 understøttes.



- Afspilning af ovenstående filformater garanteres ikke.



Brug af BRAVIA Sync med Kontrol til HDMI

Funktionen Kontrol til HDMI gør det muligt for tv'et at kommunikere med tilsluttet udstyr via HDMI CEC (Consumer Electronics Control), når det tilsluttede udstyr understøtter funktionen.

Hvis du f.eks. tilslutter Sony-udstyr, der understøtter Kontrol til HDMI (med HDMI-kabler), kan du betjene begge typer udstyr samtidigt.

Sørg for at tilslutte udstyret korrekt, og angiv de nødvendige indstillinger.

Kontrol til HDMI

- Slukker automatisk det tilsluttede udstyr, når du indstiller tv'et til standby med fjernbetjeningen.
- Tænder automatisk tv'et og skifter til det tilsluttede udstyr, når udstyret starter afspilningen.
- Hvis du tænder et tilsluttet lydsystem, mens tv'et er tændt, skifter lydudgangen fra tv-højtaleren til lydsystemet.
- Justerer lydstyrken (\triangleleft +/-), og slår lyden fra (⊗) på det tilsluttede lydsystem.
- Tryk på følgende knapper på tv'ets fjernbetjening for at betjene tilsluttet Sony-udstyr, der er mærket med BRAVIA Sync-logoet:
 -  for at betjene tilsluttet udstyr direkte.
 - **SYNC MENU** for at få vist det tilsluttede HDMI-udstyrs menu på skærmen.
Når du har åbnet menuen, kan menuskærmen betjenes med , de farvede knapper og  **RETURN**.
 - Vælg "Enhedsstyring", og vælg derefter den ønskede indstilling for at betjene udstyret.
 - Yderligere oplysninger om tilgængelig betjening findes i betjeningsvejledningen til udstyret.
 - Vælg "Tv-styring" for at åbne tv-menuen eller tv-indstillingsmenuen.
- Hvis "Kontrol til HDMI" på tv'et er indstillet til "Til", ændres "Kontrol til HDMI" på det tilsluttede udstyr ligeledes automatisk til "Til".

Sådan tilsluttes udstyr, som er kompatibelt med Kontrol til HDMI

Tilslut det understøttede udstyr og tv'et med et HDMI-kabel. Når der tilsluttes et lydsystem, skal du også sørge for at slutte tv'ets DIGITAL AUDIO OUT (OPTICAL)-stik til lydsystemet med et optisk lyd kabel (side 19).

Sådan laves Kontrol til HDMI-indstillingerne

Indstillingerne for Kontrol til HDMI skal konfigureres på både tv'et og det tilsluttede udstyr. Se "HDMI-opsætning" side 34 for indstillingerne på tv'et. Yderligere oplysninger om indstillinger på det tilsluttede udstyr findes i betjeningsvejledningen til det pågældende udstyr.

Brug af MENU-funktioner

Navigere gennem tv-menu





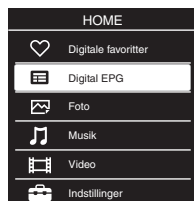

Med "MENU" kan du bruge forskellige nyttige funktioner på tv'et. Du kan nemt vælge kanaler eller indgangskilder og ændre indstillinger for dit tv.

1 Tryk på HOME.



2 Tryk på / for at vælge en indstilling, og tryk derefter på .

Tryk på **HOME** for at afslutte menuen.



Ikon for mediekategori	Beskrivelse
	Digitale favoritter Du kan vælge listen over Digitale favoritter (side 18).
	Digital EPG Du kan vælge den elektroniske programoversigt (EPG) (side 17).
	Foto Du kan bruge fotofiler via USB-enheder (side 21).
	Musik Du kan bruge musikfiler via USB-enheder (side 21).
	Video Du kan bruge videofiler via USB-enheder (side 21).
	Indstillinger Du kan lave avancerede indstillinger og justeringer (side 26).



- Justerbare indstillinger varierer afhængigt af situationen.
- Indstillinger, der ikke er tilgængelige, er nedtonede eller vises ikke.

Indstillinger

Billede

Billedfunktion	Vælger billedfunktionen. " Kraftig ": Til forbedret billedkontrast og skarphed. " Standard ": Til standardbillede. Anbefales til hjemmeunderholdning. " Personlig ": Gør det muligt for dig at gemme foretrukne indstillinger. " Biograf ": Til filmbaseret indhold. Velegnet i et biograf lignende miljø. " Foto ": Til almindelig visning af fotos. " Sport ": Optimerer billedkvaliteten til visning af sportsbegivenheder. " Spil ": Gengiver billeder i standardkvalitet, der er velegnede til spil. " Grafik ": Optimerer billedkvaliteten til visning af grafik.  <ul style="list-style-type: none">• "Billedfunktion" indstilles afhængigt af indstillingerne "Valg af motiv".
Nulstil alt	Nulstiller alle indstillinger for "Billede" undtagen "Billedfunktion" til standard.
Baggrundslys	Justerer baggrundsbelysningens lysstyrke.  <ul style="list-style-type: none">• Reducering af skærmens lysstyrke reducerer strømforbruget.
Kontrast	Gør det muligt at øge eller reducere billedkontrasten.
Lys	Gør det muligt at gøre billedet lysere eller mørkere.
Farvemætning	Gør det muligt at øge eller reducere farveintensiteten.
Farvebalance	Gør det muligt at øge eller reducere grønne og røde farvetoner.  <ul style="list-style-type: none">• "Farvebalance" kan kun justeres for et NTSC-farvesignal (f.eks. amerikanske videobånd).
Skarphed	Gør det muligt at gøre billedet skarpere eller blødere.
Farvetemperatur	Justerer det hvide i billederne. " Kølig ": Gengiver hvide farver med et blåt skær. " Neutral ": Gengiver hvide farver med et neutralt skær. " Varm ": Gengiver hvide farver med et rødt skær.
Støjreduktion	Gør det muligt at reducere billedstøj (sne på billedet) i tilfælde af et svagt sendesignal. " Auto/Høj/Mellem/Lav ": Ændrer effekten af støjreduktionen. " Fra ": Slår funktionen "Støjreduktion" fra.
MPEG-støjreduktion	Reducerer billedstøj i MPEG-komprimerede videoer.

Film-tilstand	<p>Giver en bedre billedbevægelse, når du afspiller billeder fra dvd eller videooptager optaget på film, hvilket reducerer billedslør og grynet billede.</p> <p>"Auto": Gengiver det originale filmbaserede indhold, som det er.</p> <p>"Fra": Slår funktionen "Film-tilstand" fra.</p> <p> Hvis billedet indeholder uregelmæssige signaler eller for meget støj, slås "Film-tilstand" automatisk fra, selvom der er valgt "Auto".</p>
----------------------	---

Avancerede indstillinger	<p>Tilpasser billedfunktionen mere detaljeret.</p> <p>"Nulstil alt": Nulstiller alle avancerede indstillinger til standard.</p> <p>"Avanc. kontrastforbedring": Gør det muligt automatisk at justere "Baggrundslys" og "Kontrast" til de bedst egnede indstillinger på baggrund af skærmens lysstyrke. Denne indstilling er især effektiv ved mørke billedscener og øger kontrastforskellen for de mørkere billedscener.</p> <p>"Sort-korrigerig": Fremhæver de sorte områder i billedet for at gengive en stærkere kontrast.</p> <p>"Gamma": Justerer balancen mellem lyse og mørke områder i billedet.</p> <p>"Klar hvid": Fremhæver hvide farver.</p> <p>"Levende farver": Gør farverne mere klare.</p>
---------------------------------	--

 "Avancerede indstillinger" er ikke tilgængelig, når "Billedfunktion" er indstillet til "Kraftig" eller USB (Video)-indgang.

Lyd

Lydfunktion	<p>Vælger lydfunktionen.</p> <p>"Dynamisk": Intensiverer klarhed og lydens tilstedeværelse for at opnå bedre tydelighed og realistisk musicallyd.</p> <p>"Standard": Forbedrer klarhed, detaljer og lydens tilstedeværelse.</p> <p>"Klar vokal": Gør stemmer tydeligere.</p>
--------------------	---



Nulstil alt	Gendanner alle indstillinger for "Lyd" til standard.
--------------------	--

Equalizer	<p>Juster indstillingerne for lydfrekvens.</p> <p>Tryk på \leftarrow/\rightarrow for at vælge den ønskede lydfrekvens, og tryk derefter på \uparrow/\downarrow for at justere indstillingen, og tryk på \oplus. De justerede indstillinger modtages, når du vælger "Lydfunktion". Hvis du vælger "Nulstil alt", indstilles "Equalizer" til de oprindelige indstillinger.</p> <p> Justering til højere frekvens giver en højere pitch-lyd, og justering til lavere frekvens giver en lavere pitch-lyd.</p>
------------------	---

Balance	Gør det muligt at fremhæve venstre eller højre højttalerbalance.
----------------	--

Auto lydstyrke	Gør det muligt at holde et konstant lydniveau, selvom der er lyd-mæssige niveauforskelle (lyden i reklameblokke er f.eks. ofte højere end lyden i programmer).
-----------------------	--

Lydstyrke offset	Indstiller et uafhængigt lydniveau for hver enhed, som er sluttet til tv'et.
-------------------------	--



Surround	<p>Vælger surroundfunktionen.</p> <p>"Til": Gengiver surroundeffekter, så du får virtuel to-kanal surroundsound kun med de to interne tv-højtalere.</p> <p>"Simuleret stereo": Føjer en surroundlignende effekt til programmer i mono.</p> <p>"Biograf": Gengiver surroundeffekterne på samme måde som de førsteklasses lydsystemer, der findes i biograferne.</p> <p>"Musik": Gengiver surroundeffekterne, så du får følelsen af at være til stede i en koncertsal.</p> <p>"Sport": Gengiver surroundeffekterne, så du får følelsen af at være til stede ved en live sportsbegivenhed.</p> <p>"Spil": Gengiver surroundeffekter, som forbedrer lyden, når du spiller.</p> <p>"Fra": Vælges til normal stereo- eller monomodtagelse.</p> <p> • "Surround" indstilles afhængigt af indstillingerne "Valg af motiv".</p>
Basforstærker	Gør det muligt at gengive en mere fyldig lyd og dermed opnå større effekt ved at fremhæve diskanten og bassen.
To-kanal lyd	<p>Gør det muligt at indstille lyden fra højttaleren til en stereo- eller tosproget udsendelse.</p> <p>"Stereo", "Mono": Til en stereoudsendelse.</p> <p>"A"/"B"/"Mono": Ved en tosproget udsendelse skal du vælge "A" for lydkanal 1, "B" for lydkanal 2 eller "Mono" for en monokanal, hvis der er en.</p> <p></p> <p>• Hvis du vælger andet udstyr, som er sluttet til tv'et, skal du indstille "To-kanal lyd" til "Stereo", "A" eller "B".</p>
Højtaler	<p>Med denne indstilling kan du slå tv'ets indbyggede højttalere til eller fra.</p> <p>"TV-højtaler": Tv-højtalerne aktiveres, så lyden fra tv'et sendes via tv-højtalerne.</p> <p>"Audiosystem": Tv-højtalerne deaktiveres, så lyden fra tv'et høres via eksternt lydudstyr, der er sluttet til lydudgangsstikkene.</p>
Lydudgang	<p>"Variabel": Hvis du bruger et eksternt lydsystem, kan tv'ets lydudgang styres ved hjælp af tv'ets fjernbetjening.</p> <p>"Fast niveau": Tv'ets lydudgang er fast. Brug lydmodtagerens lydreguleringsknap til at justere lydstyrken (og andre lydindstillinger) via lydsystemet.</p>
Hovedtelefonafbryder	Slår tv'ets indbyggede højttalere til/fra, når der slutes hovedtelefoner til tv'et.
Hovedtelefonlydstyrke	Justerer hovedtelefonernes lydstyrke.
HDMI/DVI-lydkilde	Ændrer lydsignalet for HDMI-indgang, når der tilsluttes en DVI-enhed. Vælg mellem "Auto", "HDMI Lyd" og "Pc-lyd".
Avancerede indstillinger	<p>"Dynamikområde": Kompenserer for forskelle i lydstyrken mellem forskellige kanaler (kun for Dolby Digital-lyd).</p> <p></p> <p>• Effekten fungerer muligvis ikke eller varierer muligvis afhængigt af programmet uanset indstillingen for "Dynamikområde".</p> <p>"Optisk udgang": Indstiller lydsignalet, som sendes fra DIGITAL AUDIO OUT (OPTICAL)-stikket på tv'et. Indstil til "Auto", når du tilslutter udstyr, som er kompatibelt med Dolby Digital. Indstil til "PCM", når du tilslutter udstyr, som ikke er kompatibelt med Dolby Digital.</p> <p>"Nedmixet tilstand": Indstiller downmixemetoden for multikanal- til to-kanal lyd.</p> <p>• "Surround": Vælger at opnå den bedste surroundoplevelse, eller mens du bruger eksterne produkter med Pro Logic.</p> <p>• "Stereo": Vælger at opnå en stereoudgang.</p>



- "Lydfunktion", "Nulstil alt", "Equalizer", "Balance", "Auto lydstyrke", "Lydstyrke offset", "Surround" og "Basforstærker" er ikke tilgængelige, når "Højttaler" er indstillet til "Audiosystem".



Skærmstyring

Skærmformat	Ændrer skærmformatet. For detaljer om skærmformatet se side 16.
Skærmformat (kun i Pc-tilstand)	<p>"Normal": Viser et billede i sin originale størrelse.</p> <p>"Fuld 1": Forstørrer billedet, så det fylder skærmområdet lodret, mens de originale proportioner bibeholdes.</p> <p>"Fuld 2": Forstørrer billedet, så det fylder skærmområdet.</p>
Auto-format	<p>"Til": Vælg "Til" for automatisk at ændre indstillingen for "Skærmformat" baseret på indholdet.</p> <p>"Fra": Hvis hyppige skærmændringer forstyrrer dig, skal du vælge "Fra". Vælg en af indstillingerne for "Skærmformat", når denne funktion er indstillet til "Fra".</p>
4:3 som standard	Indstiller standardskærmformatet til 4:3-format.
Automatisk visningsområde	<p>"Til": Justerer automatisk skærmområdet baseret på indholdet.</p> <p>"Fra": Deaktiverer "Automatisk visningsområde". Vælg en af indstillingerne for "Skærmområde".</p>
Skærmområde	<p>Justerer billedvisningsområdet.</p> <p>"Fuld pixel": Viser billeder i deres originale størrelse, når dele af billedet er skåret væk.</p> <p>"Normal": Viser billeder i deres anbefalede størrelse.</p> <p>"+1": Viser billeder i deres originale størrelse.</p> <p>"-1": Forstørrer billedet, så kanterne er uden for det synlige skærmområde.</p> <p> Disse indstillinger ændres muligvis afhængigt af den viste indgang.</p>
Vandret position	Justerer billedets vandrette position.
Lodret position	Justerer billedets lodrette position, når "Skærmformat" er indstillet til "Zoom", "14:9" eller "Tekster".
Lodret størrelse	Justerer billedets lodrette størrelse, når "Skærmformat" er indstillet til "Bred zoom".
PC-justering	<p>Tilpasser tv-skærmen som en pc-skærm.</p> <p></p> <ul style="list-style-type: none"> • Denne indstilling er kun tilgængelige, hvis der modtages et pc-signal. • "Aut. justering" kan muligvis ikke bruges med alle indgangssignaler. Hvis det er tilfældet, justeres "Fase", "Pitch", "Vandret position" og "Lodret position" manuelt. <p>"Skærmformat": Vælg "Normal" for at få vist den originale billedstørrelse. Vælg "Fuld 1" for at forstørre billedet, så det fylder skærmområdet, mens dets originale format bibeholdes. Vælg "Fuld 2" for at forstørre billedet, så det fylder skærmområdet.</p> <p>"Nulstil alt": Nulstiller alle "PC-justering" undtagen "Skærmformat" til standard.</p> <p>"Aut. justering": Justerer automatisk billedets skærmposition og fase i pc-tilstand.</p> <p>"Fase": Justerer skærmen, når en del af den viste tekst eller billedet ikke er tydeligt.</p> <p>"Pitch": Forstørrer eller formindsker skærmstørrelsen vandret.</p> <p>"Vandret position": Flytter skærmen mod venstre eller mod højre.</p> <p>"Lodret position": Flytter skærmen op eller ned.</p>

Analog opsætning

"Analog aut. programindstilling" (kun i analog tilstand): Gør det muligt at indstille alle tilgængelige analoge kanaler. Normalt behøver du ikke at gøre dette, da kanalerne allerede blev indstillet, første gang tv'et blev installeret. Indstillingen gør det dog muligt at gentage programindstillingen (hvis du f.eks. skal finde nye kanaler efter en flytning, eller hvis udbyderen tilbyder nye kanaler).

"Manuel programindstilling" (kun i analog tilstand): Ændrer indstillingen for den tilgængelige analoge kanal.

Tryk på ⊕ for at vælge det program, som du vil ændre.

System

Indstil programkanalerne manuelt.

- 1 Tryk på ⬆/⬇ for at vælge "System", og tryk derefter på ⊕ .
- 2 Tryk på ⬆/⬇ for at vælge et af følgende tv-sendesystemer, og tryk derefter på ⊕ .

B/G: For vesteuropæiske lande/områder

I: For Storbritannien

D/K: For østeuropæiske lande/områder

L: For Frankrig



- Indstillingen er muligvis ikke tilgængelig afhængigt af det land/område, der er valgt for "Land".

Kanal

- 1 Tryk på ⬆/⬇ for at vælge "Kanal", og tryk derefter på ⊕ .
- 2 Tryk på ⬆/⬇ for at vælge "S" (kanaler via kabel-tv) eller "C" (kanaler via jordkabler), og tryk derefter på ⇨.
- 3 Indstil kanalerne som følger:

Hvis du ikke kender kanalnummeret (frekvensen)

Tryk på ⬆/⬇ for at søge efter den næste tilgængelige kanal. Søgningen stopper, når der registreres en kanal. Fortsæt søgningen ved at trykke på ⬆/⬇.

Hvis du kender kanalnummeret (frekvensen)

Tryk på nummerknapperne for at indtaste kanalnummeret for den ønskede udsendelse eller kanalnummeret på din videooptager.

- 4 Tryk på ⊕ for at gå til "Bekræft", og tryk derefter på ⊕ .

Gentag fremgangsmåden ovenfor for at gemme andre kanaler manuelt.

Navn

Gør det muligt at tildele en valgt kanal et navn på op til fem bogstaver eller tal.

AFT

Gør det muligt at finjustere det valgte programnummer manuelt, hvis du mener, at en mindre justering vil forbedre billedkvaliteten.

Lydfilter

Gør det muligt at forbedre lyden for individuelle kanaler, hvis der er støj på monoudsendelserne. Et ikke-standard sendesignal kan af og til medføre støj eller lydafbrydelser på monoprogrammer.

Hvis der ikke er problemer med støj, anbefaler vi, at indstillingen forbliver på standardindstillingen "Fra".



- "Lydfilter" er ikke tilgængelig, når "System" er indstillet til "L".







Udelad

Springer over analoge kanaler, når du trykker på **PROG/CH +/-** for at vælge kanaler. (Du kan stadigvæk vælge en udeladt kanal med nummerknapperne.)

Bekræft

Gemmer ændringer, som er lavet i indstillingerne for "Manuel programindstilling".

"Programsortering" (kun i analog tilstand): Gør det muligt at ændre den rækkefølge, som de analoge kanaler lagres i på tv'et.

- 1 Tryk på / for at vælge den kanal, som du vil flytte til en ny placering, og tryk derefter på .
- 2 Tryk på / for at vælge den nye placering til kanalen, og tryk derefter på .

Digital opsætning

"Digital programindstilling"



- **"Aut. programindstilling":**

Indstiller tilgængelige digitale kanaler.

Med denne indstilling kan du indstille tv'et efter en flytning eller søge efter nye kanaler, som udbyderen har gjort tilgængelig på et senere tidspunkt. Tryk på .

- **"Redigering af programliste":**



Fjerner uønskede digitale kanaler, der er gemt på tv'et, og ændrer rækkefølgen af de digitale kanaler, der er gemt på tv'et.

- 1 Tryk på / for at vælge den kanal, som du vil fjerne eller flytte til en ny placering.





Tryk på nummerknapperne for at indtaste det kendte trecifrede programnummer på den ønskede udsendelse.

- 2 Slet eller rediger rækkefølgen på de digitale kanaler som følger:

Sådan slettes en digital kanal

Tryk på . Når der vises en bekræftelse, skal du trykke på  for at vælge "Ja" og derefter trykke på .

Sådan ændres rækkefølgen på de digitale kanaler

Tryk på , og tryk derefter på / for at vælge den nye kanalplacering, og tryk på .



- 3 Tryk på  RETURN.



- Hvis "Kabel TV" er valgt, er denne funktion muligvis ikke tilgængelig i nogle lande.

- **"Manuel indstilling":**

Gør det muligt at indstille de digitale kanaler manuelt.

- 1 Tryk på nummerknappen for at vælge det kanalnummer, som du vil indstille manuelt, og tryk derefter på / for at indstille kanalen.
- 2 Tryk på  for at gemme programmerne, når de tilgængelige kanaler findes.

Gentag fremgangsmåden ovenfor for at indstille andre kanaler manuelt.



- Ikke tilgængelig for kabel-tv-forbindelse.

"Undertekst opsætning"

- **"Undertekst-indstilling":** Når du har valgt "Hørehæmmet", vises der muligvis undertekster med visuelle hjælpefunktioner (hvis tv-kanalerne sender sådanne oplysninger).
- **"Primære foretrukne sprog":** Vælger det foretrukne sprog, som underteksterne vises på.
- **"Sekundære foretrukne sprog":** Vælger det foretrukne sekundære sprog, som underteksterne vises på.

"Lyd opsætning"

- **"Lydtype"**: Skifter til udsendelse for hørehæmmede, når der vælges "Hørehæmmede".
- **"Primære foretrukne sprog"**: Gør det muligt at vælge det sprog, der skal bruges til et program. Nogle digitale kanaler sender et program på flere forskellige sprog.
- **"Sekundære foretrukne sprog"**: Gør det muligt at vælge det sekundære sprog, der skal bruges til et program. Nogle digitale kanaler sender et program på flere forskellige sprog.
- **"Synstolkning"**: Giver en lydbeskrivelse (fortælling) af visuelle oplysninger, hvis tv-kanalen sender sådanne oplysninger.
- **"Miksingsniveau"**: Justerer tv'ets udgangsniveau for primær lyd og Synstolkning.



- Denne indstilling kan vælges, hvis "Synstolkning" er indstillet til "Til".

- **"MPEG-lydniveau"**: Justerer MPEG-lydstyrken.

"Teknisk opsætning"

- **"Automatisk tjenesteopdatering"**: Gør det muligt for tv'et at registrere og gemme nye digitale tjenester, efterhånden som de bliver tilgængelige.
- **"Systemopdatering"**: Tv'et kan modtage softwareopgraderinger via sendesignalet. For at kunne modtage opgraderinger skal Systemopdatering i menuen Teknisk opsætning være indstillet til "Til". Når en opgradering registreres, informeres brugeren af en række skærmbilleder om, hvordan opgraderingen gennemføres. Træk ikke tv'ets stik ud af stikkontakten under installationsproceduren.
- **"Systemoplysninger"**: Viser den aktuelle softwareversion og signalniveauet.
- **"Tidszone"**: Gør det muligt at vælge den relevante tidszone manuelt, hvis den er forskellig fra standardtidszonen for dit land/område.



- Hvis "Kabel TV" er valgt, er denne funktion muligvis ikke tilgængelig i nogle lande.
- **"Auto sommertid"**: Indstil, om skiftet mellem sommertid og vintertid skal ske automatisk.
 - "Til": Skifter automatisk mellem sommertid og vintertid efter kalenderen.
 - "Fra": Tiden vises i overensstemmelse med tidsforskellen indstillet med "Tidszone".



- Hvis "Kabel TV" er valgt, er denne funktion muligvis ikke tilgængelig i nogle lande.
- **"Erstatning af tjenester"**: Vælg "Til" for automatisk at ændre kanal, når udbyderen ændrer transmissionen for det sete program til en anden kanal.

"CA-modulopsætning"

Gør det muligt at få adgang til en tv-betalingskanal, når du har et CAM-modul (Conditional Access Module) og et visningskort. Yderligere oplysninger om placeringen af -stikket (PCMCIA) findes på side 19.

Børnelås



Gør det muligt at angive en aldersbegrænsning for programmerne. Hvis et program overskrider aldersbegrænsningen, kan det kun ses efter, at der er indtastet en PIN-kode.







- For kabel-tv-brugere i Holland bør PIN-koden indtastes, når programcensuren er over eller lig med den aldersbegrænsning, som du angiver.

1 Tryk på nummerknapperne for at indtaste den eksisterende PIN-kode.



Hvis du ikke tidligere har oprettet en PIN-kode, vises en skærm til oprettelse af PIN-kode. Følg vejledningen for "PIN-kode" nedenfor.

2 Tryk på  for at vælge en aldersbegrænsning, eller vælg "Ingen" (ingen aldersbegrænsning), og tryk derefter på .

3 Tryk på  RETURN.

PIN-kode	Første gang der oprettes en PIN-kode 1 Tryk på nummerknapperne for at indtaste den nye PIN-kode. 2 Tryk på  RETURN. Sådan ændres PIN-koden 1 Tryk på nummerknapperne for at indtaste den eksisterende PIN-kode. 2 Tryk på nummerknapperne for at indtaste den nye PIN-kode. 3 Tryk på  RETURN.  <ul style="list-style-type: none">• PIN-kode 9999 accepteres altid.
Skift PIN-kode	Vælger at ændre PIN-kode.
Børnelås	Vælger alderen på den yngste seer (3 ~ 18). Vælg "Ingen" for ingen registrering. Punkterne, der kan vælges, kan variere afhængigt af indstillingen for land.
Lås digitalprogram	Låser/låser programmer op, og kontrollerer programmernes status. 1 Tryk på nummerknapperne for at indtaste den eksisterende PIN-kode eller for at indstille en ny. 2 Tryk på  for at navigere gennem programmer, og tryk på  for at skifte mellem "Låst" og "Ulåst".
Lås for ekstern indgang	Låser en ekstern indgang, så den ikke kan ses. Vælg "Ulåst" for at se en blokeret ekstern indgang.

Opsætning

Automatisk start af USB	Skifter automatisk til miniaturevisning af sidst afspillede Foto/Musik/Video, når tv'et er tændt og en USB-enhed sluttes til USB-porten og tændes.
Sleeptimer	Med denne indstilling kan du angive, hvornår tv'et automatisk skal skifte til standby. Når "Sleeptimer" er aktiveret, lyser ikonet  (Sleeptimer) orange på tv'ets frontpanel.  <ul style="list-style-type: none">• Hvis du slukker tv'et og tænder det igen, nulstilles "Sleeptimer" til "Fra".• Der vises en meddelelse på skærmen et minut før, tv'et skifter til standby.

Automatisk opstart	Gør det muligt at aktivere udførelse af startopsætning for at vælge sprog, land/område og placering og indstille alle tilgængelige digitale og analoge kanaler. Normalt er dette ikke nødvendigt, da sprog og land/område allerede er valgt, og da kanalerne blev indstillet første gang, tv'et blev installeret. Med denne indstilling kan du dog gentage processen (hvis du f.eks. skal finde nye kanaler efter en flytning).
Sprog	Gør det muligt at vælge det sprog, som menuerne skal vises på.
Opstartslyd	Vælg "Til" for at afspille lyd, når tv'et er tændt. Vælg "Fra" for at deaktivere.
AV-opsætning	<p>Vælger et navn til udstyr, der er sluttet til de stik, der sidder på siden og bagpå. Dette navn vises kort på skærmen, når udstyret vælges.</p> <ol style="list-style-type: none"> Tryk på / for at vælge den ønskede indgangskilde, og tryk derefter på . Tryk på / for at vælge den ønskede indstilling nedenfor, og tryk derefter på . <ul style="list-style-type: none"> AV1 (eller AV2/HDMI1/HDMI2/Component/PC), KABEL, SAT, VIDEO, DVD/BD, HJEMMEBIOGRAF, SPIL, KAM, DIGITALKAMERA, PC: Navngiv tilsluttet udstyr med et af de forudindstillede navne. "Rediger": Opret selv et navn. <ol style="list-style-type: none"> Tryk på / for at vælge det ønskede bogstav eller tal ("_" for et tomt mellemrum), og tryk derefter på . <p>Hvis du indsætter et forkert tegn</p> <p>Tryk på / for at markere det forkerte tegn. Tryk derefter på / for at vælge det korrekte tegn.</p> Gentag fremgangsmåden i trin 1, indtil navnet er som ønsket, og tryk derefter på .
HDMI-opsætning	<p>Gør det muligt for tv'et at kommunikere med udstyr, som er kompatibelt med funktionen kontrol til HDMI og sluttet til HDMI-stikkene på tv'et. Kommunikationsindstillingerne skal angives på det udstyr, der er tilsluttet.</p> <p>"Kontrol til HDMI": Indstiller om betjener for tv'et og det tilsluttede udstyr, som er kompatibelt med kontrol til HDMI, skal forbindes eller ej.</p> <p>"Sluk enheder aut.": Ved indstilling til "Til", slukker det tilsluttede udstyr, som er kompatibelt med Kontrol til HDMI, når tv'et bringes i standby med fjernbetjeningen.</p> <p>"Tænd TV aut.": Ved indstilling til "Til", tænder tv'et, når du tænder det tilsluttede udstyr, som er kompatibelt med kontrol til HDMI.</p> <p>"HDMI-enhedsliste": Viser en liste over tilsluttet udstyr, som er kompatibelt med kontrol til HDMI.</p> <p>"Enhedskontrolknapper": Ved indstilling til "Indstillingsknapper" kan du vælge en kanal, som er indstillet af det tilsluttede udstyr, og ved indstilling til "Menuknapper" kan du navigere gennem menuerne på det tilsluttede udstyr med fjernbetjeningen.</p>
DivX® VOD	<p>"DivX® VOD registreringskode": Viser registreringskoden, som kræves for at afspille DivX® VOD-indhold.</p> <p>"DivX® VOD afregistreringskode": Viser afregistreringskoden, som kræves for at afspille DivX® VOD-indhold.</p>
USB systemopdatering	Du kan opdatere tv-systemet ved hjælp af USB-hukommelse.
Produktsupport	Viser tv'ets produktoplysninger.
Fabriksindstillinger	Gendanner alle indstillinger til standard. Når denne handling er udført, vises skærmen grundlæggende opsætning.

Nulstil alt	Gendanner alle indstillinger for "Øko" til standard.
Strømsparefunktion	Gør det muligt at vælge strømsparefunktionen, der reducerer tv'ets strømforbrug. "Standard": Standardindstillinger. "Reducer": Med denne indstilling kan du reducere tv'ets strømforbrug. "Sluk billede": Med denne indstilling kan du slukke for billedet. Lyden høres fortsat, men der vises ingen billeder.
Standby for passivt tv	Vælger den tid ("1h", "2h" eller "4h"), der skal gå, før tv'et automatisk skifter til standby, når du ikke betjener tv'et i et bestemt stykke tid.
Lyssensor	Med denne indstilling optimeres billedindstillingerne automatisk i overensstemmelse med lysforholdene i rummet.  <ul style="list-style-type: none">• Sensoren må ikke dækkes til, da dette kan påvirke dens funktion. Kontroller sensorens position (side 14).
PC Strømstyring	Ved indstilling til "Til" skiftes til standby, hvis der ikke modtages noget pc-signal. Kun tilgængelig i pc-indgang.



- Energieffektiviteten reducerer strømforbruget og sparer dermed penge i og med, at elregningen reduceres.
- Når tv'et ikke er i brug
 - Hvis du ikke anvender tv'et i flere dage, skal det afbrydes fra lysnettet af miljø- og sikkerhedshensyn.
 - Da tv'et ikke er helt afbrudt fra lysnettet, selvom det er slukket, skal stikket tages ud af stikkontakten for at afbryde tv'et fuldkomment.
 - Visse tv'er kan have funktioner, hvor tv'et skal stå i standby for at fungere korrekt.

Yderligere oplysninger

Montering af tilbehør (beslag til vægmontering)

Til kunderne:

Af hensyn til produktets og den generelle sikkerhed anbefaler Sony på det kraftigste, at monteringen af tv'et udføres af en Sony-forhandler eller en autoriseret installatør. Forsøg ikke at montere det selv.

Til Sony-forhandlere og installatører:

Vær opmærksom på sikkerheden under montering, vedligeholdelse og eftersyn af produktet.

Tv'et kan installeres med beslaget til vægmontering SU-WL500 eller SU-WL100 (forhandles separat).

- Yderligere oplysninger om korrekt montering findes i vejledningen til beslaget til vægmontering.
- Yderligere oplysninger findes i afsnittet "Afmontning af tv-foden fra tv'et" (side 8).



- Placer tv'et på tv-foden, når du sikrer monteringskrogen.

SU-WL100 (KDL-26BX321/KDL-26BX320)

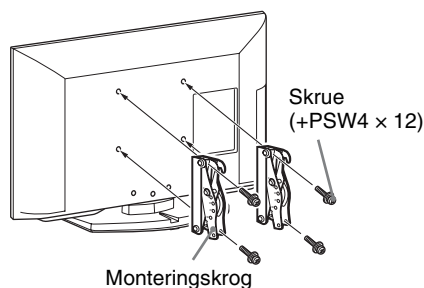

SU-WL500 (undtagen KDL-26BX321/KDL-26BX320)

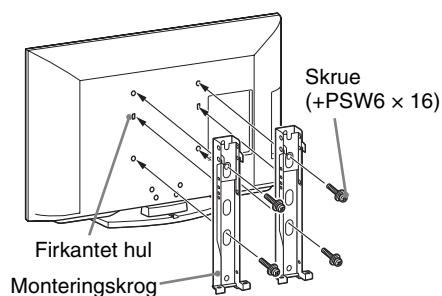

Bemærk ved montering

Når beslaget til vægmontering SU-WL500 eller SU-WL100 bruges, bliver afstanden mellem væggen og tv'et 6 cm. Brug denne plads til at arrangere kablerne til tv'et.

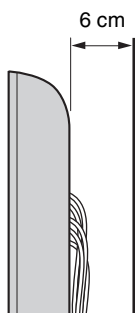

Installation af dette produkt kræver visse forudsætninger, især for at finde ud af, om væggen kan bære tv'ets vægt. Monteringen af dette produkt skal udføres af en Sony-forhandler eller autoriseret installatør under hensyntagen til sikkerheden. Sony er ikke ansvarlig for beskadigelse eller personskaade, der opstår som følge af forkert håndtering eller forkert montering.

Oversigt over mål til tv-montering

SU-WL100

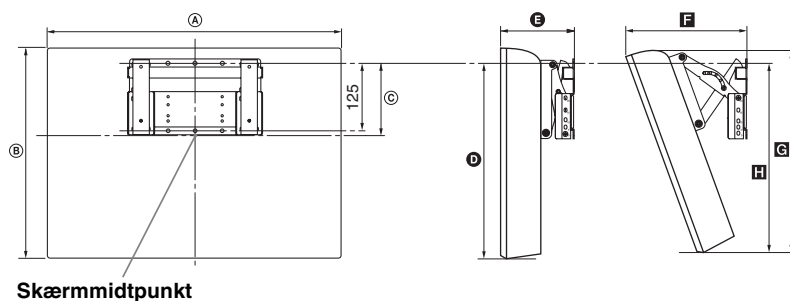

Enhed: cm

Modelnavn	Skærmens mål		Mål for skærmmidt punkt	Længde for hver monteringsvinkel				
				Vinkel (0°)		Vinkel (20°)		
	A	B	C	D	E	F	G	H
KDL-26BX321 KDL-26BX320	66,8	42,4	11,7	33,6	14,7	24,4	40,3	33,8

SU-WL500

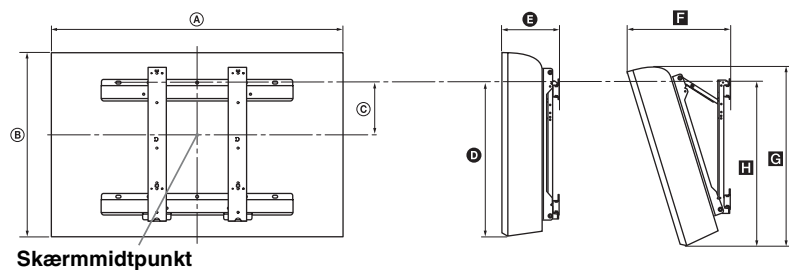

Enhed: cm

Modelnavn	Skærmens mål		Mål for skærmmidt punkt	Længde for hver monteringsvinkel				
				Vinkel (0°)		Vinkel (20°)		
	A	B	C	D	E	F	G	H
KDL-40NX520	100,0	60,9	12,2	42,8	14,7	33,4	57,2	46,4
KDL-40BX420	99,2	59,8	12,2	42,5	16,0	34,1	56,5	46,2
KDL-37BX420	91,6	56,2	14,0	42,6	15,0	32,0	53,3	46,0
KDL-32NX520	81,2	50,2	17,2	42,5	14,7	29,8	47,6	46,2
KDL-32BX420 KDL-32BX321 KDL-32BX320	80,0	49,6	17,2	42,6	14,6	29,4	47,1	45,8

Tallene i oversigten kan variere en smule afhængigt af monteringen.

ADVARSEL

Den væg, som tv'et monteres på, skal kunne støtte en vægt på mindst fire gange tv'ets vægt. Yderligere oplysninger om vægt findes i afsnittet "Specifikationer" (side 39).

Diagram/tabel over skrue- og krogplaceringer

Modelnavn	Skrueplacering SU-WL500	Krogplacering SU-WL500
KDL-40NX520 KDL-40BX420 KDL-37BX420	d, g	b
KDL-32NX520 KDL-32BX420 KDL-32BX321 KDL-32BX320	e, g	c
		SU-WL100
KDL-26BX321 KDL-26BX320		a

Skrueplacering

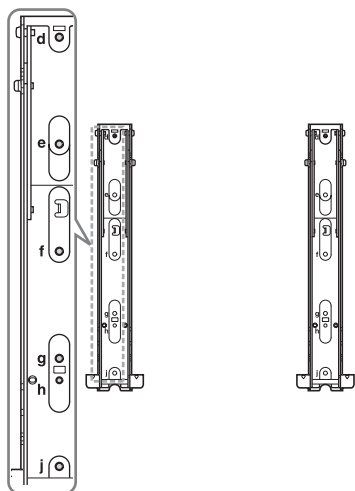

Krogplacering

SU-WL100

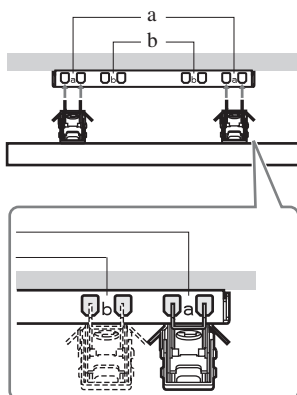



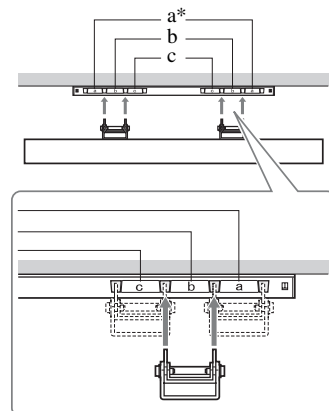









SU-WL500



* Krogplacering "a" kan ikke bruges ved modellerne.

Specifikationer

System	
Panelsystem	LCD-panel (flydende krystal)
Tv-system	Afhænger af dit valgte land/område Analog: B/G, D/K, L, I Digital: DVB-T, DVB-C
Farve/videosystem	Analog: PAL, PAL60 (kun videoindgang), SECAM, NTSC3.58, NTSC4.43 (kun videoindgang) Digital: MPEG-2 MP@ML/HL, H.264/MPEG-4 AVC HP@L4.0, MP@L4.0
Kanaldækning	Analog: 46,25 - 855,25 MHz Digital: VHF/UHF
Lydeffekt	8W + 8W (undtagen KDL-26BX321/KDL-26BX320) 5W + 5W (KDL-26BX321/KDL-26BX320)
Indgangs-/udgangsstik	
Antenne	75 ohm, eksternt stik til VHF/UHF
 AVI	21-bens scartstik med lyd/videoindgang, RGB-indgang, S-videoindgang og tv-lyd/videoudgang.
 COMPONENT IN	Understøttede formater: 1080p, 1080i, 720p, 576p, 576i, 480p, 480i Y: 1 Vp-p, 75 ohm, 0,3 V negativ sync/Pb/Cb: 0,7 Vp-p, 75 ohm/ Pr/Cr: 0,7 Vp-p, 75 ohm
 COMPONENT IN	Lydingang (phono-stik)
HDMI IN 1, 2	Video: 1080p, 1080/24p, 1080i, 720p, 576p, 576i, 480p, 480i Lyd: To-kanals lineær PCM 32, 44,1 og 48 kHz, 16, 20 og 24 bit, Dolby Digital Pc (se side 41) Analog lydindgang (ministik) (kun HDMI 1)
 AV2	Videoindgang (phono-stik)
 AV2	Lydingang (phono-stik)
 DIGITAL AUDIO OUT (OPTICAL)	Digitalt optisk stik (to-kanals lineær PCM, Dolby Digital)
 AUDIO OUT	Lyddudgang (venstre/højre) (phono-stik)
PC IN 	Pc-indgang (15 D-sub) (se side 41) G: 0,7 Vp-p, 75 ohm, ikke-Sync på grøn/B: 0,7 Vp-p, 75 ohm/ R: 0,7 Vp-p, 75 ohm, H/V Sync: TTL-niveau  Pc-lydingang (ministik)
	Stik til hovedtelefoner
	USB-port
	CAM-stik (Conditional Access Module)

Modelnavn KDL-	40BX420	37BX420	
Strøm og andet			
Strømkrav	220 til 240 V AC, 50 Hz		
Lavenergiklasse	C		
Skærmstørrelse (målt diagonalt)	Ca. 101,6 cm/40 tommer	Ca. 94,0 cm/37 tommer	
Strømforsyning i	"Hjemme"/ "Standard" tilstand	123 W	107 W
	i "I butik"/ "Kraftig" tilstand	180 W	135 W
Gennemsnitligt årligt energiforbrug*1	180 kWh	156 kWh	
Strømforsyning i standby*2	0,25 W		
Strømforsyning i Fra-tilstand	0,24 W		
Skærmopløsning	1.920 punkter (vandret) × 1.080 linjer (lodret)		

Modelnavn KDL-		40BX420	37BX420
Mål (b x h x d) (Ca.)	(inkl. tv-fod)	98,8 x 63,2 x 25,0 cm	91,6 x 59,4 x 25,0 cm
	(uden tv-fod)	98,8 x 60,0 x 9,4 cm	91,6 x 56,2 x 9,1 cm
Vægt (Ca.)	(inkl. tv-fod)	15,7 kg	14,7 kg
	(uden tv-fod)	13,6 kg	12,7 kg
Medfølgende tilbehør		Se "1: Kontrol af tilbehør" på side 4.	
Ekstraudstyr		Se "Montering af tilbehør (beslag til vægmontering)" på side 36.	

Modelnavn KDL-		32BX420	32BX321 32BX320	26BX321 26BX320
Strøm og andet				
Strømkraft		220 til 240 V AC, 50 Hz		
Lavenergiklasse		C		
Skærmstørrelse (målt diagonalt)		Ca. 80,1 cm/32 tommer	Ca. 80,0 cm/32 tommer	Ca. 66,1 cm/26 tommer
Strømforsøg i	"Hjemme"/ "Standard" tilstand	75,0 W	79,0 W	59,0 W
	"I butik"/ "Kraftig" tilstand	110 W	110 W	88 W
Gennemsnitligt årligt energiforbrug*1		110 kWh	115 kWh	86 kWh
Strømforsøg i standby*2		0,25 W		
Strømforsøg i Fra-tilstand		0,24 W		
Skærmopløsning		1.920 punkter (vandret) x 1.080 linjer (lodret)	1.366 punkter (vandret) x 768 linjer (lodret)	
Mål (b x h x d) (Ca.)	(inkl. tv-fod)	80,0 x 52,8 x 22,0 cm	80,0 x 52,8 x 22,0 cm	66,8 x 45,5 x 22,0 cm
	(uden tv-fod)	80,0 x 49,6 x 9,1 cm	80,0 x 49,6 x 9,1 cm	66,8 x 42,4 x 9,1 cm
Vægt (Ca.)	(inkl. tv-fod)	10,7 kg	10,7 kg	8,8 kg
	(uden tv-fod)	9,1 kg	9,1 kg	7,3 kg
Medfølgende tilbehør		Se "1: Kontrol af tilbehør" på side 4.		
Ekstraudstyr		Se "Montering af tilbehør (beslag til vægmontering)" på side 36.		

Modelnavn KDL-		40NX520	32NX520
Strøm og andet			
Strømkraft		220 til 240 V AC, 50 Hz	
Lavenergiklasse		C	
Skærmstørrelse (målt diagonalt)		Ca. 101,6 cm / 40 tommer	Ca. 80,1 cm / 32 tommer
Strømforsøg i	"Hjemme"/ "Standard" tilstand	123 W	75,0 W
	"I butik"/ "Kraftig" tilstand	180 W	110 W
Gennemsnitligt årligt energiforbrug*1		180 kWh	110 kWh
Strømforsøg i standby*2		0,25 W	
Strømforsøg i Fra-tilstand		0,24 W	
Skærmopløsning		1.920 punkter (vandret) x 1.080 linjer (lodret)	

Modelnavn KDL-		40NX520	32NX520
Mål (b x h x d) (Ca.)	(inkl. tv-fod)	100,0 x 64,2 x 26,0 cm	81,2 x 53,4 x 25,0 cm
	(uden tv-fod)	100,0 x 60,9 x 8,7 cm	81,2 x 50,2 x 8,7 cm
Vægt (Ca.)	(inkl. tv-fod)	20,4 kg	14,7 kg
	(uden tv-fod)	17,8 kg	12,3 kg
Medfølgende tilbehør		Se "1: Kontrol af tilbehør" på side 4.	
Ekstraudstyr		Se "Montering af tilbehør (beslag til vægmontering)" på side 36.	

*1 Energiforbrug pr. år baseret på tv'ets strømforbrug ved brug 4 timer om dagen 365 dage om året. Det egentlige energiforbrug afhænger af, hvordan tv'et bruges.

*2 Den angivne standbyeffekt nås, når tv'et har afsluttet nødvendige interne processer.

Design og specifikationer kan ændres uden varsel.

Referenceoversigt for pc-indgangssignal for PC IN og HDMI IN 1/2

For KDL-40NX520/KDL-40BX420/KDL-37BX420/KDL-32NX520/KDL-32BX420

Signaler	Vandret (pixel)	Lodret (linje)	Vandret frekvens (kHz)	Lodret frekvens (Hz)	Standard
VGA	640	480	31,5	60	VGA
SVGA	800	600	37,9	60	VESA-retningslinjer
XGA	1024	768	48,4	60	VESA-retningslinjer
WXGA	1280	768	47,4	60	VESA
WXGA	1280	768	47,8	60	VESA
WXGA	1360	768	47,7	60	VESA
SXGA	1280	1024	64	60	VESA
HDTV	1920	1080	67,5	60	EIA

For KDL-32BX321/KDL-32BX320/KDL-26BX321/KDL-26BX320

Signaler	Vandret (pixel)	Lodret (linje)	Vandret frekvens (kHz)	Lodret frekvens (Hz)	Standard
VGA	640	480	31,5	60	VGA
SVGA	800	600	37,9	60	VESA-retningslinjer
XGA	1024	768	48,4	60	VESA-retningslinjer
WXGA	1280	768	47,4	60	VESA
WXGA	1280	768	47,8	60	VESA
WXGA	1360	768	47,7	60	VESA

- Tv'ets pc-indgang understøtter ikke Sync på grøn eller Composite Sync.
- Tv'ets pc-indgang understøtter ikke interlace-signaler.
- Tv'ets pc-indgang understøtter signaler i ovenstående oversigt med en lodret frekvens på 60 Hz.

Fejlfinding

Kontroller, om indikatoren  (standby) blinker rødt.

Indikatoren blinker

Selvdiagnosefunktionen er aktiveret.

Tryk på  på siden af tv'et for at slukke det, træk netledningen ud, og kontakt din forhandler eller et Sony Service Center.

Indikatoren blinker ikke



- 1 Læs punkterne i skemaerne nedenfor.
- 2 Hvis problemet fortsætter, skal tv'et efterses af en autoriseret servicetekniker.



- For flere oplysninger kontaktes Sonys kundeinformationscenter på adressen eller telefonnummeret, som fremgår af medfølgende garantibevis.

Billede

Intet billede (skærmen er mørk) og ingen lyd

- Kontroller antenne/kabelforbindelsen.
- Slut tv'et til lysnettet, og tryk på  på siden af tv'et.
- Hvis  (standby)-indikatoren lyser rødt, skal du trykke på .

Intet billede eller ingen menuoplysninger fra udstyr, der er sluttet til scartstikket

- Tryk på  for at få vist listen over tilsluttet udstyr, og vælg derefter den ønskede indgang.
- Kontroller forbindelsen mellem ekstraudstyret og tv'et.

Dobbeltbilleder eller skyggebilleder

- Kontroller antenne/kabelforbindelsen.
- Kontroller antennens placering og retning.

Kun sne og støj på skærmen

- Kontroller, om antennen er knækket eller bøjet.
- Kontroller, om antennen er ved at være slidt (tre til fem år med normal brug, et til to år ved kysten).

Billed- eller lydstøj, når du ser en tv-kanal

- Juster "AFT" (Automatic Fine Tuning) for at opnå en bedre billedmodtagelse (side 30).

Enkelte små, sorte prikker og/eller lyse prikker på skærmen

- Billedet på en skærm består af pixel. Det er ikke en fejl, at der vises meget små sorte og/eller lyse prikker (pixel) på skærmen.

Programmerne vises i sort-hvid



- Vælg "Nulstil alt" (side 26).

Ingen farver eller ujævne farver ved visning af et signal fra COMPONENT IN-stikkene

- Kontroller tilslutningen til  COMPONENT IN-stikkene, og kontroller, om stikkene er sat korrekt i.

Lyd

Ingen lyd, men godt billede

- Tryk på  + eller  (slå lyd fra).
- Kontroller, om "Højttaler" er indstillet til "TV-højttaler" (side 28).
- Når du bruger en HDMI-indgang med Super Audio CD eller DVD-Audio, sendes der muligvis ingen lydsignaler via DIGITAL AUDIO OUT (OPTICAL).

Kanaler

Den ønskede kanal kan ikke vælges

- Skift mellem digital og analog tilstand, og vælg den ønskede digitale/analoge kanal.

Nogle af kanalerne er tomme

- Der er muligvis stillet ind på en kodet kanal eller en kanal, der kræver abonnement. Du skal abonnere på en betalings-tv-tjeneste.
- Kanalen bruges kun til data (der er intet billede eller lyd).
- Kontakt sendestationen for transmissionsoplysninger.

Digitale kanaler vises ikke

- Kontakt en lokal installatør for at få oplysninger om, hvilke digitale udsendelser der sendes i dit område.
- Opgrader til en stærkere antenne.

Generelt

Tv'et slukker automatisk (det skifter til standby)

- Kontroller, om "Sleptimer" (side 33) eller "Standby for passivt tv" (side 35) er aktiveret.
- Hvis der ikke modtages et signal, og der ikke udføres nogen handling i tilstanden TV i 15 minutter, skifter tv'et automatisk til standby.

Forvrænget billede og/eller lyd

- Placer ikke tv'et i nærheden af elektriske støjkilder som biler, motorcykler, hårtørrere eller optisk udstyr.
- Når du vælger en placering til ekstraudstyret, skal du sørge for, at der er afstand mellem ekstraudstyret og tv'et.
- Kontroller antenne/kabelforbindelsen.
- Placer ikke antennekablet/kablet til kabel-tv i nærheden af andre tilslutningskabler.

Fjernbetjeningen virker ikke

- Udskift batterierne.

HDMI-udstyret vises ikke under "HDMI-enhedsliste"

- Kontroller, om udstyret er kompatibelt med Kontrol til HDMI.

"Butiksudstillingsfunktion: Til" vises på skærmen

- Tv'et er indstillet til tilstanden "I butik". Du skal indstille "Hjemme" for "Placering" i proceduren "Automatisk opstart" igen (side 6).

Johdanto

Kiitos, että valitsit tämän Sonyn tuotteen. Lue nämä käyttöohjeet huolellisesti, ennen kuin alat käyttää televisiota. Säilytä käyttöohjeet tulevaa tarvetta varten.

Digitaalisen television toimintaan liittyviä huomautuksia

- Digitaaliseen televisioon (DVB) liittyvät toiminnot toimivat ainoastaan maissa tai alueilla, joissa lähetetään digitaalisia maanpäällisiä signaaleja DVB-T (MPEG-2 ja H.264/MPEG-4 AVC) tai joissa on käytettävissä yhteensopiva DVB-C (MPEG-2 ja H.264/MPEG-4 AVC) -kaapelipalvelu. Tarkista jälleenmyyjältäsi, ovatko DVB-T-signaalit käytettävissä asuinpaikkakunnallasi tai kysy kaapeli-TV:n palveluntarjoajalta, onko DVB-C-kaapelipalvelu yhteensopiva tämän television kanssa.
- Kaapeli-TV:n palveluntarjoaja voi veloittaa tarjoamistaan palveluista, ja sinun on mahdollisesti sitouduttava palveluntarjoajan liiketoiminnan ehtojen noudattamiseen.
- Tämä televisio noudattaa DVB-T- ja DVB-C-signaaleiden määrityksiä, mutta yhteensopivuutta tulevien digitaalisten maanpäällisten DVB-T-lähetysten ja digitaalisten DVB-C-kaapelilähetysten kanssa ei taata.
- Jotkin digitaalisen television toiminnot eivät välttämättä ole käytettävissä kaikissa maissa/kaikilla alueilla, ja DVB-C-kaapeli ei välttämättä toimi oikein kaikkien palveluntarjoajien kanssa.

Tämän tuotteen valmistaja on Sony Corporation, 1-7-1 Konan Minato-ku Tokyo, 108-0075 Japani. Tuotteen turvallisuuden ja EMC hyväksyjä on Sony Deutschland GmbH, Hedelfinger Strasse 61, 70327 Stuttgart, Saksa. Kaikissa tuotteen huolto- tai takuuasioissa ottakaa yhteys valtuutettuun Sony huoltoon.



- Tässä käyttöohjeessa käytetyt kuvat ovat KDL-32BX320-mallista, ellei toisin ole mainittu.

Tuotemerkit

- **DVB** on DVB Projectin rekisteröity tuotemerkki.
- HDMI, HDMI-logo ja High-Definition Multimedia Interface ovat HDMI Licensing LLC:n tavaramerkkejä tai rekisteröityjä tavaramerkkejä Yhdysvalloissa ja muissa maissa.
- Valmistettu Dolby Laboratories -yhtiön lisenssillä. Dolby ja kaksois-D-merkki ovat Dolby Laboratories -yhtiön tuotemerkkejä.
- DivX®, DivX Certified® ja näihin liittyvät logot ovat DivX, Inc:n tavaramerkkejä, joita käytetään lisenssillä. TIETOJA DIVX-VIDEOSTA: DivX® on DivX, Inc:n luoma digitaalinen videotiedostomuoto. Tämä on virallinen DivX Certified -laite, jolla voidaan toistaa DivX-videoita. Osoitteessa www.divx.com on lisätietoja ja ohjelmistotyökaluja, joiden avulla voit muuntaa tiedostosi DivX-videoiksi. TIETOJA DIVX VIDEO-ON-DEMAND -TOIMINNOSTA: Tämä DivX Certified® -laite täytyy rekisteröidä, jotta sillä voidaan toistaa DivX Video-on-Demand (VOD) -sisältöä. Voit luoda rekisteröintitunnuksen laitteen asennusvalikon DivX VOD -osassa. Suorita rekisteröinti loppuun koodin avulla osoitteessa vod.divx.com, niin saat lisätietoja DivX VOD -palvelusta.
- "BRAVIA" ja BRAVIA ovat Sony Corporationin tuotemerkkejä.



Tunnistemerkitöjen sijainti

Mallinumerotiedot, valmistuspäivämäärä (kuukausi/vuosi) ja jännitemerkintä (asianmukaisten turvasäännösten mukaisesti) sijaitsevat television takaosassa tai pakkauksessa.

Sisällysluettelo

Aloituspas 4

Turvallisuusohjeet	9
Varotoimenpiteet.....	10
Kaukosäätimen painikkeet	12
Television painikkeet ja merkkivalot	14

Television katselu

Television katselu	15
Digitaalisen elektronisen ohjelmaoppaan käyttö DVB	17
Digitaalinen Suosikki-lista DVB	18

Lisälaitteiden käyttö

Lisälaitteiden kytkentä.....	19
Kuvien katselu kytketystä laitteesta.....	20
Valokuva/musiikki/video-tiedostojen toisto USB:n kautta.....	21
BRAVIA Sync -toiminnon käyttö HDMI -ohjaus-ohjauksella	24

MENU-toimintojen käyttö

TV -valikossa liikkuminen	25
Asetukset	26

Lisätietoja

Lisävarusteiden asennus (seinäasennuskiinnitin)	36
Tekniset tiedot.....	39
Vianmääritys.....	42

DVB: vain digitaaliset kanavat

- Lue ”Turvallisuusohjeet” (sivu 9) ennen television käyttöä. Säilytä tämä käyttöohje tulevaa käyttöä varten.
- ”Seinäasennuskiinnittimen asennus” -ohjeet toimitetaan television käyttöohjeen mukana.

1: Varusteiden tarkistaminen

Pöytäjalusta (1)

Jalustan ruuvit (4 + 3)

(malli KDL-40/32NX520 (8))

Kaukosäädin RM-ED046 (1)

AA-paristot (2)

Paristojen asettaminen kaukosäätimeen

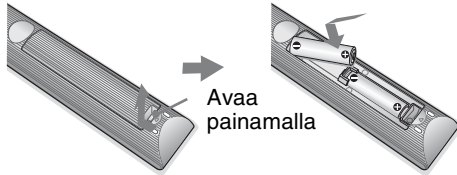

- Tarkista oikea polariteetti asentaessasi paristoja.
- Älä käytä yhdessä erityyppisiä paristoja tai uusia ja vanhoja paristoja.
- Hävitä käytetyt paristot ympäristöystävällisesti. Joissakin maissa paristojen hävittämiseen liittyy määräyksiä. Kysy neuvoa jätehuoltokeskuksesta.
- Käsittele kaukosäädintä varovasti. Varo pudottamasta kaukosäädintä tai astumasta sen päälle. Älä myöskään kaada mitään nestettä kaukosäätimen päälle.
- Älä laita kaukosäädintä lämmönlähteen lähelle tai suoraan auringonvaloon. Älä myöskään pidä sitä kosteassa huoneessa.

2: Jalustan kiinnittäminen



- Älä aseta ruutua suoraan keino- tai auringonvaloon. Se huonontaa kuvan laatua.
- Jos televisio tuodaan kylmästä suoraan lämpimään tai sijoitetaan hyvin kosteaan tilaan tai tilaan, jota on juuri alettu lämmittää, television pinnalle tai sen sisälle voi tiivistyä kosteutta. Jos näin käy, sammuta televisio ja anna television olla, kunnes kosteus on haihtunut ja televisiota voi jälleen käyttää. Jos havaitset tiivistynyttä kosteutta lasipaneelin ja LCD-näytön välissä, kytke televisioon virta. Kosteus haihtuu, kun televisio lämpenee.

Noudata television jalustan asennusvaiheita.

- 1 Lisätietoja eri televisiomallien kiinnittämisestä on pöytäjalustan mukana toimitetussa ohjeessa.
- 2 Aseta televisio jalustalle. Varo vahingoittamasta kaapeleita.

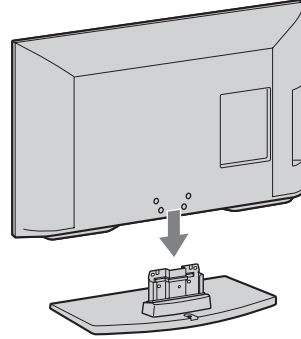

- 3 Kiinnitä televisio pöytäjalustaan mukana toimitettavilla ruuveilla nuolimerkkien  mukaan.

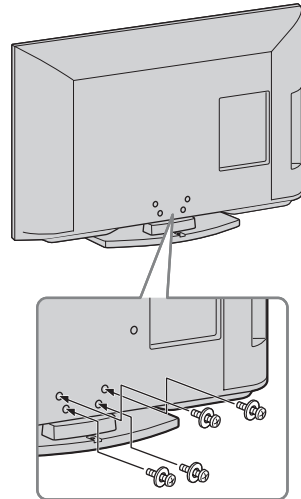

- Jos käytät sähkötoimista ruuvinväännintä, valitse kiristysvoiman asetukseksi noin 1,5 Nm {15 kgf·cm}.

3: Antennin ja VHS/DVD-laitteen kytkeminen

Antennin kytkeminen

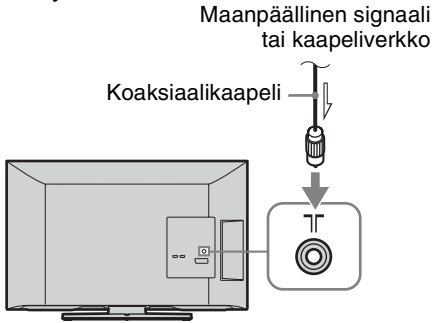

Antennin ja VHS/DVD-laitteen kytkeminen SCART-johdolla

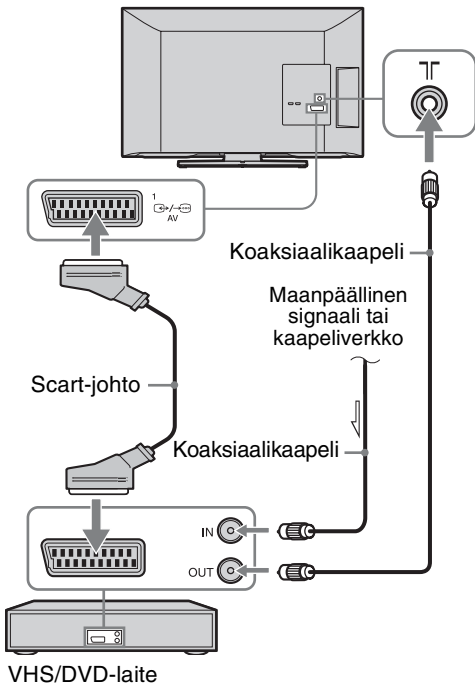

Antennin ja VHS/DVD-laitteen kytkeminen HDMI:llä

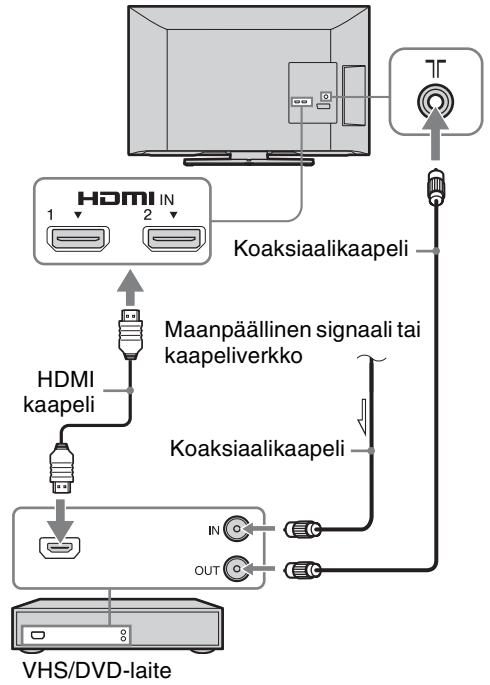

4: Television kaatumisen estäminen

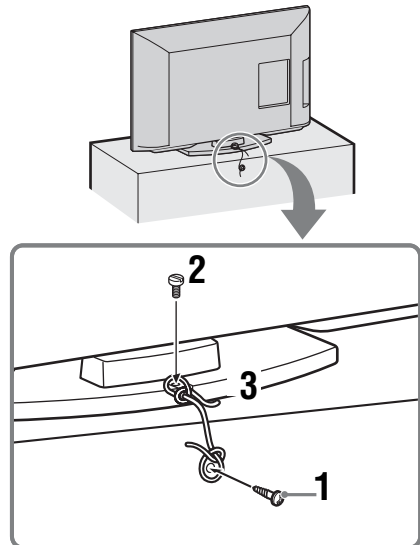

- 1 Kiinnitä television jalustaan puuruuvi (halkaisija 4 mm, lisävaruste).

2 Kiinnitä televisiossa olevaan ruuvireikään sopiva koneruuvi (M4 x 16, lisävaruste).

3 Sido puuruuvin ja koneruuvin väliin vahva naru (lisävaruste).



- Television kiinnitykseen käytetään lisävarusteena saatavaa Sonyn kiinnityshinasarjaa. Hanki sarja lähimmästä Sony Service Centrestä. Pidä televisiosi mallinimi valmiina.

5: Kielen, maan/alueen ja käyttöpaikan valitseminen

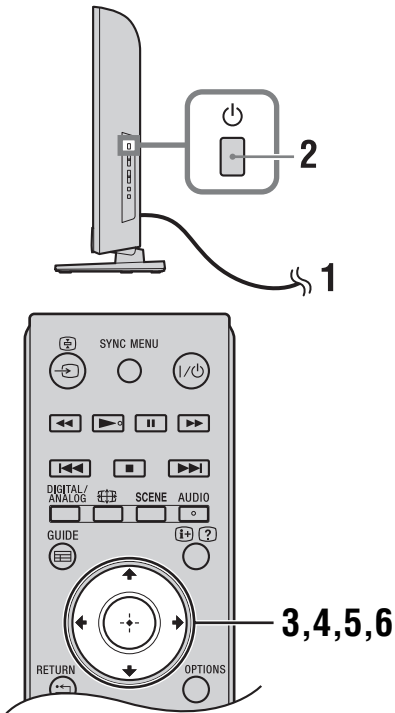





1 Kytke televisio verkkopistorasiaan (220-240 V AC, 50 Hz).

2 Paina  television sivulla. Kun kytket virran televisioon ensimmäisen kerran, näkyviin tulee Kieli-valikko.



- Kun televisioon kytketään virta, virran merkkivalo palaa vihreänä.

3 Valitse valikkokieli painikkeilla     ja paina sitten .

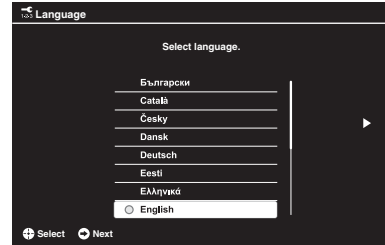

4 Noudata näytöllä näytettäviä ohjeita ja valitse maa/alue, jossa televisiota käytetään.

Jos maa/alue, jossa haluat televisiota käyttä, ei näy luettelossa, valitse maan/alueen sijasta ”-”.

5 Aseta PIN-koodi näytöllä näytettävien ohjeiden mukaan.



- Mitä tahansa PIN-koodia voidaan käyttää, paitsi 0000. PIN-koodin muuttaminen myöhemmin, katso sivu 33.

6 Noudata näytöllä näytettäviä ohjeita ja valitse paikka, jossa televisiota käytetään.

Tällä toiminnolla valitaan initial picture mode, joka sopii näiden ympäristöjen tyypillisiin valaistusolosuhteisiin.

Myyvältilassa osa asetuksista nollataan aika ajoin myymälän käyttöä varten.

6: Automaattinen viritys

- 1 Valitse "Aloita" painamalla ⇄ ja paina sitten ⊕.



- 2 Valitse "Antenni" tai "Kaapeli" painamalla ⇄ ja paina sitten ⊕.

Jos valitset "Kaapeli", esille tulee hakutyypin valintanäyttö. Katso "Television viritäminen kaapeliverkkoon" (sivu 7).

Televisio alkaa hakea kaikkia saatavilla olevia digitaaliskanavia ja sen jälkeen kaikkia saatavilla olevia analogisia kanavia. Tämä voi kestää jonkin aikaa, joten älä painele mitään television tai kaukosäätimen painikkeita virituksen aikana.

Jos näytössä näkyy antenniliitäntöjä koskeva vahvistusilmoitus

Digitaalisia tai analogisia kanavia ei löytynyt. Tarkista kaikki antenniliitännät ja käynnistä automaattinen viritys uudelleen painamalla ⊕.

- 3 Kanavien järjestely (vain analogiatilassa): muuttaa televisioon tallennettujen analogisten kanavien järjestystä.

- 1 Valitse uuteen paikkaan siirrettävä kanava painamalla ⇄ ja paina sitten ⇄.

- 2 Valitse kanavan uusi paikka painamalla ⇄ ja paina sen jälkeen ⊕.

Jos et muuta televisioon tallennettujen analogisten kanavien järjestystä, siirry seuraavaan vaiheeseen painamalla **HOME**.



- Tätä vaihetta ei näytetä, jos analogisia kanavia ei löydy.

Näytöllä näytetään ilmoitus "Perusasetukset ovat valmiit". Paina ⊕.

Televisio on nyt viritänyt kaikki käytettävissä olevat kanavat.



- USB-järjestelmäpäivitys
Voit päivittää TV-järjestelmän käyttämällä USB-muistia.
Katso lisätiedot alla olevalta kotisivulta.
<http://support.sony-europe.com/TV/>

Television viritäminen kaapeliverkkoon

- 1 Valitse "Pikahaku" tai "Täydellinen haku" painamalla ⊕ ja ⇄ ja paina sitten ⊕.

"Pikahaku": kanavat viritetään lähetysignaalin sisältämien kaapeli-tv-operaattorin tietojen mukaan.

Suosittelava asetus kohdissa "Taajuus" ja "Verkon tunnus" on "Autom."

Tämä vaihtoehto on suositeltava pikavirityksessä, mikäli kaapeli-tv-operaattori tukee sitä.

Jos "Pikahaku" ei viritä kanavia, käytä alla olevaa "Täydellinen haku" -menetelmää.

"Täydellinen haku": kaikki käytettävissä olevat kanavat viritetään ja tallennetaan.

Toimenpide voi kestää jonkin aikaa.

Tämä vaihtoehto on suositeltava, jos kaapeli-tv-operaattori ei tue "Pikahaku" -menetelmää.

- 2 Valitse "Aloita" painamalla ⇄.

Televisio aloittaa kanavien haun. Älä paina mitään television tai kaukosäätimen painiketta.



- Jotkut kaapeli-tv-operaattorit eivät tue "Pikahaku"-menetelmää. Jos kanavia ei löydy "Pikahaku"-menetelmällä, suorita "Täydellinen haku".

Television katselukulman säätäminen (vain NX520-mallit)

Television voidaan säätää alla oleviin kulmiin.

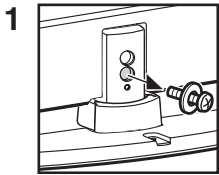
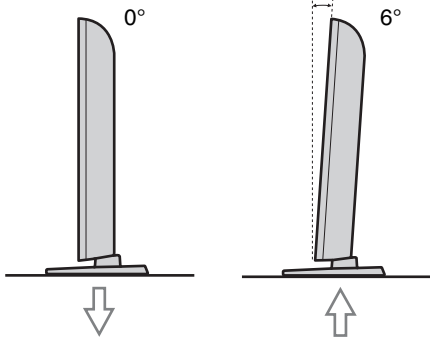

Irrota ruuvi kuvan mukaisesti.

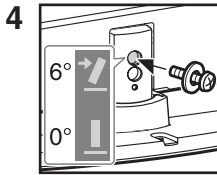

Asenna ruuvi pöytäjalustan yläreikään.

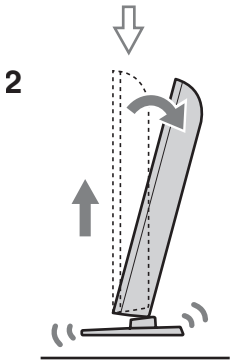

Nosta ylös ja kallista.

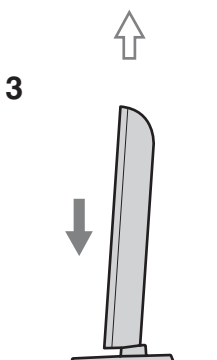

Työnnä sisään.

-  • Palaa 0°-kulmaan suorittamalla edellinen päinvastaisessa järjestyksessä.

Pöytäjalustan irrottaminen televisiosta



- Älä irrota pöytäjalustaa mistään muusta syystä kuin, jos aiot asentaa television seinälle.

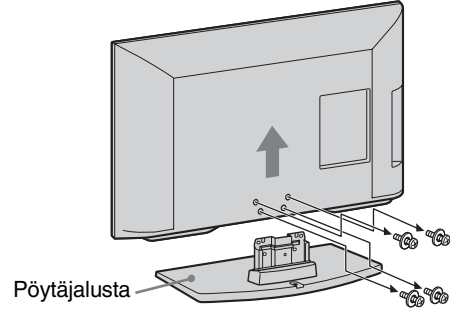

- Varmista ennen virran kytkemistä televisioon, että televisio on pystysuorassa asennossa. Televisioon ei saa kytkeä virtaa LCD-näyttöpaneelin ollessa alaspäin, sillä se voi aiheuttaa kuvan vääristymiä.

Turvallisuusohjeet

Asennus ja käyttö

Noudata television asennuksessa ja käytössä seuraavia ohjeita välttääksesi tulipalon tai sähköiskun vaaran tai laitteen vaurioitumisen ja/tai henkilövahingot.

Asennus

- Televisio on sijoitettava helposti käsillä olevan verkkopistorasian lähelle.
- Sijoita televisio tukevalle ja vaakasuoralle alustalle.
- Seinäasennuksen saa suorittaa ainoastaan asiantunteva henkilöstö.
- Turvallisuussyistä on erittäin tärkeää käyttää Sonyn varusteita:
 - Seinäasennuskiinnike SU-WL500 (ei KDL-26BX321/KDL-26BX320) SU-WL100 (KDL-26BX321/KDL-26BX320)
- Kiinnitä kiinnityskoukut televisioon seinäasennustelineen mukana toimitetuilla ruuveilla. Mukana toimitetut ruuvit on suunniteltu kuvan mukaisesti kiinnityskoukun asennuspinnasta mitattuna. Ruuvien halkaisija ja pituus vaihtelevat riippuen seinäasennustelineen mallista. Muiden kuin mukana toimitettujen ruuvien käyttö voi aiheuttaa vaurioita television sisäosiin, television putoamisen tai muuta vahinkoa.

Min. ~ 26 TV: 6,5 ~ 10 mm
32 TV ~ Maks.: 8 ~ 12 mm

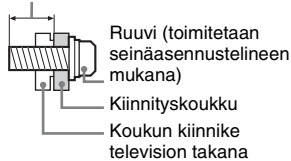

Laitteen kuljettaminen ja siirtäminen

- Irrota kaikki kaapelit ennen television siirtämistä.
- Suurikokoisen television siirtämisessä tarvitaan vähintään kaksi henkilöä.
- Kun televisiota kuljetetaan käsin, pidä siitä kiinni kuvan mukaisesti. Älä paina LCD-paneelia ja kuvaruutua ympäröivää kehystä.

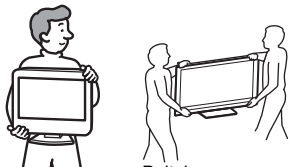

KDL-26BX321/
KDL-26BX320

Paitsi
KDL-26BX321/
KDL-26BX320

- Kun nostat tai siirät televisiota, tartu siihen tukevasti pohjasta.

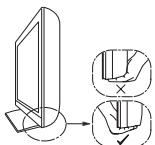

- Älä altista laitetta iskuille tai liialliselle värähtelylle kuljetuksen aikana.

- Kun toimitat television huoltoon, tai kun kuljetat sitä muuton yhteydessä, pakkaa laite alkuperäiseen pakkaukseen ja suojaa se alkuperäisillä pakkauksimateriaaleilla.

Ilmanvaihto

- Älä peitä television ilmanvaihtoaukkoja äläkä työnnä mitään kotelon sisään.
- Jätä television ympärille tilaa alla olevan kuvan mukaisesti.
- Sonyn seinäasennustelineen käyttäminen on erittäin suositeltavaa riittävän ilmankierroon varmistamiseksi.

Asennus seinälle

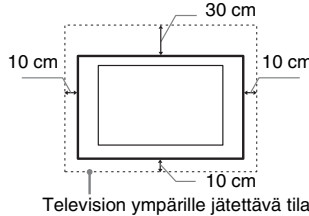

Asennus jalustalle

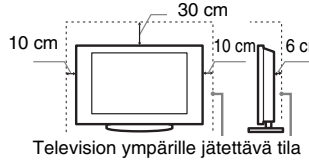

- Noudata seuraavia ohjeita varmistaaaksesi asianmukaisen ilmanvaihdon ja estääksesi liian tai pölyn kerääntymisen:
 - Älä asenna televisiota takaosan varaan, ylösalaisin, takaperin tai sivuttain.
 - Älä sijoita televisiota hyllyn, maton tai vuoteen päälle tai kaapin sisälle.
 - Älä peitä televisiota millään tekstiilillä tai muilla vastaavilla, esimerkiksi verhoilla tai sanomalehdellä jne.
 - Älä asenna televisiota alla olevien kuvien mukaisesti.

Ilmankierto estynyt

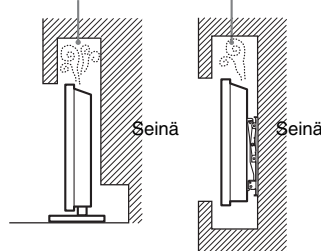

Verkkovirtajohto

Noudata verkkovirtajohdon ja pistorasian käsittelyssä seuraavia ohjeita välttääksesi tulipalon tai sähköiskun vaaran, laitteen vaurioitumisen ja/tai henkilövahingot:

- Käytä ainoastaan Sonyn verkkovirtajohtoa. Älä käytä muiden valmistajien johtoja.
- Työnnä pistoke kunnolla pistorasiaan.

- Television saa kytkeä ainoastaan verkkovirtaan 220–240 V AC.
- Irrota verkkovirtajohto pistorasiasta kaapeleiden asennuksen ajaksi turvallisuuden vuoksi. Varo kompastumasta kaapeleihin.
- Irrota verkkovirtajohto pistorasiasta ennen kuin teet mitään toimenpiteitä televisiolle tai siirät sitä.
- Pidä verkkovirtajohto etäällä lämmönlähteistä.
- Irrota pistoke pistorasiasta ja puhdista se säännöllisin väliajoin. Jos pistoke on pölyinen ja siihen tiivistyy kosteutta, sen eriste voi vaurioitua ja seurauksena voi olla tulipalo.

Huomautuksia

- Älä käytä television mukana toimitettua verkkovirtajohtoa minkään muun laitteen virtaliitännässä.
- Älä purista, taivuta tai kierrä verkkovirtajohtoa voimakkaasti. Johtimet voivat paljastua tai rikkoutua.
- Älä tee muutoksia verkkovirtajohtoon.
- Älä aseta raskaita esineitä verkkovirtajohdon päälle.
- Kun irrotat pistokkeen pistorasiasta, älä vedä johdosta.
- Älä kytke liian montaa laitetta samaan pistorasiaan.
- Älä käytä vääranlaista pistorasiaa.

Kielletyt käyttötavat

Älä asenna tai käytä televisiota seuraavassa kuvatuissa paikoissa, ympäristöissä tai tilanteissa. Seurauksena voi olla toimintahäiriöitä, jotka aiheuttavat tulipalon, sähköiskun, laitteen vaurioitumisen ja/tai henkilövahinkoja.

Kielletyt sijoituspaikat:

- Ulkotilat (suora auringonpaiste), merenranta, laiva tai muu alus, ajoneuvon sisätilat, terveydenhoitolaitokset, epävakaat sijoituspaikka, altistus vedelle, sateelle, kosteudelle tai savulle.
- Jos televisio sijoitetaan kylpylän tai kuuman lähteen pukuhuoneeseen, rikkihöyryt jne. voivat vahingoittaa televisiota.

Kielletty ympäristö:

- Kuuma, kostea ja hyvin pölyinen ympäristö; paikat, joissa television sisään voi mennä hyönteisiä tai joissa televisio voi joutua alttiiksi värinälle; tulenarkojen esineiden läheisyys (kynnitilät jne.). Television päälle ei saa tiputtaa tai roiskuttaa mitään nesteitä eikä sen päälle saa laittaa nesteillä täytettyjä esineitä (esim. kukkamaljakkoo).
- Älä sijoita televisiota kosteaan tai pölyiseen ympäristöön tai huoneeseen, jossa on öljyistä savua tai höyryä (keittolevyjien tai ilmankostuttajien läheisyyteen). Tästä voi olla seurauksena tulipalo, sähköiskui tai tuotteen vääntäminen.

Jatkuu

Kielletyt tilanteet:

- Älä käytä televisiota kostein käsin tai jos television suojapaneeli on irrotettu. Älä käytä televisiota sellaisten lisälaitteiden kanssa, jotka eivät ole valmistajan hyväksymiä. Irrota television virtapistoke ja antennin pistoke pistorasiasta ukkosmyrskyn aikana.
- Älä asenna televisiota niin, että se ulottuu avoimeen tilaan. Television törmäävä vahingon vaara.

Särkymisen vaara:

- Älä heitä mitään televisiota kohti. Näytön lasi voi särkyä iskun voimasta aiheuttaen vakavia vahinkoja.
- Jos television näytön pintaan tulee vaurioita, älä koske siihen ennen kuin olet irrotanut virtajohtojen pistorasiasta. Sähköiskun vaara.
- Älä altista LCD-näyttöä voimakkailla iskuilla tai töytäisyllä. Näytön lasi voi haljeta tai pirstoutua ja aiheuttaa vammoja.

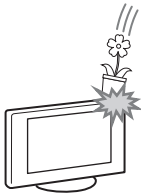

Kun televisiota ei käytetä

- Jos et käytä televisiota useaan päivään, kytke se irti verkkovirrasta ympäristö- ja turvallisuussyistä.
- Televisio ei kytkeydy kokonaan irti verkkovirrasta, kun se kytketään pois päältä virtakytkimellä. Kytke televisio kokonaan irti verkkovirrasta irrottamalla pistoke verkkopistorasiasta.
- Huomaa kuitenkin, että joissakin televisioissa voi olla toimintoja, jotka toimiaikseen edellyttävät television olevan valmiustilassa.

Lasten turvallisuus

- Älä anna lasten kiivetä television päälle.
- Pidä kaikki varusteet poissa lasten ulottuvilta, jotta lapset eivät vahingossa nielaise pikkuesineitä.

Toimintaohjeet ongelmatilanteissa...

Katkaise virta televisiosta ja irrota pistoke pistorasiasta välittömästi, jos jokin älä mainituista ongelmatilanteista esiintyy.

Toimita televisio tarkastettavaksi valtuutettuun huoltoon jälleenmyyjän tai Sonyn huoltokeskuksen kautta.

Ongelmatilanteet:

- Verkkovirtajohto on vaurioitunut.
- Pistoke ei ole sopiva.
- Televisio on vaurioitunut putoamisen, iskun tai törmäyksen vuoksi.
- Television sisään on päässyt nestettä tai esineitä.

Varoitus

Älä sijoita kynttilää tai muuta avotulta tämän tuotteen lähelle, jotta vältät tulipalon vaaran.



Varotoimenpiteet

Television katseleminen

- Katsele televisiota kohtuullisessa valaistuksessa, sillä katselu heikossa valaistuksessa tai pitkän aikaa rasittaa silmiä.
- Säädä äänenvoimakkuus kuulokkeita käyttäessäsi riittävän pieneksi, sillä suuri äänenvoimakkuus voi vahingoittaa kuuloa.

LCD-näyttö

- LCD-näyttö on valmistettu pitkälle kehitetyn teknologian mukaisesti, ja siinä on tehokkaita pikseleitä vähintään 99,99 %. LCD-näytössä voi näkyä jatkuvasti mustia pisteitä tai kirkkaita valopisteitä (punainen, sininen tai vihreä). Tämä on LCD-näytön normaali ominaisuus eikä siis merkki viasta.
- Älä paina tai raaputa näytön pintaan äläkä laita mitään esineitä television päälle. Kuva voi muuttua epätasaiseksi tai LCD-näyttö voi vahingoittua.
- Jos televisiota käytetään kylmässä paikassa, kuvaan saattaa tulla vääristymiä tai kuva voi tummua. Tämä ei ole merkki viasta. Nämä ilmiöt häviävät lämpötilan noustessa.
- Jos näyttöön jätetään liikumatonta kuvaa pitkäksi ajaksi, näyttöön saattaa jäädä jälkikuva. Sen pitäisi kuitenkin kadota jonkin ajan kuluttua.
- Näytön ja kotelon lämpeneminen television käytön aikana on normaalia.
- LCD-näyttö sisältää pienen määrän nestekiteitä. Jotkin tässä televisiossa käytetyt loisteputket sisältävät myös elohopeaa. Noudata paikallisia jätehuoltomääräyksiä.

Television näytön pinnan ja kotelon käsitteleminen ja puhdistaminen

Irrota television kytketty virtajohto pistorasiasta aina ennen television puhdistusta.

Noudata seuraavia ohjeita välttääksesi vahingoittamasta kotelon tai näytön pinta.

- Pyyhi pöly varovasti näytön pinnasta tai kotelosta pehmeällä liinalla. Jos pöly ei lähde pois helposti, pyyhi näyttö pehmeällä liinalla, joka on kostutettu laimealla pesuaineliuoksella.
- Älä ruiskuta vettä tai pesuainetta suoraan television. Se voi valua näytön alaosaan tai ulkopuolisiin osiin ja aiheuttaa toimintahäiriöitä.
- Älä käytä hankaustynnyjä, hapanta tai emäksistä pesuainetta, hankausjauhetta tai liuotinta, kuten alkoholia, bensiiniä tai tinneriä, tai hyönteismyrkkyä. Tällaisten aineiden käyttö tai pitkäaikainen kosketus kumin tai vinyylin kanssa voi vahingoittaa näytön ja kotelon pinta.

- Ilmanvaihtoaukot on suositeltavaa imuroida säännöllisin väliajoin hyvien ilmanvaihtojen varmistamiseksi.
- Kun säädät television katselukulmaa, siirrä laitetta varovasti, jotta se ei irtoa tai luiskahda pois pöytäjalustalta.

Lisälaitteet

- Pidä kaikki sähkömagneettista säteilyä aiheuttavat lisävarusteet tai laitteet poissa television läheltä. Sähkömagneettinen säteily voi aiheuttaa häiriöitä kuvaan ja/tai koihaa.
- Tämä laite on testeissä todettu olevan EMC-direktiivin rajoitusten mukainen käytettäessä liitäntäkaapelia, joka on enintään 3 metrin pituinen.

Paristot

- Tarkista oikea polariteetti asentaessasi paristoja.
- Älä käytä yhdessä erityyppisiä paristoja tai uusia ja vanhoja paristoja.
- Hävitä käytetyt paristot ympäristöstävällisesti. Joissakin maissa paristojen hävittämiseen liittyy määräyksiä. Kysy neuvoa jätehuoltokeskuksesta.
- Käsittele kaukosäädintä varovasti. Varo pudottamasta kaukosäädintä tai astumasta sen päälle. Älä myöskään kaada mitään nestettä kaukosäätimen päälle.
- Älä laita kaukosäädintä lämmönlähteen lähelle tai suoraan auringonvaloon. Älä myöskään pidä sitä kosteassa huoneessa.

Television käytöstäpoisto ja hävittäminen



Käytöstä poistettujen sähkö- ja elektroniikkalaitteiden hävittäminen

(koske Euroopan yhteisön ja muiden Euroopan maiden jätehuolto)

Tämä laitteeseen tai sen pakkaukseen merkitty symboli tarkoittaa, että laitetta ei saa käsitellä kotitalousjätteenä. Sen sijaan laite on toimitettava sähkö- ja elektroniikkalaitteiden kierrätyksestä huolehtivaan keräys- ja kierrätyspisteeseen. Varmistamalla, että tämä laite hävitetään asianmukaisesti, voit auttaa estämään mahdollisia ympäristö- ja terveyshaittoja, joita muuten voi aiheutua laitteen epäasianmukaisesta käsittelystä. Materiaalien kierrätys säästää luonnonvaroja. Lisätietoja laitteen käsittelystä, talteenotosta ja kierrätyksestä on saatavilla paikallisilta ympäristöviranomaisilta, jätehuoltokeskuksesta tai liikkeestä, josta laite on ostettu.











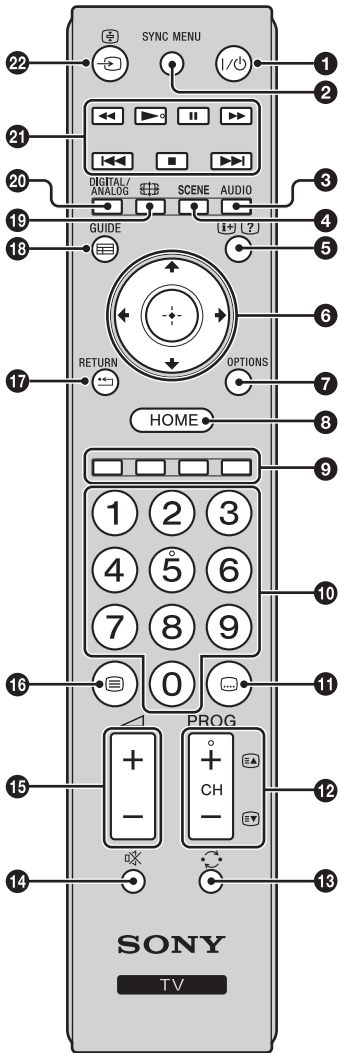





**Käytöstä
poistettujen
paristojen
hävitys (koskee
Euroopan
unionia sekä**

**muita Euroopan maita,
joissa on erillisiä
keräysjärjestelmiä)**

Tämä symboli paristossa tai sen pakkauksessa tarkoittaa, ettei paristoa lasketa normaaliksi kotitalousjätteeksi. Tietyissä paristoissa tätä symbolia voidaan käyttää yhdessä kemikaalia ilmaisevan symbolin kanssa. Paristoon on lisätty kemikaaleja elohopea (Hg) ja lyijyä (Pb) ilmaisevat symbolit, jos paristo sisältää enemmän kuin 0,0005% elohopeaa tai enemmän kuin 0,004% lyijyä. Varmistamalla, että paristo poistetaan käytöstä asiaan kuuluvalla tavalla, estetään mahdollisia negatiivisia vaikutuksia luonnolle ja ihmisten terveydelle, joita paristojen väärä hävittäminen saattaa aiheuttaa. Materiaalien kierrätys auttaa säästämään luonnonvaroja. Mikäli tuotteen turvallisuus, suorituskyky tai tietojen säilyminen vaatii, että paristo on kiinteästi kytketty laitteeseen, tulee pariston vaihto suorittaa valtuutetun huollon toimesta. Jotta varmistetaan, että käytöstä poistettu tuote käsitellään asianmukaisesti, tulee tuote viedä käytöstä poistettujen sähkö- ja elektroniikkalaitteiden vastaanottopisteeseen. Muiden paristojen osalta tarkista käyttöohjeesta miten paristo irroitetaan tuotteesta turvallisesti. Toimita käytöstä poistettu paristo paristojen vastaanottopisteeseen. Lisätietoja tuotteiden ja paristojen kierrätyksestä saa paikallisilta viranomaisilta, jäteyhdistyksiltä tai liikkeestä, josta tuote on ostettu.

Kaukosäätimen painikkeet



- 1** I/⏻ – **Television valmiustila**
Avaa ja sulkee television valmiustilasta.
- 2** **SYNC MENU**
Näyttää kytketyn HDMI-laitteen valikon. Kun katsotaan muita näyttöjä tai TV-ohjelmia, näytetään ”HDMI-laitevalinnat” tätä painiketta painettaessa.
 ”HDMI-ohjaus” (BRAVIA Sync) on käytettävissä vain, jos liitettyssä Sony-laitteessa on BRAVIA Sync- tai BRAVIA Theatre Sync -logo tai se on yhteensopiva HDMI-ohjauksen kanssa.
- 3** **AUDIO**
Vaihtaa kaksiaänitilaan (sivu 28).
- 4** **SCENE – Näyttötilan valintatila (sivu 16)**
- 5**  /  – **Tiedot/Teksti-TV:n paljastus**
 - Digitaalitulassa: Näyttää parhaillaan katseltavan ohjelman tiedot.
 - Analogitulassa: Näyttää tiedot, kuten katsottavan kanavan numeron ja kuvasuhteen.
 - Teksti-TV-tilassa (sivu 16): Näyttää piilotetut tiedot (esim. tietovisan vastaukset).
- 6**  /  /  /  / 
- 7** **OPTIONS**
Painamalla tätä saat näkyviin luettelon, joka sisältää joidenkin asetusvalikoiden pikakuvakkeet. Luettelon vaihtoehdot vaihtelevat ohjelmalähteen ja sisällön mukaan.
- 8** **HOME (sivu 25)**
- 9** **Väripainikkeet (sivu 16, 18)**
- 10** **Numeropainikkeet**
 - TV-tilassa: Kanavien valinta. Kanava 10 ja sitä suurempinumeroiset kanavat valitaan syöttämällä toinen ja kolmas numero nopeasti peräkkäin.
 - Teksti-TV-tilassa: Kolminumeroisen sivunumeron valitseminen.
- 11**  – **Tekstitys**
Vaihtaa tekstityksen kielen (sivu 32) (vain digitaalitulassa).
- 12** **PROG/CH +/-/⏪/⏩**
 - TV-tilassa: Valitsee seuraavan (+) tai edellisen (-) kanavan.
 - Teksti-TV-tilassa (sivu 16): Valitsee seuraavan (⏪) tai edellisen (⏩) sivun.
- 13**  – **Edellinen kanava**
Palauttaa kanavalle, jota on katseltu viimeksi (pitempään kuin viisi sekuntia).
- 14**  – **Äänen mykistäminen**
- 15**  – **Äänenvoimakkuus**
- 16**  – **Teksti-TV (sivu 16)**

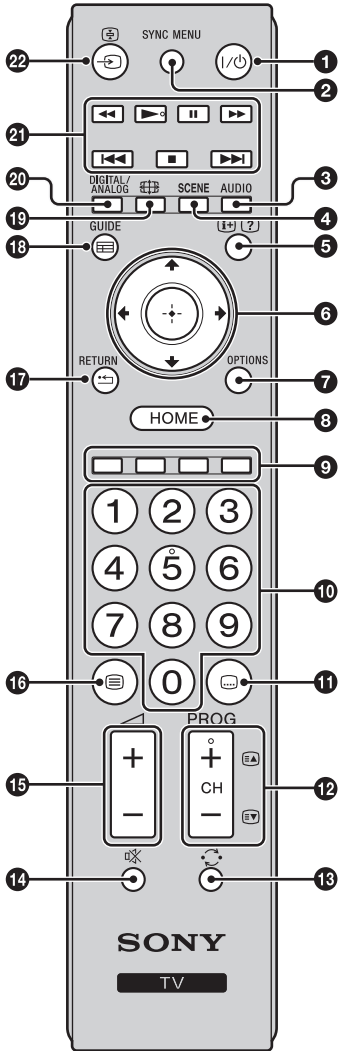

17 RETURN / ↶

Palauttaa katsellun valikon edelliselle näytölle.

18 GUIDE / ≡ – Digitaalinen ohjelmaopas (sivu 17)

19 – Kuvasuhde (sivu 16)

20 DIGITAL – Digitaalitila (sivu 15)

ANALOG – Analogitila (sivu 15)

21 BRAVIA Sync (sivu 24)

◀▶/⏸▶▶/◀◀/▶▶▶▶: Voit käyttää televisioon kytkettyä BRAVIA Sync-yhteensopivaa laitetta.

22 – (Tulosignaalin valinta)

• TV-tilassa: Näyttää tulosignaalien luettelon.



• Numeropainikkeessa 5 sekä painikkeissa **▶**, **PROG/CH +** ja **AUDIO** on tuntopisteet. Tuntopisteet helpottavat kaukosäätimen käyttöä televisiota katseltaessa.

Television painikkeet ja merkkivalot

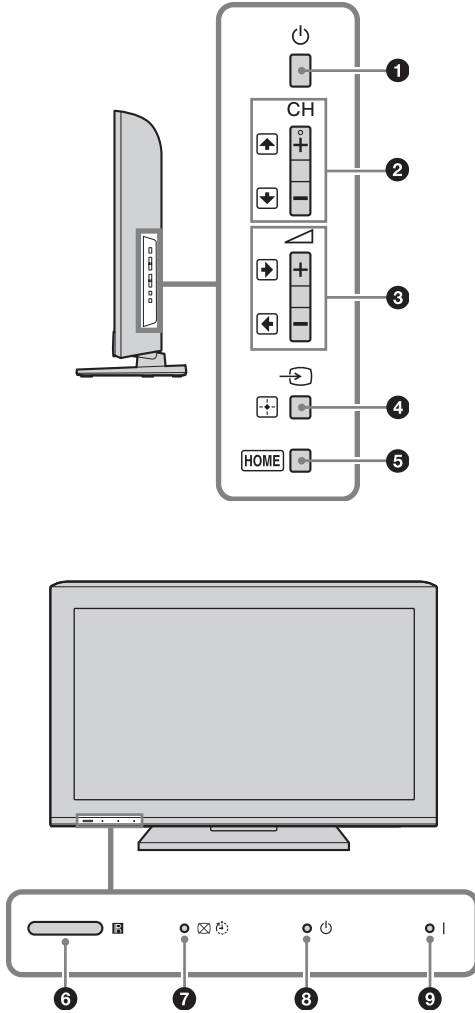



1 – Virtapainike

Kytkee television päälle ja pois päältä.





- Jos haluat kytkeä television kokonaan irti verkkovirrasta, irrota pistoke pistorasiasta.
- Kun televisioon kytketään virta, virran merkkivalo palaa vihreänä.

2 – CH +/- / /

- TV-tilassa: Valitsee seuraavan (+) tai edellisen (-) kanavan.
- TV-valikossa: Siirtää vaihtoehdossa ylös () ja alas () .

3 – +/- / /

- TV-tilassa: Suurentaa (+) tai pienentää (-) äänenvoimakkuutta.
- TV-valikossa: Siirtää vaihtoehdossa oikealle () tai vasemmalle () .

4 / – Tulosignaalin valinta/ OK

- TV-tilassa: Valitsee television liitännöihin kytketyn laitteen tulosignaalin (sivu 20).
- TV-valikossa: Valitsee valikon tai vaihtoehdon ja vahvistaa asetuksen.

5 HOME (sivu 25)

6 – Valotunnistin

Älä laita mitään tunnistimen eteen, ettei sen toimintaan aiheudu häiriöitä (sivu 35).

Kaukosäätimen tunnistin

- Vastaanottaa kaukosäätimen infrapunasignaalit.
- Älä laita mitään tunnistimen eteen, ettei sen toimintaan aiheudu häiriöitä.

7 – Kuva pois / Uniajastin -merkkivalo

- Merkkivalo on vihreä, kun kuva on kytketty pois (sivu 35).
- Merkkivalo on oranssi, kun ajastin on asetettu (sivu 33).

8 – Valmiustilan merkkivalo

Merkkivalo on punainen, kun televisio on valmiustilassa.

9 – Virran merkkivalo

Merkkivalo on vihreä, kun televisio on toiminnassa.



- Varmista, että virta on katkaistu televisiosta, ennen kuin irrotat virtajohdon pistorasiasta. Jos virtajohto irrotetaan virran ollessa kytkettynä televisioon, merkkivalo voi jäädä palamaan tai televisioon voi tulla toimintahäiriö.

Television katselu

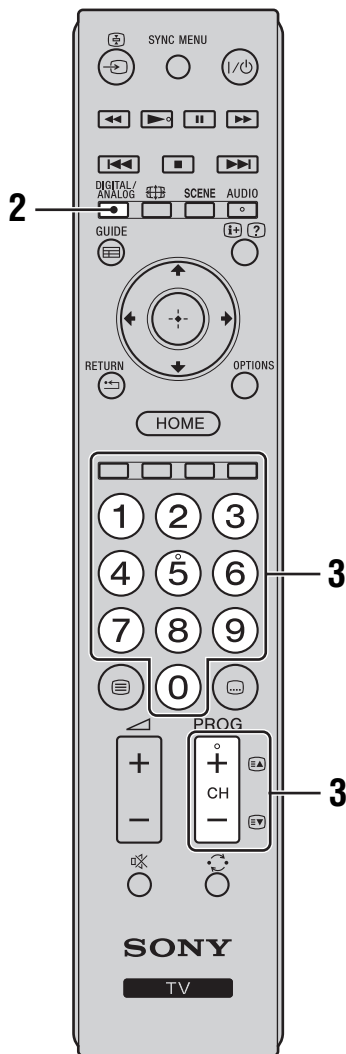
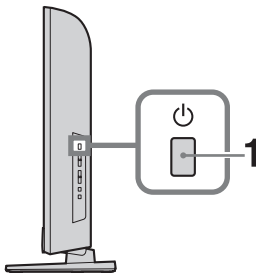

- 1 Avaa televisio painamalla television sivulla.

Kun televisio on valmiustilassa (television etupaneelin merkkivalossa (valmiustila) palaa punainen valo), avaa televisio painamalla kaukosäätimen painiketta .

- 2 Vaihda digitaali- ja analogiatilan välillä painamalla **DIGITAL/ANALOG**.

Saatavilla olevat kanavat voivat vaihdella käyttötilan mukaan.

- 3 Valitse televisiokanava numeropainikkeilla tai painikkeella **PROG/CH +/-**.

Kanava 10 ja sitä suurempinumeroiset kanavat valitaan syöttämällä numeropainikkeilla toinen ja kolmas numero nopeasti peräkkäin. Digitaalikanavan valitseminen digitaalisesta elektronisesta ohjelmaoppaasta (EPG), katso sivu 17.

Digitaalitulossa

Näkyviin tulee hetkeksi tietokuvake. Tietokuvake voi olla jokin seuraavista.

- : Radiolähetys
- : Salattu/tilauspalvelu
- : Useita äänikieliä saatavilla
- : Tekstityksiä saatavilla
- : Tekstitys saatavilla kuulovammaisia varten
- : Kyseisen ohjelman suositeltu alaikäraja (4 - 18 vuotta)
- : Katsetun esto
- : Digitaaliohjelmalukko

Muut toiminnot

Kun haluat	Tee näin
Säätää äänenvoimakkuutta	Paina + (suurena)/ - (pienennä).
Päästä kanavahakemistoon (vain analogiatilassa)	Paina +. Valitse analoginen kanava painamalla /+, paina sitten +.

Teksti-TV:n käyttö

Paina . Aina kun painat , näyttö vaihtuu järjestyksessä seuraavasti:

Teksti-TV → Teksti-TV televisiokuvan päällä (Mix-tila) → Ei Teksti-TV:tä (poistuu teksti-TV-palvelusta)

Valitse sivu numeropainikkeilla tai painikkeella / .

Piilotetut tiedot saat näkyviin painikkeella .



- Kun tekstisivun alareunassa on näkyvissä neljä värillistä palkkia, Fastext-toiminto on käytettävissä. Fastext mahdollistaa sivujen avaamisen nopeasti ja helposti. Siirry sivulle painamalla vastaavaa väripainiketta.

Näyttötilan valintatila

Kun valitset halutun näyttötilan, sille asetetaan automaattisesti paras mahdollinen äänen- ja kuvanlaatu.

1 Paina **SCENE** kaukosäätimestä.

2 Valitse tila painamalla / ja paina sitten .

”**Autom.**”: Antaa optimaalisen kuvan- ja äänenlaadun, jotka asetetaan automaattisesti tulosignaalin mukaan. Liitetyistä laitteista riippuen asetuksella ei välttämättä ole vaikutusta.

”**Omat asetukset**”: Käyttäjän omat voimassa olevat asetukset.

”**Digikuvat**”: Tuottaa kuvan, jonka yksityiskohtien ja värien toisto vastaa tulostettua kuvaa.

”**Musiikki**”: Tuottaa konserttimaiset dynaamiset ja selkeät äänitehosteet.

”**Elokuva**”: Tuottaa elokuvateatterimaisen kuvan ja dynaamisen äänen.

”**Peli**”: Tuottaa täydellisen pelinautinnon takaavan kuvan- ja äänenlaadun.

”**Grafiikka**”: Tuottaa tarkemmat yksityiskohdat, mikä vähentää väsymistä pitkään katseltaessa.

”**Urheilu**”: Tuottaa realistisen kuvan ja stadionmaisen tilaäänän.



- Jos jokin muu näyttötila kuin ”Autom.”, ”Omat asetukset” tai ”Musiikki” valitaan, kuvatilaa ei voi valita kuvavalikosta. Vapauta ensin näyttötilan valinta.

Kuvasuhteen vaihtaminen manuaalisesti lähetykseen sopivaksi

Valitse haluamasi kuvasuhte painamalla toistuvasti painiketta .

Smart*

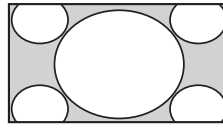

Tavalliset 4:3-lähetykset, joissa jäljitellään laajakuvavaikutelmaa. Kuvasuhteen 4:3 kuvaa venytetään siten, että se peittää koko näytön.

Normaali

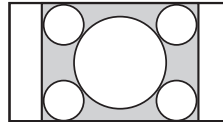

Tavalliset 4:3-lähetykset (esim. ei-laajakuvatelevisio) oikeissa mittasuhteissa.

14:9*

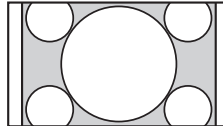

Kuvasuhteen 14:9 lähetykset oikeissa mittasuhteissa. Näytön reunoissa on mustat palkit.

Laaja

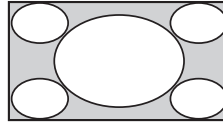

Venyttää 4:3-kuvan vaakasuunnassa täyttämään koko 16:9-näytön.

Zoom*

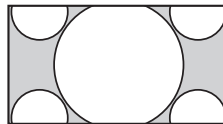

Elokuvakameralähetykset (letter box) oikeissa mittasuhteissa.

Kuvatestit*

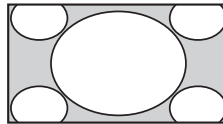

Elokuvakameralähetykset (letter box) niin, että tekstitykset näkyvät näytöllä.

* Osa kuvan ylä- ja alareunasta voi leikkautua pois.



- Signaalista riippuen jotkin kuvasuhteet eivät ehkä ole valittavissa.
- Kaikki kuvan ylä- ja alaosassa olevat merkit ja/tai kirjaimet eivät mahdollisesti näy ”Smart”-tilassa.



- Kuvan paikkaa voidaan säätää, kun valitaan kuvasuhteeksi ”Zoom”, ”14:9” tai ”Kuvatestit”. Siirrä kuvaa ylös- tai alaspäin painamalla / (esim. tekstityksen lukemista varten).

Digitaalisen elektronisen ohjelmaoppaan käyttö

DVB*

Tähtäin	11:30	11:2:00	11:2:30	11:3:00
001 BBC ONE	Home Under the Hammer	Neighbours	Shame	
002 BBC TWO	Ready Steady Cook	Extraordinary People: Shansiden...	CSI: Crime Scene Inv...	
003 ITV1	Dancing On Ice Exclusive		Cracker	
004 Channel 4	Sag: Zone: Ancient Rome: The Rise a...	The Jeremy Kyle	Home Under th...	
005 Five	House	Last and Order: Special Victims U...	PartyPoker.com Wor...	
006 ITV2	Crime Hour: Midsummer Murders		Vodafone TBA L...	
007 BBC THREE	BBC Learning Zone: Schools: World P...	A Picture of Bit...	Eastenders	
008 BBC FOUR	ER	Real Crime: The Truth About the...	This is BBC FOUR	
009 ITV3	Everybody Loves Raymond		The Sharon Oak...	
010 SKY THREE	Racing from Chappostow and Ascot	Baseball Wedne...	Tans World Sport	
011 More 4	Carry On Up The Khyber			

Digitaalinen elektroninen ohjelmaopas (EPG)

* Tämä toiminto ei ole välttämättä käytössä kaikissa maissa/kaikilla alueilla.

Kun haluat

Tee näin

Katsella televisio-ohjelmaa

Valitse ohjelma painamalla /// ja paina sen jälkeen .

Poistua ohjelmaoppaasta

Paina **GUIDE**.



- Jos ohjelmalle on asetettu ikäraja, näytölle tulee ilmoitus, jossa kysytään PIN-koodia. Lisätietoja, katso ”Katselun esto” sivu 33.

Digitaalinen Suosikki-lista DV3*

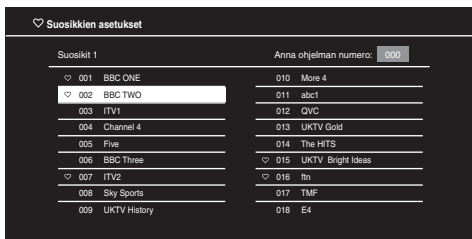

Digitaalinen Suosikki-lista

* Tämä toiminto ei ole välttämättä käytössä kaikissa maissa/kaikilla alueilla.

Suosikki-toiminnolla voit määritellä neljä listaa suosikkikanavillesi.

- 1 Paina digitaalillassa **HOME** ja valitse ”Digitaaliset suosikit”.
- 2 Suorita haluamasi toimenpide. Toimenpiteet on kuvattu alla olevassa taulukossa tai television näytöllä.

Kun haluat	Tee näin
Laatia Suosikki-listan ensimmäistä kertaa	<ol style="list-style-type: none">1 Valitse ”Kyllä” painamalla ⊕.2 Valitse Suosikki-lista painamalla keltaista painiketta.3 Valitse lisättävä kanava nuolipainikkeilla ⬆/⬇/⬅/➡ ja paina sen jälkeen ⊕. Suosikki-listaan tallennetut kanavat on merkitty ♥-symbolilla.4 Paina ⏪ RETURN asetuksen lopettamiseksi.
Katsella jotain kanavaa	<ol style="list-style-type: none">1 Selaa Suosikit-listojasi painamalla keltaista painiketta.2 Valitse kanava painamalla ⬆/⬇ ja paina sen jälkeen ⊕.
Poistaa Suosikki-listan näkyvistä	Paina ⏪ RETURN .
Lisätä tai poistaa kanavia juuri muokatusta Suosikki-listasta	<ol style="list-style-type: none">1 Paina sinistä painiketta.2 Valitse muokattava Suosikki-lista painamalla keltaista painiketta.3 Valitse lisättävä tai poistettava kanava painamalla ⬆/⬇/⬅/➡ ja paina sen jälkeen ⊕.
Poistaa kaikki kanavat nykyisestä Suosikki-listasta	<ol style="list-style-type: none">1 Paina sinistä painiketta.2 Valitse muokattava Suosikki-lista painamalla keltaista painiketta.3 Paina sinistä painiketta.4 Valitse nuolipainikkeilla ⬅/➡ vaihtoehto ”Kyllä” ja vahvista valintasi painamalla ⊕.

Lisälaitteiden kytkentä

Televisioon voi kytkeä useita erilaisia lisälaitteita. Kytkentäkaapeleita ei toimiteta television mukana.

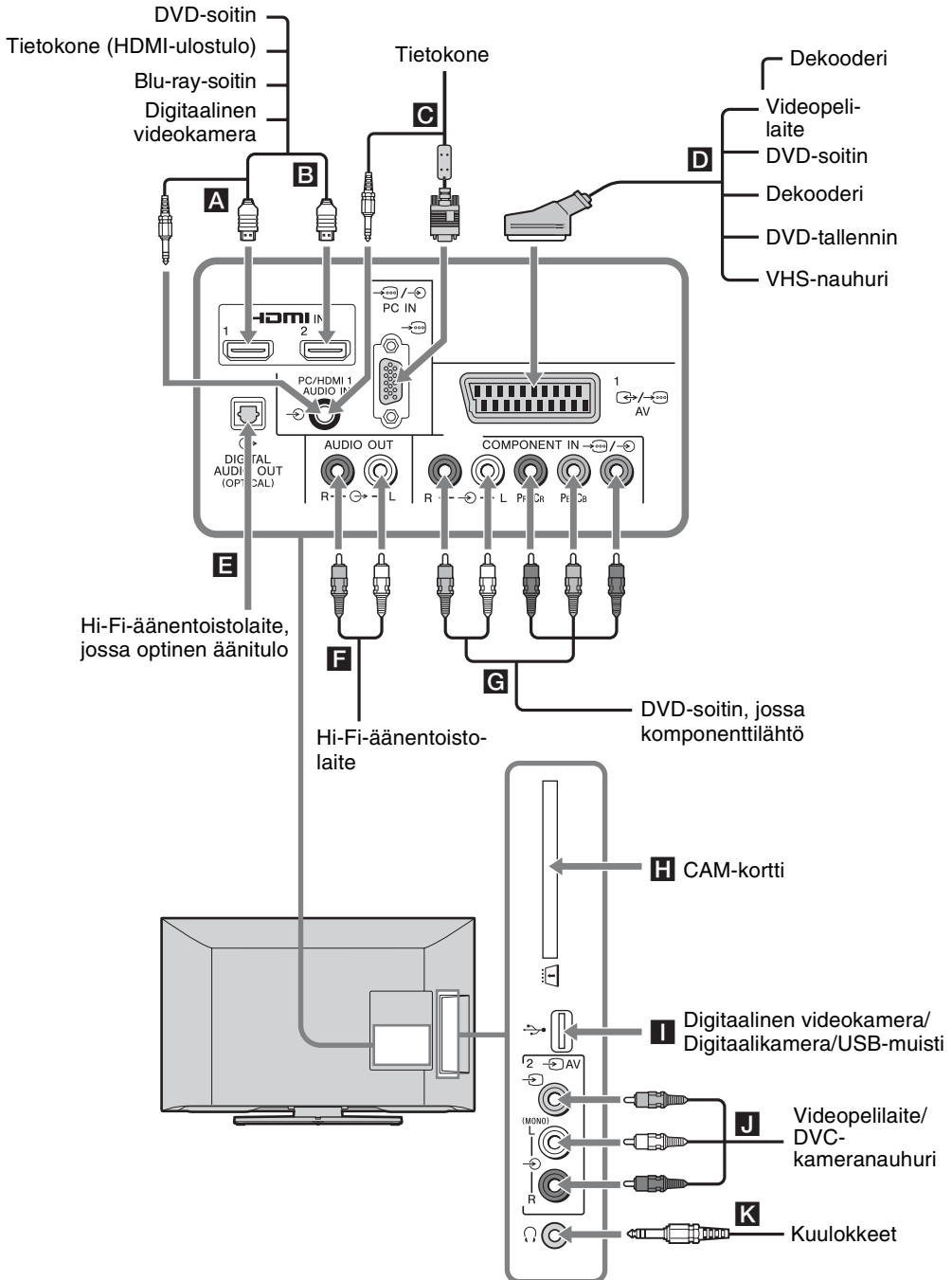

Kuvien katselu kytketystä laitteesta

Kytke virta kytkettyyn laitteeseen ja suorita sen jälkeen jokin seuraavista toimenpiteistä.

Automaattisesti viritetty kuvanauhuri sivu 7

Valitse videokanava analogiatilassa painamalla **PROG/CH +/-** tai numeropainikkeita.

Muut kytketyt laitteet

Hae kytkettyjen laitteiden luettelo näkyviin painamalla . Valitse haluamasi ohjelmälähde painamalla ja paina sen jälkeen . (Korostettu kohta valitaan automaattisesti, ellei tee mitään toimenpidettä kahden sekunnin kuluessa painikkeen painamisesta.)

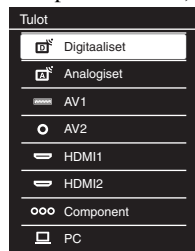

USB-laite

Katso sivu 21.

Näytön symboli	Kuvaus
Component	Liitännään G kytketyn laitteen kuvan katselu.
HDMI1 tai HDMI2	HDMI IN 1 tai HDMI IN 2 Liitännään A tai B kytketyn laitteen kuvan katselu. Digitaaliset video- ja audiosignaalit vastaanotetaan kytketystä laitteesta. Jos laitteessa on DVI-liitäntä, kytke DVI-liitäntä HDMI IN 1 -liitännään DVI-HDMI-adapterin (lisävaruste) välityksellä ja kytke lisälaitteen audio-ulostulo audiosisääntulon HDMI IN 1 -liitännään. Kytke HDMI IN 2 -liitännään valokuvien tai näyttökuvien katselemiseksi tietokoneelta tai digitaalisesta videokamerasta.
AV1	Liitännään D kytketyn laitteen kuvan katselu.







Näytön symboli	Kuvaus
PC	Liitännään C kytketyn laitteen kuvan katselu. • Tietokoneelle on suositeltavaa käyttää ferriittikelloilla varustettua PC-kaapelia, kuten ”Liitin, D-sub 15” (viite 1-793-504-11, saatavissa Sonyn huoltoliikkeestä) tai vastaavaa.
AV2	Liitännään J kytketyn laitteen kuvan katselu. Kytke monofonista ääntä toistava laite AV2 L -liitännään.
	<ul style="list-style-type: none"> Muista käyttää ainoastaan hyväksyttyä HDMI-kaapelia, jossa on HDMI-logo. Suosittelemme Sony HDMI -kaapelin käyttöä. Kun televisioon kytketään HDMI-ohjausta tukeva lisälaitte, televisio ja lisälaitte voivat olla yhteydessä keskenään. Yhteyden määrittäsohjeet, katso sivu 24.
Kytkevä laite	Tee näin
Maksu-TV-moduuli (CAM) H	Maksullisten kanavien käyttö. Lisätietoja löytyy CA-moduulin mukana toimitetusta käyttöohjeesta. Katkaise virta televisiosta, kun asetat CA-moduulin paikalleen tai irrotat sen. • CA-moduulia ei tueta kaikissa maissa/alueilla. Tarkista asia valtuutetulta jälleenmyyjältä.
USB I	Voit katsella Sonyn digikameraan tai videokameraan tallennettuja valokuva/musiikki/video-tiedostoja (sivu 21).
Hi-Fi-äänentoistolaite F	Kytke audiolaite äänen ulostuloliitäntöihin , kun haluat kuunnella television ääntä Hi-Fi-äänentoistolaitteella. Ulkoisten kaiuttimien äänenvoimakkuutta voidaan säätää kaukosäätimen äänenvoimakkuuspainikkeilla.
DIGITAL AUDIO OUT (OPTICAL) E	Käytä optista audio-kaapelia.
Kuulokkeet K	Kytke -liitännään, kun haluat kuunnella television ääntä kuulokkeilla.

Muut toiminnot

Kun haluat	Tee näin
Palata normaaliin television toimintaan	Paina DIGITAL/ANALOG .

Valokuva/musiikki/video-tiedostojen toisto USB:n kautta

Voit katsella televisiosta Sonyn digikameraan tai videokameraan tallennettuja valokuva/musiikki/video-tiedostoja USB-kaapelin tai USB-muistivälineen kautta.

- 1 Kytke tuettu USB-laite televisioon.
- 2 Paina **HOME**.
- 3 Valitse nuolipainikkeilla / vaihtoehto ”Digikuvat”, ”Musiikki” tai ”Video” ja paina sen jälkeen .
- 4 Valitse tiedosto tai kansio painamalla / ja paina sen jälkeen .
Kun valitset kansion, valitse tiedosto ja paina sen jälkeen .
Toisto alkaa.



- ”Digikuvat”-valinnalla kuvanlaatu voi olla karkea, koska tiedoston kuvat voidaan joutua suurentamaan. Lisäksi kuvat eivät välttämättä täytä koko ruutua kuvakoosta ja kuvasuhteesta riippuen.
- Joidenkin kuvatiedostojen näyttäminen voi kestää jonkin aikaa, kun on valittu ”Digikuvat”.
- Tiedostojen ja kansioden nimet tukevat UTF-8-merkistöä.
- Huomioi seuraavat asiat, kun televisio hakee tietoja USB-laitteesta:
 - Älä katkaise virtaa televisiosta tai kytketystä USB-laitteesta.
 - Älä irrota USB-kaapelia.
 - Älä irrota USB-laitetta.
- USB-laitteella olevat tiedot voivat vahingoittua.
- Sony ei vastaa tallennusvälineellä olevien tietojen vahingoittumisesta tai häviämisestä kytkettyjen laitteiden tai television toimintahäiriön vuoksi.
- Kun kytket Sonyn digikameran, aseta kameran USB-yhteysmuodoksi Auto tai ”Massamuisti”. Lisätietoja USB-yhteysmuodosta on annettu digikameran mukana toimitetuissa ohjeissa.
- USB Photo Viewer tukee FAT16- ja FAT32-tiedostojärjestelmiä.
- BRAVIA TV tukee DivX®-muotoa.
- Yhdessä kansiossa voi olla jopa 300 tiedostoa.
- Tiedoston tarkoista erittelyistä riippuen joitakin tiedostoja, kuten PC:llä muokattuja tiedostoja ei voida toistaa, vaikka televisio tukisikin tiedostomuotoa.
- Tarkasta yhteensopivien USB-laitteiden päivitettyt tiedot seuraavalta sivustolta.

<http://support.sony-europe.com/TV/compatibility/>

Valokuvien/musiikin/videon perustoiminnot

Voit käyttää liitettyä USB-laitetta television kaukosäätimellä.

Kohde	Kuvaus
◀◀ / ▶▶	Toiston aikana painaminen pikasiirtää tiedostoa taaksepäin/eteenpäin.
◀◀◀ / ▶▶▶	Siirtää edellisen/seuraavan tiedoston alkuun.
▶	Käynnistää toiston.
	Keskeyttää toiston.
■	Pysäyttää toiston.

Toistotoimintojen käyttö

Näytä joidenkin asetusvalikoiden oikopolut sisältävä luettelo painamalla väripainikkeita. Näytettävät vaihtoehdot riippuvat valitusta tulosihtaalista ja sisällöstä.

Digikuvat

”**Kuvaesityksen tehoste**”: Valitsee kuvaesityksen tehosteen.

”**Kuvaesityksen nopeus**”: Valitsee kuvaesityksen nopeuden.

”**Sekoita**”: Toistaa tiedoston satunnaisessa järjestyksessä.

”**Zoom**”: Suurentaa kuvan (”1x”, ”2x” tai ”4x”)

Musiikki

”**Toistokohde**”: Valitsee toistettavaksi kaikki tiedostot tai yhden valitun tiedoston.

”**Sekoita**”: Toistaa tiedostot satunnaisessa järjestyksessä.

”**Kaiutin**”: Valitsee kaiuttimen (sivu 28).

Video

”**Toistokohde**”: Valitsee toistettavaksi kaikki tiedostot tai yhden valitun tiedoston.

”**Zoom**”*: Suurentaa kuvan (”1x”, ”2x”, ”4x” tai ”Laaaja”)

”**Kaiutin**”: Valitsee kaiuttimen (sivu 28).

* Kun teet ”Zoom”-asetusta, pysäytä videon toisto.

Omat asetukset

”**Toisto**”: Toistaa tiedostoa uudelleen ja uudelleen.

”**Lajittelujärjestys**”: Vaihtaa tiedostojärjestystä.

”**Laitteen valinta**”: Valitsee USB-laitteen.

Kuvan asettaminen (Video)

Voit säätää USB-videon kuvanlaatua.

1 Valitse video.

Katso ”Valokuva/musiikki/video-tiedostojen toisto USB:n kautta” (sivu 21).

2 Paina **OPTIONS** toiston aikana ja valitse sitten ”Kuva” painamalla / ja paina lopuksi .

3 Valitse kohde painamalla /// ja paina sitten .

4 Säädä asetusta painamalla /// ja paina sitten .

Valokuvien toisto kuvaesityksenä (Digikuvat)

Voit toistaa valokuvia kuvaesityksenä.

”Kuvaesityksen tehoste” ja ”Kuvaesityksen nopeus” voidaan asettaa.

1 Valitse valokuva.

Katso ”Valokuva/musiikki/video-tiedostojen toisto USB:n kautta” (sivu 21).

2 Paina vihreää painiketta pienoiskuvanäkymässä tai paina **OPTIONS**, kun kuva näytetään, ja valitse sitten ”Kuvaesitys” painamalla / ja paina .

Kuvaesityksen pysäyttäminen

Paina  RETURN tai HOME.

USB-videomuoto

Tiedostotunniste	Pakkaus	Videokoodekki	Audiokoodekki
.avi	AVI	DivX 3.11/4.x/5.1	PCM / MPEG1 Layer1, 2 / MP3 / MPEG2 AAC (2-kan.) / MPEG4 AAC (2-kan.) / MPEG4 HE-AAC (2-kan.) / Dolby Digital (2-kan.) / WMA v8
		XviD	
		MPEG1	
		MPEG2 MP	
		H.264 BP/MP/HP	
MPEG-4 SP/ASP			
.wmv .asf	ASF	WMV v9	MP3 / WMA v8
		DivX 3.11	
		XviD	
		MPEG-4 SP/ASP	
VC-1			
.mp4 .mov .3gp	MP4	H.264 BP/MP/HP	MPEG1 Layer1, 2 / MP3 / MPEG2 AAC / MPEG4 AAC / MPEG4 HE-AAC
		MPEG-4 SP/ASP	
		H.263	
.mkv	MKV	H.264 BP/MP/HP	PCM / MPEG1 Layer1, 2 / MP3 / MPEG2 AAC (2-kan.) / MPEG4 AAC (2-kan.) / MPEG4 HE-AAC (2-kan.) / Dolby Digital (2-kan.) / WMA v8
		MPEG-4 SP/ASP	
		WMV v9	
		DivX 3.11/4.x/5.1	
		VC-1	
.mpg .mpeg .vob	PS	MPEG1	MPEG1 Layer1, 2 / MP3 / Dolby Digital (2-kan.)
		MPEG2 MP	
		MPEG2 MP	
.ts, .m2ts	TS	VC-1	MPEG1 Layer1, 2 / MP3 / MPEG2 AAC / MPEG4 AAC / MPEG4 HE-AAC
		MPEG2 MP	
		H.264 BP/MP/HP	

USB-musiikin muoto

Tiedostotunniste	Audiokoodekki
.mp3	MP3
.wma	WMA v8

USB-digikuvien muoto

Tiedostotunniste	Kuvakoodekki
.jpg, .jpeg	JPEG

DCF2.0 tai EXIF2.21 ovat tuettuja.



- Edellä mainittujen tiedostomuotojen toistoa ei taata.

MENU-toimintojen käyttö

TV-valikossa liikkuminen







”MENU”-valikon avulla on helppo käyttää television eri toimintoja. Voit helposti valita kanavat tai tulosignaali-lähteet ja muuttaa televisiosi asetuksia.

1 Paina HOME.



2 Paina ⇄ toiminnon valitsemiseksi ja paina sen jälkeen ⊕.

Poistu valikosta painamalla HOME.



Mediaryhmän kuvake	Kuvaus
 Digitaaliset suosikit	Voit valita Digitaaliset suosikit -listan (sivu 18).
 Digitaalinen ohjelmaopas	Voit valita digitaalisen elektronisen ohjelmaoppaan (EPG) (sivu 17).
 Digikuvat	Voit nauttia valokuvatiedostoista USB-laitteiden kautta (sivu 21).
 Musiikki	Voit nauttia musiikkitiedostoista USB-laitteiden kautta (sivu 21).
 Video	Voit nauttia videotiedostoista USB-laitteiden kautta (sivu 21).
 Asetukset	Voit määrittää lisäasetuksia ja tehdä säätöjä (sivu 26).









- Säädettävissä olevat vaihtoehdot riippuvat tilanteesta.
- Vaihtoehdot, joita ei voi käyttää, näkyvät harmaina tai eivät näy lainkaan.

Asetukset

Kuva

Kuvatila	Valitsee kuvatilän. ” Kirkas ”: Parantaa kuvan kontrastia ja terävyyttä. ” Vakio ”: Normaali kuva. Suositeltava tavallisessa kotikatselussa. ” Omat valinnat ”: Mahdollistaa haluamiesi asetusten tallennuksen. ” Elokuva ”: Elokuvien katselu. Sopii teatterityyppiseen katseluympäristöön. ” Digikuvat ”: Valokuvien normaaliin katseluun. ” Urheilu ”: Optimoi kuvanlaadun urheilun katseluun. ” Peli ”: Peleille sopiva normaali kuva. ” Grafiikka ”: Optimoi kuvanlaadun grafiikan katseluun.  • ”Kuvatila” asetetaan ”Näyttötilan valinta” -asetuksen mukaan.
Palautus	Palauttaa kaikki ”Kuva”-asetukset tehdasasetuksiin paitsi ”Kuvatila”.
Taustavalo	Säätää taustavalon kirkkautta.  • Näytön kirkkauden pienentäminen vähentää virrankulutusta.
Kontrasti	Lisää tai vähentää kuvan kontrastia.
Kirkkaus	Vaalentaa tai tummentaa kuvaa.
Värikylläisyys	Lisää tai vähentää värin voimakkuutta.
Värisävy	Lisää tai vähentää vihreän ja punaisen sävyä.  • ”Värisävy”-asetusta voi säätää vain NTSC-värisignaali (esim. amerikkalaiset videonauhut).
Terävyys	Terävöittää tai pehmentää kuvaa.
Väriämpötila	Säätää kuvan valkoisuutta. ” Kylmä ”: Antaa valkoiselle sinertävän sävyn. ” Neutraali ”: Antaa valkoiselle neutraalin sävyn. ” Lämmin ”: Antaa valkoiselle punertavan sävyn.
Kohinanvaimennus	Vähentää kuvan häiriöitä (lumisadetta), jos lähetyssignaali on heikko. ” Autom./Korkea/Keski/Matala ”: Säätää kohinanvaimennuksen voimakkuutta. ” Pois ”: Kytkee ”Kohinanvaimennus”-toiminnon pois päältä.
MPEG-kohinanvaimennus	Vähentää MPEG-pakatun videokuvan häiriöitä.

Elokuvatila	<p>Parantaa kuvan liikettä ja vähentää kuvan epäterävyyttä ja rakeisuutta, kun toistetaan DVD- tai VHS-elokuvia.</p> <p>”Autom.”: Toistaa elokuvan sisällön alkuperäisenä.</p> <p>”Pois”: Kytkee ”Elokuvatila”-toiminnon pois päältä.</p> <p> • Jos kuvassa on häiriösignaaleja tai runsaasti kohinaa, ”Elokuvatila” kytkeytyy automaattisesti pois päältä, vaikka valittuna olisi ”Autom.”.</p>
Lisäasetukset	<p>Säätää kuva-asetuksia tarkemmin.</p> <p>”Palautus”: Palauttaa kaikki lisäasetukset tehdasasetuksiin.</p> <p>”Kontr.korostuksen lisäaset.”: Säätää kohdat ”Taustavalvo” ja ”Kontrasti” automaattisesti sopivimpiin asetuksiin näytön kirkkauden perusteella. Tämä asetus on erityisen tehokas tummia kohtauksia sisältävissä ohjelmissa. Se lisää tummien kohtauksien tai kuvien kontrastia.</p> <p>”Mustan taso”: Lisää kuvan mustien alueiden kontrastia.</p> <p>”Gamma-säätö”: Säätää kuvan kirkkaiden ja tummien alueiden välistä tasapainoa.</p> <p>”Valkoisen korostus”: Korostaa valkoisia värejä.</p> <p>”Värien elävyyys”: Elävöittää värejä.</p>
	<p>• ”Lisäasetukset” ei ole käytettävissä, kun ”Kuvatila”-asetuksena on ”Kirkas” tai on valittu USB (Video) -tulosaika.</p>
 Ääni	
Äänitila	<p>Valitsee äänitilan.</p> <p>”Dynaaminen”: Parantaa äänen kirkkautta ja äänenväriä selkeyttäen puhetta ja lisäten musiikin todellisuudentuntua.</p> <p>”Vakio”: Parantaa äänen selkeyttä, yksityiskohtia ja äänenväriä.</p> <p>”Selkeä ääni”: Selkeyttää ääntä.</p>
Palautus	<p>Palauttaa kaikki ”Ääni”-asetukset tehdasasetuksiin.</p>
Taajuuskorjain	<p>Säätää äänen taajuusasetuksia.</p> <p>Valitse haluttu taajuusalue painamalla \leftrightarrow ja säädä sen jälkeen asetusta painamalla \updownarrow ja paina \oplus. Säädetyt asetukset saadaan käyttöön, kun valitset ”Äänitila”-vaihtoehdon. Kun valitaan ”Palautus”, ”Taajuuskorjain”-asetukset palautetaan alkuperäisiksi.</p> <p> • Korkeiden taajuuksien säätö vaikuttaa korkeisiin ääniin ja matalampien taajuuksien säätö mataliin ääniin.</p>
Tasapaino	<p>Korostaa vasemman tai oikean kaiuttimen tasapainoa.</p>
Autom. tasosäätö	<p>Säilyttää äänenvoimakkuuden tasaisena myös silloin, kun äänitaso vaihtelee (esim. mainokset kuuluvat usein voimakkaammin kuin ohjelmat).</p>
Äänenvoimakk. poikkeama	<p>Säätää jokaisen televisioon kytketyn laitteen äänenvoimakkuustason erikseen.</p>

Surround	<p>Valitsee surround-tilan.</p> <p>”Päällä”: Tuottaa tiläänitehosteet, jotka auttavat nauttimaan kaksikanavaisesta äänestä television kahden kaiuttimen avulla.</p> <p>”Simuloitu stereo”: Lisää tiläänivaikutelman monolähetyksiin.</p> <p>”Elokuva”: Tuottaa elokuvateattereiden huippuluokan äänijärjestelmiä vastaavat tiläänitehosteet.</p> <p>”Musiikki”: Tuottaa tiläänitehosteet, jotka saavat sinut tuntemaan kuin olisit konserttitalissa.</p> <p>”Urheilu”: Tuottaa tiläänitehosteet, jotka saavat sinut tuntemaan kuin olisit seuraamassa urheilua paikan päällä.</p> <p>”Peli”: Tuottaa pelien äänimaailmaa parantavat tiläänitehosteet.</p> <p>”Pois”: Normaaliin stereo- tai monovastaanottoon.</p> <p> • ”Surround” asetetaan ”Näyttötilan valinta” -asetuksen mukaan.</p>
Bass Booster	Tuottaa täyteläisemmän ja iskevemmän äänen korostamalla bassoääniä.
Kaksiääni	<p>Asettaa äänen kuulumaan kaiuttimesta stereo- tai kaksikielissä lähetyksissä.</p> <p>”Stereo”, ”Mono”: Stereolähetyksille.</p> <p>”A”/”B”/”Mono”: Kaksikielisessä lähetyksessä valitaan ”A” äänikanavalle 1, ”B” äänikanavalle 2 tai ”Mono” mahdolliselle monoäänikanavalle.</p> <p></p> <p>• Jos valitset muun televisioon kytketyn laitteen, aseta ”Kaksiääni”-valintaan ”Stereo”, ”A” tai ”B”.</p>
Kaiutin	<p>Kytkee television kaiuttimet päälle/pois päältä.</p> <p>”Television kaiutin”: Television ääni kuuluu television kaiuttimien kautta.</p> <p>”Äänijärjestelmä”: Television kaiuttimet on kytketty pois päältä, jotta television ääntä voidaan kuunnella ainoastaan ääniulostulon liitäntään kytketyn ulkoisen audiolaitteen kautta.</p>
Äänilähtö	<p>”Säädettävä”: Ulkoisen audiolaitteen ääntä voi säätää television kaukosäätimellä.</p> <p>”Kiinteä”: Television äänentoisto on kiinteä. Säädä äänenvoimakkuutta (ja muita ääniasetuksia) audiovahvistimen äänenvoimakkuuden säätökytkimillä äänijärjestelmän kautta.</p>
Kuuloke, Kaiutin linkki	Kytkee television kaiuttimet pois päältä/päälle, kun liität kuulokkeet televisioon.
Kuulokkeiden voimakkuus	Säätää kuulokkeiden äänenvoimakkuutta.
HDMI/DVI-äänilähde	Kytkee HDMI-tulon äänisignaalin, kun DVI-laite kytketään. Valitse ”Autom.”, ”HDMI Audio” tai ”Tietokoneääni”.
Lisäasetukset	<p>”Dynamiikka”: Kompensoi kanavien väliset äänenvoimakkuustasojen erot (vain Dolby Digital -ääni).</p> <p></p> <p>• Toiminto ei välttämättä toimi tai se vaihtelee ohjelman mukaan ”Dynamiikka”-asetuksesta riippumatta.</p> <p>”Optinen lähtö”: Valitsee television DIGITAL AUDIO OUT (OPTICAL) -liitännän äänisignaalin. Valitse vaihtoehto ”Autom.”, kun tähän liitännään on kytketty Dolby Digital -yhteensopiva laite. Valitse vaihtoehto ”PCM”, kun kytketään laite, joka ei ole Dolby Digital -yhteensopiva.</p> <p>”Äänikanavien yhdistely”: Asettaa moni- tai kaksikanavaisen äänen äänikanavien yhdistelymenetelmän.</p> <p>• ”Surround”: Valitse parhaan tiläänänen saamiseksi tai kun käytetään ulkoisia Pro Logic -tuotteita.</p> <p>• ”Stereo”: Valitse stereo-ulostulon saamiseksi.</p>



- ”Äänitila”, ”Palautus”, ”Taajuuskorjain”, ”Tasapaino”, ”Autom. tasosäätö”, ”Äänenvoimakk. poikkeama”, ”Surround” ja ”Bass Booster” eivät ole käytettävissä, kun ”Kaiutin”-asetuksena on ”Äänijärjestelmä”.



Kuvasäädöt

Kuvasuhde	Muuttaa kuvasuhdetta. Tarkemmat tiedot kuvasuhteesta, katso sivu 16.
Kuvasuhde (vain PC-tilassa)	<p>”Normaali”: Näyttää kuvan alkuperäisessä koossa.</p> <p>”Laaja 1”: Suurentaa kuvaa siten, että se täyttää näytön pystysuunnassa säilyttäen alkuperäisen kuvasuhteen.</p> <p>”Laaja 2”: Suurentaa kuvan siten, että se täyttää koko näytön.</p>
Autom. kuvasuhde	<p>”Päällä”: Valitse ”Päällä”, jolloin ”Kuvasuhde” muutetaan automaattisesti ohjelmasignaalin mukaan.</p> <p>”Pois”: Jos kuvasuhteen jatkuva vaihtuminen häiritsee, valitse asetukseksi ”Pois”. Valitse jokin ”Kuvasuhde”-vaihtoehtoista, jos tämän toiminnon asetuksena on ”Pois”.</p>
4:3-oletus	Asettaa oletuskuvasuhteen 4:3-lähetysille.
Automaattinen näyttöalue	<p>”Päällä”: Säättää näyttöalueen automaattisesti ohjelmasignaalin mukaan.</p> <p>”Pois”: Kytkee ”Automaattinen näyttöalue” -toiminnon pois päältä. Valitse jokin ”Näyttöalue”-vaihtoehtoista.</p>
Näyttöalue	<p>Säättää kuvan näyttöaluetta.</p> <p>”Täyskuva”: Näyttää kuvat alkuperäisessä koossa, kun osia kuvasta leikkautuu pois.</p> <p>”Normaali”: Näyttää kuvat suositellussa koossa.</p> <p>”+1”: Näyttää kuvat alkuperäisessä koossa.</p> <p>”-1”: Suurentaa kuvan niin, että reunat ovat näkyvän näyttöalueen ulkopuolella.</p> <p> Nämä valinnat voivat vaihdella näytettävän tulosignaalin mukaan.</p>
Vaakasiirto	Säättää kuvan vaaka-asennon.
Pystysiirto	Säättää kuvan paikkaa pystysuunnassa, kun ”Kuvasuhde”-asetuksena on ”Zoom”, ”14:9” tai ”Kuvatekstit”.
Pystykoko	Säättää kuvan kokoa pystysuunnassa, kun ”Kuvasuhde”-asetuksena on ”Smart”.

PC säädöt

Mukauttaa television näytön PC-näytöksi.



- Tämä valinta on käytettävissä vain, kun vastaanotetaan PC-signaalia.
- ”Autom. säätö” ei välttämättä toimi hyvin kaikkien tulosignaalien yhteydessä. Säädä tässä tapauksessa manuaalisesti kohtia ”Vaihe”, ”Sovitus”, ”Vaakasiirto” ja ”Pystysiirto”.

”**Kuvasuhde**”: Valitse ”Normaali” kuvan näyttämiseksi alkuperäisessä koossa. Valitse ”Laaja 1” kuvan suurentamiseksi niin, että se täyttää näyttöalueen säilyttäen alkuperäisen vaaka/pysty-suhteen. Valitse ”Laaja 2” kuvan suurentamiseksi niin, että se täyttää koko näytön.

”**Palautus**”: Palauttaa kaikki ”PC säädöt” tehdasasetuksiksi ”Kuvasuhde”-asetusta lukuun ottamatta.

”**Autom. säätö**”: Säättää automaattisesti kuvan paikkaa ja vaihetta PC-tilassa.

”**Vaihe**”: Säättää näyttöä, kun osa näytetystä tekstistä tai kuvasta ei ole selkeä.

”**Sovitus**”: Suurentaa tai kutistaa näytön kokoa vaakasuunnassa.

”**Vaakasiirto**”: Siirtää näyttöä vasemmalle tai oikealle.

”**Pystysiirto**”: Siirtää näyttöä ylös tai alas.



Kanavan asetukset

Analogiset asetukset ”**Analog. automaattiviritys**” (vain analogiatilassa): Virittää kaikki mahdolliset analogiset kanavat. Yleensä tätä ei tarvitse tehdä, koska kanavat on jo virittetty television asennuksen yhteydessä. Tällä valinnalla voit kuitenkin virittää television uudelleen (esim. virittää television uudelleen muuton jälkeen tai etsiä lähetyksensä uusia kanavia).

”**Manuaalinen viritys**” (vain analogiatilassa): Muuttaa analogisen kanavan asetusta.

Valitse muokattava kanava painamalla ⊕.

Järjestelmä

Virittää ohjelmakanavat manuaalisesti.

- 1 Valitse nuolipainikkeilla ⬆/⬇ kohta ”Järjestelmä” ja paina sitten ⊕.
- 2 Valitse jokin seuraavista television lähetyksjärjestelmistä painamalla ⬆/⬇ ja paina sen jälkeen ⊕.
 - B/G: Länsi-Euroopan maat/alueet
 - I: Iso-Britannia
 - D/K: Itä-Euroopan maat/alueet
 - L: Ranska



- ”Maa”-asetuksessa valitusta maasta/alueesta riippuen tämä toiminto ei välttämättä ole käytettävissä.

Kanava

- 1 Valitse nuolipainikkeilla ⬆/⬇ kohta ”Kanava” ja paina sitten ⊕.
- 2 Valitse nuolipainikkeilla ⬆/⬇ vaihtoehto ”S” (kaapelikanavat) tai ”C” (maanpäälliset kanavat) ja paina lopuksi painiketta ⇨.
- 3 Viritä kanavat seuraavalla tavalla:

Jos et tiedä kanavan numeroa (taajuutta)

Etsi seuraava mahdollinen kanava nuolipainikkeella ⬆/⬇. Kun kanava on löytynyt, haku pysähtyy. Voit jatkaa etsimistä nuolipainikkeella ⬆/⬇.

Jos tiedät kanavan numeron (taajuuden)

Syötä haluamasi lähetyksen kanavanumero tai kuvanauhurin kanavanumero numeropainikkeilla.

- 4 Paina ⊕ ja hypää kohtaan ”Vahvista” ja paina lopuksi painiketta ⊕. Viritä muut kanavat manuaalisesti toistamalla edellä kuvatut toimenpiteet.

Nimike

Nimeää valitun kanavan valitsemallasi nimellä, jossa voi olla korkeintaan viisi kirjainta tai numeroa.

AFT

Voit hienosäätää valitun kanavanumeron manuaalisesti, jos kuvanlaatua tarvitsee parantaa.

Äänisuodin

Parantaa yksittäisen kanavan ääntä, mikäli monolähetyksissä esiintyy häiriöitä. Joskus epätavallisen ohjelmälähteen ääni saattaa kuulua vääristyneenä tai katkonaisesti monoäänisiä ohjelmia katseltaessa.

Jos äänihäiriöitä ei ole, tämä vaihtoehto on suositeltavaa jättää tehdasasetukseen ”Pois”.



- ”Äänisuodin” ei ole käytettävissä, kun ”Järjestelmä”-asetuksena on ”L”.

Ohita

Ohittaa käyttämättömät analogiset kanavat valitessasi kanavia painikkeella **PROG/CH +/-**. (Voit kuitenkin valita ohitetun kanavan numeropainikkeilla.)

Vahvista

Tallentaa ”Manuaalinen viritys” -asetuksiin tehdyt muutokset.

”**Kanavien järjestely**” (vain analogiatilassa): Muuttaa televisioon tallennettujen analogisten kanavien järjestystä.

- 1 Valitse uuteen paikkaan siirrettävä kanava painamalla \uparrow/\downarrow ja paina sitten \rightarrow .
- 2 Valitse kanavan uusi paikka painamalla \uparrow/\downarrow ja paina sen jälkeen \oplus .

Digi-tv-asetukset

”Digikanavien viritys”

• ”Automaattiviritys”:

Virittää saatavilla olevat digitaaliset kanavat.

Tämän toiminnon avulla voit virittää television uudelleen esimerkiksi muutettuasi uuteen asuntoon tai etsiäksesi lähetyksensä uusia kanavia. Paina \oplus .

• ”Kanavapaikkojen järjestely”:

Poistaa kaikki televisioon tallennetut turhat digitaaliset kanavat ja muuttaa tallennettujen digitaalisten kanavien järjestystä.

- 1 Valitse poistettava tai toiseen paikkaan siirrettävä kanava nuolipainikkeilla \uparrow/\downarrow .

Syötä haluamasi lähetyksen kolminumeroinen kanavanumero numeropainikkeilla.

- 2 Voit poistaa digitaalikanavia tai muuttaa niiden järjestystä seuraavasti:

Digitaalikanavan poistaminen

Paina \oplus . Kun näytölle tulee vahvistusviesti, valitse nuolipainikkeella \leftarrow vaihtoehto ”Kyllä” ja paina lopuksi \oplus .

Digitaalisten kanavien järjestyksen muuttaminen

Paina \rightarrow , valitse uusi kanavapaikka nuolipainikkeilla \uparrow/\downarrow ja paina \leftarrow .

- 3 Paina \rightarrow RETURN.



- Jos valitaan ”Kaapeli”, tämä toiminto ei ehkä ole käytettävissä kaikissa maissa.

• ”Digitaalinen käsinviritys”:

Digitaalinen käsinviritys.

- 1 Valitse manuaalisesti viritettävä kanava numeropainikkeella ja viritä kanava painamalla \uparrow/\downarrow .
- 2 Kun kaikki saatavilla olevat kanavat on löydetty, tallenna kanavat painamalla \oplus .

Viritä muut kanavat manuaalisesti toistamalla edellä kuvatut toimenpiteet.



- Ei käytettävissä kaapelikanaville.

”Tekstitysasetykset”

- **”Tekstityksen asetukset”**: Kun valitaan vaihtoehto ”Huonokuuloiselle”, tekstityksen kanssa voi näkyä myös visuaalisia apumerkkejä (mikäli televisiokanava lähettää nämä tiedot).
- **”Ensisijainen kielivalinta”**: Valitsee kielen, jolla tekstitykset näytetään.
- **”Toissijainen kielivalinta”**: Valitsee toissijaisen kielen, jolla tekstitykset näytetään.

”Ääniasetykset”

- **”Äänityyppi”**: Vaihtaa huonokuuloisille tarkoitettuun lähetykseen, kun valittuna on vaihtoehto ”Huonokuuloiselle”.
- **”Ensisijainen kielivalinta”**: Valitsee ohjelmassa käytetyn kielen. Jotkin digitaaliset kanavat voivat lähettää ohjelmalle useita äänikieliä.
- **”Toissijainen kielivalinta”**: Valitsee ohjelmassa käytetyn toissijaisen kielen. Jotkin digitaaliset kanavat voivat lähettää ohjelmalle useita äänikieliä.
- **”Äänikuvaus”**: Ohjelmassa on mukana äänikuvaus (kerronta), mikäli televisiokanava lähettää nämä tiedot.
- **”Sekoitusosuus”**: Säättää television pääasiallisen äänentoistolähteen ja kerrontaaänen äänenvoimakkuustasoja.



- Tämä vaihtoehto on käytettävissä vain, kun ”Äänikuvaus”-asetuksena on ”Päällä”.

- **”MPEG-äänitaso”**: Säättää MPEG-äänien äänitasoa.

”Tekniset asetukset”

- **”Autom. Palveluiden päivitys”**: Uusien digitaalisten palvelujen etsiminen ja tallentaminen televisioon.
- **”Järjestelmäpäivitys”**: Tämä televisio pystyy vastaanottamaan ohjelmistopäivitykset lähetyssignaalin kautta. Päivitysten vastaanottamiseksi Järjestelmäpäivitys-asetuksen Tekniset asetukset -valikossa on oltava ”Päällä”. Kun päivitys havaitaan, käyttäjälle ilmoitetaan näytöllä, miten päivitys tulee suorittaa. Älä irrota televisiota pistorasiasta asennuksen aikana.
- **”Järjestelmätiedot”**: Näyttää nykyisen ohjelmistoversion ja signaalitason.
- **”Aikavyöhyke”**: Tästä voit valita manuaalisesti aikavyöhykkeen, jos se ei ole sama kuin maan/alueen oletusarvoinen aikavyöhykkeen asetus.



- Jos valitaan ”Kaapeli”, tämä toiminto ei ehkä ole käytettävissä kaikissa maissa.

- **”Automaattinen kesäaika”**: Määrittää, vaihtaako televisio automaattisesti kesä- ja talviajan välillä.
 - ”Päällä”: Televisio vaihtaa automaattisesti kesä- ja talviajan välillä kalenterin mukaisesti.
 - ”Pois”: Kellonaika on kohdassa ”Aikavyöhyke” määritetyn aikaeron mukainen.



- Jos valitaan ”Kaapeli”, tämä toiminto ei ehkä ole käytettävissä kaikissa maissa.

- **”Palvelun siirto”**: Valitse asetukseksi ”Päällä”, jolloin televisio vaihtaa kanavaa automaattisesti, kun lähetyksensä siirtää katseltavan ohjelman toiselle kanavalle.

”CA-moduulin asennus”

Tällä toiminnolla voit siirtää maksulliseen TV-palveluun hankittuasi maksu-TV:n (CA-moduulin) ja katselukortin. Katso sivu 19, josta näet  (PCMCIA) -liitännän sijainnin.



Katselun esto

Asettaa ikärajan ohjelmille. Asetetun ikärajan ylittäviä ohjelmia voidaan katsella vain antamalla oikea PIN-koodi.



- Alankomaisille kaapeli-TV-operaattoreille PIN-koodi on annettava, kun ohjelman ikäraja on sama tai ylittää määrittelemäsi ikärajan.

1 Anna PIN-koodi numeropainikkeilla.

Jos et ole asettanut PIN-koodia, näkyviin tulee PIN-koodin syöttöikkuna. Noudata alla olevassa kohdassa ”PIN-koodi” annettuja ohjeita.

2 Valitse ikäraja painikkeilla tai valitse ”Ei ole” (ei katselun estoa) ja paina lopuksi .

3 Paina **RETURN**.

PIN-koodi

PIN-koodin asettaminen ensimmäisen kerran

1 Anna uusi PIN-koodi numeropainikkeilla.

2 Paina **RETURN**.

PIN-koodin vaihtaminen

1 Anna PIN-koodi numeropainikkeilla.

2 Anna uusi PIN-koodi numeropainikkeilla.

3 Paina **RETURN**.



- Televisio hyväksyy aina PIN-koodin 9999.

Vaihda PIN-koodi

Voit vaihtaa PIN-koodia.

Katselun esto

Valitse ikäraja nuorimman katselijan mukaan (3 ~ 18). Valitse ”Ei ole”, jos ei valita ikärajaa.

Valittavissa olevat kohteet voivat vaihdella maa-asetuksen mukaan.

Digitaaliohjelmalukko

Lukitsee/avaa ohjelmat ja tarkistaa ohjelmien tilan.

1 Anna nykyinen PIN-koodisi numeropainikkeilla tai aseta uusi.

2 Selaa ohjelmia painamalla ja paina vaihtaaksesi tilojen ”Lukittu” ja ”Avoin” välillä.

Muiden tulojen lukitus

Lukitsee ulkoisen tulosignaalin katselemiselta. Avaa lukittu ulkoinen tulo valitsemalla ”Avoin”.



Perusasetukset

Automaattinen USB-toisto

Näyttää automaattisesti pienoiskuvanäytön viimeksi toistetusta valokuva/musiikki/video-tiedostosta, kun televisio avataan ja USB-laite kytketään USB-porttiin.

Uniajastin

Asettaa ajan, jonka jälkeen televisio kytkeytyy automaattisesti valmiustilaan.

Kun ”Uniajastin” on aktivoitu, television etupuolella olevassa ajastimen merkivalossa (Uniajastin) palaa oranssi valo.



- Jos suljet television ja avaat sen uudelleen, ”Uniajastin” palautuu valintaan ”Pois”.
- Minuuttia ennen kuin televisio siirtyy valmiustilaan, näytölle tulee viesti.

Autom. asennus	Käynnistää alkuasetusten valikon, josta valitaan kieli, maa/alue ja käyttöpaikka ja viritetään kaikki mahdolliset digitaaliset ja analogiset kanavat. Tavallisesti tätä toimenpidettä ei tarvitse suorittaa, sillä kieli ja maa/alue on valmiiksi valittu ja kanavat viritetty television asennuksen yhteydessä. Tämän toiminnon avulla voit kuitenkin uusia toimenpiteen (esim. kanavien viritämiseksi uudelleen muuton jälkeen).
Kieli	Valitsee kielen, jolla valikot näytetään.
Käynnistysääni	Valitse ”Päällä” äänen soittamiseksi, kun televisioon kytketään virta. Kytke käynnistysääni pois päältä valitsemalla ”Pois”.
AV-asetukset	<p>Tällä toiminnolla voit nimetä laitteet, jotka on kytketty television sivulla ja takana oleviin liittimiin. Nimi tulee hetkeksi näkyviin näytölle, kun laite valitaan.</p> <ol style="list-style-type: none"> Valitse haluamasi ohjelmalähde painamalla \uparrow/\downarrow ja paina sen jälkeen \oplus. Valitse sen jälkeen haluamasi nimivaihtoehto painamalla \uparrow/\downarrow ja paina sen jälkeen \oplus. <ul style="list-style-type: none"> AV1 (tai AV2/HDMI1/HDMI2/Component/PC), KAAPELI, SAT, VIDEO, DVD/BD, KOTITEATTERI, PELI, KAMERA, DIGIKAMERA, PC: Televisio valitsee kytketyn laitteen nimeksi jonkin näistä valmiiksi määritetyistä nimistä. ”Muokkaa”: Voit määrittää nimen itse. <ol style="list-style-type: none"> Valitse kirjain tai numero nuolipainikkeella \uparrow/\downarrow (välilyönti on merkki ”_”) ja paina sen jälkeen \rightleftarrows. <p>Jos syötät väärän merkin Valitse väärä merkki painikkeella \leftarrow/\rightarrow. Valitse sen jälkeen oikea merkki painikkeella \uparrow/\downarrow.</p> Toista vaihetta 1, kunnes nimi on valmis, ja paina sen jälkeen \oplus.
HDMI-perusasetukset	<p>Televisio pystyy ohjaamaan HDMI-ohjaus -toiminnon kanssa yhteensopivaa laitetta, joka on liitetty television HDMI-liitäntään. Huomaa, että yhteisohjausasetus on määritettävä myös kytkettyyn laitteeseen.</p> <p>”HDMI-ohjaus”: Tästä voit määrittää, yhdistetäänkö HDMI-ohjaus -toiminnon kanssa yhteensopivaan laitteen ohjaus television ohjaukseen.</p> <p>”Autom. laitt. virtakatk.”: Kun tähän kohtaan valitaan ”Päällä”, HDMI-ohjauksen kanssa yhteensopiva laite kytkeytyy pois päältä, kun televisio kytketään valmiustilaan kaukosäätimellä.</p> <p>”Autom. TV-virta”: Kun tähän kohtaan valitaan ”Päällä”, televisioon kytkeytyy päälle, kun kytket HDMI-ohjaus -toiminnon kanssa yhteensopivan kytketyn laitteen päälle.</p> <p>”HDMI-laiteluettelo”: Näyttää televisioon kytkettyjen HDMI-ohjaus -toiminnon kanssa yhteensopivien laitteiden luettelon.</p> <p>”Laitteen ohjausnäppäimet”: Jos tämän asetuksena on ”Viritysnäppäimet”, voit valita kytketyn laitteen viritämisen kanavan, ja jos asetuksena on ”Valikkonäppäimet”, voit liikkua kytketyn laitteen valikoissa kaukosäätimellä.</p>
DivX® VOD	<p>”DivX® VOD-rekisteröintikoodi”: Näyttää DivX® VOD -sisällön toistamiseen vaadittavan rekisteröintikoodin.</p> <p>”DivX® VOD-eroamiskoodi”: Näyttää DivX® VOD -sisällön toistamiseen vaadittavan eroamiskoodin.</p>
USB-järjestelmäpäivitys	Päivittää TV-järjestelmän käyttämällä USB-muistia.
Tuotetuki	Näyttää televisiosi tuotetiedot.
Tehdasasetukset	Palauttaa kaikki asetukset tehdasasetuksiin. Tämän jälkeen näkyviin tulee alkuasetusten näyttö.

Palautus	Palauttaa kaikki ”Eko”-asetukset tehdasasetuksiin.
Virransäästö	Valitsee virransäästötilan television energiankulutuksen vähentämiseksi. ” Vakio ”: Oletusasetus. ” Vähennä ”: Vähentää television virrankulutusta. ” Kuva pois ”: Poistaa kuvan näkyvistä. Voit kuunnella ääntä kuvan ollessa poissa näkyvistä.
Televisio valmiustila	Valitsee ajan (”1h”, ”2h” tai ”4h”), jonka jälkeen televisio kytkeytyy automaattisesti valmiustilaan, ellei käytä televisiota asetetun ajan kuluessa.
Valotunnistin	Optimoi kuva-asetukset automaattisesti huoneen valaistuksen mukaisesti.  • Älä laita mitään tunnistimen eteen, ettei sen toimintaan aiheudu häiriöitä. Tarkista valotunnistimen sijainti (sivu 14).
PC-virranhallinta	Kun tämän asetuksena on ”Päällä”, kytkeytyy automaattisesti valmiustilaan, jos PC-signaalia ei vastaanoteta. Käytettävissä vain PC-tulosignaalille.

~

- Energiatohokkuus alentaa virrankulutusta ja säästää samalla rahaa pienentämällä sähkölaskuja.
- Kun televisiota ei käytetä
 - Jos et käytä televisiota useaan päivään, kytke se irti verkkovirrasta ympäristö- ja turvallisuussyistä.
 - Televisio ei kytkeydy kokonaan irti verkkovirrasta, kun se kytetään pois päältä virtakytkimellä. Kytke televisio kokonaan irti verkkovirrasta irrottamalla pistoke verkkopistorasiasta.
 - Huomaa kuitenkin, että joissakin televisioissa voi olla toimintoja, jotka toimiakseen edellyttävät television olevan valmiustilassa.

Lisävarusteiden asennus (seinäasennuskiinnitin)

Asiakkaille:

Tuotteen suojelemiseksi ja turvallisuuden vuoksi Sony suosittelee, että television asennus annetaan Sonyn jälleenmyyjän tai asiantuntevan huoltoliikkeen tehtäväksi. Älä yritä asentaa laitetta itse.

Sony-jälleenmyyjille ja huoltoliikkeille:

Noudata turvallisuusohjeita tämän tuotteen asennuksessa, kausihuollossa ja tarkastuksessa.

Televisio voidaan asentaa käyttämällä seinäasennuskiinnitintä SU-WL500 tai SU-WL100 (myydään erikseen).

- Katso asennusohjeet seinäasennuskiinnittimen mukana toimitetuista ohjeista.
- Katso ”Pöytäjalustan irrottaminen televisiosta” (sivu 8).



- Aseta televisio pöytäjalustalle, kun kiinnität kiinnityskoukkuja.

SU-WL100 (KDL-26BX321/KDL-26BX320)

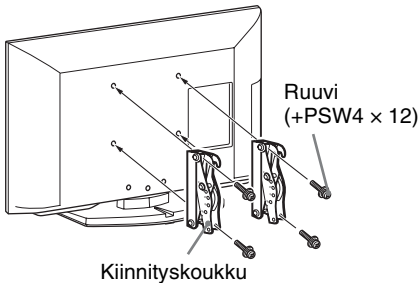

SU-WL500 (ei KDL-26BX321/KDL-26BX320)

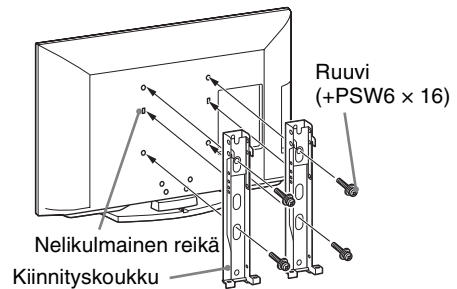

Huomaa asennettaessa

SU-WL500- tai SU-WL100-seinäasennuskiinnitintä käytettäessä seinän ja television väliseksi etäisyydeksi tulee 6 cm. Käytä tätä väliä johtojen vetämiseksi televisioon.

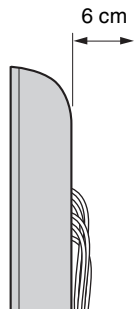

Tämän tuotteen asentaminen edellyttää riittävää ammattitaitoa erityisesti sen määrittämiseksi, kestäkö seinä television painon. Tämän tuotteen seinään asentaminen on jätettävä Sonyn jälleenmyyjän tai huoltoliikkeen tehtäväksi ja asennuksen turvallisuuteen on kiinnitettävä riittävästi huomiota. Sony ei ole vastuussa mistään vahingosta tai vammoista, jotka johtuvat tuotteen väärästä käsittelystä tai asennuksesta.

Television asennusmittataulukko

SU-WL100

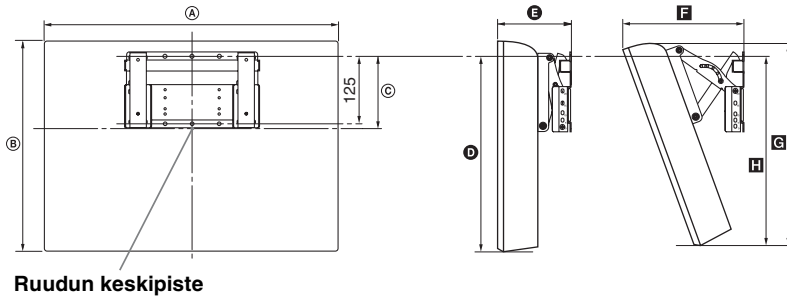

Yksikkö: cm

Mallinimi	Näytön mitat		Ruudun keskikohdan mitta	Pituus kussakin asennuskulmassa				
				Kulma (0°)		Kulma (20°)		
	A	B	C	D	E	F	G	H
KDL-26BX321 KDL-26BX320	66,8	42,4	11,7	33,6	14,7	24,4	40,3	33,8

SU-WL500

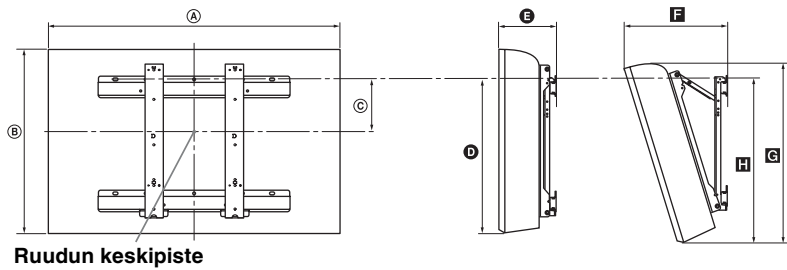

Yksikkö: cm

Mallinimi	Näytön mitat		Ruudun keskikohdan mitta	Pituus kussakin asennuskulmassa				
				Kulma (0°)		Kulma (20°)		
	A	B	C	D	E	F	G	H
KDL-40NX520	100,0	60,9	12,2	42,8	14,7	33,4	57,2	46,4
KDL-40BX420	99,2	59,8	12,2	42,5	16,0	34,1	56,5	46,2
KDL-37BX420	91,6	56,2	14,0	42,6	15,0	32,0	53,3	46,0
KDL-32NX520	81,2	50,2	17,2	42,5	14,7	29,8	47,6	46,2
KDL-32BX420 KDL-32BX321 KDL-32BX320	80,0	49,6	17,2	42,6	14,6	29,4	47,1	45,8

Taulukon mitat voivat vaihdella hieman asennuksen mukaan.

VAROITUS

Seinän on kestettävä asennettavan television painoon verrattuna vähintään nelinkertainen paino. Paino on ilmoitettu kohdassa ”Tekniset tiedot” (sivu 39).

Ruuvien ja koukkujen sijainnin kaavakuva/taulukko

Mallinimi	Ruuvien sijainti SU-WL500	Koukun sijainti SU-WL500
KDL-40NX520 KDL-40BX420 KDL-37BX420	d, g	b
KDL-32NX520 KDL-32BX420 KDL-32BX321 KDL-32BX320	e, g	c
		SU-WL100
KDL-26BX321 KDL-26BX320		a

Ruuvien sijainti

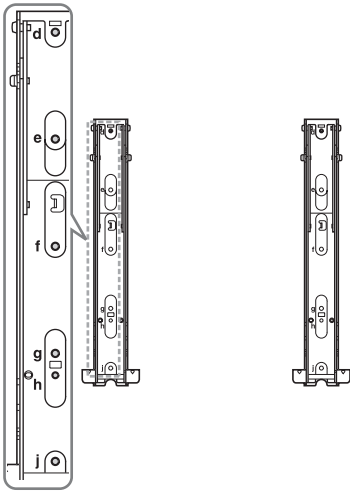

Koukun sijainti

SU-WL100

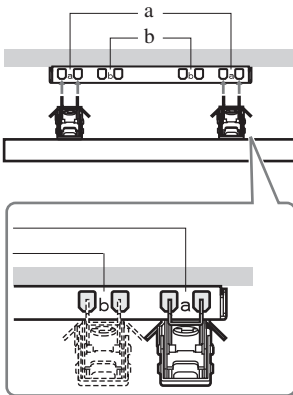



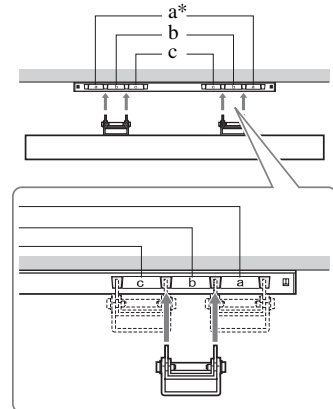









SU-WL500



* Koukun sijaintia "a" ei voi käyttää malleille.

Tekniset tiedot

Järjestelmä	
Näyttöpaneeli	LCD-paneeli (nestekidenäyttö)
TV-järjestelmä	Maa/alue-valinnasta riippuen Analoginen: B/G, D/K, L, I Digitaalinen: DVB-T, DVB-C
Väri-/kuvajärjestelmä	Analoginen: PAL, PAL60 (vain videotulo), SECAM, NTSC3.58, NTSC4.43 (vain videotulo) Digitaalinen: MPEG-2 MP@ML/HL, H.264/MPEG-4 AVC HP@L4.0, MP@L4.0
Kanavien näkyvyysalue	Analoginen: 46,25 - 855,25 MHz Digitaalinen: VHF/UHF
Äänentoisto	8W + 8W (paitsi KDL-26BX321/KDL-26BX320) 5W + 5W (KDL-26BX321/KDL-26BX320)
Tulo-/lähtöliitännät	
Antennijohto	75 ohmin ulkoinen liitäntä VHF/UHF-liittimelle
 AVI	21-nastainen Scart-liitin, sisältää audio-/videotulon, RGB-tulon, S-Video-tulon ja television audio-/videolähdön.
 COMPONENT IN	Tuetut muodot: 1080p, 1080i, 720p, 576p, 576i, 480p, 480i Y: 1 Vp-p, 75 ohmia, 0,3 V negatiivinen tahdistus/Pb/Cb: 0,7 Vp-p, 75 ohmia/ Pr/Cr: 0,7 Vp-p, 75 ohmia
 COMPONENT IN	Audiotulo (RCA-liitännät)
HDMI IN 1, 2	Video: 1080p, 1080/24p, 1080i, 720p, 576p, 576i, 480p, 480i Audio: kaksikanavainen lineaarinen PCM 32, 44,1 ja 48 kHz, 16, 20 ja 24 bittiä, Dolby Digital Tietokone (katso sivu 41) Analoginen audio (miniliitin) (vain HDMI 1)
 AV2	Videotulo (RCA-liitäntä)
 AV2	Audiotulo (RCA-liitännät)
 DIGITAL AUDIO OUT (OPTICAL)	Optinen digitaaliliitäntä (kaksikanavainen lineaarinen PCM, Dolby Digital)
 AUDIO OUT	Audiolähtö (vasen/oikea) (RCA-liitännät)
PC IN 	PC-tulo (15 D-sub) (katso sivu 41) G: 0,7 Vp-p, 75 ohmia, tahdistamaton vihreälle/B: 0,7 Vp-p, 75 ohmia/ R: 0,7 Vp-p, 75 ohmia, vaaka/pystysynkronointi: TTL-taso  PC-audiotulo (miniliitin)
	Kuulokeliitäntä
	USB-portti
	CAM -maksu-TV-moduulin paikka

Mallinimi	KDL-40BX420	37BX420
Virta ja muut		
Käyttöjännite	220–240 V AC, 50 Hz	
Energiatohokkuusluokka	C	
Näytön koko (halkaisija)	Noiin 101,6 cm / 40 tuumaa	Noiin 94,0 cm / 37 tuumaa
Virrankulutus	”Koti”/ ”Vakio”-tilassa	123 W
	”Myymäla”/ ”Kirkas”-tilassa	180 W
Keskimääräinen vuotuinen energiankulutus*1	180 kWh	156 kWh
Virrankulutus valmiustilassa*2	0,25 W	
Virrankulutus virta katkaistuna	0,24 W	
Näytön erottelutarkkuus	1 920 pistettä (vaaka) × 1 080 viivaa (pysty)	

Mallinimi KDL-		40BX420	37BX420
Mitat (l × k × s) (noin)	(pöytäjalustan kanssa)	98,8 × 63,2 × 25,0 cm	91,6 × 59,4 × 25,0 cm
	(ilman pöytäjalustaa)	98,8 × 60,0 × 9,4 cm	91,6 × 56,2 × 9,1 cm
Paino (noin)	(pöytäjalustan kanssa)	15,7 kg	14,7 kg
	(ilman pöytäjalustaa)	13,6 kg	12,7 kg
Toimitetut vakiovarusteet	Katso "1: Varusteiden tarkistaminen" sivu 4.		
Lisävarusteet	Katso "Lisävarusteiden asennus (seinäasennuskiinnitin)" sivu 36.		

Mallinimi KDL-		32BX420	32BX321 32BX320	26BX321 26BX320
Virta ja muut				
Käyttöjännite	220–240 V AC, 50 Hz			
Energiatohokkuusluokka	C			
Näytön koko (halkaisija)	Noin 80,1 cm / 32 tuumaa		Noin 80,0 cm / 32 tuumaa	Noin 66,1 cm / 26 tuumaa
Virrankulutus	"Koti"/ "Vakio"- tilassa	75,0 W	79,0 W	59,0 W
	"Myymälä"/ "Kirkas"- tilassa	110 W	110 W	88 W
Keskimääräinen vuotuinen energiankulutus*1	110 kWh		115 kWh	86 kWh
Virrankulutus valmiustilassa*2	0,25 W			
Virrankulutus virta katkaistuna	0,24 W			
Näytön erottelutarkkuus	1 920 pistettä (vaaka) × 1 080 viivaa (pysty)		1 366 pistettä (vaaka) × 768 viivaa (pysty)	
Mitat (l × k × s) (noin)	(pöytäjalustan kanssa)	80,0 × 52,8 × 22,0 cm	80,0 × 52,8 × 22,0 cm	66,8 × 45,5 × 22,0 cm
	(ilman pöytäjalustaa)	80,0 × 49,6 × 9,1 cm	80,0 × 49,6 × 9,1 cm	66,8 × 42,4 × 9,1 cm
Paino (noin)	(pöytäjalustan kanssa)	10,7 kg	10,7 kg	8,8 kg
	(ilman pöytäjalustaa)	9,1 kg	9,1 kg	7,3 kg
Toimitetut vakiovarusteet	Katso "1: Varusteiden tarkistaminen" sivu 4.			
Lisävarusteet	Katso "Lisävarusteiden asennus (seinäasennuskiinnitin)" sivu 36.			

Mallinimi KDL-		40NX520	32NX520
Virta ja muut			
Käyttöjännite	220–240 V AC, 50 Hz		
Energiatohokkuusluokka	C		
Näytön koko (halkaisija)	Noin 101,6 cm / 40 tuumaa		Noin 80,1 cm / 32 tuumaa
Virrankulutus	"Koti"/ "Vakio"- tilassa	123 W	75,0 W
	"Myymälä"/ "Kirkas"- tilassa	180 W	110 W
Keskimääräinen vuotuinen energiankulutus*1	180 kWh		110 kWh
Virrankulutus valmiustilassa*2	0,25 W		

Mallinimi KDL-		40NX520	32NX520
Virrankulutus virta katkaistuna		0,24 W	
Näytön erottelutarkkuus		1 920 pistettä (vaaka) × 1 080 viivaa (pysty)	
Mitat (l × k × s) (noin)	(pöytäjalustan kanssa)	100,0 × 64,2 × 26,0 cm	81,2 × 53,4 × 25,0 cm
	(ilman pöytäjalustaa)	100,0 × 60,9 × 8,7 cm	81,2 × 50,2 × 8,7 cm
Paino (noin)	(pöytäjalustan kanssa)	20,4 kg	14,7 kg
	(ilman pöytäjalustaa)	17,8 kg	12,3 kg
Toimitetut vakiovarusteet		Katso "1: Varusteiden tarkistaminen" sivu 4.	
Lisävarusteet		Katso "Lisävarusteiden asennus (seinäasennuskiinnitin)" sivu 36.	

*1 Vuosittainen virrankulutus, joka perustuu television 4 tunnin päivittäiseen käyttöön 365 päivänä vuodessa. Todellinen energiankulutus riippuu siitä, miten televisiota käytetään.

*2 Mainittu valmiustilan virrankulutus on voimassa sen jälkeen, kun televisio on suorittanut välttämättömät sisäiset toimenpiteet.

Rakennetta ja teknisiä ominaisuuksia voidaan muuttaa ilman ennakoilmoitusta.

PC-tulosignaalin viitetaulukko PC IN - ja HDMI IN 1/2 -liitännälle

Mallit KDL-40NX520/KDL-40BX420/KDL-37BX420/KDL-32NX520/KDL-32BX420

Signaalit	Vaaka (pikseli)	Pysty (viiva)	Vaakataajuus (kHz)	Pystytaajuus (Hz)	Vakio
VGA	640	480	31,5	60	VGA
SVGA	800	600	37,9	60	VESA-ohjeet
XGA	1024	768	48,4	60	VESA-ohjeet
WXGA	1280	768	47,4	60	VESA
WXGA	1280	768	47,8	60	VESA
WXGA	1360	768	47,7	60	VESA
SXGA	1280	1024	64	60	VESA
HDTV	1920	1080	67,5	60	EIA

Mallit KDL-32BX321/KDL-32BX320/KDL-26BX321/KDL-26BX320

Signaalit	Vaaka (pikseli)	Pysty (viiva)	Vaakataajuus (kHz)	Pystytaajuus (Hz)	Vakio
VGA	640	480	31,5	60	VGA
SVGA	800	600	37,9	60	VESA-ohjeet
XGA	1024	768	48,4	60	VESA-ohjeet
WXGA	1280	768	47,4	60	VESA
WXGA	1280	768	47,8	60	VESA
WXGA	1360	768	47,7	60	VESA

- Television PC-tulo ei tue tahdistusta (vihreä) eikä komposiittitahdistusta.
- Television PC-tulo ei tue lomitettuja signaaleita.
- Television PC-tulo tukee edellä olevassa taulukossa mainittuja signaaleita 60 Hz:n pystytaajuudella.

Vianmääritys

Tarkista, vilkkuuko merkkivalossa
⏻ (valmiustila) punainen valo.

Kun merkkivalo vilkkuu

Television sisäinen vianmääritys on käynnissä. Sammuta virta televisiosta television sivulla olevalla painikkeella ⏻, irrota verkkovirtajohto pistorasiasta ja ilmoita asiasta Sonyn huoltoliikkeeseen.

Kun merkkivalo ei vilku

- 1 Tarkista alla olevassa taulukossa mainitut kohdat.
- 2 Jos ongelma ei poistu, toimita televisio huoltoon valtuutettuun huoltoliikkeeseen.



- Lisätietoja saat ottamalla yhteyden Sonyn asiakaspalvelukeskukseen osoitteessa tai puhelinnumerossa, jotka on ilmoitettu toimitetussa takuukortissa.

Kuva

Ei kuvaa (näyttö on musta) eikä ääntä

- Tarkista antenni-/kaapelikytkentä.
- Kytke televisio verkkovirtaan ja paina television sivulla olevaa painiketta ⏻.
- Jos merkkivaloon ⏻ (valmiustila) syttyy punainen valo, paina I/⏻.

Ei kuvaa tai ei valikkotietoja Scart-liitäntään kytketystä laitteesta

- Hae kytkettyjen laitteiden luettelo näkyviin painikkeella → ja valitse haluamasi tulo.
- Tarkista lisälaitteen ja television välinen liitäntä.

Kaksinkertainen kuva tai haamukuva

- Tarkista antenni-/kaapelikytkentä.
- Tarkista antennin sijainti ja suunta.

Näytössä näkyy vain lumisadetta ja häiriöitä

- Tarkista, onko antenni vioittunut tai taipunut.
- Tarkista, onko antenni käyttökänsä lopussa (3-5 vuotta normaalkäytössä, 1-2 vuotta merenrannalla).

Kuva- tai äänihäiriöitä televisiokanavaa katseltaessa

- Säädä kohtaa ”AFT” (automaattinen hienosäätö) siten, että kuvan vastaanotto paranee (sivu 31).

Näytössä näkyy pieniä mustia pisteitä ja/tai kirkkaita pisteitä

- Näytön kuva muodostuu pikseleistä. Näytöllä näkyvät pienet mustat pisteet ja/tai kirkkaat pisteet (pikselit) eivät ole merkki viasta.

Ohjelmissa ei ole värejä

- Valitse ”Palautus” (sivu 26).

Ei värejä tai epäsäännöllinen väri katseltaessa kuvaa → COMPONENT IN -liitännöiden kautta

- Tarkista → COMPONENT IN -liitinten kytkentä ja tarkista, että liittimet on työnnetty kunnolla paikalleen.

Ääni

Hyvä kuva, mutta ei ääntä

- Paina ◀ + tai ⏏ (mykistys).
- Tarkista, onko ”Kaiutin”-asetuksena ”Television kaiutin” (sivu 28).
- Kun HDMI-liitäntään kytketyssä laitteessa Super Audio CD- tai DVD-Audio-levy, DIGITAL AUDIO OUT (OPTICAL) -liitäntä ei mahdollisesti syötä ulos äänisignaaleja.

Kanavat

Haluttua kanavaa ei voi valita

- Vaihda digitaali- ja analogiatilan välillä ja valitse haluamasi digitaalinen/analoginen kanava.

Jotkin kanavat ovat tyhjiä

- Salattu/tilauskanava. Tilaa maksu-TV-palvelu.
- Kanavaa käytetään vain datalle (ei kuvaa eikä ääntä).
- Kysy lähetyksenalalta lähetyksen tarkat tiedot.

Digitaaliset kanavat eivät näy

- Ota yhteys televisioasentajaan ja selvitä, onko alueella digitaalisia lähetyksiä.
- Hanki antenni, jonka vahvistus on suurempi.

Yleistä

Televisio sammuu itsestään (siirtyä valmiustilaan)

- Tarkista, onko ”Uniajastin” (sivu 33) tai ”Television valmiustila” (sivu 35) aktivoitu.
- Jos televisio ei vastaanota signaalia eikä mitään toimenpidettä suoriteta 15 minuutin kuluessa, televisio kytkeytyy automaattisesti valmiustilaan.

Kuva- ja/tai äänihäiriöitä

- Pidä televisio poissa sähköhäiriöiden lähetyviltä, esimerkiksi autot, moottoripyörät, huustenkuivaajat tai optiset laitteet.
- Jätä asennuksen yhteydessä lisälaitteen ja television väliin vähän tilaa.
- Tarkista antenni-/kaapelikytkentä.
- Pidä antennin/kaapelitelevision kaapeli poissa muiden liitäntäjohtojen läheltä.

Kaukosäädin ei toimi

- Vaihda paristot.

”HDMI-laiteluettelo” ei näytä HDMI-laitetta

- Tarkista, että laite on HDMI-ohjauksen kanssa yhteensopiva.

Jos ”Myymlänäyttötila: Päällä” näytetään näytöllä

- Televisio on ”Myymlä”-tilassa. Sinun on valittava ”Koti” uudelleen valinnalle ”Sijoituspaikka” ”Autom. asennus”-toiminnossa (sivu 6).

Εισαγωγή

Σας ευχαριστούμε που επιλέξατε αυτό το προϊόν της Sony. Προτού χρησιμοποιήσετε την τηλεόραση, διαβάστε προσεκτικά αυτό το εγχειρίδιο οδηγιών και φυλάξτε το για μελλοντική χρήση.

Σημειώσεις για τη λειτουργία Ψηφιακής τηλεόρασης

- Οποιαδήποτε λειτουργία σχετίζεται με την Ψηφιακή τηλεόραση (**DVB**) θα είναι διαθέσιμη μόνο στις χώρες ή τις περιοχές όπου μεταδίδονται ψηφιακά επίγεια σήματα DVB-T (MPEG-2 και H.264/MPEG-4 AVC) ή όπου υπάρχει πρόσβαση σε συμβατή υπηρεσία καλωδιακής τηλεόρασης DVB-C (MPEG-2 και H.264/MPEG-4 AVC). Παρακαλούμε επιβεβαιώστε με τον τοπικό σας αντιπρόσωπο εάν μπορείτε να λάβετε σήμα DVB-T στην περιοχή σας ή ρωτήστε τον παροχέα της καλωδιακής τηλεόρασης κατά πόσο το σήμα DVB-C που παρέχει είναι κατάλληλο για χρήση σε αυτή την τηλεόραση.
- Ο παροχέας της καλωδιακής τηλεόρασης ενδέχεται να χρειώνεται πρόσθετη αμοιβή για μια τέτοια υπηρεσία ή να ζητήσει να συμφωνήσετε με τους όρους και τις προϋποθέσεις παροχής της υπηρεσίας.
- Η τηλεόραση αυτή πληροί τις προδιαγραφές DVB-T και DVB-C, αλλά η συμβατότητα με τις μελλοντικές ψηφιακές επίγειες μεταδόσεις DVB-T και τις ψηφιακές καλωδιακές μεταδόσεις DVB-C δεν είναι εγγυημένη.
- Μερικές λειτουργίες της ψηφιακής τηλεόρασης ενδέχεται να μην είναι διαθέσιμες σε ορισμένες χώρες/περιοχές και η υπηρεσία της καλωδιακής τηλεόρασης DVB-C να μη λειτουργεί σωστά με όλους τους παροχείς.

Ο κατασκευαστής αυτού του προϊόντος είναι η Sony corporation, 1-7-1 Konan Minato-ku Τόκυο, 108-0075 Ιαπωνία. Ο εξουσιοδοτημένος αντιπρόσωπος για το EMC και την ασφάλεια των προϊόντων είναι η Sony Deutschland GmbH, Hedelfinger Strasse 61, 70327 Στουτγκάρδη, Γερμανία. Για οποιαδήποτε θέμα υπηρεσίας ή εγγύησης, παρακαλώ ανατρέξτε στις διευθύνσεις που δίνονται στα χωριστά έγγραφα υπηρεσιών ή εγγύησης.



- Οι εικόνες που χρησιμοποιούνται σε αυτό το εγχειρίδιο είναι της σειράς KDL-32BX320, εκτός αν αναφέρεται διαφορετικά.

Πληροφορίες για το εμπορικό σήμα

- **DVB** είναι ένα σήμα κατατεθέν του προγράμματος DVB.
- Τα HDMI, το λογότυπο HDMI και το High-Definition Multimedia Interface είναι εμπορικά σήματα ή σήματα κατατεθέντα της HDMI Licensing LLC στις Ηνωμένες Πολιτείες και σε άλλες χώρες.
- Κατασκευάζεται με την άδεια της Dolby Laboratories. Η ονομασία Dolby και το σύμβολο διπλού D είναι εμπορικά σήματα της Dolby Laboratories.
- Οι ονομασίες DivX®, DivX Certified® και τα σχετικά λογότυπα είναι εμπορικά σήματα κατατεθέντα της DivX, Inc. και χρησιμοποιούνται μετά από άδεια χρήσης.
ΣΧΕΤΙΚΑ ΜΕ ΤΑ ΒΙΝΤΕΟ DIVX: Το DivX® είναι μια ψηφιακή τεχνολογία συμπίεσης βίντεο, που έχει δημιουργηθεί από την DivX, Inc. Αυτό το προϊόν είναι μια επίσημα πιστοποιημένη συσκευή DivX, που αναπαράγει αρχεία βίντεο DivX. Επισκεφθείτε την τοποθεσία www.divx.com για περισσότερες πληροφορίες και εργαλεία λογισμικού, για να μετατρέψετε τα αρχεία σας σε αρχεία βίντεο DivX.
ΣΧΕΤΙΚΑ ΜΕ ΤΑ ΒΙΝΤΕΟ DIVX ΚΑΤΑ ΑΠΑΙΤΗΣΗ: Αυτή η συσκευή DivX Certified® πρέπει να εγγραφεί για να μπορεί να αναπαραγάγει περιεχόμενο βίντεο DivX κατά απαίτηση (VOD). Για να δημιουργήσετε κωδικό εγγραφής, εντοπίστε την ενότητα DivX VOD στο μενού ρυθμίσεων της συσκευής. Μεταβείτε στην τοποθεσία vod.divx.com με αυτόν τον κωδικό, για να ολοκληρώσετε τη διαδικασία εγγραφής και να μάθετε περισσότερα σχετικά με την τεχνολογία DivX VOD.
- "BRAVIA" και BRAVIA είναι εμπορικά σήματα της Sony Corporation.

HDMITM
HIGH-DEFINITION MULTIMEDIA INTERFACE

DOLBY
DIGITAL PLUS

DIVXTM
HD

Θέση της αναγνωριστικής ετικέτας

Οι ετικέτες με τον Αριθμό μοντέλου, την Ημερομηνία παραγωγής (μήνας/έτος) και την Ονομαστική τιμή ισχύος (σύμφωνα με τους ισχύοντες κανονισμούς ασφαλείας) βρίσκονται στο πίσω μέρος της τηλεόρασης ή του πακέτου.

Πίνακας περιεχομένων

Οδηγός εκκίνησης

4

Πληροφορίες σχετικά με την ασφάλεια	9
Προφυλάξεις	10
Επισκόπηση του τηλεχειριστηρίου	12
Επισκόπηση των κουμπιών και των ενδείξεων της τηλεόρασης	14

Παρακολουθώντας τηλεόραση

Παρακολουθώντας τηλεόραση.....	15
Χρήση του Ψηφιακού Ηλεκτρονικού Οδηγού Προγράμματος (EPG) DVB	18
Χρήση της λίστας Ψηφιακά Αγαπημένα DVB	19

Χρήση προαιρετικών συσκευών

Σύνδεση προαιρετικών συσκευών	20
Προβολή εικόνων από συνδεδεμένες συσκευές	21
Για να αναπαράγετε Φωτογραφίες/Μουσική/Βίντεο μέσω USB	23
Χρήση της λειτουργίας BRAVIA Sync με το Ρυθμιστικό για HDMI	26

Χρήση των λειτουργιών MENOY

Πλοήγηση στο μενού της τηλεόρασης	27
Ρυθμίσεις	28

Πρόσθετες πληροφορίες

Εγκατάσταση των εξαρτημάτων (Επιτοίχιο στήριγμα).....	40
Προδιαγραφές	44
Αντιμετώπιση προβλημάτων	48

DVB: μόνο για ψηφιακά κανάλια

- Πριν θέσετε την τηλεόραση σε λειτουργία, διαβάστε την ενότητα "Πληροφορίες σχετικά με την ασφάλεια" (σελίδα 9). Φυλάξτε το παρόν εγχειρίδιο για μελλοντική χρήση.
- Οδηγίες σχετικά με την "Εγκατάσταση του επιτοίχιου στηρίγματος" συμπεριλαμβάνονται στο εγχειρίδιο οδηγιών αυτής της τηλεόρασης.

1: Έλεγχος των εξαρτημάτων

Βάση επιτραπέζιας τοποθέτησης (1)
Βίδες για τη βάση (4 + 3) (για το μοντέλο KDL-40/32NX520 (8))
Τηλεχειριστήριο RM-ED046 (1)
Μπαταρίες μεγέθους AA (2)

Τοποθέτηση των μπαταριών στο τηλεχειριστήριο

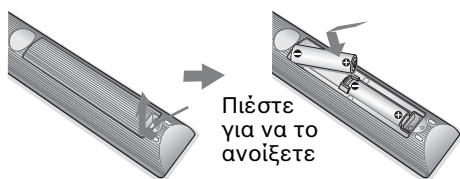

- Να τηρείτε τη σωστή πολικότητα κατά την τοποθέτηση των μπαταριών.
- Μη χρησιμοποιείτε διαφορετικούς τύπους μπαταριών μαζί ή μην ανακατεύετε τις παλιές με τις καινούργιες μπαταρίες.
- Να απορρίπτετε τις μπαταρίες, δείχνοντας σεβασμό στο περιβάλλον. Ορισμένες περιοχές ενδέχεται να έχουν κανονισμούς για την απόρριψη των μπαταριών. Συμβουλευθείτε τις τοπικές αρχές.
- Χρησιμοποιήστε το τηλεχειριστήριο με προσοχή. Μην το αφήνετε να πέφτει, μην το πατάτε και μη χύνετε υγρά οποιουδήποτε είδους πάνω του.
- Μην τοποθετείτε το τηλεχειριστήριο κοντά σε πηγές θερμότητας, σε θέση που να το βλέπει ο ήλιος ή σε δωμάτιο με υγρασία.

2: Τοποθέτηση της βάσης



- Για να έχετε άριστη ποιότητα εικόνας, μην εκθέτετε την οθόνη σε απευθείας φωτισμό ή ηλιακή ακτινοβολία.
- Εάν μεταφέρετε την τηλεόραση απευθείας από ένα ψυχρό σε ένα ζεστό σημείο ή την τοποθετήσετε σε ένα πολύ υγρό δωμάτιο ή σε ένα δωμάτιο στο οποίο μόλις άρχισε να λειτουργεί η θέρμανση, ενδέχεται να σχηματιστεί υγρασία στην επιφάνεια ή στο εσωτερικό της τηλεόρασης. Αν συμβεί αυτό, απενεργοποιήστε την τηλεόραση και μην την ενεργοποιήσετε μέχρι να εξατμιστεί η υγρασία, όταν και θα μπορείτε πλέον να χρησιμοποιήσετε την τηλεόραση. Εάν παρατηρήσετε συμπύκνωση

υγρασίας μεταξύ του γυάλινου πλαισίου και της οθόνης LCD, ενεργοποιήστε την τηλεόραση και η συμπύκνωση θα εξατμιστεί μόλις η τηλεόραση θερμανθεί.

Ακολουθήστε τα βήματα συναρμολόγησης που απαιτούνται για την τοποθέτηση σε βάση τηλεόρασης.

1 Για σωστή τοποθέτηση ορισμένων μοντέλων τηλεόρασης ανατρέξτε στο φυλλάδιο που παρέχεται με την Βάση επιτραπέζιας τοποθέτησης.

2 Τοποθετήστε την τηλεόραση στη βάση. Προσέξτε να μην μπλέξετε τα καλώδια.

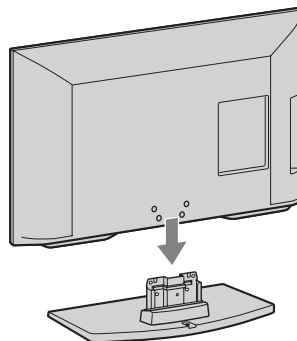

3 Τοποθετήστε την τηλεόραση στη βάση σύμφωνα με τα βέλη  που υποδεικνύουν τις οπές για τις βίδες, χρησιμοποιώντας τις βίδες που παρέχονται.

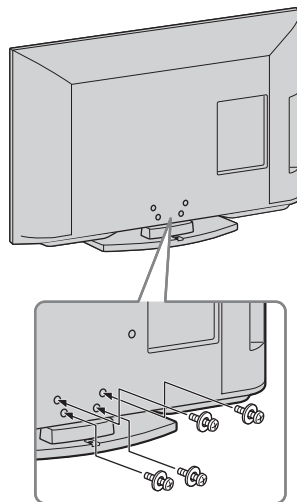

- Εάν χρησιμοποιείτε ηλεκτρικό καταβίδι, ρυθμίστε τη ροπή σύσφιξης σε περίπου 1,5 N·m (15 kgf·cm).

3: Σύνδεση κεραίας/ καλωδιακής τηλεόρασης/συσσκευής βίντεο/συσσκευής εγγραφής DVD

Σύνδεση κεραίας/καλωδιακής τηλεόρασης
μόνο

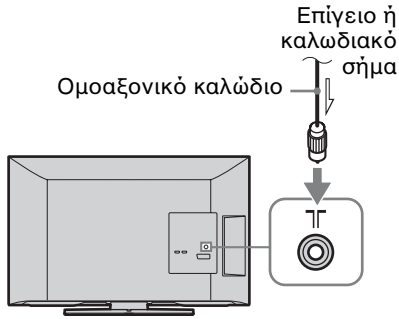

Σύνδεση κεραίας/καλωδιακής τηλεόρασης/
συσσκευής βίντεο/συσσκευής εγγραφής DVD
με SCART

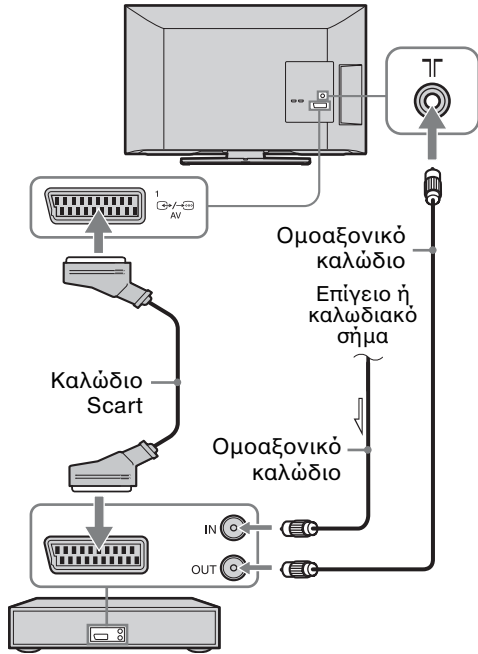

Συσσκευή βίντεο/συσσκευή εγγραφής DVD

Σύνδεση κεραίας/καλωδιακής τηλεόρασης/
συσσκευής βίντεο/συσσκευής εγγραφής DVD
με HDMI

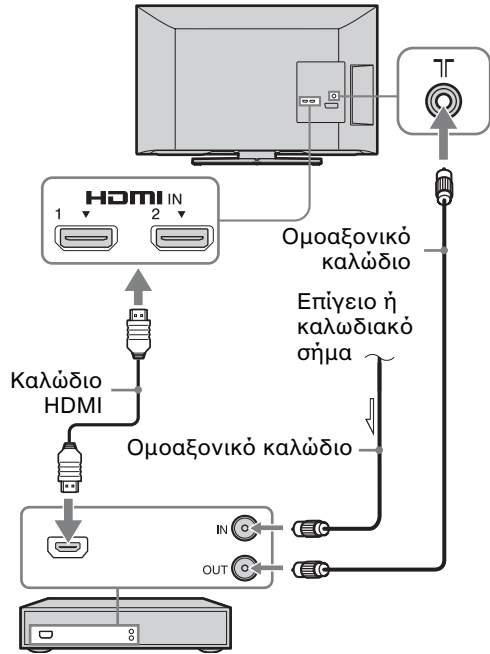

Συσσκευή βίντεο/συσσκευή εγγραφής DVD

Οδηγός εκκίνησης

4: Πρόληψη ανατροπής της τηλεόρασης

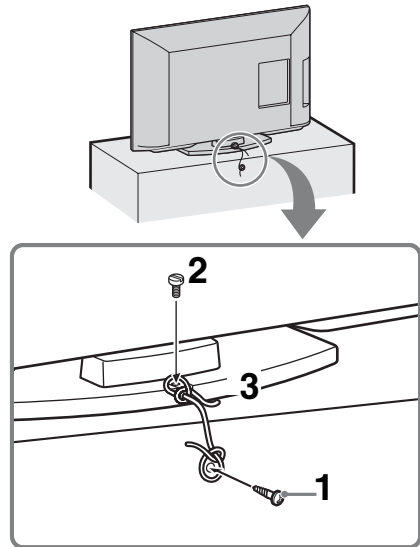

Συνέχεια

- 1 Τοποθετήστε μια ξυλόβιδα (διαμέτρου 4 mm, δεν παρέχεται) στη βάση της τηλεόρασης.
- 2 Τοποθετήστε μια σιδερόβιδα (M4 x 16, δεν παρέχεται) στην οπή βίδας της τηλεόρασης.
- 3 Δέστε την ξυλόβιδα και τη σιδερόβιδα με ένα γερό σύρμα (δεν παρέχεται).



- Διατίθεται ένα προαιρετικό κιτ μιάντα συγκράτησης της Sony για την ασφάλιση της τηλεόρασης. Επικοινωνήστε με το πλησιέστερο Κέντρο εξυπηρέτησης της Sony για να αγοράσετε ένα κιτ. Έχετε έτοιμο το όνομα μοντέλου της τηλεόρασής σας για αναφορά.

5: Επιλογή της γλώσσας, της χώρας/περιοχής και της τοποθεσίας

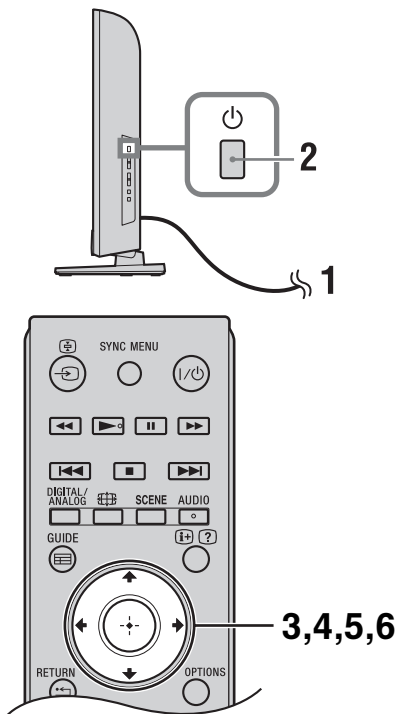

- 1 Συνδέστε την τηλεόραση σε μια πρίζα του τοίχου (220-240V AC, 50Hz).

- 2 Πατήστε το στην πλευρά της τηλεόρασης. Όταν ενεργοποιείτε την τηλεόραση για πρώτη φορά, εμφανίζεται το μενού Γλώσσα στην οθόνη.



- Όταν ενεργοποιείτε την τηλεόραση, η ένδειξη τροφοδοσίας ανάβει με πράσινο χρώμα.

- 3 Πατήστε τα για να επιλέξετε τη γλώσσα που θα εμφανίζεται στις οθόνες μενού και, στη συνέχεια, πατήστε .

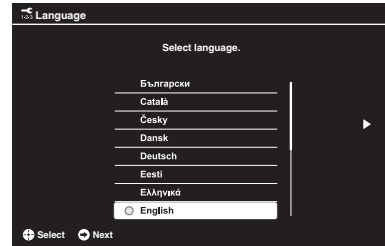

- 4 Ακολουθήστε τις οδηγίες που εμφανίζονται στην οθόνη για να επιλέξετε τη χώρα/περιοχή στην οποία θα χειριστείτε την τηλεόραση. Εάν η χώρα/περιοχή στην οποία θέλετε να χρησιμοποιήσετε την τηλεόραση δεν εμφανίζεται στη λίστα, επιλέξτε "-" αντί για μια χώρα/περιοχή.

- 5 Ακολουθήστε τις οδηγίες που εμφανίζονται στην οθόνη για να ορίσετε τον κωδικό PIN.



- Μπορεί να χρησιμοποιηθεί οποιοσδήποτε κωδικός PIN εκτός του 0000. Για να αλλάξετε τον κωδικό PIN αργότερα, ανατρέξτε στη σελίδα 36.

- 6 Ακολουθήστε τις οδηγίες που εμφανίζονται στην οθόνη για να επιλέξετε τον τύπο της τοποθεσίας στην οποία θα χειριστείτε την τηλεόραση. Η επιλογή αυτή επιλέγει την κατάλληλη αρχική λειτουργία εικόνας για τις συνήθειες συνθήκες φωτισμού στο συγκεκριμένο περιβάλλον.

Στη λειτουργία "Κατάστημα", θα γίνεται επαναφορά ορισμένων ρυθμίσεων περιοδικά για χρήση σε Κατάστημα.

6: Αυτόματος συντονισμός της τηλεόρασης

- 1 Πατήστε τα \leftarrow/\rightarrow για να επιλέξετε "Έναρξη" και, στη συνέχεια, πατήστε το \oplus .

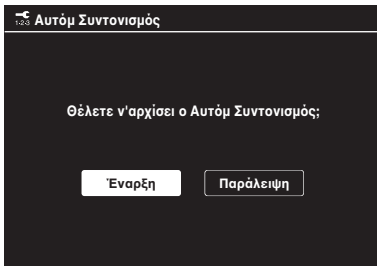

- 2 Πατήστε τα \uparrow/\downarrow για να επιλέξετε "Κεραία" ή "Καλωδιακή TV" και, στη συνέχεια, πατήστε το \oplus .
Εάν επιλέξετε "Καλωδιακή TV", εμφανίζεται η οθόνη για την επιλογή του τύπου της σάρωσης. Ανατρέξτε στην ενότητα "Για να συντονίσετε την τηλεόραση για σύνδεση Καλωδιακής TV" (σελίδα 7).
Στη συνέχεια, η τηλεόραση ξεκινάει την αναζήτηση όλων των διαθέσιμων ψηφιακών καναλιών και κατόπιν ακολουθεί η αναζήτηση των διαθέσιμων αναλογικών καναλιών. Αυτό μπορεί να διαρκέσει κάποιο χρόνο, επομένως, μην πιέσετε οποιοδήποτε κουμπί στην τηλεόραση ή στο τηλεχειριστήριο για όσο διάστημα η διαδικασία βρίσκεται σε εξέλιξη.

Αν εμφανιστεί ένα μήνυμα για επιβεβαίωση της σύνδεσης της κεραίας

Δεν βρέθηκαν ψηφιακά ή αναλογικά κανάλια. Ελέγξτε όλες τις συνδέσεις της κεραίας/καλωδιακής τηλεόρασης και πατήστε το \oplus για να αρχίσει ξανά ο αυτόματος συντονισμός.

- 3 Ταξιν/ση Προγραμμ (Μόνο στην αναλογική λειτουργία): Αλλάζει τη σειρά με την οποία τα αναλογικά κανάλια αποθηκεύονται στην τηλεόραση.
 - 1 Πατήστε τα \uparrow/\downarrow για να επιλέξετε το κανάλι που θέλετε να μετακινήσετε σε μια καινούργια θέση και, στη συνέχεια, πατήστε το \rightarrow .
 - 2 Πατήστε τα \uparrow/\downarrow για να επιλέξετε τη νέα θέση για το κανάλι σας και, στη συνέχεια, πατήστε το \oplus .

Αν δεν αλλάξετε τη σειρά με την οποία τα αναλογικά κανάλια αποθηκεύονται στην

τηλεόραση, πατήστε το **HOME** για να προχωρήσετε στο επόμενο βήμα.



- Αυτό το βήμα δεν διατίθεται αν βρεθεί κάποιο αναλογικό κανάλι.

Το μήνυμα "Οι ρυθμίσεις ολοκληρώθηκαν" θα εμφανιστεί στην οθόνη. Πατήστε το \oplus . Η τηλεόραση έχει συντονίσει τώρα όλα τα διαθέσιμα κανάλια.



- Σύστημα ενημέρωσης USB
Μπορείτε να ενημερώσετε το σύστημα της τηλεόρασης με χρήση μιας μνήμης USB. Λάβετε πληροφορίες από την παρακάτω τοποθεσία web.
<http://support.sony-europe.com/TV/>

Για να συντονίσετε την τηλεόραση για σύνδεση Καλωδιακής TV

- 1 Πατήστε το \oplus και τα \uparrow/\downarrow για να επιλέξετε "Γρήγορη Σάρωση" ή "Πλήρης Σάρωση" και, στη συνέχεια, πατήστε το \oplus .

"Γρήγορη Σάρωση" : τα κανάλια συντονίζονται σύμφωνα με τις πληροφορίες που περιέχονται στο εκπεμπόμενο σήμα και που παρέχονται από την υπηρεσία παροχής της καλωδιακής τηλεόρασης.

Η συνιστώμενη ρύθμιση για τη "Συχνότητα" και το "Αναγνωριστικό Δικτύου" είναι η ρύθμιση "Αυτόμ".

Η επιλογή αυτή συνιστάται για γρήγορο συντονισμό, εφόσον υποστηρίζεται από την υπηρεσία παροχής της καλωδιακής τηλεόρασης.

Εάν δεν πραγματοποιείται συντονισμός με τη "Γρήγορη Σάρωση", χρησιμοποιήστε τη μέθοδο "Πλήρης Σάρωση" που ακολουθεί.

"Πλήρης Σάρωση" : Συντονίζονται και αποθηκεύονται όλα τα διαθέσιμα κανάλια. Αυτή η διαδικασία μπορεί να διαρκέσει κάποιο χρόνο.

Η επιλογή αυτή συνιστάται όταν η "Γρήγορη Σάρωση" δεν υποστηρίζεται από την υπηρεσία παροχής της καλωδιακής τηλεόρασης.

- 2 Πατήστε το \downarrow για να επιλέξετε το στοιχείο "Έναρξη".

Η τηλεόραση αρχίζει την αναζήτηση καναλιών. Μην πατήσετε κανένα κουμπί στην τηλεόραση ή στο τηλεχειριστήριο.



- Ορισμένες υπηρεσίες παροχής καλωδιακής τηλεόρασης δεν υποστηρίζουν τη "Γρήγορη Σάρωση". Εάν δεν εντοπιστούν κανάλια με τη χρήση της ρύθμισης "Γρήγορη Σάρωση", εκτελέστε "Πλήρης Σάρωση".

Ρύθμιση της γωνίας θέασης της τηλεόρασης (μόνο για τα μοντέλα της σειράς NX520)

Η τηλεόραση αυτή μπορεί να ρυθμιστεί στις γωνίες που φαίνονται παρακάτω.

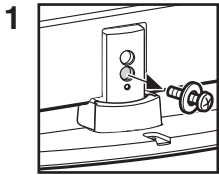
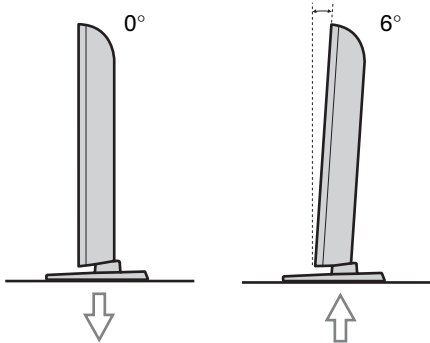

1 Αφαιρέστε τη βίδα, όπως υποδεικνύεται.

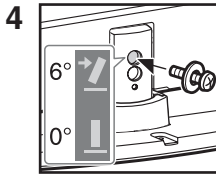

4 Τοποθετήστε τη βίδα στην επάνω οπή βίδας της Βάσης επιτραπέζιας τοποθέτησης.

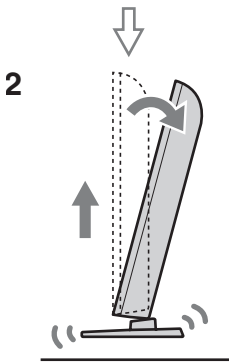

2 Σηκώστε την τηλεόραση επάνω και δώστε της κλίση.

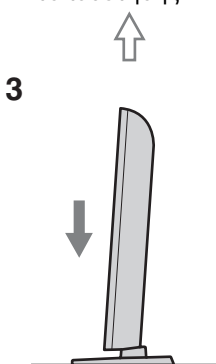

3 Σύρετε προς τα κάτω.

• Για να επιστρέψετε στη γωνία 0°, ακολουθήστε αντίστροφα την παραπάνω διαδικασία.

Αφαίρεση της Βάσης επιτραπέζιας τοποθέτησης από την τηλεόραση



• Μην αφαιρείτε τη Βάσης επιτραπέζιας τοποθέτησης για οποιονδήποτε λόγο, παρά μόνο για να αναρτήσετε την τηλεόραση στον τοίχο.

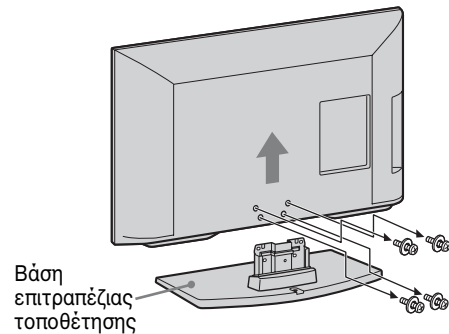

• Βεβαιωθείτε ότι η τηλεόραση είναι σε κατακόρυφη θέση πριν την ενεργοποιήσετε. Η τηλεόραση δεν πρέπει να ενεργοποιηθεί με την οθόνη LCD στραμμένη προς τα κάτω, για να αποφευχθούν φαινόμενα ανομοιομορφής εικόνας.

Πληροφορίες σχετικά με την ασφάλεια

Εγκατάσταση/Ρύθμιση

Προκειμένου να αποφύγετε τυχόν κινδύνους πυρκαγιάς, ηλεκτροπληξίας ή ζημιάς ή/και τραυματισμών, εγκαταστήστε και χρησιμοποιήστε την τηλεόραση σύμφωνα με τις παρακάτω οδηγίες.

Εγκατάσταση

- Η τηλεόραση πρέπει να εγκατασταθεί κοντά σε παροχή ρεύματος εύκολα προσβάσιμη.
- Τοποθετήστε την τηλεόραση επάνω σε μία στέρεη, επίπεδη επιφάνεια.
- Η εγκατάσταση στον τοίχο πρέπει να πραγματοποιείται μόνο από εξειδικευμένο προσωπικό.
- Για λόγους ασφαλείας, συστήνεται η χρήση των εξαστημάτων της Sony, μεταξύ των οποίων περιλαμβάνονται:
 - Επιτοίχιο στήριγμα SU-WL500 (εκτός από τα μοντέλα KDL-26BX321/KDL-26BX320) SU-WL100 (KDL-26BX321/KDL-26BX320)
- Βεβαιωθείτε ότι χρησιμοποιείτε τις βίδες που παρέχονται με το επιτοίχιο στήριγμα όταν τοποθετείτε τα άγκιστρα στερέωσης στην τηλεόραση. Οι βίδες που παρέχονται έχουν σχεδιαστεί, έτσι ώστε να έχουν τις διαστάσεις που υποδεικνύονται στην εικόνα, όταν τις μετρήσουμε από την επιφάνεια στερέωσης του άγκιστρου στερέωσης. Η διάμετρος και το μήκος των βιδών διαφέρουν ανάλογα με το μοντέλο του επιτοίχιου στήριγματος. Η χρήση διαφορετικών βιδών από αυτές που παρέχονται μπορεί να προκαλέσει εσωτερική ζημιά στην τηλεόραση ή μπορεί να πέσει, κλπ.

Ελάχ. για τηλεόραση ~ 26:

6,5 ~ 10 mm

Μέγιστο για τηλεόραση 32 ~:

8 ~ 12 mm

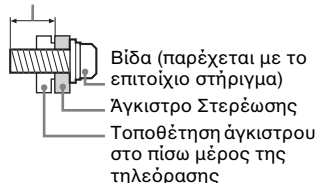

Μεταφορά

- Προτού μεταφέρετε την τηλεόραση, αποσυνδέστε όλα τα καλώδια.
- Για τη μεταφορά μιας μεγάλης τηλεόρασης χρειάζονται δύο ή τρία άτομα.
- Κατά τη μεταφορά της τηλεόρασης με τα χέρια, κρατήστε την όπως φαίνεται στην εικόνα. Μην ασκείτε πίεση στην οθόνη LCD και στο πλαίσιο που περιβάλλει την οθόνη.

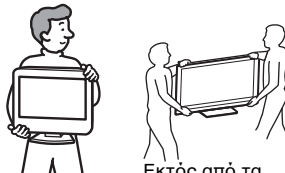

KDL-26BX321/
KDL-26BX320

Εκτός από τα
μοντέλα
KDL-26BX321/
KDL-26BX320

- Κατά την ανύψωση ή τη μετακίνηση της τηλεόρασης, να την κρατάτε γερά από το κάτω μέρος.

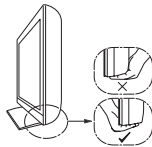

- Κατά τη μεταφορά, μην υποβάλλετε την τηλεόραση σε χτυπήματα ή υπερβολικούς κραδασμούς.
- Όταν μεταφέρετε την τηλεόραση για επισκευή ή όταν την μεταφέρετε σε άλλο χώρο, συσκευάστε την χρησιμοποιώντας το αρχικό χαρτόκουτο και τα υλικά συσκευασίας.

Εξαερισμός

- Μην καλύπτετε ποτέ τις οπές αερισμού του περιβλήματος και μην εισάγετε οτιδήποτε στο εσωτερικό του περιβλήματος.
- Αφήστε χώρο γύρω από την τηλεόραση όπως φαίνεται παρακάτω.
- Συνιστάται θερμά η χρήση του στηρίγματος τοίχου της Sony ώστε να είναι δυνατή η επαρκής κυκλοφορία του αέρα στην τηλεόραση.

Εγκατάσταση στον τοίχο

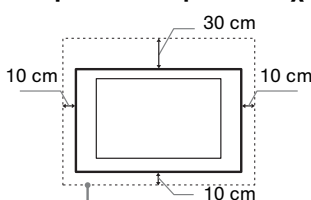

Αφήστε τουλάχιστον αυτό το κενό γύρω από την τηλεόραση.

Εγκατάσταση με βάση

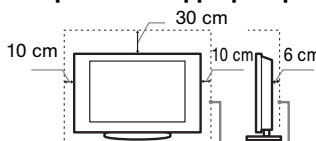

Αφήστε τουλάχιστον αυτό το κενό γύρω από την τηλεόραση

- Για να εξασφαλίσετε τον κατάλληλο εξαερισμό και για να αποφευχθεί η συσσώρευση ακαθαρσιών ή σκόνης:
 - Μην τοποθετείτε την τηλεόραση σε οριζόντια θέση (με την οθόνη προς τα πάνω ή προς τα κάτω), αναποδογυρισμένη ή στο πλάι.
 - Μην τοποθετείτε την τηλεόραση πάνω σε ράφι, χαλί, κρεβάτι ή μέσα σε ντουλάπα.

- Μην καλύπτετε την τηλεόραση με υφάσματα όπως κουρτίνες, ή αντικείμενα όπως εφημερίδες, κλπ.
- Μην τοποθετείτε την τηλεόραση όπως φαίνεται παρακάτω.

Η κυκλοφορία του αέρα έχει μπλοκαριστεί.

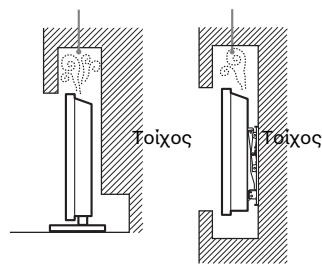

Καλώδιο τροφοδοσίας

Προκειμένου να αποφύγετε τυχόν κινδύνους πυρκαγιάς, ηλεκτροπληξίας ή ζημιάς ή/και τραυματισμών, χρησιμοποιήστε το καλώδιο τροφοδοσίας και την πρίζα ως εξής:

- Χρησιμοποιήστε μόνο το καλώδιο τροφοδοσίας που παρέχεται από τη Sony, όχι από άλλους κατασκευαστές.
- Τοποθετήστε το φις στην πρίζα μέχρι να εισέλθει τελείως.
- Λειτουργήστε την τηλεόραση μόνο με παροχή ρεύματος 220-240 V AC.
- Κατά την πραγματοποίηση της καλωδίωσης, βεβαιωθείτε ότι αποσυνδέσατε το καλώδιο τροφοδοσίας για την ασφαλεία σας και προσέξτε μην πλεχτούν τα πόδια σας στα καλώδια.
- Προτού προβείτε σε οποιαδήποτε εργασία που αφορά στην τηλεόρασή σας και πριν τη μετακινήσετε, αποσυνδέστε το φις του καλωδίου τροφοδοσίας από την πρίζα.
- Κρατήστε το καλώδιο τροφοδοσίας μακριά από πηγές θερμότητας.
- Αποσυνδέστε το φις και καθαρίζετε το τακτικά. Εάν το φις καλυφθεί με σκόνη και μαζέψει υγρασία, μπορεί να μειωθεί η ποιότητα της μόνωσης και να προκληθεί πυρκαγιά.

Σημειώσεις

- Μη χρησιμοποιείτε το παρεχόμενο καλώδιο τροφοδοσίας σε οποιαδήποτε άλλη συσκευή.
- Μην τρυπάτε, λυγίζετε ή συστρέφετε πολύ το καλώδιο τροφοδοσίας. Οι αγωγοί του πυρήνα μπορεί να απογυμνωθούν ή να σπάσουν.
- Μην τροποποιείτε το καλώδιο τροφοδοσίας.
- Μην τοποθετήσετε οποιοδήποτε βαρύ αντικείμενο πάνω στο καλώδιο τροφοδοσίας.
- Για να αποσυνδέσετε το καλώδιο τροφοδοσίας από την πρίζα, μην τραβήξετε το ίδιο το καλώδιο.
- Μη συνδέετε πολλές συσκευές στην ίδια πρίζα.

Συνέχεια

- Μην χρησιμοποιείτε πρίζες με κακή εφαρμογή.

Περιορισμοί στη χρήση

Για να αποφευχθούν δυσλειτουργίες και πρόκληση πυρκαγιάς, ηλεκτροπληξίας, ζημιάς ή/και τραυματισμών, μην τοποθετείτε/χρησιμοποιείτε την τηλεόραση σε θέσεις, περιβάλλοντα ή συνθήκες όπως αυτές που παρατίθενται στη συνέχεια.

Τοποθεσία:

- Σε εξωτερικούς χώρους (απευθείας στο ηλιακό φως), ακτές, πλοία ή άλλα σκάφη, μέσα σε οχήματα, σε νοσοκομεία, σε μη σταθερές επιφάνειες, κοντά σε νερό, βροχή, υγρασία ή καπνό.
- Εάν η τηλεόραση τοποθετηθεί στα αποδυτήρια δημόσιων λουτρών ή ιαματικών πηγών, ενδέχεται να υποστεί βλάβη από το θείο που εκλύεται στον αέρα κλπ.

Περιβάλλον:

- Σε μέρη που είναι ζεστά, υγρά ή υπερβολικά σκοτισμένα: σε μέρη όπου μπορούν να εισέλθουν έντομα: σε μέρη όπου ενδέχεται να εκτεθεί σε μηχανικές δονήσεις, κοντά σε εύφλεκτα αντικείμενα (κεριά, κλπ.). Η τηλεόραση δεν πρέπει να εκτίθεται σε σταλαγματιές ή πιτσιλιόμενα και μην τοποθετείτε πάνω στην τηλεόραση αντικείμενα που περιέχουν υγρά, όπως για παράδειγμα βάζα.
- Μην τοποθετείτε την τηλεόραση σε χώρο με υγρασία ή οσμή ή σε ένα δωμάτιο με ελαιώδες νέφος ή υδατμούς (κοντά σε πάγκους κουζίνας ή σε υγραντήρες). Ενδέχεται να προκληθεί πυρκαγιά, ηλεκτροπληξία ή παραμόρφωση.

Συνθήκες:

- Μην χρησιμοποιείτε την τηλεόραση με βρεγμένα χέρια, όταν έχετε αφαιρέσει το περίβλημα ή με εξαρτήματα που δε συνιστώνται από τον κατασκευαστή. Κατά τη διάρκεια καταιγίδων με κεραυνούς αποσυνδέστε την τηλεόραση από την πρίζα ρεύματος και από την κεραία.
- Μην τοποθετείτε την τηλεόραση έτσι ώστε να προεξέχει σε ανοιχτό χώρο. Ενδέχεται να προκληθεί τραυματισμός ή ζημιά, εάν ένα άτομο ή αντικείμενο προσκρούσει στην τηλεόραση.

Θραύσματα:

- Μην πετάτε οτιδήποτε στην τηλεόραση. Από την πρόσκρουση μπορεί να σπάσει το γυαλί της οθόνης και να προκληθεί σοβαρός τραυματισμός.
- Εάν η επιφάνεια της τηλεόρασης ραγίσει, μην την ακουμπήσετε μέχρι να αποσυνδέσετε το καλώδιο τροφοδοσίας. Σε αντίθετη περίπτωση, μπορεί να προκληθεί ηλεκτροπληξία.
- Μην υποβάλλετε την οθόνη LCD σε ισχυρές κρούσεις ή κραδασμούς. Το γυαλί της οθόνης ενδέχεται να ραγίσει ή να σπάσει και να προκληθεί τραυματισμός.

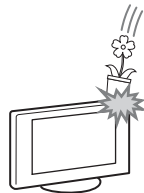

Όταν δεν χρησιμοποιείται

- Εάν πρόκειται να μη χρησιμοποιήσετε την τηλεόραση για αρκετές ημέρες, θα πρέπει να την αποσυνδέσετε από την παροχή ρεύματος για λόγους περιβαλλοντικούς και ασφάλειας.
- Μετά την απενεργοποίηση της τηλεόρασης, η τηλεόραση δεν έχει αποσυνδεθεί από την παροχή ρεύματος. Για να την αποσυνδέσετε εντελώς, τραβήξτε το φις από την πρίζα.
- Παρόλα αυτά κάποια μοντέλα τηλεοράσεων πρέπει να παραμένουν σε κατάσταση αναμονής για να εξασφαλίζεται η σωστή λειτουργία τους.

Για τα παιδιά

- Μην επιτρέπετε στα παιδιά να σκαρφάζουν πάνω στην τηλεόραση.
- Κρατήστε τα μικρά εξαρτήματα μακριά από παιδιά, ώστε να μην υπάρχει κίνδυνος να τα καταπιούν κατά λάθος.

Εάν συμβεί το ακόλουθο πρόβλημα...

Εάν συμβεί οποιοδήποτε από τα παρακάτω προβλήματα, **απενεργοποιήστε** την τηλεόραση και αποσυνδέστε το καλώδιο τροφοδοσίας.

Απευθυνθείτε στο κατάστημα πώλησης ή στο σέρβις της Sony ώστε να γίνει έλεγχος από το εξουσιοδοτημένο σέρβις.

Όταν:

- Το καλώδιο τροφοδοσίας έχει υποστεί ζημιά.
- Η πρίζα εμφανίζει κακή εφαρμογή.
- Η τηλεόραση έχει υποστεί ζημιά από πτώση, χτύπημα ή πέσιμο αντικείμενου επάνω σε αυτή.
- Κάποιο υγρό ή αντικείμενο πέσει μέσω των ανοιγμάτων μέσα στο εσωτερικό του περιβλήματος.

Προειδοποίηση

Για την αποτροπή εξάπλωσης πυρκαγιάς, διατηρείτε πάντα τα κεριά ή άλλες ελεύθερες φλόγες μακριά από αυτό το προϊόν.



Προφυλάξεις

Παρακολούθηση τηλεόρασης

- Παρακολουθείτε την τηλεόραση με συνθήκες μέτριου φωτισμού, καθώς η παρακολούθηση της τηλεόρασης με συνθήκες χαμηλού φωτισμού ή για μεγάλα χρονικά διαστήματα μπορεί να κουράσει τα μάτια σας.
- Όταν χρησιμοποιείτε ακουστικά, αποφύγετε τη ρύθμιση της έντασης ήχου σε υψηλά επίπεδα καθώς κάτι τέτοιο μπορεί να σας προκαλέσει προβλήματα ακοής.

Οθόνη LCD

- Παρόλο που η οθόνη LCD (υγρών κρυστάλλων) κατασκευάζεται με τεχνολογία υψηλής ακρίβειας και διαθέτει ενεργά φίλτρα 99,99% ή περισσότερα, υπάρχει η πιθανότητα να εμφανιστούν μόνιμα στην οθόνη LCD μερικές μαύρες κουκίδες ή φωτεινά σημεία (κόκκινα, πράσινα ή μπλε). Αυτό αποτελεί ένα εγγενές χαρακτηριστικό των οθονών υγρών κρυστάλλων (LCD) και δεν υποδηλώνει δυσλειτουργία.
- Μη στρώγνετε ή χαράσσετε το εμπρός φίλτρο, και μην τοποθετείτε αντικείμενα επάνω σε αυτή την τηλεόραση. Η εικόνα μπορεί να παρουσιάσει ανωμαλίες ή η οθόνη υγρών κρυστάλλων να υποστεί ζημιά.
- Εάν αυτή η τηλεόραση χρησιμοποιηθεί σε κρύο χώρο, υπάρχει περίπτωση να εμφανισθεί κηλίδα στην εικόνα ή η εικόνα να γίνει σκούρα. Αυτό δεν υποδηλώνει δυσλειτουργία. Αυτά τα φαινόμενα εξαφανίζονται καθώς αυξάνεται η θερμοκρασία.
- Υπάρχει η πιθανότητα εμφάνισης εδώλου εικόνας στην οθόνη εάν προβάλλονται συνεχώς ακίνητες εικόνες. Το εδώλο εικόνας μπορεί να εξαφανιστεί μετά από κάποιο χρόνο.
- Η οθόνη και το περίβλημα ζεσταίνονται όταν η τηλεόραση βριόκειται σε λειτουργία. Δεν πρόκειται για δυσλειτουργία.
- Η οθόνη LCD περιέχει μικρή ποσότητα υγρού κρυστάλλου. Ορισμένοι ωαλίνες φθορισμού που χρησιμοποιούνται στην τηλεόραση αυτή επίσης περιέχουν υδράργυρο. Για την απόρριψη τηρήστε τις τοπικές διατάξεις και κανονισμούς.

Χειρισμός και καθαρισμός της επιφάνειας της οθόνης/ περιβλήματος της τηλεόρασης

Βεβαιωθείτε ότι αποσυνδέσατε από την πρίζα το συνδεδεμένο στην τηλεόραση καλώδιο παροχής ρεύματος πριν τον καθαρισμό.

Για να αποφύγετε την πρόκληση ζημιάς στο υλικό ή στην επίστρωση της οθόνης, τηρήστε τις ακόλουθες προφυλάξεις.

- Για να αφαιρέσετε τη σκόνη από την επιφάνεια της οθόνης/περιβλήματος, σκουπίστε ελαφρά με ένα μαλακό πανί. Εάν η σκόνη παραμένει, σκουπίστε με ένα μαλακό πανί ελαφρά βρεγμένο σε διάλυμα ήπιου απορρυπαντικού.
- Μην ψεκάζετε νερό ή απορρυπαντικό απευθείας πάνω στην τηλεόραση. Μπορεί να στάξει στον πυθμένα της οθόνης ή στα εξωτερικά μέρη και μπορεί να προκληθεί δυσλειτουργία.
- Μη χρησιμοποιήσετε ποτέ σφουγγαράκι, αλκαλικά/όξινα καθαριστικά, σπόγγος καθαρισμού ή διαλυτικά όπως οινόπνευμα, βενζίνη, διαλυτικά ή εντομοκτόνα. Η χρήση τέτοιων ουσιών ή η παρατεταμένη επαφή με λαστιχένια ή υλικά από βινύλιο, μπορεί να προκαλέσει ζημιά στην επιφάνεια της οθόνης και στο υλικό του περιβλήματος.
- Συνιστάται περιοδικός καθαρισμός των ανοιγμάτων εξερισμού με ηλεκτρική σκούπα για να διασφαλιστεί ο σωστός εξερισμός.
- Όταν προσαρμόζετε τη γωνία της τηλεόρασης, μετακινήστε την αργά ώστε να αποτρέψετε την ανατροπή της από την επιτραπέζια βάση της.

Προαιρετικές συσκευές

- Κρατήστε τα προαιρετικά εξαρτήματα ή άλλες συσκευές που εκπέμπουν ηλεκτρομαγνητική ακτινοβολία μακριά από την τηλεόραση. Διαφορετικά μπορεί να παρατηρηθεί παραμόρφωση της εικόνας ή και ήχος με θόρυβο.
- Η συσκευή αυτή έχει ελεγχθεί και έχει βρεθεί ότι συμμορφώνεται με τα όρια που καθορίζονται από την οδηγία περιοηλεκτρομαγνητικής συμβατότητας όταν χρησιμοποιείται για τη σύνδεση καλώδιο σήματος μήκους μικρότερου από 3 μέτρα.

Μπαταρίες

- Να τηρείτε τη σωστή πολιτικότητα κατά την τοποθέτηση των μπαταριών.
- Μη χρησιμοποιείτε διαφορετικούς τύπους μπαταριών μαζί ή μην ανακατεύετε τις παλιές με τις καινούργιες μπαταρίες.
- Να απορρίπτετε τις μπαταρίες, δείχνοντας σεβασμό στο περιβάλλον. Ορισμένες περιοχές ενδέχεται να έχουν κανονισμούς για την απόρριψη των μπαταριών. Συμβουλευθείτε τις τοπικές αρχές.
- Χρησιμοποιήστε το τηλεχειριστήριο με προσοχή. Μην το αφήνετε να πέφτει, μην το πατάτε και μη χύνετε υγρά οπουδήποτε είδους πάνω του.

- Μην τοποθετείτε το τηλεχειριστήριο κοντά σε πηγές θερμότητας, σε θέση που να το βλέπει ο ήλιος ή σε δωμάτιο με υγρασία.

Απόρριψη της τηλεόρασης



Απόρριψη παλαιών ηλεκτρικών & ηλεκτρονικών συσκευών (Ισχύει στην Ευρωπαϊκή

Ένωση και άλλες Ευρωπαϊκές χώρες με ξεχωριστά συστήματα αποκομιδής)

Το σύμβολο αυτό επάνω στο προϊόν ή στη συσκευασία του υποδεικνύει ότι το προϊόν αυτό δεν θα πρέπει να απορρίπτεται μαζί με τα συνηθισμένα οικιακά απορρίμματα. Αντίθετα θα πρέπει να παραδίδεται στο κατάλληλο σημείο αποκομιδής για την ανακύκλωση ηλεκτρικών και ηλεκτρονικών συσκευών.

Εξασφαλίζοντας ότι το προϊόν αυτό απορρίπτεται σωστά, βοηθάτε στο να αποτραπούν όποιες αρνητικές επιπτώσεις στην ανθρώπινη υγεία και στο περιβάλλον που θα προέκυπταν από την μη κατάλληλη διαχείριση των αποβλήτων αυτού του προϊόντος. Η ανακύκλωση των υλικών βοηθά στην εξοικονόμηση των φυσικών πόρων.

Για περισσότερες πληροφορίες σχετικά με την ανακύκλωση αυτού του προϊόντος, επικοινωνήστε με τις δημοτικές αρχές της περιοχής σας, με την υπηρεσία διάθεσης των οικιακών απορριμμάτων ή το κατάστημα από το οποίο αγοράσατε το προϊόν.



Pb

Εναλλακτική διαχείριση φορτηών ηλεκτρικών στηλών και συσσωρευτών

(Ισχύει στην Ευρωπαϊκή Ένωση και άλλες Ευρωπαϊκές χώρες με ξεχωριστά συστήματα συλλογής)

Το σύμβολο αυτό επάνω στη μπαταρία ή στη συσκευασία δείχνει ότι η μπαταρία που παρέχεται με αυτό το προϊόν δεν πρέπει να αντιμετωπίζεται όπως τα οικιακά απορρίμματα. Σε ορισμένες μπαταρίες το σύμβολο αυτό μπορεί να χρησιμοποιηθεί σε συνδυασμό με ένα χημικό σύμβολο. Τα χημικά σύμβολα για τον υδράργυρο (Hg) ή τον μόλυβδο (Pb) προστίθενται αν η μπαταρία περιέχει περισσότερο από 0,0005% υδράργυρου ή 0,004% μόλυβδου. Με το να βεβαιωθείτε ότι οι συγκεκριμένες μπαταρίες συλλέχθηκαν σωστά, βοηθάτε στην πρόληψη πιθανών αρνητικών επιπτώσεων στο περιβάλλον και την υγεία. Η ανακύκλωση των υλικών θα βοηθήσει στην εξοικονόμηση φυσικών πόρων. Στην περίπτωση προϊόντων που για λόγους ασφαλείας, επιδόσεων, ή ακραϊότητας δεδομένων απαιτούν τη μόνιμη σύνδεση με μια ενσωματωμένη μπαταρία, αυτή η μπαταρία θα πρέπει να αντικαθίσταται μόνο από εξουσιοδοτημένο τεχνικό προσωπικό. Για να εξασφαλίσετε την σωστή μεταχείριση της μπαταρίας, παραδώστε το προϊόν στο τέλος της διάρκειας ζωής του στο κατάλληλο σημείο συλλογής ηλεκτρικού και ηλεκτρονικού εξοπλισμού για ανακύκλωση. Στην περίπτωση όλων των άλλων μπαταριών, παρακαλούμε δείτε το τμήμα που περιγράφει πώς να αφαιρέσετε με ασφάλεια τη μπαταρία από το προϊόν. Παραδώστε την μπαταρία στο κατάλληλο σημείο συλλογής των χρησιμοποιημένων μπαταριών για ανακύκλωση. Για περισσότερες πληροφορίες σχετικά με την ανακύκλωση αυτού του προϊόντος ή της μπαταρίας, παρακαλούμε επικοινωνήστε με τον αρμόδιο φορέα ανακύκλωσης ή το κατάστημα όπου αγοράσατε το προϊόν.

Επισκόπηση του τηλεχειριστηρίου

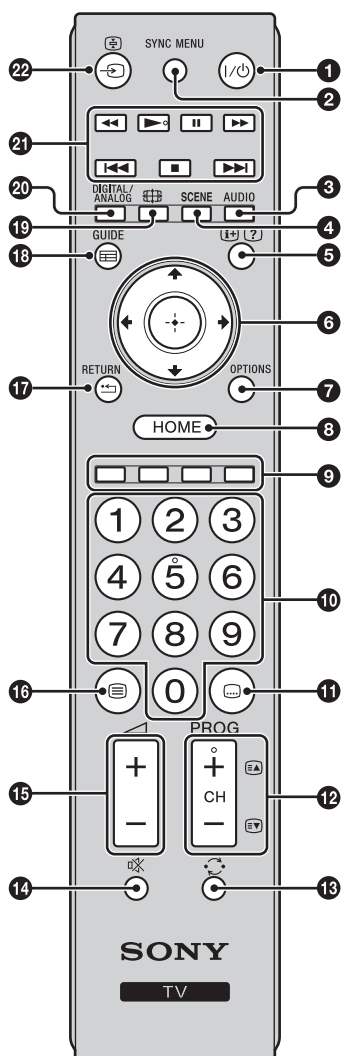

1 I/⏻ – Τηλεόραση σε αναμονή

Ενεργοποιεί ή απενεργοποιεί την τηλεόραση από τη λειτουργία αναμονής.

2 SYNC MENU

Απεικονίζει το μενού των συνδεδεμένων συσκευών HDMI. Εάν πιέσετε το πλήκτρο, ενώ προβάλλετε οθόνες εισόδου ή παρακολουθείτε τηλεοπτικά προγράμματα, εμφανίζεται η ένδειξη "Επιλ. Συσκευής HDMI".



- Το "Ρυθμιστικό για HDMI" (BRAVIA Sync) είναι διαθέσιμο μόνο με τις συνδεδεμένες συσκευές Sony που διαθέτουν το λογότυπο BRAVIA Sync ή BRAVIA Theatre Sync ή είναι συμβατές με το Ρυθμιστικό για HDMI.

3 AUDIO

Πατήστε για να αλλάξετε σε λειτουργία διφωνικού ήχου (σελίδα 30).

4 SCENE – Λειτουργία επιλογής σκηνικού (σελίδα 16)

5 [INFO]/[?] – Εμφάνιση πληροφοριών/Κείμενο

- Στην ψηφιακή λειτουργία: Εμφανίζει σύντομες λεπτομέρειες για το πρόγραμμα που προβάλλεται.
- Στη αναλογική λειτουργία: Εμφανίζει πληροφορίες όπως τον αριθμό του τρέχοντος καναλιού και το φορμά οθόνης.
- Στη λειτουργία Κείμενο (σελίδα 16): Αποκαλύπτει κρυφές πληροφορίες (π.χ., απαντήσεις σε ένα κουίζ).

6 ⏮/⏪/⏩/⏭

7 OPTIONS

Πατήστε το για να εμφανίσετε μια λίστα που περιέχει συντομεύσεις για ορισμένα μενού ρυθμίσεων. Οι διαθέσιμες επιλογές διαφέρουν ανάλογα με την τρέχουσα είσοδο και το περιεχόμενο.

8 HOME (σελίδα 27)

9 Έγχρωμα κουμπιά (σελίδα 16, 19)

10 Αριθμητικά κουμπιά

- Στη λειτουργία τηλεόρασης: Επιλέγουν κανάλια. Για τα κανάλια με αριθμό 10 και πάνω, πατήστε το δεύτερο και τρίτο ψηφίο γρήγορα.
- Στη λειτουργία Κείμενο: Καταχωρεί τα τρία ψηφία του αριθμού της σελίδας για επιλογή σελίδας.

11 [INFO] – Ρύθμιση υπότιτλων

Πατήστε για να αλλάξετε τη γλώσσα των υπότιτλων (σελίδα 35) (μόνο στην ψηφιακή λειτουργία).

12 PROG/CH +/- (EA/EB)

- Στη λειτουργία τηλεόρασης: Επιλέγει το επόμενο (+) ή το προηγούμενο (-) κανάλι.
- Στη λειτουργία Κείμενο (σελίδα 16): Επιλέγει την επόμενη (EA) ή την προηγούμενη (EB) σελίδα.

13 ⏮ – Προηγούμενο κανάλι

Πατήστε για να επιστρέψετε στο τελευταίο κανάλι που παρακολουθούσατε (για περισσότερο από πέντε δευτερόλεπτα).

14 ⏸ – Σίγαση του ήχου

15 +/- – Ένταση

16 [INFO] – Κείμενο (σελίδα 16)

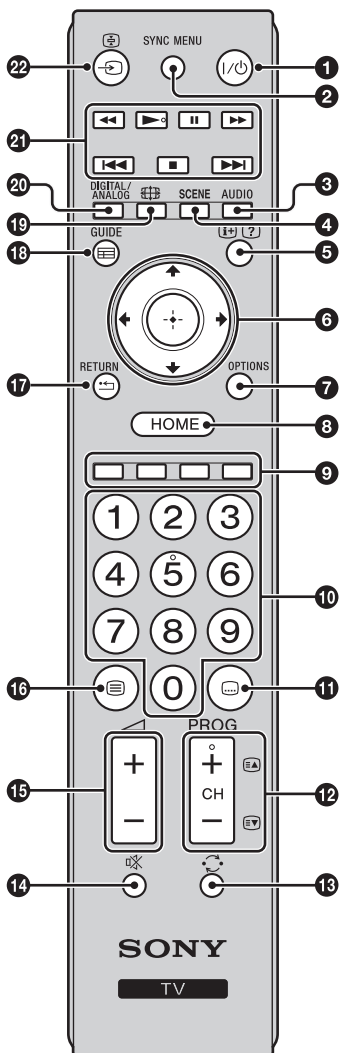

17 RETURN / ↶

Επιστρέφει στην προηγούμενη οθόνη οποιαδήποτε εμφανιζόμενου μενού.

18 GUIDE / ≡ – EPG (Ψηφιακός Ηλεκτρονικός Οδηγός Προγράμματος) (σελίδα 18)

19 ≡ – Λειτουργία οθόνης (σελίδα 16)

20 DIGITAL – Ψηφιακή λειτουργία (σελίδα 15)

ANALOG – Αναλογική λειτουργία (σελίδα 15)

21 BRAVIA Sync (σελίδα 26)

◀◀/▶▶/||/▶▶/◀◀/■/▶▶: Μπορείτε να χειριστείτε συσκευές συμβατές με BRAVIA Sync που έχουν συνδεθεί με την τηλεόραση.

22 ⇄/☰ – (Επιλογή εισόδου)

- Στη λειτουργία τηλεόρασης: Πατήστε για να εμφανίσετε μια λίστα εισόδων.



- Ο αριθμός 5, και τα κουμπιά ▶, **PROG/CH +** και **AUDIO** έχουν ανάγλυφες κοουκίδες. Χρησιμοποιήστε τις ανάγλυφες κοουκίδες, όταν χειρίζεστε την τηλεόραση.

Επισκόπηση των κουμπιών και των ενδείξεων της τηλεόρασης

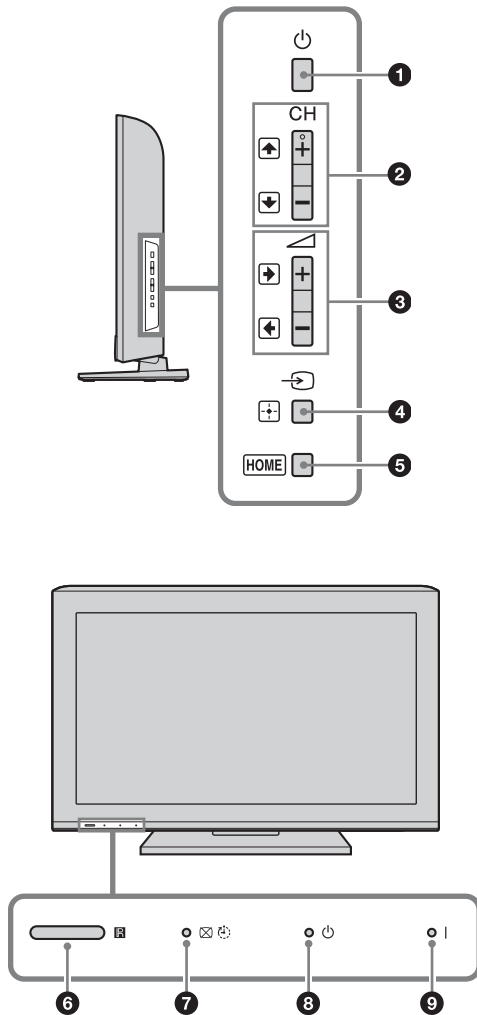

❶ **⏻ – Τροφοδοσία**

Ενεργοποιεί ή απενεργοποιεί την τηλεόραση.

- Για να αποσυνδέσετε εντελώς την τηλεόραση, τραβήξτε το βύσμα από την πρίζα.
- Όταν ενεργοποιείτε την τηλεόραση, η ένδειξη τροφοδοσίας αναβοσβήνει με πράσινο χρώμα.

❷ **CH +/-/⬆/⬇**

- Στη λειτουργία τηλεόρασης: Επιλέγει το επόμενο (+) ή το προηγούμενο (-) κανάλι.
- Στο μενού τηλεόρασης: Μετακινείται στις επιλογές προς τα επάνω (⬆) ή κάτω (⬇).

❸ **⏪ +/-/⏩/⏮**

- Στη λειτουργία τηλεόρασης: Αυξάνει (+) ή μειώνει (-) την ένταση του ήχου.
- Στο μενού τηλεόρασης: Μετακινείται στις επιλογές προς τα δεξιά (⏩) ή αριστερά (⏮).

❹ **⏪/⏩ – Επιλογή εισόδου / OK**

- Στη λειτουργία τηλεόρασης: Επιλέγει την πηγή εισόδου από τις συσκευές που έχουν συνδεθεί στις υποδοχές της τηλεόρασης (σελίδα 21).
- Στο μενού τηλεόρασης: Επιλέγει το μενού ή την επιλογή και επιβεβαιώνει τη ρύθμιση.

❺ **HOME (σελίδα 27)**

❻ **Αισθ. Φωτός**

Μην τοποθετείτε οτιδήποτε μπροστά από τον αισθητήρα, καθώς μπορεί να επηρεαστεί η λειτουργία του (σελίδα 39).

Αισθητήρας τηλεχειριστηρίου

- Λαμβάνει σήματα υπερώρων από τον τηλεχειριστήριο.
- Μην τοποθετείτε οτιδήποτε μπροστά από τον αισθητήρα, καθώς μπορεί να επηρεαστεί η λειτουργία του.

❼ **☒ ⏸ – Ένδειξη Σβήσιμο Εικόνας / Χρονοδ. Απενεργ.**

- Ανάβει με πράσινο χρώμα όταν απενεργοποιηθεί η εικόνα (σελίδα 39).
- Ανάβει με κόκκινο χρώμα όταν ρυθμιστεί ο χρονοδιακόπτης απενεργοποίησης (σελίδα 37).

❽ **⏻ – Ένδειξη αναμονής**

Ανάβει με κόκκινο χρώμα όταν η τηλεόραση βρίσκεται σε λειτουργία αναμονής.

❾ **I – Ένδειξη τροφοδοσίας**



Ανάβει με πράσινο χρώμα όταν ενεργοποιηθεί η τηλεόραση.

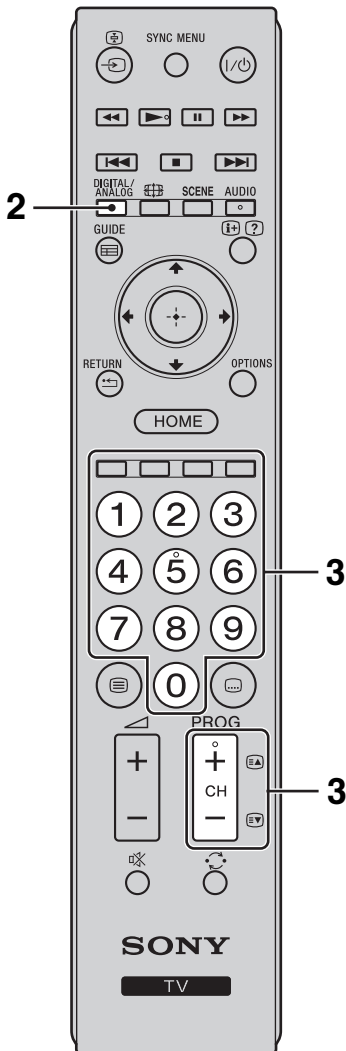
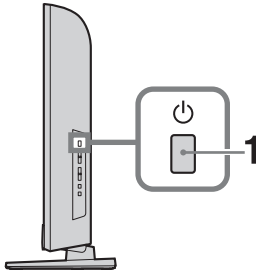

- Βεβαιωθείτε ότι έχετε απενεργοποιήσει εντελώς την τηλεόραση προτού αποσυνδέσετε το καλώδιο τροφοδοσίας. Εάν αποσυνδέσετε το καλώδιο τροφοδοσίας ενώ η τηλεόραση είναι ενεργοποιημένη, η ένδειξη μπορεί να παραμείνει αναμμένη και να προκληθεί δυσλειτουργία της τηλεόρασης.

Παρακολουθώντας τηλεόραση



1 Πατήστε το  στην άκρη της τηλεόρασης για να ενεργοποιήσετε την τηλεόραση.
Όταν η τηλεόραση βρίσκεται στη λειτουργία αναμονής (η ένδειξη  (αναμονής) στην πρόσοψη της τηλεόρασης ανάβει με κόκκινο χρώμα), πατήστε το  στο τηλεχειριστήριο για να ενεργοποιήσετε την τηλεόραση.

2 Πατήστε το **DIGITAL/ANALOG** για εναλλαγή ανάμεσα στην ψηφιακή και την αναλογική λειτουργία.
Τα διαθέσιμα κανάλια ποικίλλουν ανάλογα με τη λειτουργία.









3 Πατήστε τα αριθμητικά κουμπιά ή το κουμπί **PROG/CH +/-** για να επιλέξετε ένα τηλεοπτικό κανάλι.

Για να επιλέξετε κανάλια με αριθμό 10 και πάνω χρησιμοποιώντας τα αριθμητικά κουμπιά, πατήστε το δεύτερο και το τρίτο ψηφίο γρήγορα.

Για να επιλέξετε ένα ψηφιακό κανάλι χρησιμοποιώντας τον Ψηφιακό Ηλεκτρονικό Οδηγό Προγράμματος (EPG), ανατρέξτε στη σελίδα 18.

Στην ψηφιακή λειτουργία

Εμφανίζονται για λίγο ενδείξεις πληροφοριών. Τα παρακάτω εικονίδια ίσως να εμφανίζονται επάνω σε αυτές τις ενδείξεις.

-  Υπηρεσία ραδιοφώνου
-  Κωδικοποιημένη/Συνδρομητική υπηρεσία
-  Υπάρχουν πολλές διαθέσιμες γλώσσες ήχου
-  Διατίθενται υπότιτλοι
-  Διατίθενται υπότιτλοι για όσους αντιμετωπίζουν προβλήματα ακοής
-  Ελάχιστη συνιστώμενη ηλικία για το τρέχον πρόγραμμα (από 4 έως 18 ετών)
-  Κλείδωμα για Παιδιά
-  Κλείδωμα ψηφιακού προγράμματος

Πρόσθετες λειτουργίες

Για	Κάντε τα εξής
Ρύθμιση της έντασης	Πατήστε το  + (αύξηση)/ - (μείωση).

Για	Κάντε τα εξής
Μετάβαση στον Πίνακα ευρετηρίου προγραμμάτων (μόνο στην αναλογική λειτουργία)	Πατήστε το ⊕. Πα να επιλέξετε ένα αναλογικό κανάλι, πατήστε τα ↔/↔ και, στη συνέχεια, πατήστε το ⊕.

Για πρόσβαση στο Κείμενο

Πατήστε το ⊞. Κάθε φορά που πατάτε το ⊞, η οθόνη μεταβάλλεται κυκλικά ως εξής:

Κείμενο → Κείμενο πάνω από την εικόνα της τηλεόρασης (μικτή λειτουργία) → Χωρίς Κείμενο (έξοδος από την υπηρεσία Κειμένου)

Για να επιλέξετε μία σελίδα, πατήστε τα αριθμητικά κουμπιά ή τα κουμπιά ⊞/⊞.

Για να αποκλύψετε κρυφές πληροφορίες, πατήστε το ⊗.



- Όταν τέσσερα έγχρωμα στοιχεία εμφανίζονται στο κάτω μέρος της σελίδας Κειμένου, το Fastext είναι διαθέσιμο. Με το Fastext μπορείτε να αποκτήσετε γρήγορα και εύκολα πρόσβαση σε σελίδες. Πατήστε το αντίστοιχο έγχρωμο κουμπί για μετάβαση στη σελίδα.

Λειτουργία επιλογής σκηنيκού

Όταν επιλέξετε το σκηنيκό που επιθυμείτε, θα ρυθμιστούν αυτόματα η βέλτιστη ποιότητα ήχου και εικόνας για το επιλεγμένο σκηنيκό.

- 1 Πατήστε το **SCENE** στο τηλεχειριστήριο.
- 2 Πατήστε τα ↔/↔ για να επιλέξετε τη λειτουργία και, στη συνέχεια, πατήστε το ⊕.

"Αυτόμ.": Παρέχει βέλτιστη ποιότητα εικόνας και ήχου, η οποία ρυθμίζεται αυτόματα ανάλογα με την πηγή εισόδου. Η ρύθμιση ενδέχεται να μην λειτουργήσει ανάλογα με τις συνδεδεμένες συσκευές.

"Γενικό": Τρέχουσες ρυθμίσεις χρήστη.

"Φωτογραφία": Παρέχει εικόνα που αναπαράγει αυθεντικά την υφή και το χρώμα μιας εκτυπωμένης φωτογραφίας.

"Μουσική": Παρέχει εφέ δυναμικού και καθαρού ήχου, όπως σε μια συναυλία.

"Σινεμά": Παρέχει εικόνα που προσομοιάζει σε εικόνα κινηματογραφικής αίθουσας και δυναμικό ήχο.

"Παιχν": Παρέχει βέλτιστη ποιότητα εικόνας και ήχου για να απολαύσετε τα παιχνίδια στο μέγιστο.

"Γραφικά": Παρέχει πιο ευκρινείς και λεπτομερείς εικόνες για μείωση της κούρασης κατά την παρατεταμένη παρακολούθηση.

"Αθλητικά": Παρέχει ρεαλιστική εικόνα με περιβάλλοντα ήχο, όπως σε ένα γήπεδο.



- Εάν επιλέξετε οποιαδήποτε λειτουργία σκηنيκού εκτός από τη λειτουργία "Αυτόμ.", "Γενικό" και "Μουσική", δεν θα είναι δυνατή η επιλογή λειτουργίας εικόνας στο μενού εικόνας και, πρέπει πρώτα να καταργήσετε την επιλογή σκηنيκού.

Για αλλαγή του φορμά οθόνης χειροκίνητα, ώστε να είναι κατάλληλη για την εκπομπή

Πατήστε επανειλημμένα το ⊞ για να επιλέξετε το επιθυμητό φορμά οθόνης.

Ευρύ ζουμ*

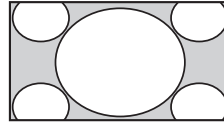

Εμφανίζει συμβατικές εκπομπές με αναλογία διαστάσεων 4:3 με απομίμηση του εφέ ευρείας οθόνης. Η εικόνα 4:3 επεκτείνεται, ώστε να γεμίσει την οθόνη.

Κανονικό

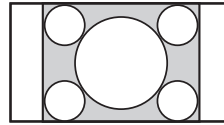

Εμφανίζει συμβατικές εκπομπές με αναλογία διαστάσεων 4:3 (π.χ. μη ευρεία οθόνη τηλεόρασης) στις σωστές αναλογίες.

14:9*

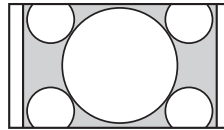

Εμφανίζει εκπομπές με αναλογία διαστάσεων 14:9 στις σωστές αναλογίες. Ως αποτέλεσμα, εμφανίζονται στην οθόνη περιοχές με μαύρο περιθώριο.

Πλήρες

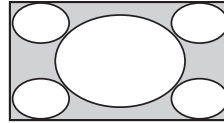

Επεκτείνει μια εικόνα 4:3 οριζόντια, ώστε να γεμίσει μια οθόνη 16:9.

Ζουμ*

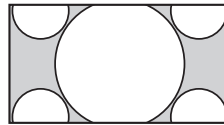

Εμφανίζει εκπομπές με διαστάσεις σινεμασκόπ (φορμά πλαισίου κειμένου) στις σωστές αναλογίες.

Λεζάντες*

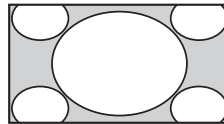

Εμφανίζει εκπομπές με διαστάσεις σινεμασκόπ (φορμά πλαισίου κειμένου) με υπότιτλους στην οθόνη.

* Τμήματα του επάνω και κάτω μέρους της εικόνας ενδέχεται να αποκόπτονται.



- Ανάλογα με το σήμα, ενδέχεται να μην είναι δυνατή η επιλογή ορισμένων φορμά οθόνης.
- Ορισμένοι χαρακτήρες ή/και γράμματα στο πάνω και στο κάτω μέρος της εικόνας ενδέχεται να μην είναι ορατά στη ρύθμιση "Ευρύ ζουμ".



- Μπορείτε να ρυθμίσετε την κατακόρυφη θέση της εικόνας όταν επιλέγετε τις ρυθμίσεις "Ζουμ", "14:9" ή "Λεξάντες". Πατήστε τα \updownarrow για να μετακινηθείτε προς τα επάνω ή κάτω (π.χ., για να διαβάσετε τους υπότιτλους).

Χρήση του Ψηφιακού Ηλεκτρονικού Οδηγού Προγράμματος (EPG) DV3*

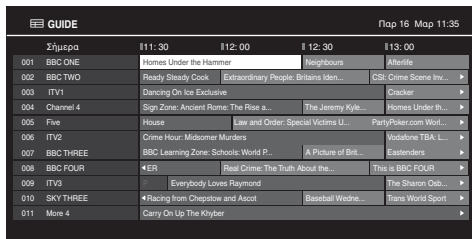

GUIDE	Παρ 16	Μαρ 11:35		
Σήμερα	11:30	11:00	11:30	11:00
001 BBC ONE	News Under the Heavens	Neighbours	News	
002 BBC TWO	Ready Steady Cook	Extraordinary People: Drivers Men...	CSI: Crime Scene Inv...	
003 ITV1	Dancing On Ice Exclusive	Cracker		
004 Channel 4	Supr Zone: Ancient Rome: The Rise a...	The Jeremy Kyle	Home Under Fi...	
005 Five	House	Last and Order: Special Victims U...	PartyPoker.com Wor...	
006 ITV2	Crime Hour: Midsummer Murders		Vodafone TBA L...	
007 BBC THREE	BBC Learning Zone: Schools: World P...	A Picture of Bit...	Eastenders	
008 BBC FOUR	ER	Real Crime: The Truth About the...	This is BBC FOUR	
009 ITV3	Everybody Loves Raymond		The Sharon Oak...	
010 SKY THREE	Racing from Chappostow and Ascot	Baseball Wedne...	Tans World Sport	
011 More 4	Carry On Up The Khyber			





Ψηφιακός Ηλεκτρονικός Οδηγός Προγράμματος (EPG)

* Η λειτουργία αυτή ενδέχεται να μην είναι διαθέσιμη σε ορισμένες χώρες/περιοχές.

Πα

Κάντε τα εξής

Παρακολούθηση προγράμματος

Πατήστε τα /// για να επιλέξετε το πρόγραμμα και, στη συνέχεια, πατήστε το .

Απενεργοποίηση του EPG

Πατήστε το **GUIDE**.



- Εάν έχει επιλεγεί περιορισμός ηλικίας για τα προγράμματα, θα εμφανιστεί στην οθόνη ένα μήνυμα που σας ζητάει τον κωδικό PIN. Για λεπτομέρειες, ανατρέξτε στην ενότητα "Κλείδωμα για Παιδιά" στη σελίδα 36.

1 Στην ψηφιακή λειτουργία, πατήστε το **GUIDE**.

2 Εκτελέστε την επιθυμητή λειτουργία, όπως περιγράφεται στον παρακάτω πίνακα ή εμφανίζεται στην οθόνη.

Χρήση της λίστας Ψηφιακά Αγαπημένα DVB*



Λίστα Ψηφιακά Αγαπημένα

* Η λειτουργία αυτή ενδέχεται να μην είναι διαθέσιμη σε ορισμένες χώρες/περιοχές.

Η λειτουργία Αγαπημένα σας παρέχει τη δυνατότητα να ορίσετε μέχρι και τέσσερις λίστες για τα αγαπημένα σας προγράμματα.

1 Στην ψηφιακή λειτουργία, πατήστε το **HOME** και επιλέξτε "Ψηφιακά αγαπημένα".

2 Εκτελέστε την επιθυμητή λειτουργία, όπως περιγράφεται στον παρακάτω πίνακα ή εμφανίζεται στην οθόνη.

Πα	Κάντε τα εξής
Δημιουργία λίστας με τα Αγαπημένα σας για πρώτη φορά	<ol style="list-style-type: none">1 Πατήστε το ⊕ για να επιλέξετε "Ναι".2 Πατήστε το κίτρινο κουμπί για να επιλέξετε τη λίστα Αγαπημένα.3 Πατήστε τα ⏪/⏩/⏴/⏵ για να επιλέξετε το κανάλι που θέλετε να προσθέσετε και, στη συνέχεια, πατήστε το ⊕. Τα κανάλια που αποθηκεύονται στη λίστα Αγαπημένα επισημαίνονται με ένα σύμβολο ♥.4 Πατήστε το ⏮ RETURN για να ολοκληρώσετε τη ρύθμιση.
Παρακολούθηση ενός καναλιού	<ol style="list-style-type: none">1 Πατήστε το κίτρινο κουμπί για να περιηγηθείτε στις λίστες με τα Αγαπημένα σας.2 Πατήστε τα ⏪/⏩ για να επιλέξετε το κανάλι και, στη συνέχεια, πατήστε το ⊕.
Απενεργοποίηση της λίστας Αγαπημένα	Πατήστε το ⏮ RETURN .
Προσθήκη ή αφαίρεση καναλιών από τη λίστα Αγαπημένα που επεξεργάζεστε τη δεδομένη στιγμή	<ol style="list-style-type: none">1 Πατήστε το μπλε κουμπί.2 Πατήστε το κίτρινο κουμπί για να επιλέξετε τη λίστα Αγαπημένα που θέλετε να επεξεργαστείτε.3 Πατήστε τα ⏪/⏩/⏴/⏵ για να επιλέξετε το κανάλι που θέλετε να προσθέσετε ή να αφαιρέσετε και, στη συνέχεια, πατήστε το ⊕.
Κατάργηση όλων των καναλιών από την τρέχουσα λίστα Αγαπημένα	<ol style="list-style-type: none">1 Πατήστε το μπλε κουμπί.2 Πατήστε το κίτρινο κουμπί για να επιλέξετε τη λίστα Αγαπημένα που επιθυμείτε να επεξεργαστείτε.3 Πατήστε το μπλε κουμπί.4 Πατήστε τα ⏪/⏩ για να επιλέξετε "Ναι" και, στη συνέχεια, πατήστε το ⊕ για επιβεβαίωση.

Χρήση προαιρετικών συσκευών

Σύνδεση προαιρετικών συσκευών

Μπορείτε να συνδέσετε μια μεγάλη γκάμα προαιρετικών συσκευών στην τηλεόρασή σας. Τα καλώδια σύνδεσης δεν παρέχονται.

Συσκευή αναπαραγωγής DVD

Υπολογιστής (έξοδος HDMI)

Συσκευή αναπαραγωγής δίσκων Blu-ray

Ψηφιακή βιντεοκάμερα

Υπολογιστής

Αποκωδικοποιητής

Κονσόλες βιντεοπαιχνιδιών

Συσκευή αναπαραγωγής DVD

Αποκωδικοποιητής Συσκευής εγγραφής DVD

Συσκευή βίντεο

Εξοπλισμός ήχου Hi-Fi με οπτική είσοδο ήχου

Συσκευές ήχου Hi-Fi

Συσκευή αναπαραγωγής DVD με έξοδο component

H Κάρτα CAM

I Ψηφιακή βιντεοκάμερα/
Ψηφιακή φωτογραφική μηχανή/Συσκευή αποθήκευσης USB

J Κονσόλες βιντεοπαιχνιδιών/
βιντεοκάμερα DVC

K Ακουστικά

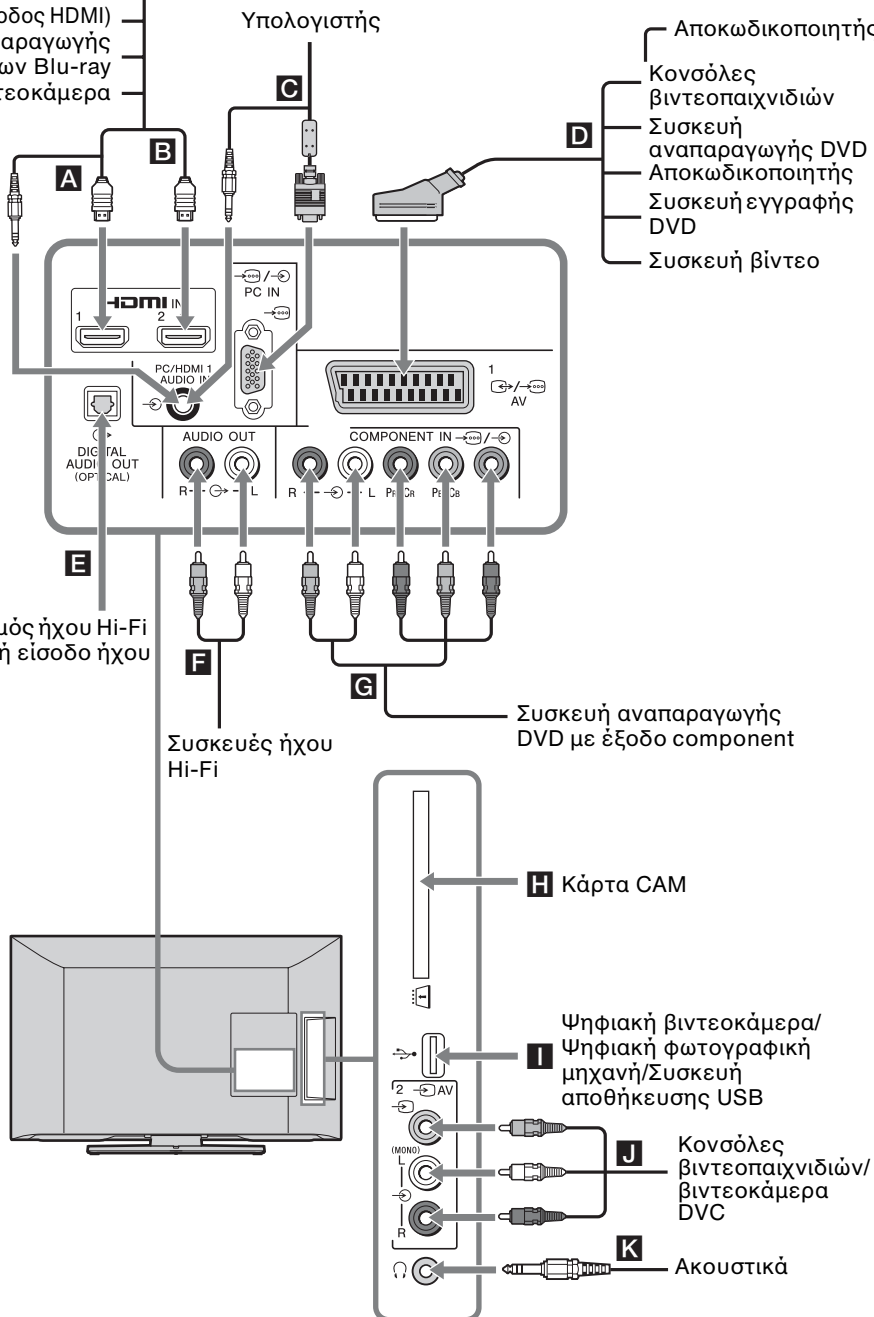





Προβολή εικόνων από συνδεδεμένες συσκευές

Ενεργοποιήστε τη συνδεδεμένη συσκευή και, στη συνέχεια, εκτελέστε μία από τις παρακάτω λειτουργίες.

Για μια συσκευή βίντεο αυτόματου συντονισμού σελίδα 7

Στην αναλογική λειτουργία, πατήστε το **PROG/CH +/-** ή τα αριθμητικά κουμπιά, για να επιλέξετε το κανάλι του βίντεο.

Για άλλες συνδεδεμένες συσκευές

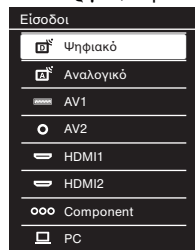

Πατήστε το  για να εμφανίσετε τη λίστα με τις συνδεδεμένες συσκευές. Πατήστε τα  για να επιλέξετε την επιθυμητή πηγή εισόδου και, στη συνέχεια, πατήστε το . (Το επισημασμένο στοιχείο επιλέγεται εάν περάσουν δύο δευτερόλεπτα χωρίς να εκτελεστεί κάποια λειτουργία, αφού πατήσετε τα .







Για μια συσκευή USB

Ανατρέξτε στην ενότητα σελίδα 23.



Σύμβολο στην οθόνη	Περιγραφή
--------------------	-----------



 Component	Για να δείτε τη συσκευή που έχει συνδεθεί στην υποδοχή  .
---	--

Σύμβολο στην οθόνη	Περιγραφή
--------------------	-----------



 HDMI1 ή	HDMI IN 1 ή HDMI IN 2
 HDMI2	Για να δείτε τη συσκευή που έχει συνδεθεί στην υποδοχή  ή  . Τα ψηφιακά σήματα εικόνας και ήχου εισέρχονται από τη συνδεδεμένη συσκευή. Αν η συσκευή διαθέτει υποδοχή DVI, συνδέστε την υποδοχή DVI με την υποδοχή HDMI IN 1 με ένα προσαρμοστικό DVI-HDMI (δεν παρέχεται) και συνδέστε τις υποδοχές εξόδου ήχου της συσκευής με τις υποδοχές εισόδου ήχου στις υποδοχές HDMI IN 1.

Συνδέστε στην υποδοχή HDMI IN 2, για να προβάλετε φωτογραφίες ή εικόνες οθόνης από έναν υπολογιστή ή μια ψηφιακή βιντεοκάμερα.



 AV1	Για να δείτε τη συσκευή που έχει συνδεθεί στην υποδοχή  .
---	--

 PC	Για να δείτε τη συσκευή που έχει συνδεθεί στην υποδοχή  .
--	--

- Συνιστάται η χρήση καλωδίου PC με φερρίτη, όπως, του καλωδίου "Ακροδέκτης, D-sub 15" (αφ. αναφ. 1-793-504-11, το οποίο διατίθεται από το Κέντρο εξυπηρέτησης της Sony) ή αντίστοιχου.

 AV2	Για να δείτε τη συσκευή που έχει συνδεθεί στην υποδοχή  . Όταν συνδέετε μονοφωνικές συσκευές, η σύνδεση πρέπει να γίνεται στην υποδοχή  AV2 L.
---	--

-  • Βεβαιωθείτε ότι χρησιμοποιείτε μόνο εγκεκριμένο καλώδιο HDMI που φέρει το λογότυπο HDMI. Συνιστάται η χρήση καλωδίου HDMI της Sony.
- Όταν συνδεθεί συσκευή συμβατή με ρυθμιστικό για HDMI, υποστηρίζεται η επικοινωνία με τη συνδεδεμένη συσκευή. Ανατρέξτε στη σελίδα 26 για να ρυθμίσετε αυτήν την επικοινωνία.

Για να συνδέσετε	Κάντε τα εξής
Μονάδα Περιορισμένης Πρόσβασης (CAM) H	<p>Για χρήση συνδρομητικών υπηρεσιών (Pay Per View). Για λεπτομέρειες, ανατρέξτε στο εγχειρίδιο οδηγιών που παρέχεται με τη μονάδα CAM. Κατά την εισαγωγή ή την εξαγωγή της CAM, θα πρέπει να απενεργοποιείτε την τηλεόραση.</p> <p></p> <ul style="list-style-type: none"> • Η CAM δεν υποστηρίζεται σε μερικές χώρες/περιοχές. Συμβουλευτείτε το εξουσιοδοτημένο κατάστημα πώλησης.
USB I	Μπορείτε να απολαύσετε αρχεία με φωτογραφίες/μουσική/βίντεο που είναι αποθηκευμένα σε μια ψηφιακή φωτογραφική μηχανή ή βιντεοκάμερα της Sony (σελίδα 23).
Συσκευές ήχου Hi-Fi F	<p>Συνδέστε με τις υποδοχές εξόδου ήχου  για να ακούσετε τον ήχο της τηλεόρασης από τη συσκευή Hi-Fi.</p> <p>Μπορείτε να τροποποιήσετε το ηχητικό επίπεδο των εξωτερικών ηχείων πατώντας τα κουμπιά έντασης στο τηλεχειριστήριο.</p>
DIGITAL AUDIO OUT (OPTICAL) E	Χρησιμοποιήστε ένα οπτικό καλώδιο ήχου.
Ακουστικά K	Συνδέστε τα στην υποδοχή  για να ακούσετε τον ήχο της τηλεόρασης από τα ακουστικά.

Πρόσθετη λειτουργία

Για	Κάντε τα εξής
Επιστροφή στην κανονική λειτουργία τηλεόρασης	Πατήστε το DIGITAL/ANALOG .

Για να αναπαράγετε Φωτογραφίες/Μουσική/ Βίντεο μέσω USB

Μπορείτε να απολαύσετε στην τηλεόρασή σας αρχεία με φωτογραφίες/μουσική/βίντεο που είναι αποθηκευμένα σε μια ψηφιακή φωτογραφική μηχανή ή βιντεοκάμερα της Sony μέσω ενός καλωδίου USB ή μιας συσκευής αποθήκευσης USB.

- 1 Συνδέστε μια υποστηριζόμενη συσκευή USB με την τηλεόραση.
- 2 Πατήστε το **HOME**.
- 3 Πατήστε τα για να επιλέξετε το στοιχείο "Φωτογραφία", "Μουσική" ή "Βίντεο" και, στη συνέχεια, πατήστε το .
Εμφανίζεται η λίστα των αρχείων ή των φακέλων.
- 4 Πατήστε τα για να επιλέξετε ένα αρχείο ή έναν φάκελο και, στη συνέχεια, πατήστε το .
Όταν επιλέξετε έναν φάκελο, επιλέξτε ένα αρχείο και κατόπιν πατήστε το .
Η αναπαραγωγή ξεκινάει.



- Η ποιότητα της εικόνας ενδέχεται να μην είναι καλή κατά τη χρήση της λειτουργίας "Φωτογραφία", επειδή οι εικόνες μπορεί να μεγθύνονται ανάλογα με το αρχείο. Επίσης, οι εικόνες ενδέχεται να μη γεμίζουν ολόκληρη την οθόνη ανάλογα με το μέγεθος της εικόνας και την αναλογία διαστάσεων.
- Ενδέχεται να απαιτείται κάποιο χρονικό διάστημα μέχρι να εμφανιστούν ορισμένα αρχεία φωτογραφιών κατά τη χρήση της λειτουργίας "Φωτογραφία".
- Το όνομα αρχείου και το όνομα φακέλου υποστηρίζουν το σύνολο χαρακτήρων UTF-8.
- Ενώ η τηλεόραση αποκτά πρόσβαση στα δεδομένα της συσκευής USB, λάβετε υπόψη σας τα εξής:
 - Μην απενεργοποιείτε την τηλεόραση ή τη συνδεδεμένη συσκευή USB.
 - Μην αποσυνδέετε το καλώδιο USB.
 - Μην αποσυνδέετε τη συσκευή USB.Τα δεδομένα στη συσκευή USB ενδέχεται να καταστραφούν.
- Η Sony δεν ευθύνεται για οποιαδήποτε ζημία ή απώλεια δεδομένων από το μέσο εγγραφής εξαιτίας τυχόν δυσλειτουργίας των συνδεδεμένων συσκευών ή της τηλεόρασης.
- Όταν συνδέετε μια ψηφιακή φωτογραφική μηχανή της Sony, ρυθμίστε τη λειτουργία σύνδεσης USB της μηχανής σε "Αυτόμ." ή "Mass Storage". Για περισσότερες πληροφορίες σχετικά με τη λειτουργία σύνδεσης USB, ανατρέξτε στις οδηγίες που παρέχονται με την ψηφιακή φωτογραφική μηχανή.

- Το Πρόγραμμα προβολής φωτογραφιών USB υποστηρίζει συστήματα αρχείων FAT16 και FAT32.
- Η τηλεόραση BRAVIA υποστηρίζει την τεχνολογία DivX®.
- Υποστηρίζονται έως και 300 αρχεία ανά φάκελο.
- Ανάλογα με τις ακριβείς προδιαγραφές των αρχείων, ορισμένα αρχεία, μεταξύ αυτών και εκείνα που έχουν τροποποιηθεί σε ένα PC, δεν μπορούν να αναπαραχθούν ακόμη και αν υποστηρίζεται η μορφή αρχείου.
- Ελέγξτε την παρακάτω τοποθεσία web για ενημερωμένες πληροφορίες σχετικά με τις συμβατές συσκευές USB.
<http://support.sony-europe.com/TV/compatibility/>

Βασικοί χειρισμοί για Φωτογραφίες/ Μουσική/Βίντεο

Μπορείτε να χειριστείτε τη συνδεδεμένη συσκευή USB από το τηλεχειριστήριο της τηλεόρασης.

Στοιχείο	Περιγραφή
	Κινεί γρήγορα προς τα πίσω/προς τα εμπρός το αρχείο όταν πατηθεί κατά την αναπαραγωγή.
	Μεταβαίνει στην αρχή του προηγούμενου/επόμενου αρχείου.
	Ξεκινάει την αναπαραγωγή.
	Πραγματοποιεί παύση της αναπαραγωγής.
	Διακόπτει την αναπαραγωγή.

Για χρήση των επιλογών αναπαραγωγής

Πατήστε τα έγχρωμα κουμπιά, για να εμφανίσετε μια λίστα που περιέχει συντομεύσεις σε ορισμένα μενού ρυθμίσεων. Οι διαθέσιμες επιλογές διαφέρουν ανάλογα με την τρέχουσα είσοδο και το περιεχόμενο.

Φωτογραφία

"**Εφέ παρουσίασης**": Επιλέγει ένα εφέ για μια παρουσίαση.

"**Ταχύτητα παρουσίασης**": Επιλέγει τη διάρκεια της παρουσίασης.

"**Τυχαία σειρά**": Αναπαράγει ένα αρχείο με τυχαία σειρά.

"**Ζουμ**": Μεγεθύνει την εικόνα ("1x", "2x" ή "4x")

Μουσική

"**Προορισμός Αναπ/γης**": Επιλέγει την αναπαραγωγή όλων των αρχείων ή ενός επιλεγμένου αρχείου.

"**Τυχαία σειρά**": Αναπαράγει αρχεία με τυχαία σειρά.

"**Ηχείο**": Επιλέγει ένα ηχείο (σελίδα 30).

Βίντεο

"**Προορισμός Αναπ/γης**": Επιλέγει την αναπαραγωγή όλων των αρχείων ή ενός επιλεγμένου αρχείου.

"**Ζουμ**": Μεγεθύνει την εικόνα ("1x", "2x", "4x" ή "Πλήρες")

"**Ηχείο**": Επιλέγει ένα ηχείο (σελίδα 30).

* Εάν επιλέξετε τη ρύθμιση "Ζουμ", διακόψτε την αναπαραγωγή βίντεο.

Γενικό

"**Επανάληψη**": Αναπαράγει ένα αρχείο επανειλημμένα.

"**Ταξινόμηση κατά**": Αλλάζει τη σειρά των αρχείων.

"**Επιλογή συσκευής**": Επιλέγει μια συσκευή USB.

Για ρύθμιση της εικόνας (Βίντεο)

Μπορείτε να ρυθμίσετε την ποιότητα εικόνας του βίντεο USB.

1 Επιλέξτε ένα βίντεο.

Ανατρέξτε στην ενότητα "Για να αναπαράγετε Φωτογραφίες/Μουσική/Βίντεο μέσω USB" (σελίδα 23).

2 Πατήστε το **OPTIONS** κατά την αναπαραγωγή και, στη συνέχεια πατήστε τα \leftarrow/\rightarrow για να επιλέξετε τη ρύθμιση "Εικόνα" και πατήστε το \oplus .

3 Πατήστε τα $\leftarrow/\rightarrow/\leftarrow/\rightarrow$ για να επιλέξετε το στοιχείο και, στη συνέχεια, πατήστε το \oplus .

4 Πατήστε τα $\leftarrow/\rightarrow/\leftarrow/\rightarrow$ για να προσαρμόσετε τη ρύθμιση και, στη συνέχεια, πατήστε το \oplus .

Για αναπαραγωγή φωτογραφίας ως παρουσίασης (Φωτογραφία)

Μπορείτε να αναπαράγετε μια παρουσίαση με φωτογραφίες. Είναι δυνατή η ρύθμιση των στοιχείων "Εφέ παρουσίασης" και "Ταχύτητα παρουσίασης".

1 Επιλέξτε μια φωτογραφία.

Ανατρέξτε στην ενότητα "Για να αναπαράγετε Φωτογραφίες/Μουσική/Βίντεο μέσω USB" (σελίδα 23).

2 Πατήστε το πράσινο κουμπί στην προβολή μικρογραφιών ή πατήστε το **OPTIONS**, ενώ προβάλλεται μια φωτογραφία και, στη συνέχεια, πατήστε τα \leftarrow/\rightarrow για να επιλέξετε "Παρουσίαση" και πατήστε το \oplus .

Για διακοπή μιας παρουσίασης

Πιέστε το κουμπί \leftarrow RETURN ή HOME.

Μορφή βίντεο USB

Επέκταση	Περιεχόμενο	Κωδικοποίηση βίντεο	Κωδικοποίηση ήχου
.avi	AVI	DivX 3.11/4.x/5.1	PCM / MPEG1 Layer1, 2 / MP3 / MPEG2 AAC (2ch) / MPEG4 AAC (2ch) / MPEG4 HE-AAC (2ch) / Dolby Digital (2ch) / WMA v8
		XviD	
		MPEG1	
		MPEG2 MP	
		H.264 BP/MP/HP	
		MPEG-4 SP/ASP	
.wmv .asf	ASF	WMV v9	MP3 / WMA v8
		DivX 3.11	
		XviD	
		MPEG-4 SP/ASP	
		VC-1	
.mp4 .mov .3gp	MP4	H.264 BP/MP/HP	MPEG1 Layer1, 2 / MP3 / MPEG2 AAC / MPEG4 AAC / MPEG4 HE-AAC
		MPEG-4 SP/ASP	
		H.263	
.mkv	MKV	H.264 BP/MP/HP	PCM / MPEG1 Layer1, 2 / MP3 / MPEG2 AAC (2ch) / MPEG4 AAC (2ch) / MPEG4 HE-AAC (2ch) / Dolby Digital (2ch) / WMA v8
		MPEG-4 SP/ASP	
		WMV v9	
		DivX 3.11/4.x/5.1	
		VC-1	
.mpg .mpeg .vob	PS	MPEG1	MPEG1 Layer1, 2 / MP3 / Dolby Digital (2ch)
		MPEG2 MP	
.ts, .m2ts	TS	MPEG2 MP	MPEG1 Layer1, 2 / MP3 / MPEG2 AAC / MPEG4 AAC / MPEG4 HE-AAC
		VC-1	
		H.264 BP/MP/HP	

Μορφή μουσικής USB

Επέκταση	Κωδικοποίηση ήχου
.mp3	MP3
.wma	WMA v8

Μορφή φωτογραφίας USB

Επέκταση	Κωδικοποίηση εικόνας
.jpg, .jpeg	JPEG

Υποστηρίζεται το πρότυπο DCF2.0 ή EXIF2.21.



- Η αναπαραγωγή των παραπάνω μορφών αρχείου δεν είναι εγγυημένη.

Χρήση της λειτουργίας BRAVIA Sync με το Ρυθμιστικό για HDMI

Η λειτουργία Ρυθμιστικό για HDMI επιτρέπει στην τηλεόραση να επικοινωνεί με τις συνδεδεμένες συσκευές που είναι συμβατές με αυτήν τη λειτουργία, χρησιμοποιώντας το πρωτόκολλο HDMI CEC (Consumer Electronics Control).

Για παράδειγμα, συνδέοντας συσκευές της Sony που είναι συμβατές με το Ρυθμιστικό για HDMI (με καλώδια HDMI), μπορείτε να τις ελέγχετε όλες μαζί.

Συνδέστε σωστά τις συσκευές και πραγματοποιήστε τις απαραίτητες ρυθμίσεις.

Ρυθμιστικό για HDMI

- Απενεργοποιεί αυτόματα τη συνδεδεμένη συσκευή όταν θέτετε την τηλεόραση στη λειτουργία αναμονής χρησιμοποιώντας το τηλεχειριστήριο.
- Ενεργοποιεί αυτόματα την τηλεόραση και πραγματοποιεί αλλαγή της εισόδου στη συνδεδεμένη συσκευή όταν αυτή ξεκινήσει την αναπαραγωγή.
- Εάν ενεργοποιήσετε ένα συνδεδεμένο ηχοσύστημα ενώ η τηλεόραση βρίσκεται σε λειτουργία, η έξοδος ήχου αλλάζει από το ηχείο της τηλεόρασης στο ηχοσύστημα.
- Ρυθμίζει την ένταση (◀ +/-) και πραγματοποιεί σίγαση του ήχου (⊘) του συνδεδεμένου ηχοσυστήματος.
- Μπορείτε να χειριστείτε τις συνδεδεμένες συσκευές Sony που διαθέτουν το λογότυπο BRAVIA Sync μέσω του τηλεχειριστηρίου της τηλεόρασης, πατώντας τα εξής:
 - ◀◀/▶▶/||/▶▶/|◀◀/■/▶▶ για να χειριστείτε απευθείας τις συνδεδεμένες συσκευές.
 - **SYNC MENU** για να εμφανίσετε το μενού της συνδεδεμένης συσκευής HDMI στην οθόνη. Αφού εμφανίσετε το μενού, μπορείτε να χειριστείτε την οθόνη μενού χρησιμοποιώντας τα κουμπιά ◊/⊗/⊘/⊕, τα έγχρωμα κουμπιά και το κουμπί **RETURN**.
 - Επιλέξτε το στοιχείο "Χειρισμός συσκευής" και, στη συνέχεια, προβείτε στην επιθυμητή επιλογή για να χειριστείτε τη συσκευή.
 - Ανατρέξτε στο εγχειρίδιο οδηγιών των συσκευών για τις διαθέσιμες λειτουργίες χειρισμού.
 - Επιλέξτε το στοιχείο "Χειρισμός τηλεόρασης" για να ανοίξετε το μενού της τηλεόρασης ή το μενού επιλογών της τηλεόρασης.
- Αν το "Ρυθμιστικό για HDMI" της τηλεόρασης ρυθμιστεί σε "Ναι", το "Ρυθμιστικό για HDMI" της συνδεδεμένης συσκευής θα ρυθμιστεί, επίσης, αυτόματα σε "Ναι".

Για να συνδέσετε συσκευές που είναι συμβατές με το Ρυθμιστικό για HDMI

Συνδέστε τις συμβατές συσκευές και την τηλεόραση με ένα καλώδιο HDMI. Κατά τη σύνδεση ενός ηχοσυστήματος, συνδέστε την υποδοχή DIGITAL AUDIO OUT (OPTICAL) της τηλεόρασης με το ηχοσύστημα, χρησιμοποιώντας ένα οπτικό καλώδιο ήχου (σελίδα 20).

Για να πραγματοποιήσετε τις ρυθμίσεις για το Ρυθμιστικό για HDMI

Οι ρυθμίσεις για το Ρυθμιστικό για HDMI θα πρέπει να οριστούν τόσο στην τηλεόραση όσο και στη συνδεδεμένη συσκευή. Ανατρέξτε στο θέμα "Ρυθμίσεις HDMI" σελίδα 38 για τις ρυθμίσεις της τηλεόρασης. Για τις ρυθμίσεις στη συνδεδεμένη συσκευή, ανατρέξτε στις οδηγίες λειτουργίας για αυτήν τη συσκευή.

Χρήση των λειτουργιών MENOY

Πλοήγηση στο μενού της τηλεόρασης





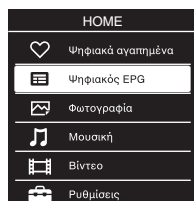

Το "MENOY" σάς επιτρέπει να απολαύσετε διάφορες εύχρηστες λειτουργίες αυτής της τηλεόρασης. Μπορείτε να επιλέξετε εύκολα κανάλια ή πηγές εισόδου και να αλλάξετε τις ρυθμίσεις για την τηλεόρασή σας.

1 Πατήστε το HOME.



2 Πατήστε τα ⏪/⏩ για να κάνετε μια επιλογή και, στη συνέχεια, πατήστε το ⊕.

Για έξοδο από το μενού, πατήστε το HOME.

Εικονίδιο κατηγορίας πολυμέσων	Περιγραφή
 Ψηφιακά αγαπημένα	Μπορείτε να επιλέξετε τη λίστα με τα Ψηφιακά αγαπημένα (σελίδα 19).
 Ψηφιακός EPG	Μπορείτε να επιλέξετε τον Ψηφιακό Ηλεκτρονικό Οδηγό Προγράμματος (EPG) (σελίδα 18).
 Φωτογραφία	Μπορείτε να απολαύσετε αρχεία φωτογραφιών χρησιμοποιώντας συσκευές USB (σελίδα 23).
 Μουσική	Μπορείτε να απολαύσετε αρχεία μουσικής χρησιμοποιώντας συσκευές USB (σελίδα 23).
 Βίντεο	Μπορείτε να απολαύσετε αρχεία βίντεο χρησιμοποιώντας συσκευές USB (σελίδα 23).
 Ρυθμίσεις	Μπορείτε να πραγματοποιήσετε προηγμένες ρυθμίσεις και προσαρμογές (σελίδα 28).



- Οι επιλογές που μπορείτε να ρυθμίσετε ποικίλλουν ανάλογα με την περίπτωση.
- Οι μη διαθέσιμες επιλογές εμφανίζονται με γκρι χρώμα ή δεν εμφανίζονται καθόλου.

Ρυθμίσεις

Εικόνα

Λειτουργία Εικόνας

Επιλέγει τη λειτουργία εικόνας.
"**Ζωηρή**": Για βελτιωμένη αντίθεση και καθαρότητα εικόνας.
"**Κανονικό**": Για κανονική εικόνα. Συνιστάται για οικιακή ψυχαγωγία.
"**Χρήστης**": Σας επιτρέπει να αποθηκεύσετε τις αγαπημένες σας ρυθμίσεις.
"**Σινεμά**": Για περιεχόμενο που βασίζεται σε ταινίες. Κατάλληλο για κινηματογραφικό περιβάλλον.
"**Φωτογραφία**": Για κανονική προβολή φωτογραφιών.
"**Αθλητικά**": Βελτιστοποιεί την ποιότητα της εικόνας για παρακολούθηση αθλητικών.
"**Παιχν**": Για κανονική εικόνα κατάλληλη για παιχνίδια.
"**Γραφικά**": Βελτιστοποιεί την ποιότητα της εικόνας για προβολή γραφικών.

 • Ο "Λειτουργία Εικόνας" ορίζεται ανάλογα με τις ρυθμίσεις στην "Επιλογή Σκηνοῦ".

Επαναφορά ρυθμίσεων

Επαναφέρει όλες τις ρυθμίσεις της λειτουργίας "Εικόνα" εκτός από τη "Λειτουργία Εικόνας" στις εργοστασιακές ρυθμίσεις.

Φωτισμός Φόντου

Ρυθμίζει τη φωτεινότητα της ευκρίνειας.

 • Εάν μειώσετε τη φωτεινότητα της οθόνης, θα μειωθεί η κατανάλωση ενέργειας.

Αντίθεση

Αυξάνει ή μειώνει την αντίθεση της εικόνας.

Φωτεινότητα

Αυξάνει ή μειώνει τη φωτεινότητα της εικόνας.

Χρώμα

Αυξάνει ή μειώνει την ένταση των χρωμάτων.

Απόχρωση

Αυξάνει ή μειώνει τους τόνους του πράσινου και του κόκκινου.

 • Η "Απόχρωση" μπορεί να προσαρμοστεί μόνο για ένα έγχρωμο σήμα NTSC (π.χ. βιντεοκασέτες Η.Π.Α.).

Καθαρότητα





Αυξάνει ή μειώνει την οξύτητα της εικόνας.



Θερμοκρ Χρώματος



Ρυθμίζει τη λευκότητα της εικόνας.
"**Ψυχρό**": Αποδίδει στα λευκά χρώματα μια γαλάζια απόχρωση.
"**Ουδέτερο**": Αποδίδει στα λευκά χρώματα μια ουδέτερη απόχρωση.
"**Θερμό**": Αποδίδει στα λευκά χρώματα μια κόκκινη απόχρωση.



Μείωση Θορύβου

Μειώνει τα παράσιτα της εικόνας (χιόνι) σε ένα ασθενές τηλεοπτικό σήμα.
"**Αυτόμ./Μεγάλη/Μεσαία/Μικρή**": Τροποποιεί το εφέ της μείωσης θορύβου.
"**Όχι**": Απενεργοποιεί τη δυνατότητα "Μείωση Θορύβου".

Μείωση θορύβου MPEG	Μειώνει το θόρυβο της εικόνας σε συμπιεσμένο βίντεο MPEG.
Λειτουργία Ταινίας	<p>Παρέχει βελτιωμένη κίνηση της εικόνας κατά την αναπαραγωγή εικόνων DVD ή βίντεο που έχουν ληφθεί από ταινία, μειώνοντας το θόλωμα και την κοκκώδη εμφάνιση της εικόνας.</p> <p>"Αυτόμ.": Παράγει ως έχει το αρχικό περιεχόμενο κινηματογραφικών ταινιών.</p> <p>"Όχι": Απενεργοποιεί τη "Λειτουργία Ταινίας".</p> <p> Εάν η εικόνα περιέχει ακανόνιστα σήματα ή υπερβολικά πολύ θόρυβο, η "Λειτουργία Ταινίας" απενεργοποιείται αυτόματα ακόμα και αν είναι επιλεγμένη η ρύθμιση "Αυτόμ."</p>
Προηγμ Ρυθμίσεις	<p>Προσαρμόζει τη λειτουργία Εικόνα λεπτομερέστερα.</p> <p>"Επαναφορά ρυθμίσεων": Επαναφέρει όλες τις προηγμένες ρυθμίσεις στις εργοστασιακές ρυθμίσεις.</p> <p>"Προηγμ βελτ αντίθεσης": Ρυθμίζει αυτόματα τα στοιχεία "Φωτισμός Φόντου" και "Αντίθεση" στις καταλληλότερες ρυθμίσεις, με βάση τη φωτεινότητα της οθόνης. Η ρύθμιση αυτή είναι ιδιαίτερα αποτελεσματική σε σκηνές με σκοτεινή εικόνα και θα αυξήσει τη διαφορά αντίθεσης των σκηνών με τη σκοτεινότερη εικόνα.</p> <p>"Διόρθωση Μαύρου": Βελτιώνει τις μαύρες περιοχές της εικόνας για ισχυρότερη αντίθεση.</p> <p>"Προσαρμογή Γάμμα": Ρυθμίζει την ισορροπία μεταξύ των φωτεινών και σκοτεινών περιοχών της εικόνας.</p> <p>"Καθαρό Λευκό": Δίνει έμφαση στα λευκά χρώματα.</p> <p>"Ζωντανό Χρώμα": Ζωντανεύει τα χρώματα.</p>
	<ul style="list-style-type: none"> • Οι "Προηγμ Ρυθμίσεις" δεν είναι διαθέσιμες όταν η "Λειτουργία Εικόνας" έχει ρυθμιστεί στην επιλογή "Ζωηρή" ή για είσοδο USB (Βίντεο).
 Ήχος	
Λειτουργία Ήχου	<p>Επιλέγει τη λειτουργία ήχου.</p> <p>"Δυναμικός": Εντείνει την καθαρότητα και την παρουσία του ήχου για καλύτερη καταληπτότητα και μουσικό ρεαλισμό.</p> <p>"Κανονικός": Βελτιώνει την καθαρότητα, τη λεπτομέρεια και την παρουσία του ήχου.</p> <p>"Κρυστάλλινη φωνή": Κάνει τον ήχο της φωνής να ακούγεται πιο καθαρά.</p>
Επαναφορά ρυθμίσεων	<p>Επαναφέρει όλες τις ρυθμίσεις του στοιχείου "Ήχος" στις εργοστασιακές ρυθμίσεις.</p>
Ισοσταθμιστής	<p>Προσαρμόζει τις ρυθμίσεις της συχνότητας ήχου.</p> <p>Πατήστε τα \leftarrow/\rightarrow για να επιλέξετε την επιθυμητή συχνότητα ήχου και, στη συνέχεια, πατήστε τα \uparrow/\downarrow για να επιλέξετε τη ρύθμιση και πατήστε το \oplus. Όταν επιλέξετε το στοιχείο "Λειτουργία Ήχου", θα γίνει λήψη των επιλεγμένων ρυθμίσεων. Εάν επιλέξετε "Επαναφορά ρυθμίσεων", ο "Ισοσταθμιστής" θα επιστρέψει στις αρχικές του ρυθμίσεις.</p> <p> Εάν ρυθμίσετε σε υψηλότερη συχνότητα, θα μεταβληθεί ο ήχος υψηλότερου βήματος, ενώ εάν ρυθμίσετε σε χαμηλότερη συχνότητα θα μεταβληθεί ο ήχος χαμηλότερου βήματος.</p>

Ισοροπία	Μεταβάλλει την ισοροπία ανάμεσα στο αριστερό και στο δεξιό ηχείο.
Αυτόματη Ένταση	Διατηρεί ένα σταθερό επίπεδο έντασης του ήχου, ακόμη και αν υπάρχουν διακυμάνσεις στο επίπεδο αυτό (π.χ. ο ήχος των διαφημίσεων είναι συχνά πιο δυνατός από εκείνον των τηλεοπτικών προγραμμάτων).
Αντιστάθμιση έντασης	Ρυθμίζει ανεξάρτητα το επίπεδο έντασης του ήχου για κάθε συσκευή που είναι συνδεδεμένη με την τηλεόραση.
Περιβάλλοντας Ήχος	<p>Επιλέγει τη λειτουργία περιβάλλοντος ήχου.</p> <p>"Ναι": Παρέχει εφέ περιβάλλοντος ήχου που σας δίνουν τη δυνατότητα να απολαύσετε τον εικονικό δικαναλικό περιβάλλοντα ήχο μόνο από τα δύο εσωτερικά ηχεία της τηλεόρασης.</p> <p>"Προσομι Στέρεο": Προσθέτει εφέ τύπου περιβάλλοντος ήχου σε μονοφωνικά προγράμματα.</p> <p>"Σινεμά": Παρέχει εφέ περιβάλλοντος ήχου ακριβώς όπως στα ηχοσυστήματα υψηλής κλάσης που υπάρχουν στις κινηματογραφικές αίθουσες.</p> <p>"Μουσική": Παρέχει εφέ περιβάλλοντος ήχου που σας κάνει να νιώθετε ότι περιβάλλεστε από ήχο όπως σε αίθουσα συναυλιών.</p> <p>"Αθλητικά": Παρέχει εφέ περιβάλλοντος ήχου που σας κάνει να νιώθετε ότι παρακολουθείτε ζωντανά αθλητικές εκδηλώσεις.</p> <p>"Παιχν": Παρέχει εφέ περιβάλλοντος ήχου που βελτιώνει τον ήχο των παιχνιδιών.</p> <p>"Όχι": Για κανονική στερεοφωνική ή μονοφωνική λήψη.</p> <p> Ο "Περιβάλλοντας Ήχος" ορίζεται ανάλογα με τις ρυθμίσεις στην "Επιλογή Σκηηνικού".</p>
Ενισχυτής μπάσων	Παράγει πληρέστερο ήχο για πιο εντυπωσιακό αποτέλεσμα, τονίζοντας τα μπάσα.
Διφ. Ήχος	<p>Επιλέγει τον ήχο από το ηχείο για μια στερεοφωνική ή δίγλωσση αναμετάδοση.</p> <p>"Στέρεο", "Μονοφωνικό": Για στερεοφωνική αναμετάδοση.</p> <p>"A"/"B"/"Μονοφωνικό": Για δίγλωσση αναμετάδοση, επιλέξτε "A" για το κανάλι ήχου 1, "B" για το κανάλι ήχου 2 ή "Μονοφωνικό" για μονοφωνικό κανάλι, εφόσον είναι διαθέσιμο.</p> <p></p> <p>• Εάν επιλέξετε μια άλλη συσκευή που είναι συνδεδεμένη με την τηλεόραση, ρυθμίστε το στοιχείο "Διφ. Ήχος" στην επιλογή "Στέρεο", "A" ή "B".</p>
Ηχείο	<p>Ενεργοποιεί/απενεργοποιεί τα εσωτερικά ηχεία της τηλεόρασης.</p> <p>"Ηχείο Τηλεόρασ.": Τα ηχεία της τηλεόρασης ενεργοποιούνται για να ακούσετε τον ήχο της τηλεόρασης από τα ηχεία της τηλεόρασης.</p> <p>"Ηχοσύστημα": Τα ηχεία της τηλεόρασης απενεργοποιούνται για να ακούσετε τον ήχο της τηλεόρασης μόνο από την εξωτερική συσκευή ήχου που είναι συνδεδεμένη στις υποδοχές εξόδου ήχου.</p>
Έξοδος ήχου	<p>"Μεταβλητό": Όταν χρησιμοποιείτε εξωτερικό ηχοσύστημα, μπορείτε να ρυθμίσετε την ένταση της εξόδου ήχου από το τηλεχειριστήριο της τηλεόρασης.</p> <p>"Σταθερό": Η έξοδος ήχου της τηλεόρασης παραμένει σταθερή.</p> <p>Χρησιμοποιήστε τα πλήκτρα ελέγχου έντασης του ήχου του ενισχυτή ήχου για να ρυθμίσετε την ένταση (και άλλες ρυθμίσεις ήχου) μέσω του ηχοσυστήματός σας.</p>

Διασύνδ. Ηχείου ακουστικών	Ενεργοποιεί/Απενεργοποιεί τα εσωτερικά ηχεία της τηλεόρασης όταν συνδέετε ακουστικά στην τηλεόραση.
Ένταση ακουστικών	Ρυθμίζει την ένταση ήχου των ακουστικών.
Πηγή ήχου HDMI/DVI	Αλλάζει το ηχητικό σήμα για την είσοδο HDMI, όταν συνδεθεί μια συσκευή DVI. Επιλέξτε μία από τις ρυθμίσεις "Αυτόμ.", "HDMI Ήχος" και "Ήχος υπολογιστή".
Προηγμ Ρυθμίσεις	<p>"Δυναμικό Εύρος": Ισοσταθμίζει τυχόν διαφορές στο επίπεδο ήχου μεταξύ των διαφορετικών καναλιών (μόνο για ήχο Dolby Digital).</p> <p> Η δυνατότητα μπορεί να μη λειτουργεί ή μπορεί να διαφέρει ανάλογα με το πρόγραμμα και ανεξάρτητα από τη ρύθμιση "Δυναμικό Εύρος".</p> <p>"Οπτική Έξοδος": Ρυθμίζει το ηχητικό σήμα που εξάγεται από την υποδοχή DIGITAL AUDIO OUT (OPTICAL) της τηλεόρασης. Ρυθμίστε τη λειτουργία στην επιλογή "Αυτόμ.", όταν συνδέετε συσκευές συμβατές με Dolby Digital. Ρυθμίστε τη λειτουργία στην επιλογή "PCM", όταν συνδέετε συσκευές που δεν είναι συμβατές με Dolby Digital.</p> <p>"Κατάσταση Downmix": Ρυθμίστε τη μέθοδο downmix του πολυκαναλικού ήχου σε δικαναλικό ήχο.</p> <ul style="list-style-type: none"> • "Περιβάλλοντας Ήχος": Επιλέξτε το για επίτευξη της καλύτερης δυνατής απόδοσης περιβάλλοντος ήχου ή ενώ χρησιμοποιείτε εξωτερικά προϊόντα με Pro Logic. • "Στέρεο": Επιλέξτε το για στερεοφωνική έξοδο.
	<ul style="list-style-type: none"> • Οι ρυθμίσεις "Λειτουργία Ήχου", "Επαναφορά ρυθμίσεων", "Ισοσταθμιστής", "Ισορροπία", "Αυτόματη Ένταση", "Αντιστάθμιση έντασης", "Περιβάλλοντας Ήχος" και "Ενισχυτής μπάσων" δεν είναι διαθέσιμες, όταν η ρύθμιση "Ηχείο" έχει οριστεί στην επιλογή "Ήχοσύστημα".
 Οθόνη	
Φορμά Οθόνης	Αλλάζει το φορμά οθόνης. Για λεπτομέρειες σχετικά με το φορμά οθόνης, ανατρέξτε στη σελίδα 16.
Φορμά Οθόνης (μόνο στη λειτουργία PC)	<p>"Κανονική": Εμφανίζει την εικόνα στο αρχικό της μέγεθος.</p> <p>"Πλήρες 1": Μεγεθύνει την εικόνα για να καλύψει την κατακόρυφη περιοχή προβολής, ενώ διατηρεί την αρχική της αναλογία.</p> <p>"Πλήρες 2": Μεγεθύνει την εικόνα για να καλύψει την περιοχή προβολής.</p>
Αυτόματο Φορμά	<p>"Ναι": Επιλέξτε "Ναι" για να αλλάξετε αυτόματα τη ρύθμιση "Φορμά Οθόνης" με βάση το περιεχόμενο.</p> <p>"Όχι": Εάν οι συχνές αλλαγές της οθόνης σας δυσχεραίνουν, επιλέξτε "Όχι". Επιλέξτε μία από τις ρυθμίσεις της λειτουργίας "Φορμά Οθόνης", όταν αυτή η λειτουργία ρυθμιστεί σε "Όχι".</p>
Προεπιλογή 4:3	Ορίζει το προεπιλεγμένο φορμά οθόνης για μεταδόσεις 4:3.
Αυτόματη Προβολή	<p>"Ναι": Προσαρμόζει αυτόματα την περιοχή προβολής με βάση το περιεχόμενο.</p> <p>"Όχι": Απενεργοποιεί την "Αυτόματη Προβολή". Επιλέξτε μία από τις ρυθμίσεις της λειτουργίας "Περιοχή Προβολής".</p>

Περιοχή Προβολής	<p>Ρυθμίζει την περιοχή προβολής της εικόνας.</p> <p>"Full pixel": Εμφανίζει τις εικόνες στο αρχικό τους μέγεθος όταν αποκόπτονται τμήματα της εικόνας.</p> <p>"Κανονική": Εμφανίζει τις εικόνες στο συνιστώμενο μέγεθος.</p> <p>"+1": Εμφανίζει τις εικόνες στο αρχικό τους μέγεθος.</p> <p>"-1": Μεγεθύνει την εικόνα, ώστε οι άκρες της να βρίσκονται εκτός της ορατής περιοχής προβολής.</p> <p> Αυτές οι επιλογές ενδέχεται να αλλάξουν ανάλογα με την είσοδο που προβάλλεται.</p>
Οριζόντ Μετατόπιση	<p>Ρυθμίζει την οριζόντια θέση της εικόνας.</p>
Κατακόρ Μετατόπιση	<p>Ρυθμίζει την κατακόρυφη θέση της εικόνας όταν το "Φορμά Οθόνης" έχει ρυθμιστεί στις επιλογές "Ζουμ", "14:9" ή "Λεξάντες".</p>
Κατακόρ Μέγεθος	<p>Ρυθμίζει το κατακόρυφο μέγεθος της εικόνας, όταν το "Φορμά Οθόνης" έχει ρυθμιστεί στην επιλογή "Ευρύ ζουμ".</p>
Προσαρμογή Υπολογιστή	<p>Προσαρμόζει την οθόνη της τηλεόρασης ως οθόνη PC.</p> <p></p> <ul style="list-style-type: none"> Αυτή η επιλογή είναι διαθέσιμη μόνο εάν λαμβάνεται σήμα PC. Η "Αυτόματ Προσαρμογή" ενδέχεται να μη λειτουργεί σωστά με ορισμένα σήματα εισόδου. Σε τέτοιες περιπτώσεις, ρυθμίστε χειροκίνητα τα στοιχεία "Φάση", "Βήμα", "Οριζόντ Μετατόπιση" και "Κατακόρ Μετατόπιση". <p>"Φορμά Οθόνης": Επιλέξτε "Κανονική" για την προβολή της εικόνας στο αρχικό μέγεθός της. Επιλέξτε "Πλήρες 1" για να μεγεθύνετε την εικόνα, ώστε να καλύπτει την περιοχή προβολής διατηρώντας τον αρχικό λόγο διαστάσεών της. Επιλέξτε "Πλήρες 2" για να μεγεθύνετε την εικόνα, ώστε να καλύπτει την περιοχή προβολής.</p> <p>"Επαναφορά ρυθμίσεων": Επαναφέρει όλες τις ρυθμίσεις της λειτουργίας "Προσαρμογή Υπολογιστή" εκτός από το "Φορμά Οθόνης" στις εργοστασιακές ρυθμίσεις.</p> <p>"Αυτόματ Προσαρμογή": Ρυθμίζει αυτόματα τη θέση εμφάνισης και τη φάση της εικόνας στη λειτουργία υπολογιστή.</p> <p>"Φάση": Προσαρμόζει την οθόνη όταν ένα μέρος του κειμένου ή της εικόνας που εμφανίζεται δεν είναι διαυγές.</p> <p>"Βήμα": Μεγεθύνει ή σμικρύνει το μέγεθος της οθόνης οριζοντίως.</p> <p>"Οριζόντ Μετατόπιση": Μετακινεί την οθόνη προς τα αριστερά ή προς τα δεξιά.</p> <p>"Κατακόρ Μετατόπιση": Μετακινεί την οθόνη προς τα επάνω ή προς τα κάτω.</p>



Αναλογικές Ρυθμίσεις

"Αναλ. Αυτόμ. Συντονισμός" (Μόνο στην αναλογική λειτουργία):

Συντονίζει όλα τα διαθέσιμα αναλογικά κανάλια. Συνήθως δε χρειάζεται να εκτελέσετε αυτήν τη λειτουργία, επειδή τα κανάλια θα είναι ήδη συντονισμένα από τη στιγμή που η τηλεόραση εγκαταστάθηκε για πρώτη φορά. Ωστόσο, η επιλογή αυτή σας επιτρέπει να επαναλάβετε τη διαδικασία (π.χ. να συντονίσετε και πάλι την τηλεόραση μετά από μετακόμιση σε άλλο σπίτι ή να αναζητήσετε καινούργια κανάλια που έχουν ξεκινήσει να εκπέμπουν).

"Χειροκίν. Πρόγραμμα" (Μόνο στην αναλογική λειτουργία):

Αλλάζει τη ρύθμιση των διαθέσιμων αναλογικών καναλιών.

Πατήστε το ⊕ για να επιλέξετε ένα πρόγραμμα που θέλετε να τροποποιήσετε.

Σύστημα

Μπορείτε να συντονίσετε τα κανάλια χειροκίνητα.

- 1 Πατήστε τα \hat{u}/\hat{v} για να επιλέξετε "Σύστημα" και, στη συνέχεια, πατήστε το ⊕.
- 2 Πατήστε τα \hat{u}/\hat{v} για να επιλέξετε ένα από τα παρακάτω συστήματα τηλεοπτικής μετάδοσης και, στη συνέχεια, πατήστε το ⊕.

B/G: Για χώρες/περιοχές της Δυτικής Ευρώπης

I: Για το Ηνωμένο Βασίλειο

D/K: Για χώρες/περιοχές της Ανατολικής Ευρώπης

L: Για τη Γαλλία



- Ανάλογα με την επιλεγμένη χώρα/περιοχή στο στοιχείο "Χώρα", η επιλογή αυτή ενδέχεται να μην είναι διαθέσιμη.

Κανάλι

- 1 Πατήστε τα \hat{u}/\hat{v} για να επιλέξετε "Κανάλι" και, στη συνέχεια, πατήστε το ⊕.
- 2 Πατήστε τα \hat{u}/\hat{v} για να επιλέξετε το στοιχείο "S" (για καλωδιακά κανάλια) ή το στοιχείο "C" (για επίγεια κανάλια) και, στη συνέχεια, πατήστε το ⇨.
- 3 Συντονίστε τα κανάλια ως εξής:

Εάν δεν γνωρίζετε τον αριθμό του καναλιού (συχνότητα)

Πατήστε τα \hat{u}/\hat{v} για να αναζητήσετε το επόμενο διαθέσιμο κανάλι. Όταν βρεθεί ένα κανάλι, η αναζήτηση θα σταματήσει. Για να συνεχίσετε την αναζήτηση, πατήστε τα \hat{u}/\hat{v} .

Εάν γνωρίζετε τον αριθμό του καναλιού (συχνότητα)

Πατήστε τα αριθμητικά κουμπιά για να εισαγάγετε τον αριθμό καναλιού που επιθυμείτε ή τον αριθμό καναλιού του βίντεο.

- 4 Πατήστε το ⊕ για να μεταβείτε στη ρύθμιση "Επιβεβαίωση" και, στη συνέχεια, πατήστε το ⊕.

Επαναλάβετε την παραπάνω διαδικασία για να προκαθορίσετε χειροκίνητα και άλλα κανάλια.

Τίτλος

Εκχωρεί ένα όνομα της αρεσκείας σας, με έως πέντε γράμματα ή αριθμούς, στο επιλεγμένο κανάλι.

AFT

Σας επιτρέπει τον ακριβή χειροκίνητο συντονισμό του αριθμού του επιλεγμένου προγράμματος, αν πιστεύετε ότι μια μικρή ρύθμιση θα βελτιώσει την ποιότητα της εικόνας.

Φίλτρο ήχου

Βελτιώνει τον ήχο για μεμονωμένα κανάλια, σε περίπτωση παραμορφώσεων σε μονοφωνικές αναμεταδόσεις. Μερικές φορές, ένα μη τυπικό σήμα εκπομπής μπορεί να δημιουργήσει ηχητική παραμόρφωση ή διαλείπουσα σίγαση του ήχου κατά την παρακολούθηση μονοφωνικών προγραμμάτων. Εάν δεν αντιλαμβάνεστε οποιαδήποτε ηχητική παραμόρφωση, συνιστάται να αφήσετε την επιλογή αυτή στην εργοστασιακή ρύθμιση "Όχι".



- Το "Φίλτρο ήχου" δεν είναι διαθέσιμο όταν το "Σύστημα" έχει ρυθμιστεί στην επιλογή "L".

Παράλειψη

Παραλείπει τα αναλογικά κανάλια που δεν χρησιμοποιούνται, όταν πατήσετε το κουμπί **PROG/CH +/-** για να επιλέξετε κανάλια. (Μπορείτε να επιλέξετε τα κανάλια που παραλείψατε χρησιμοποιώντας τα αριθμητικά κουμπιά.)

Επιβεβαίωση

Αποθηκεύει τις αλλαγές που έγιναν στις ρυθμίσεις για το "Χειροκίνητο Πρόγραμμα".

"Ταξινόηση Προγράμμι" (Μόνο στην αναλογική λειτουργία): Αλλάζει τη σειρά με την οποία είναι αποθηκευμένα τα αναλογικά κανάλια στην τηλεόραση.

- 1 Πατήστε τα για να επιλέξετε το κανάλι που θέλετε να μετακινήσετε σε μια καινούργια θέση και, στη συνέχεια, πατήστε το .
- 2 Πατήστε τα για να επιλέξετε τη νέα θέση για το κανάλι σας και, στη συνέχεια, πατήστε το .

Ψηφιακές Ρυθμίσεις

"Ψηφιακός Συντονισμός"

• "Αυτόματος ψηφιακός συντονισμός":

Συντονίζει τα διαθέσιμα ψηφιακά κανάλια.

Με την επιλογή αυτή, μπορείτε να συντονίσετε και πάλι την τηλεόραση μετά από μετακόμιση σε άλλο σπίτι ή να αναζητήσετε καινούργια κανάλια που έχουν ξεκινήσει να εκπέμπουν. Πατήστε το .

• "Επεξεργασία Προγ/των":

Αφαιρεί όλα τα μη επιθυμητά ψηφιακά κανάλια που έχουν αποθηκευθεί στην τηλεόραση και αλλάζει τη σειρά των ψηφιακών καναλιών που έχουν αποθηκευθεί στην τηλεόραση.

- 1 Πατήστε τα για να επιλέξετε το κανάλι που θέλετε να διαγράψετε ή να μετακινήσετε σε μια νέα θέση.

Πατήστε τα αριθμητικά κουμπιά για να εισαγάγετε τον γνωστό τριψήφιο αριθμό προγράμματος της εκπομπής που θέλετε.

- 2 Διαγράψτε ή αλλάξτε τη σειρά των ψηφιακών καναλιών ως εξής:

Για να διαγράψετε ένα ψηφιακό κανάλι

Πατήστε το . Αφού εμφανιστεί ένα μήνυμα επιβεβαίωσης, πατήστε το για να επιλέξετε "Ναι" και, στη συνέχεια, πατήστε το .

Για να αλλάξετε τη σειρά των ψηφιακών καναλιών

Πατήστε το , κατόπιν πατήστε τα για να επιλέξετε τη νέα θέση του καναλιού και, στη συνέχεια, πατήστε το .

- 3 Πατήστε το **RETURN**.



- Όταν έχει επιλεγεί το στοιχείο "Καλωδιακή TV", η λειτουργία αυτή ενδέχεται να μην είναι διαθέσιμη σε ορισμένες χώρες.

• "Χειρ/τος Συντονισμός":

Συντονίζει χειροκίνητα τα ψηφιακά κανάλια.

- 1 Πατήστε το αριθμητικό κουμπί για να επιλέξετε τον αριθμό του καναλιού που θέλετε να συντονίσετε χειροκίνητα και, στη συνέχεια, πατήστε τα \uparrow/\downarrow για να συντονίσετε το κανάλι.

- 2 Όταν εντοπιστούν τα διαθέσιμα κανάλια, πατήστε το \oplus για να αποθηκεύσετε τα προγράμματα.

Επαναλάβετε την παραπάνω διαδικασία για να συντονίσετε χειροκίνητα τα άλλα κανάλια.



- Δεν διατίθεται για σύνδεση καλωδιακής τηλεόρασης.

"Ρύθμιση Υπότιτλων"

- **"Ρύθμιση Υπότιτλων":** Όταν επιλέξετε "Για βαρήκοους", ίσως να εμφανίζονται ορισμένα οπτικά βοηθήματα μαζί με τους υποτίτλους (εάν τα τηλεοπτικά κανάλια εκπέμπουν τέτοιες πληροφορίες).
- **"Προεπιλεγμένη Γλώσσα":** Επιλέγει την επιθυμητή γλώσσα στην οποία θα εμφανίζονται οι υπότιτλοι.
- **"Δεύτερη Επιλογή Γλώσσας":** Επιλέγει τη δευτερεύουσα επιθυμητή γλώσσα στην οποία θα εμφανίζονται οι υπότιτλοι.

"Ρύθμιση Ήχου"

- **"Τύπος Ήχου":** Αλλάζει στην αναμετάδοση για τα άτομα που αντιμετωπίζουν προβλήματα ακοής, όταν έχει επιλεγεί το στοιχείο "Για βαρήκοους".
- **"Προεπιλεγμένη Γλώσσα":** Επιλέγει την επιθυμητή γλώσσα που χρησιμοποιείται για ένα πρόγραμμα. Ορισμένα ψηφιακά κανάλια ενδέχεται να εκπέμπουν αρκετές γλώσσες ήχου για ένα πρόγραμμα.
- **"Δεύτερη Επιλογή Γλώσσας":** Επιλέγει τη δευτερεύουσα επιθυμητή γλώσσα που χρησιμοποιείται για ένα πρόγραμμα. Ορισμένα ψηφιακά κανάλια ενδέχεται να εκπέμπουν αρκετές γλώσσες ήχου για ένα πρόγραμμα.
- **"Περιγραφή Ήχου":** Παρέχει περιγραφή ήχου (αφήγηση) των οπτικών πληροφοριών, εφόσον τα τηλεοπτικά κανάλια εκπέμπουν τέτοιες πληροφορίες.
- **"Επίπεδο Ανάμιξης":** Ρυθμίζει το επίπεδο εξόδου για τον κύριο ήχο της τηλεόρασης και το επίπεδο εξόδου για την Περιγραφή Ήχου.



- Η επιλογή αυτή είναι διαθέσιμη μόνο όταν η "Περιγραφή Ήχου" έχει ρυθμιστεί σε "Ναι".

- **"Επίπεδο ήχου MPEG":** Ρυθμίζει το επίπεδο ήχου MPEG.

"Τεχνικές Ρυθμίσεις"

- **"Αυτόματη Ενημέρωση Υπηρ.":** Με αυτήν την επιλογή η τηλεόραση μπορεί να εντοπίζει και να αποθηκεύει νέες ψηφιακές υπηρεσίες μόλις γίνονται διαθέσιμες.
- **"Ενημέρωση συστήματος":** Αυτή η τηλεόραση έχει δυνατότητα λήψης ενημερώσεων λογισμικού μέσω του σήματος εκπομπής. Προκειμένου να είναι δυνατή η λήψη αναβαθμίσεων, η επιλογή Ενημέρωση συστήματος στο μενού Τεχνικές Ρυθμίσεις πρέπει να έχει οριστεί σε "Ναι". Όταν γίνει εντοπισμός μιας αναβάθμισης, ο χρήστης θα ενημερωθεί από μια σειρά ενδείξεων στην οθόνη, σχετικά με τη διαδικασία της αναβάθμισης. Μην απουσνδέετε το σύστημα από την παροχή ρεύματος κατά τη διαδικασία της εγκατάστασης.

- **"Πληροφορίες Συστήματος":** Εμφανίζει την τρέχουσα έκδοση λογισμικού και τη στάθμη σήματος.
- **"Χρονική Ζώνη":** Σας επιτρέπει να επιλέξετε χειροκίνητα τη χρονική ζώνη στην οποία βρίσκεστε, εφόσον αυτή δεν είναι ίδια με την προεπιλεγμένη ρύθμιση χρονικής ζώνης για τη χώρα/περιοχή σας.
- Όταν έχει επιλεγεί το στοιχείο "Καλωδιακή TV", η λειτουργία αυτή ενδέχεται να μην είναι διαθέσιμη σε ορισμένες χώρες.
- **"Αυτόματη Θερινή Ώρα":** Επιλέγει αν θα γίνεται αυτόματα εναλλαγή μεταξύ της θερινής και της χειμερινής ώρας.
 - "Ναι": Γίνεται εναλλαγή μεταξύ της θερινής και της χειμερινής ώρας σύμφωνα με το ημερολόγιο.
 - "Όχι": Η ώρα εμφανίζεται σύμφωνα με τη διαφορά ώρας που ορίστηκε στη "Χρονική Ζώνη".
- Όταν έχει επιλεγεί το στοιχείο "Καλωδιακή TV", η λειτουργία αυτή ενδέχεται να μην είναι διαθέσιμη σε ορισμένες χώρες.
- **"Αλλαγή υπηρεσίας":** Επιλέξτε το "Ναι" για αυτόματη αλλαγή του καναλιού όταν ο σταθμός αλλάξει τη μετάδοση του προγράμματος προβολής σε ένα διαφορετικό κανάλι.

"Ρυθμίσεις Μονάδας CA"

Σας επιτρέπει την πρόσβαση σε μια υπηρεσία συνδρομητικού καναλιού μόλις αποκτήσετε Μονάδα Περιορισμένης Πρόσβασης (CAM) και κάρτα προβολής. Ανατρέξτε στη σελίδα 20 για τη θέση της υποδοχής  (PCMCIA).



Κλειδώμα για Παιδιά

Ορίζει έναν περιορισμό ηλικίας για τα προγράμματα. Οποιοδήποτε πρόγραμμα βρίσκεται μέσα σε αυτόν τον περιορισμό ηλικίας, μπορεί να προβληθεί μόνο αφού εισαχθεί σωστά ένας Κωδικός PIN.

- Για τις υπηρεσίες παροχής καλωδιακής τηλεόρασης στις Κάτω Χώρες, ο κωδικός PIN θα πρέπει να εισαχθεί, όταν ο χαρακτηρισμός του προγράμματος είναι μεγαλύτερος από ή ίσος με την καθορισμένη ηλικία.

1 Πατήστε τα αριθμητικά κουμπιά για να εισαγάγετε τον ισχύοντα Κωδικό PIN.

Εάν δεν έχετε ρυθμίσει κωδικό PIN άλλη φορά, θα εμφανιστεί μια οθόνη εισαγωγής κωδικού PIN. Ακολουθήστε τις οδηγίες της ενότητας "Κωδικός PIN" που ακολουθεί.

2 Πατήστε τα για να επιλέξετε τον περιορισμό ηλικίας ή το στοιχείο "Καμία" (για παρακολούθηση χωρίς περιορισμό) και, στη συνέχεια, πατήστε το .

3 Πατήστε το RETURN.

Κωδικός PIN

Για να ορίσετε τον κωδικό PIN για πρώτη φορά

1 Πατήστε τα αριθμητικά κουμπιά για να εισαγάγετε το νέο Κωδικό PIN.

2 Πατήστε το  RETURN.

Για να αλλάξετε τον κωδικό PIN

1 Πατήστε τα αριθμητικά κουμπιά για να εισαγάγετε τον ισχύοντα Κωδικό PIN.

2 Πατήστε τα αριθμητικά κουμπιά για να εισαγάγετε το νέο Κωδικό PIN.

3 Πατήστε το  RETURN.



- Ο κωδικός PIN 9999 γίνεται πάντοτε δεκτός.

Αλλαγή Κωδικού PIN

Επιλέγει την αλλαγή του κωδικού PIN.

Κλειδωμα για Παιδιά	Επιλέξτε την ηλικία του νεότερου θεατή της τηλεόρασης σας (3 ~ 18). Επιλέξτε "Καμία", εάν δεν επιθυμείτε καμία καταχώρηση. Αυτά τα στοιχεία προς επιλογή ενδέχεται να αλλάξουν ανάλογα με τη ρύθμιση χώρας.
Κλειδωμα ψηφιακού προγράμματος	Κλειδώνει/ξεκλειδώνει προγράμματα και ελέγχει την κατάσταση των προγραμμάτων. 1 Πατήστε τα αριθμητικά κουμπιά για να εισαγάγετε τον ισχύοντα Κωδικό PIN ή για να ορίσετε έναν καινούργιο. 2 Πατήστε τα \uparrow/\downarrow για να περιηγηθείτε στα προγράμματα και πατήστε το \oplus για να εναλλαγή μεταξύ των καταστάσεων "Κλειδωμένο" και "Ξεκλειδωμένο".
Κλειδωμα εξωτερικής εισόδου	Αποκλείει την παρακολούθηση από μια εξωτερική είσοδο. Για να προβάλετε μια εξωτερική είσοδο που έχει αποκλειστεί, επιλέξτε "Ξεκλειδωμένο".
 Ρυθμίσεις	
Αυτόματη Έναρξη USB	Εισέρχεται αυτόματα στην προβολή μικρογραφιών της φωτογραφίας/μουσικής/του βίντεο που αναπαρήχθηκε πιο πρόσφατα, όταν η τηλεόραση είναι ενεργοποιημένη και στη θύρα USB έχει συνδεθεί και, στη συνέχεια, ενεργοποιηθεί μια συσκευή USB.
Χρονοδ. Απενεργ.	Ορίζει μια χρονική περίοδο, μετά από την οποία η τηλεόραση μεταβαίνει αυτόματα στη λειτουργία αναμονής. Όταν ενεργοποιηθεί ο "Χρονοδ. Απενεργ.", η ένδειξη ⏸ (Χρονοδ. Απενεργ.) στην πρόσοψη της τηλεόρασης ανάβει με πορτοκαλί χρώμα. ⏸ • Εάν απενεργοποιήσετε την τηλεόραση και την ενεργοποιήσετε ξανά, ο "Χρονοδ. Απενεργ." επανέρχεται στη ρύθμιση "Όχι". • Εμφανίζεται στην οθόνη μια προειδοποίηση ένα λεπτό προτού η τηλεόραση μεταβεί στη λειτουργία αναμονής.
Αυτόματη Έναρξη	Ξεκινάει την αρχική ρύθμιση για επιλογή της γλώσσας, της χώρας/περιοχής και της τοποθεσίας και για συντονισμό όλων των διαθέσιμων ψηφιακών και αναλογικών καναλιών. Συνήθως, δεν χρειάζεται να εκτελέσετε αυτήν τη λειτουργία, επειδή η γλώσσα και η χώρα/περιοχή θα έχουν ήδη επιλεγεί και τα κανάλια θα είναι ήδη συντονισμένα, από τη στιγμή που η τηλεόραση εγκαταστάθηκε για πρώτη φορά. Ωστόσο, αυτή η επιλογή σας επιτρέπει να επαναλάβετε τη διαδικασία (π.χ. να συντονίσετε ξανά την τηλεόραση μετά από μια μετακόμιση).
Γλώσσα	Επιλέγει τη γλώσσα στην οποία εμφανίζονται τα μενού.
Ήχος έναρξης	Επιλέξτε "Ναι" για την αναπαραγωγή ήχου, όταν η τηλεόραση είναι ενεργοποιημένη. Επιλέξτε "Όχι" για να τον απενεργοποιήσετε.

Ρύθμιση AV	<p>Εκχωρεί ένα όνομα σε οποιαδήποτε συσκευή συνδέεται στις πλάινές και πίσω υποδοχές. Το όνομα θα εμφανιστεί για λίγο στην οθόνη όταν επιλεγεί η συσκευή.</p> <ol style="list-style-type: none"> 1 Πατήστε τα \uparrow/\downarrow για να επιλέξετε την επιθυμητή πηγή εισόδου και, στη συνέχεια, πατήστε το \oplus. 2 Πατήστε τα \uparrow/\downarrow για να επιλέξετε την επιθυμητή επιλογή παρακάτω και, στη συνέχεια, πατήστε το \oplus. <ul style="list-style-type: none"> • AV1 (ή AV2/HDMI1/HDMI2/Component/PC), ΚΑΛΩΔ TV, ΔΟΥΦΟΡ, VIDEO, DVD/BD, ΟΙΚΙΑΚΟΣ ΚΙΝΗΜΑΤΟΓΡΑΦΟΣ, ΠΑΙΧΝΙΔΙ, CAM, ΨΗΦΙΑΚΗ ΚΑΜΕΡΑ, PC: Χρησιμοποιεί έναν από τους προκαθορισμένους τίτλους για να εκχωρήσει ένα όνομα στη συνδεδεμένη συσκευή. • "Επεξ.": Δημιουργεί το δικό σας τίτλο. <ol style="list-style-type: none"> 1 Πατήστε τα \uparrow/\downarrow για να επιλέξετε το επιθυμητό γράμμα ή αριθμό ("_" για κενό διάστημα) και, στη συνέχεια, πατήστε το κουμπί \leftrightarrow. <p>Εάν εισαγάγετε λάθος χαρακτήρα Πατήστε το \leftarrow/\rightarrow για να επιλέξετε το λανθασμένο χαρακτήρα. Κατόπιν, πατήστε τα \uparrow/\downarrow για να επιλέξετε το σωστό χαρακτήρα.</p> 2 Επαναλάβετε τη διαδικασία στο βήμα 1 μέχρι να ολοκληρωθεί το όνομα και, στη συνέχεια, πατήστε το \oplus.
Ρυθμίσεις HDMI	<p>Επιτρέπει στην τηλεόραση να επικοινωνεί με συσκευές που είναι συμβατές με το ρυθμιστικό για HDMI και είναι συνδεδεμένες στις υποδοχές HDMI της τηλεόρασης. Σημειώστε ότι πρέπει επίσης να γίνουν ρυθμίσεις επικοινωνίας στις συνδεδεμένες συσκευές.</p> <p>"Ρυθμιστικό για HDMI": Ορίζει αν θα συνδεθούν οι λειτουργίες της τηλεόρασης και της συνδεδεμένης συσκευής που είναι συμβατή με το ρυθμιστικό για HDMI.</p> <p>"Αυτόμ. Απεν. Συσκευών": Όταν αυτό το στοιχείο ρυθμιστεί σε "Ναι", η συνδεδεμένη συσκευή που είναι συμβατή με το ρυθμιστικό για HDMI απενεργοποιείται, όταν θέσετε την τηλεόραση στη λειτουργία αναμονής από το τηλεχειριστήριο.</p> <p>"Αυτόμ. Ενεργ. Τηλεόρ.": Όταν αυτό το στοιχείο ρυθμιστεί σε "Ναι", η τηλεόραση ενεργοποιείται, όταν ενεργοποιείται η συνδεδεμένη συσκευή που είναι συμβατή με το ρυθμιστικό για HDMI.</p> <p>"Λίστα Συσκευών HDMI": Εμφανίζει μια λίστα συνδεδεμένων συσκευών συμβατών με το ρυθμιστικό για HDMI.</p> <p>"Πλήκτρα ελέγχου της συσκευής": Αν αυτό το στοιχείο ρυθμιστεί στην επιλογή "Πλήκτρα συντονισμού", μπορείτε να επιλέξετε ένα κανάλι που έχει συντονιστεί από τη συνδεδεμένη συσκευή, ενώ αν ρυθμιστεί στην επιλογή "Πλήκτρα μενού", μπορείτε να περιηγηθείτε στα μενού της συνδεδεμένης συσκευής χρησιμοποιώντας το τηλεχειριστήριο.</p>
DivX® VOD	<p>"DivX® VOD Κωδικός καταχώρησης": Εμφανίζει τον κωδικό καταχώρησης που απαιτείται για την αναπαραγωγή περιεχομένου DivX® VOD.</p> <p>"DivX® VOD Κωδικός Διαγρ.καταχ.": Εμφανίζει τον κωδικό διαγραφής καταχώρησης που απαιτείται για την αναπαραγωγή περιεχομένου DivX® VOD.</p>
Σύστημα ενημέρωσης USB	<p>Ενημερώνει το σύστημα της τηλεόρασης με χρήση μνήμης USB.</p>
Υποστήριξη προϊόντος	<p>Εμφανίζει τις πληροφορίες προϊόντος της τηλεόρασής σας.</p>

Εργοστασιακές ρυθμίσεις	Επαναφέρει όλες τις ρυθμίσεις στις εργοστασιακές ρυθμίσεις. Αφού ολοκληρωθεί αυτή η διαδικασία, εμφανίζεται η οθόνη αρχικών ρυθμίσεων.
--------------------------------	--



Eco

Επαναφορά ρυθμίσεων	Επαναφέρει όλες τις ρυθμίσεις της λειτουργίας "Eco" στις εργοστασιακές ρυθμίσεις.
----------------------------	---

Εξοικ. Ενέργειας	Επιλέγει τη λειτουργία εξοικονόμησης ενέργειας για μείωση της κατανάλωσης ενέργειας της τηλεόρασης. "Κανονική" : Προεπιλεγμένες ρυθμίσεις. "Μειωμένη" : Μειώνει την κατανάλωση ενέργειας της τηλεόρασης. "Σβήσιμο Εικόνας" : Απενεργοποιεί την εικόνα. Μπορείτε να ακούτε ήχο ενώ η εικόνα είναι απενεργοποιημένη.
-------------------------	--

Τηλεόρ.σε αναμ. λόγω αδράνειας	Επιλέγει το χρονικό διάστημα ("1h", "2h" ή "4h") μετά από το οποίο η τηλεόραση θα εισέλθει στη λειτουργία αναμονής αυτόματα, εάν δεν χειριστείτε την τηλεόραση για το συγκεκριμένο χρονικό διάστημα.
---------------------------------------	--

Αισθ. Φωτός	Βελτιστοποιεί αυτόματα τις ρυθμίσεις της εικόνας ανάλογα με το φως του δωματίου.  Μην τοποθετείτε οτιδήποτε μπροστά από τον αισθητήρα, καθώς μπορεί να επηρεαστεί η λειτουργία του. Ελέγξτε τη θέση του αισθητήρα (σελίδα 14).
--------------------	--

Διαχείριση Ισχύος PC	Όταν αυτό το στοιχείο έχει ρυθμιστεί σε "Ναι", η συσκευή μεταβαίνει στη λειτουργία αναμονής εάν δεν λαμβάνεται σήμα PC. Διατίθεται μόνο για την είσοδο PC.
-----------------------------	--



- Η ενεργειακή απόδοση μειώνει την κατανάλωση ενέργειας και, συνεπώς, εξοικονομείτε χρήματα, αφού μειώνονται οι χρεώσεις στους λογαριασμούς ρεύματος.
- Όταν δεν χρησιμοποιείται
 - Εάν πρόκειται να μη χρησιμοποιήσετε την τηλεόραση για αρκετές ημέρες, θα πρέπει να την αποσυνδέσετε από την παροχή ρεύματος για λόγους περιβαλλοντικούς και ασφάλειας.
 - Μετά την απενεργοποίηση της τηλεόρασης, η τηλεόραση δεν έχει αποσυνδεθεί από την παροχή ρεύματος. Για να την αποσυνδέσετε εντελώς, τραβήξτε το φις από την πρίζα.
 - Παρόλα αυτά κάποια μοντέλα τηλεοράσεων πρέπει να παραμένουν σε κατάσταση αναμονής για να εξασφαλίζεται η σωστή λειτουργία τους.

Εγκατάσταση των εξαρτημάτων (Επιτοίχιο στήριγμα)

Προς τους πελάτες:

Για λόγους ασφάλειας και προστασίας του προϊόντος, η Sony συνιστά ένθερμα η τοποθέτηση της τηλεόρασής σας να πραγματοποιείται από αντιπροσώπους της Sony ή εξουσιοδοτημένους τεχνικούς. Μην επιχειρήσετε να την τοποθετήσετε μόνοι σας.

Προς τους αντιπροσώπους της Sony και τους τεχνικούς:

Δώστε μεγάλη προσοχή στην ασφάλεια κατά την τοποθέτηση, την περιοδική συντήρηση και τον έλεγχο του προϊόντος αυτού.

Η τηλεόρασή σας μπορεί να τοποθετηθεί χρησιμοποιώντας το επιτοίχιο στήριγμα SU-WL500 ή SU-WL100 (πωλούνται χωριστά).

- Ανατρέξτε στις Οδηγίες που παρέχονται με το επιτοίχιο στήριγμα για την ορθή εγκατάσταση.
- Ανατρέξτε στην ενότητα "Αφαίρεση της Βάσης επιτραπέζιας τοποθέτησης από την τηλεόραση" (σελίδα 8).



- Τοποθετήστε την τηλεόραση στη Βάση επιτραπέζιας τοποθέτησης, όταν στερεώνετε το άγκιστρο στερέωσης.

SU-WL100
(KDL-26BX321/KDL-26BX320)

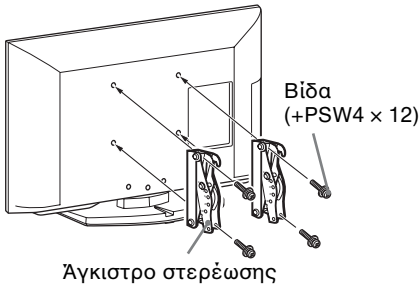

SU-WL500
(εκτός από τα μοντέλα KDL-26BX321/
KDL-26BX320)

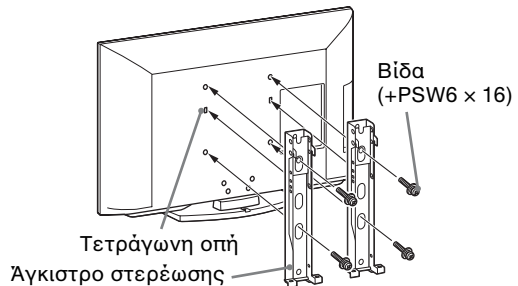

Σημείωση για την εγκατάσταση

Κατά τη χρήση του επιτοίχιου στηρίγματος SU-WL500 ή SU-WL100, η απόσταση μεταξύ του τοίχου και της τηλεόρασης θα είναι 6 cm. Χρησιμοποιήστε αυτόν το χώρο για να περάσετε τα καλώδια που θα συνδέσετε στην τηλεόραση.

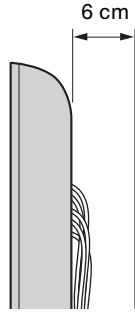

Απαιτείται επαρκής εμπειρία για την εγκατάσταση του προϊόντος αυτού και ειδικότερα για να προσδιοριστεί η αντοχή του τοίχου που θα συγκρατεί το βάρος της τηλεόρασης. Φροντίστε να αναθέσετε την τοποθέτηση του προϊόντος αυτού στον τοίχο σε αντιπροσώπους της Sony ή σε εξουσιοδοτημένους τεχνικούς και δείξτε την απαραίτητη προσοχή στα θέματα ασφάλειας κατά την εγκατάσταση. Η Sony ουδεμία ευθύνη φέρει για οποιαδήποτε ζημιά ή τραυματισμό προκληθεί λόγω κακής χρήσης ή λανθασμένης εγκατάστασης.

Πίνακας διαστάσεων για την εγκατάσταση της τηλεόρασης

SU-WL100

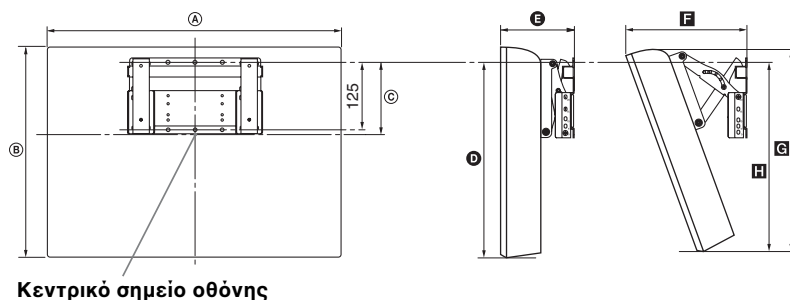

Κεντρικό σημείο οθόνης

Μονάδα: cm

Όνομα μοντέλου	Διαστάσεις οθόνης		Διάσταση από το κέντρο της οθόνης	Μήκος για κάθε γωνία στερέωσης				
				Γωνία (0°)		Γωνία (20°)		
	A	B	C	D	E	F	G	H
KDL-26BX321 KDL-26BX320	66,8	42,4	11,7	33,6	14,7	24,4	40,3	33,8

SU-WL500

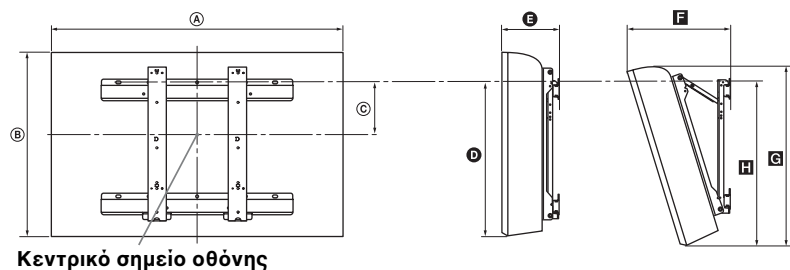

Κεντρικό σημείο οθόνης

Μονάδα: cm

Όνομα μοντέλου	Διαστάσεις οθόνης		Διάσταση από το κέντρο της οθόνης	Μήκος για κάθε γωνία στερέωσης				
				Γωνία (0°)		Γωνία (20°)		
	A	B	C	D	E	F	G	H
KDL-40NX520	100,0	60,9	12,2	42,8	14,7	33,4	57,2	46,4
KDL-40BX420	99,2	59,8	12,2	42,5	16,0	34,1	56,5	46,2
KDL-37BX420	91,6	56,2	14,0	42,6	15,0	32,0	53,3	46,0
KDL-32NX520	81,2	50,2	17,2	42,5	14,7	29,8	47,6	46,2
KDL-32BX420 KDL-32BX321 KDL-32BX320	80,0	49,6	17,2	42,6	14,6	29,4	47,1	45,8

Οι αριθμοί στον παραπάνω πίνακα ενδεχομένως να διαφέρουν λίγο ανάλογα με την εγκατάσταση.

ΠΡΟΕΙΔΟΠΟΙΗΣΗ

Ο τοίχος στον οποίο θα τοποθετηθεί η τηλεόραση θα πρέπει να μπορεί να στηρίξει βάρος τουλάχιστον τέσσερις φορές μεγαλύτερο από αυτό της τηλεόρασης. Για το βάρος της τηλεόρασης, ανατρέξτε στις "Προδιαγραφές" (σελίδα 44).

Διάγραμμα/Πίνακας θέσεων βιδών και αγκίστρων

Όνομα μοντέλου	Θέση βίδας SU-WL500	Θέση αγκίστρου SU-WL500
KDL-40NX520 KDL-40BX420 KDL-37BX420	d, g	b
KDL-32NX520 KDL-32BX420 KDL-32BX321 KDL-32BX320	e, g	c
		SU-WL100
KDL-26BX321 KDL-26BX320		a

Θέση βίδας

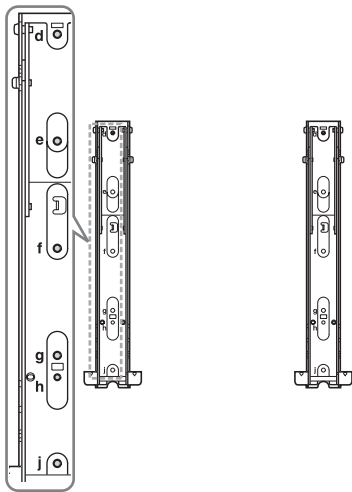

Θέση αγκίστρου

SU-WL100

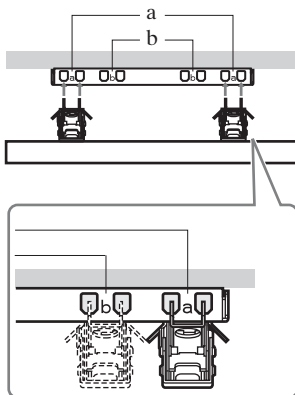



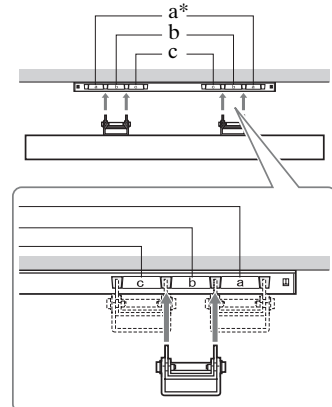





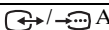
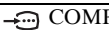
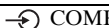

SU-WL500



* Η θέση αγκίστρου "a" δεν μπορεί να χρησιμοποιηθεί για τα μοντέλα.

Προδιαγραφές

Σύστημα	
Σύστημα οθόνης	Οθόνη LCD (Οθόνη υγρών κρυστάλλων)
Τηλεοπτικό σύστημα μετάδοσης	Ανάλογα με την επιλογή χώρας/περιοχής Αναλογικό: B/G, D/K, L, I Ψηφιακό: DVB-T, DVB-C
Χρωματικό σύστημα/Σύστημα εικόνας	Αναλογικό: PAL, PAL60 (μόνο για είσοδο εικόνας), SECAM, NTSC3.58, NTSC4.43 (μόνο για είσοδο εικόνας) Ψηφιακό: MPEG-2 MP@ML/HL, H.264/MPEG-4 AVC HP@L4.0, MP@L4.0
Κάλυψη καναλιών	Αναλογικό: 46,25 - 855,25 MHz Ψηφιακό: VHF/UHF
Έξοδος ήχου	8W + 8W (εκτός από τα μοντέλα KDL-26BX321/KDL-26BX320) 5W + 5W (KDL-26BX321/KDL-26BX320)
Υποδοχές εισόδου/εξόδου	
Κεραία	Εξωτερικός ακροδέκτης 75 ohm για VHF/UHF
 AV1	Υποδοχή scart 21-ακίδων που περιλαμβάνει είσοδο ήχου/εικόνας, είσοδο RGB, είσοδο S-Video, και έξοδο ήχου/εικόνας τηλεόρασης.
 COMPONENT IN	Υποστηριζόμενα φορμά: 1080p, 1080i, 720p, 576p, 576i, 480p, 480i Y: 1 Vp-p, 75 ohm, 0,3V αρνητικός συγχρονισμός/Pb/Cb: 0,7 Vp-p, 75 ohm/ Pr/Cr: 0,7 Vp-p, 75 ohm
 COMPONENT IN	Είσοδος ήχου (υποδοχές RCA)
HDMI IN 1, 2	Εικόνα: 1080p, 1080/24p, 1080i, 720p, 576p, 576i, 480p, 480i Ήχος: Γραμμικό PCM δύο καναλιών 32, 44,1 και 48 kHz, 16, 20 και 24 bit, Dolby Digital Υπολογιστής (ανατρέξτε στη σελίδα 47) Αναλογικός ήχος (μίνι υποδοχή) (μόνο HDMI 1)
 AV2	Είσοδος εικόνας (υποδοχή RCA)
 AV2	Είσοδος ήχου (υποδοχές RCA)
 DIGITAL AUDIO OUT (OPTICAL)	Οπτική ψηφιακή υποδοχή (Γραμμικό PCM δύο καναλιών, Dolby Digital)
 AUDIO OUT	Έξοδος ήχου (Αριστερά/Δεξιά) (υποδοχές RCA)
PC IN 	Είσοδος υπολογιστή (15 D-sub) (ανατρέξτε στη σελίδα 47) G: 0,7 Vp-p, 75 ohm, χωρίς συγχρονισμό σε πράσινο (Sync on Green)/B: 0,7 Vp-p, 75 ohm/ R: 0,7 Vp-p, 75 ohm, H/V Sync: επίπεδο TTL  Είσοδος ήχου υπολογιστή (μίνι υποδοχή)
	Υποδοχή ακουστικών
	Θύρα USB
	Υποδοχή CAM (Μονάδα Περιορισμένης Πρόσβασης)

Όνομα μοντέλου KDL-	40BX420	37BX420	
Ισχύς και λοιπά			
Απαιτήσεις τροφοδοσίας	220-240 V AC, 50 Hz		
Κλάση ενεργειακής απόδοσης	C		
Μέγεθος οθόνης (διαγωνίως)	Περίπου 101,6 cm / 40 ίντσες	Περίπου 94,0 cm / 37 ίντσες	
Κατανάλωση ισχύος	στη λειτουργία "Κατοικία"/"Κανονική"	123 W	107 W
	στη λειτουργία "Κατάστημα"/"Ζωή"	180 W	135 W

Όνομα μοντέλου KDL-	40BX420	37BX420	
Μέση ετήσια κατανάλωση ενέργειας*1	180 kWh	156 kWh	
Κατανάλωση ενέργειας σε αναμονή*2	0,25 W		
Κατανάλωση ενέργειας σε απενεργοποιημένη λειτουργία	0,24 W		
Ανάλυση οθόνης	1.920 κουκίδες (οριζόντια) × 1.080 γραμμές (κατακόρυφη)		
Διαστάσεις (π × υ × β) (Περίπου)	(με τη βάση)	98,8 × 63,2 × 25,0 cm	91,6 × 59,4 × 25,0 cm
	(χωρίς τη βάση)	98,8 × 60,0 × 9,4 cm	91,6 × 56,2 × 9,1 cm
Βάρος (Περίπου)	(με τη βάση)	15,7 kg	14,7 kg
	(χωρίς τη βάση)	13,6 kg	12,7 kg
Παρεχόμενα εξαρτήματα	Ανατρέξτε στο "1: Έλεγχος των εξαρτημάτων" στη σελίδα 4.		
Προαιρετικά εξαρτήματα	Ανατρέξτε στην ενότητα "Εγκατάσταση των εξαρτημάτων (Επιτοίχιο στήριγμα)" στη σελίδα 40.		

Όνομα μοντέλου KDL-	32BX420	32BX321 32BX320	26BX321 26BX320	
Ισχύς και λοιπά				
Απαιτήσεις τροφοδοσίας	220–240 V AC, 50 Hz			
Κλάση ενεργειακής απόδοσης	C			
Μέγεθος οθόνης (διαγωνίως)	Περίπου 80,1 cm / 32 ίντσες	Περίπου 80,0 cm / 32 ίντσες	Περίπου 66,1 cm / 26 ίντσες	
Κατανάλωση ισχύος	στη λειτουργία "Κατοικία"/ "Κανονική"	75,0 W	79,0 W	59,0 W
	στη λειτουργία "Κατάστημα"/ "Ζωή"	110 W	110 W	88 W
Μέση ετήσια κατανάλωση ενέργειας*1	110 kWh	115 kWh	86 kWh	
Κατανάλωση ενέργειας σε αναμονή*2	0,25 W			
Κατανάλωση ενέργειας σε απενεργοποιημένη λειτουργία	0,24 W			
Ανάλυση οθόνης	1.920 κουκίδες (οριζόντια) × 1.080 γραμμές (κατακόρυφη)	1.366 κουκίδες (οριζόντια) × 768 γραμμές (κατακόρυφη)		
Διαστάσεις (π × υ × β) (Περίπου)	(με τη βάση)	80,0 × 52,8 × 22,0 cm	80,0 × 52,8 × 22,0 cm	66,8 × 45,5 × 22,0 cm
	(χωρίς τη βάση)	80,0 × 49,6 × 9,1 cm	80,0 × 49,6 × 9,1 cm	66,8 × 42,4 × 9,1 cm
Βάρος (Περίπου)	(με τη βάση)	10,7 kg	10,7 kg	8,8 kg
	(χωρίς τη βάση)	9,1 kg	9,1 kg	7,3 kg
Παρεχόμενα εξαρτήματα	Ανατρέξτε στο "1: Έλεγχος των εξαρτημάτων" στη σελίδα 4.			

Όνομα μοντέλου KDL-	32BX420	32BX321 32BX320	26BX321 26BX320
Προαιρετικά εξαρτήματα	Ανατρέξτε στην ενότητα "Εγκατάσταση των εξαρτημάτων (Επιτοίχιο στήριγμα)" στη σελίδα 40.		

Όνομα μοντέλου KDL-	40NX520	32NX520	
Ισχύς και λοιπά			
Απαιτήσεις τροφοδοσίας	220-240 V AC, 50 Hz		
Κλάση ενεργειακής απόδοσης	C		
Μέγεθος οθόνης (διαγωνίως)	Περίπου 101,6 cm / 40 ίντσες	Περίπου 80,1 cm / 32 ίντσες	
Κατανάλωση ισχύος	στη λειτουργία "Κατοικία"/ "Κανονική"	123 W	75,0 W
	στη λειτουργία "Κατάστημα"/ "Ζωηρή"	180 W	110 W
Μέση ετήσια κατανάλωση ενέργειας*1	180 kWh	110 kWh	
Κατανάλωση ενέργειας σε αναμονή*2	0,25 W		
Κατανάλωση ενέργειας σε απενεργοποιημένη λειτουργία	0,24 W		
Ανάλυση οθόνης	1.920 κουκίδες (οριζόντια) × 1.080 γραμμές (κατακόρυφη)		
Διαστάσεις (π × υ × β) (Περίπου)	(με τη βάση)	100,0 × 64,2 × 26,0 cm	81,2 × 53,4 × 25,0 cm
	(χωρίς τη βάση)	100,0 × 60,9 × 8,7 cm	81,2 × 50,2 × 8,7 cm
Βάρος (Περίπου)	(με τη βάση)	20,4 kg	14,7 kg
	(χωρίς τη βάση)	17,8 kg	12,3 kg
Παρεχόμενα εξαρτήματα	Ανατρέξτε στο "1: Έλεγχος των εξαρτημάτων" στη σελίδα 4.		
Προαιρετικά εξαρτήματα	Ανατρέξτε στην ενότητα "Εγκατάσταση των εξαρτημάτων (Επιτοίχιο στήριγμα)" στη σελίδα 40.		

*1 Ετήσια κατανάλωση ενέργειας, με βάση την κατανάλωση ρεύματος της τηλεόρασης σε ημερήσια 4ωρη λειτουργία επί 365 ημέρες. Η πραγματική κατανάλωση ενέργειας εξαρτάται από τον τρόπο χρήσης της τηλεόρασης.

*2 Η συγκεκριμένη κατανάλωση ενέργειας σε αναμονή επιτυγχάνεται αφού η τηλεόραση ολοκληρώσει τις απαραίτητες εσωτερικές διαδικασίες.

Ο σχεδιασμός και οι προδιαγραφές υπόκεινται σε αλλαγές χωρίς προειδοποίηση.

Πίνακας αναφοράς σημάτων εισόδου υπολογιστή για την υποδοχή PC IN και HDMI IN 1/2

Για τα μοντέλα KDL-40NX520/KDL-40BX420/KDL-37BX420/KDL-32NX520/KDL-32BX420

Σήματα	Οριζόντια (Pixel)	Κατακόρυφα (Γραμμή)	Οριζόντια συχνότητα (kHz)	Κατακόρυφη συχνότητα (Hz)	Πρότυπο
VGA	640	480	31,5	60	VGA
SVGA	800	600	37,9	60	Οδηγίες VESA
XGA	1024	768	48,4	60	Οδηγίες VESA
WXGA	1280	768	47,4	60	VESA
WXGA	1280	768	47,8	60	VESA
WXGA	1360	768	47,7	60	VESA
SXGA	1280	1024	64	60	VESA
HDTV	1920	1080	67,5	60	EIA

Για τα μοντέλα KDL-32BX321/KDL-32BX320/KDL-26BX321/KDL-26BX320

Σήματα	Οριζόντια (Pixel)	Κατακόρυφα (Γραμμή)	Οριζόντια συχνότητα (kHz)	Κατακόρυφη συχνότητα (Hz)	Πρότυπο
VGA	640	480	31,5	60	VGA
SVGA	800	600	37,9	60	Οδηγίες VESA
XGA	1024	768	48,4	60	Οδηγίες VESA
WXGA	1280	768	47,4	60	VESA
WXGA	1280	768	47,8	60	VESA
WXGA	1360	768	47,7	60	VESA

- Η είσοδος υπολογιστή της τηλεόρασης αυτής δεν υποστηρίζει συγχρονισμό σε πράσινο (Sync on Green) ή σύνθετο συγχρονισμό (Composite Sync).
- Η είσοδος υπολογιστή της τηλεόρασης αυτής δεν υποστηρίζει πεπλεγμένα σήματα.
- Η είσοδος υπολογιστή της τηλεόρασης αυτής υποστηρίζει σήματα του παραπάνω πίνακα με κατακόρυφη συχνότητα 60 Hz.

Αντιμετώπιση προβλημάτων

Ελέγξτε αν η ένδειξη  (αναμονή) αναβοσβήνει με κόκκινο χρώμα.

Όταν αναβοσβήνει

Η λειτουργία αυτοδιάγνωσης είναι ενεργοποιημένη.

Πατήστε το  στην άκρη της τηλεόρασης για να την απενεργοποιήσετε, αποσυνδέστε το καλώδιο τροφοδοσίας και ενημερώστε τον αντιπρόσωπό σας ή το κέντρο εξυπηρέτησης της Sony.

Όταν δεν αναβοσβήνει



- 1 Ελέγξτε τα θέματα στους παρακάτω πίνακες.
- 2 Αν το πρόβλημα παραμένει, παραδώστε την τηλεόραση για επισκευή από εξουσιοδοτημένο προσωπικό σέρβις.



- Για περισσότερες πληροφορίες, επικοινωνήστε με το Κέντρο πληροφόρησης πελατών της Sony στη διεύθυνση ή τον τηλεφωνικό αριθμό που θα βρείτε στην εγγύηση που παρέχεται.

Εικόνα

Δεν εμφανίζεται εικόνα (η οθόνη είναι σκοτεινή) και δεν υπάρχει ήχος

- Ελέγξτε τη σύνδεση της κεραίας/της καλωδιακής τηλεόρασης.
- Συνδέστε την τηλεόραση στην πρίζα και πατήστε το  στα πλάγια της τηλεόρασης.
- Εάν η ένδειξη  ανάψει με κόκκινο χρώμα, πατήστε το .

Δεν εμφανίζεται εικόνα ή δεν εμφανίζονται πληροφορίες μενού από τη συσκευή η οποία είναι συνδεδεμένη στην υποδοχή scart

- Πατήστε το  για να εμφανίσετε τη λίστα των συνδεδεμένων συσκευών και, στη συνέχεια, επιλέξτε την είσοδο που θέλετε.
- Ελέγξτε τη σύνδεση μεταξύ της προαιρετικής συσκευής και της τηλεόρασης.

Διπλή εικόνα ή έδωλα

- Ελέγξτε τη σύνδεση της κεραίας/της καλωδιακής τηλεόρασης.
- Ελέγξτε τη θέση και τον προσανατολισμό της κεραίας.

Στην οθόνη εμφανίζεται μόνο χιόνι και θόρυβος

- Ελέγξτε εάν η κεραία έχει σπάσει ή έχει στραβώσει.
- Ελέγξτε εάν η κεραία έχει φτάσει στο τέλος του χρόνου χρήσης της (τρία έως πέντε χρόνια με κανονική χρήση, ένα με δύο χρόνια κοντά στη θάλασσα).

Υπάρχει θόρυβος στην εικόνα ή τον ήχο κατά την παρακολούθηση ενός τηλεοπτικού καναλιού

- Ρυθμίστε τη λειτουργία "AFT" (Αυτόματος μικροσυντονισμός) για να έχετε καλύτερη λήψη εικόνας (σελίδα 34).

Στην οθόνη εμφανίζονται μικροσκοπικά μαύρα ή/και φωτεινά σημάδια

- Η εικόνα μιας οθόνης αποτελείται από pixel. Μικροσκοπικά μαύρα ή/και φωτεινά σημάδια (pixel) στην οθόνη δεν υποδηλώνουν δυσλειτουργία.

Σε έγχρωμες εκπομπές δεν εμφανίζονται χρώματα

- Επιλέξτε το στοιχείο "Επαναφορά ρυθμίσεων" (σελίδα 28).



Δεν υπάρχει χρώμα ή υπάρχει ακανόνιστο χρώμα κατά την προβολή σήματος από τις υποδοχές

COMPONENT IN

- Ελέγξτε τη σύνδεση των υποδοχών  COMPONENT IN και ελέγξτε εάν όλα τα βύσματα έχουν εφαρμόσει καλά στις αντίστοιχες υποδοχές τους.

Ήχος

Δεν ακούγεται ήχος, αλλά η εικόνα είναι καλή

- Πατήστε το  + ή το  (Σίγαση).
- Ελέγξτε εάν το "Ηχείο" έχει ρυθμιστεί στην επιλογή "Ηχείο Τηλεόραση." (σελίδα 30).
- Όταν χρησιμοποιείτε την είσοδο HDMI με Super Audio CD ή DVD-Audio, η υποδοχή DIGITAL AUDIO OUT (OPTICAL) ενδέχεται να μην εξάγει σήματα ήχου.

Κανάλια

Δεν είναι δυνατή η επιλογή του επιθυμητού καναλιού

- Πραγματοποιήστε εναλλαγή από την ψηφιακή στην αναλογική λειτουργία ή αντίστροφα και επιλέξτε το επιθυμητό ψηφιακό/αναλογικό κανάλι.

Μερικά κανάλια είναι κενά

- Μόνο κωδικοποιημένο/συνδρομητικό κανάλι. Εγγραφέιτε στην υπηρεσία συνδρομητικής τηλεόρασης.
- Το κανάλι χρησιμοποιείται μόνο για δεδομένα (δεν υπάρχει εικόνα ή ήχος).
- Επικοινωνήστε με τον ραδιοτηλεοπτικό σταθμό για λεπτομέρειες σχετικά με τη μετάδοση.

Τα ψηφιακά κανάλια δεν εμφανίζονται

- Επικοινωνήστε με έναν τεχνικό εγκατάστασης της περιοχής σας για να μάθετε αν υπάρχουν διαθέσιμες ψηφιακές εκπομπές στην περιοχή σας.
- Αναβαθμίστε σε κεραία καλύτερης λήψης.

Γενικά

Η τηλεόραση απενεργοποιείται αυτόματα (η τηλεόραση εισέρχεται στη λειτουργία αναμονής)

- Ελέγξτε εάν είναι ενεργοποιημένος ο "Χρόνος Απενεργ." (σελίδα 37) ή το στοιχείο "Τηλεόραση αναμ. λόγω αδράνειας" (σελίδα 39).

- Αν η τηλεόραση δεν λαμβάνει σήμα και δεν εκτελεστεί καμία άλλη λειτουργία για 15 λεπτά στην κατάσταση λειτουργίας, τότε η τηλεόραση εισέρχεται αυτόματα στη λειτουργία αναμονής.

Παραμορφωμένη εικόνα ή/και ήχος

- Κρατήστε την τηλεόραση μακριά από πηγές θορύβου όπως αυτοκίνητα, μοτοσικλέτες, σεσουάρ μαλλιών ή οπτικές συσκευές.
- Κατά την εγκατάσταση μας προαιρετικής συσκευής, αφήστε λίγο χώρο μεταξύ της συσκευής και της τηλεόρασης.
- Ελέγξτε τη σύνδεση της κεραίας/της καλωδιακής τηλεόρασης.
- Κρατήστε το καλώδιο της κεραίας/καλωδιακής τηλεόρασης μακριά από καλώδια σύνδεσης.

Το τηλεχειριστήριο δεν λειτουργεί

- Αλλάξτε τις μπαταρίες.

Η συσκευή HDMI δεν εμφανίζεται στη "Λίστα Συσκευών HDMI"

- Βεβαιωθείτε ότι η συσκευή σας είναι συμβατή με το ρυθμιστικό για HDMI.

Στην οθόνη εμφανίζεται η ένδειξη "Λειτουργία επίδειξης καταστήματος: Ναι"

- Η τηλεόρασή σας έχει ρυθμιστεί στη λειτουργία "Κατάστημα". Πρέπει να ορίσετε ξανά την επιλογή "Κατοικία" για το στοιχείο "Τοποθεσία" στη διαδικασία "Αυτόματη Έναρξη" (σελίδα 6).

Ευρωπαϊκή Εγγύηση Sony

Αγαπητέ πελάτη

Σας ευχαριστούμε που αγοράσατε αυτό το προϊόν της Sony. Ελπίζουμε να μείνετε ικανοποιημένοι από τη χρήση του. Στην απίθανη περίπτωση που το προϊόν σας χρειαστεί σέρβις (επισκευή) κατά τη διάρκεια της εγγύησης, παρακαλείστε να επικοινωνήσετε με το κατάστημα αγοράς ή με ένα μέλος του δικτύου μας εξουσιοδοτημένων σέρβις (ASN) της Ευρωπαϊκής Οικονομικής Ζώνης (ΕΟΖ) ή και άλλων χωρών που αναφέρονται σ' αυτή την εγγύηση ή στα συνοδευόμενα αυτήν φυλλάδια (Περιοχή Κάλυψης της Εγγύησης). Μπορείτε να βρείτε λεπτομέρειες για τα μέλη του δικτύου μας ASN, για παράδειγμα σε τηλεφωνικούς καταλόγους, στους καταλόγους προϊόντων μας και στις ιστοσελίδες μας. Για να αποφύγετε κάθε περιττή ταλαιπωρία σας, συνιστούμε να διαβάσετε προσεκτικά το εγχειρίδιο χρήσης προτού ψάξετε για επισκευή κατά τη διάρκεια της εγγύησης.

Η Εγγύησή Σας

Η παρούσα εγγύηση ισχύει για το προϊόν της Sony που αγοράσατε, εφ' όσον κάτι τέτοιο αναφέρεται στα φυλλάδια που συνόδευαν το προϊόν σας, υπό την προϋπόθεση ότι αγοράστηκε εντός της Περιοχής Κάλυψης της Εγγύησης.

Με την παρούσα, η Sony εγγυάται ότι το προϊόν είναι αλλαγμένο από κάθε ελαττωματικό σχετιζόμενο με τα υλικά ή την κατασκευή, για μια περίοδο ΔΥΟ ΕΤΩΝ από την ημερομηνία της αρχικής αγοράς. Η αρμόδια για να προσφέρει και εκπληρώσει την παρούσα εγγύηση εταιρεία Sony, είναι αυτή που αναφέρεται σ' αυτήν την Εγγύηση ή στο συνοδευόμενα αυτήν φυλλάδιο στη χώρα όπου επιδιώκεται η επισκευή κατά τη διάρκεια της εγγύησης.

Εάν, εντός της περιόδου εγγύησης, αποδειχθεί ελαττωματικό το προϊόν (κατά την ημερομηνία της αρχικής αγοράς) λόγω ακατάλληλων υλικών ή κατασκευής, η Sony ή ένα μέλος του δικτύου Εξουσιοδοτημένων Σέρβις ASN της Περιοχής Κάλυψης της Εγγύησης θα επισκευάσει ή θα αντικαταστήσει (κατ' επιλογή της Sony) χωρίς επιβάρυνση για εργατικά ή ανταλλακτικά, το προϊόν ή τα ελαττωματικά εξαρτήματά του, εντός εύλογου χρόνου, βάσει των όρων και συνθηκών που εκτίθενται παρακάτω. Η Sony και τα μέλη του δικτύου Εξουσιοδοτημένων Σέρβις ASN μπορούν να αντικαταστήσουν ελαττωματικά προϊόντα ή εξαρτήματα με νέα ή ανακυκλωμένα προϊόντα ή εξαρτήματα. Όλα τα προϊόντα και εξαρτήματα που έχουν αντικατασταθεί γίνονται ιδιοκτησία της Sony.

Όροι

1. Επισκευές δυνάμει της παρούσας εγγύησης θα παρέχονται μόνο εάν προσκομισθεί το πρωτότυπο τιμολόγιο ή η απόδειξη πώλησης (με την ένδειξη της ημερομηνίας αγοράς, του μοντέλου του προϊόντος και του ονόματος του εμπόρου) μαζί με το ελαττωματικό προϊόν εντός της περιόδου εγγύησης. Η Sony και τα μέλη του δικτύου Εξουσιοδοτημένων Σέρβις ASN μπορούν να αρνηθούν τη δωρεάν επισκευή κατά την περίοδο εγγύησης εάν δεν προσκομισθούν τα προαναφερόμενα έγγραφα ή εάν δεν προκύπτουν από αυτά η ημερομηνία αγοράς, το προϊόν ή το μοντέλο του προϊόντος ή το όνομα του εμπόρου. Η παρούσα εγγύηση δεν ισχύει εάν ο τύπος του μοντέλου ή ο σειριακός αριθμός του προϊόντος έχει αλλοιωθεί, διαγραφεί, αφαιρεθεί ή καταστεί δυσανάγνωστος.

2. Για να αποφευχθεί βλάβη ή απώλεια/ διαγραφή σε αφαιρούμενα ή αποσπώμενα μέσα ή εξαρτήματα αποθήκευσης δεδομένων, οφείλετε να τα αφαιρέσετε πριν παραδώσετε το προϊόν σας για επισκευή κατά την περίοδο εγγύησης.
3. Η παρούσα εγγύηση δεν καλύπτει τα έξοδα και τους κινδύνους μεταφοράς που συνδέονται με τη μεταφορά του προϊόντος σας προς και από τη Sony ή μέλος του δικτύου ASN.
4. Η παρούσα εγγύηση δεν καλύπτει τα εξής:
 - Περιοδική συντήρηση και επισκευή ή αντικατάσταση εξαρτημάτων ως αποτέλεσμα φυσιολογικής φθοράς.
 - Αναλώσιμα (συστατικά μέρη για τα οποία προβλέπεται περιοδική αντικατάσταση κατά τη διάρκεια ζωής ενός προϊόντος όπως μη επαναφορτιζόμενες μπαταρίες, φυσίγγια εκτύπωσης, γραφίδες, λάμπες, κλπ.).
 - Ζημιά ή ελαττώματα που προκλήθηκαν λόγω χρήσης, λειτουργίας ή χειρισμού ασύμβατων με την κανονική ατομική ή οικιακή χρήση.
 - Ζημιές ή αλλαγές στο προϊόν που προκλήθηκαν από:
 - Κακή χρήση, συμπεριλαμβανομένου:
 - του χειρισμού που επιφέρει φυσική, αισθητική ή επιφανειακή ζημιά ή αλλαγές στο προϊόν ή βλάβη σε οθόνες υγρών κρυστάλλων
 - μη κανονική ή μη σύμφωνη με τις οδηγίες της Sony εγκατάσταση ή χρήση του προϊόντος
 - μη συντήρηση του προϊόντος σύμφωνα με τις οδηγίες σωστής συντήρησης της Sony
 - εγκατάσταση ή χρήση του προϊόντος με τρόπο μη σύμφωνο με τις τεχνικές προδιαγραφές και τα πρότυπα ασφαλείας που ισχύουν στη χώρα όπου έχει εγκατασταθεί και χρησιμοποιείται το προϊόν.
 - Μολύνσεις από ιούς ή χρήση του προϊόντος με λογισμικό που δεν παρέχεται με το προϊόν ή λανθασμένη εγκατάσταση του λογισμικού.
 - Την κατάσταση ή τα ελαττώματα των συστημάτων με τα οποία χρησιμοποιείται ή στα οποία ενσωματώνεται το προϊόν εκτός από άλλα προϊόντα της Sony ειδικά σχεδιασμένα για να χρησιμοποιούνται με το εν λόγω προϊόν.
 - Χρήση του προϊόντος με εξαρτήματα, περιφερειακό εξοπλισμό και άλλα προϊόντα των οποίων ο τύπος, η κατάσταση και το πρότυπο δεν συνιστώνται από τη Sony.
 - Επισκευή ή επιχειρηθείσα επισκευή από άτομα που δεν είναι μέλη της Sony ή του δικτύου ASN.
 - Ρυθμίσεις ή προσαρμογές χωρίς την προηγούμενη γραπτή συγκατάθεση της Sony, στις οποίες συμπεριλαμβάνονται:
 - η αναβάθμιση του προϊόντος πέρα από τις προδιαγραφές ή τα χαρακτηριστικά που περιγράφονται στο εγχειρίδιο χρήσης ή
 - οι τροποποιήσεις του προϊόντος με σκοπό να συμμορφωθεί προς εθνικές ή τοπικές τεχνικές προδιαγραφές και πρότυπα ασφαλείας που ισχύουν σε χώρες για τις οποίες το προϊόν δεν είχε σχεδιαστεί και κατασκευαστεί ειδικά.
 - Αμέλεια.
 - Ατυχήματα, πυρκαγιά, υγρά, χημικές και άλλες ουσίες, πλημμύρα, δονήσεις, υπερβολική θερμότητα, ακατάλληλο εξαιρισμό, υπέρταση, υπερβολική ή εσφαλμένη τροφοδοσία ή τάση εισόδου, ακτινοβολία, ηλεκτροστατικές εκκενώσεις συμπεριλαμβανομένου του κεραυνού, άλλων εξωτερικών δυνάμεων και επιδράσεων.

5. Η παρούσα εγγύηση καλύπτει μόνο τα υλικά μέρη του προϊόντος. Δεν καλύπτει το λογισμικό (είτε της Sony, είτε τρίτων κατασκευαστών) για το οποίο παρέχεται ή πρόκειται να ισχύσει μια άδεια χρήσης από τον τελικό χρήστη ή χωριστές δηλώσεις εγγύησης ή εξαιρέσεις από την εγγύηση.

Εξαιρέσεις και περιορισμοί

Με εξαίρεση των όσων αναφέρονται ανωτέρω, η Sony δεν παρέχει καμία εγγύηση (ρητή, σιωπηρή, εκ του νόμου ή άλλη) όσον αφορά την ποιότητα, την επίδοση, την ακρίβεια, την αξιοπιστία, την καταλληλότητα του προϊόντος ή του λογισμικού που παρέχεται ή συνοδεύει το προϊόν, για συγκεκριμένο σκοπό. Εάν η ισχύουσα νομοθεσία απαγορεύει πλήρως ή μερικώς την παρούσα εξαίρεση, η Sony εξαιρεί ή περιορίζει την εγγύησή της μόνο στη μέγιστη έκταση που επιτρέπει η ισχύουσα νομοθεσία. Οποιαδήποτε εγγύηση η οποία δεν εξαιρείται πλήρως (στο μέτρο που το επιτρέπει ο ισχύων νόμος) θα περιορίζεται στη διάρκεια ισχύος της παρούσας εγγύησης.

Η μοναδική υποχρέωση της Sony σύμφωνα με την παρούσα εγγύηση είναι η επισκευή ή η αντικατάσταση προϊόντων που υπόκεινται στους όρους και συνθήκες της εγγύησης. Η Sony δεν ευθύνεται για οποιαδήποτε απώλεια ή ζημιά που σχετίζεται με τα προϊόντα, το σέρβις, την παρούσα εγγύηση, συμπεριλαμβανομένων – των οικονομικών και άυλων απωλειών – του τιμήματος που καταβλήθηκε για την αγορά του προϊόντος – της απώλειας κερδών, εισοδήματος, δεδομένων, απόλαυσης ή χρήσης του προϊόντος ή οποιωνδήποτε συνδεδεμένων προϊόντων – της άμεσης, παρεμπόδισης ή επακόλουθης απώλειας ή ζημίας ακόμη και αν αυτή η απώλεια ή ζημιά αφορά σε:

- Μειωμένη λειτουργία ή μη λειτουργία του προϊόντος ή συνδεδεμένων προϊόντων λόγω ελαττωμάτων ή μη διαθεσιμότητας κατά την περίοδο που αυτό βρίσκεται στη Sony ή σε μέλος του δικτύου ASN, η οποία προκάλεσε διακοπή διαθεσιμότητας του προϊόντος, απώλεια χρόνου χρήστη ή διακοπή της εργασίας.
- Παροχή ανακριβών πληροφοριών που ζητήθηκαν από το προϊόν ή από συνδεδεμένα προϊόντα.
- Ζημιά ή απώλεια λογισμικών προγραμμάτων ή αφαιρούμενων μέσων αποθήκευσης δεδομένων ή
- Μολύνσεις από ιούς ή άλλες αιτίες.

Τα ανωτέρω ισχύουν για απώλειες και ζημιές, που υπόκεινται σε οιοσδήποτε γενικές αρχές δικαίου, συμπεριλαμβανομένης της αμέλειας ή άλλων αδικοπραξιών, αθέτησης σύμβασης, ρητής ή σιωπηρής εγγύησης, και απόλυτης ευθύνης (ακόμα και για θέματα για τα οποία η Sony ή μέλος του δικτύου ASN έχει ειδοποιηθεί για τη δυνατότητα πρόκλησης τέτοιων ζημιών).

Στο μέτρο που η ισχύουσα νομοθεσία απαγορεύει ή περιορίζει αυτές τις εξαιρέσεις ευθύνης, η Sony εξαιρεί ή περιορίζει την ευθύνη της μόνο στη μέγιστη έκταση που της επιτρέπει η ισχύουσα νομοθεσία. Για παράδειγμα, μερικά κράτη απαγορεύουν την εξαίρεση ή τον περιορισμό ζημιών που οφείλονται σε αμέλεια, σε βαριά αμέλεια, σε εκ προθέσεως παράπτωμα, σε δόλο και παρόμοιες πράξεις. Σε καμία περίπτωση, η ευθύνη της Sony κατά την παρούσα εγγύηση, δεν υπερβαίνει την τιμή που καταβλήθηκε για την αγορά του προϊόντος, ωστόσο αν η ισχύουσα νομοθεσία επιτρέπει μόνο περιορισμούς ευθυνών υψηλότερου βαθμού, θα ισχύουν οι τελευταίοι.

Τα επιφυλασσόμενα νόμιμα δικαιώματά σας
Ο καταναλωτής έχει έναντι της Sony τα δικαιώματα που απορρέουν από την παρούσα εγγύηση, σύμφωνα με τους όρους που περιέχονται σε αυτήν, χωρίς να παραβιάζονται τα δικαιώματά του που πηγάζουν από την ισχύουσα εθνική νομοθεσία σχετικά με την πώληση καταναλωτικών προϊόντων. Η παρούσα εγγύηση δεν θίγει τα νόμιμα δικαιώματα που ενδεχομένως να έχετε, ούτε εκείνα που δεν μπορούν να εξαιρεθούν ή να περιοριστούν, ούτε δικαιώματά σας εναντίον των προσώπων από τα οποία αγοράσατε το προϊόν. Η διεκδίκηση οποιωνδήποτε δικαιωμάτων σας εναπόκειται αποκλειστικά σε εσάς.

Sony Hellas A.E.E.

Βασ. Σοφίας 1 Μαρούσι 15124

Τμήμα Εξυπηρέτησης Πελατών Sony

Τηλ. 801 11 92000

e-mail : cic-greece@eu.sony.com

Introduksjon

Takk for at du valgte dette Sony-produktet. Les gjennom denne håndboken før du begynner å bruke TV-en, og ta vare på den for fremtidig referanse.

Merknader til digital TV-funksjon

- Alle funksjoner som gjelder digital-TV (**DVB**) vil kun fungere i land eller områder der vanlige, digitale DVB-T (MPEG-2 og H.264/MPEG-4 AVC)-signaler kringkastes eller der hvor du har tilgang til en kompatibel DVB-C (MPEG-2 og H.264/MPEG-4 AVC)-kabelservice. Vennligst opplys din lokale forhandler dersom du kan motta et DVB-T-signal der du bor eller spør kabeltilbyderen om dennes DVB-C-kabelservice er egnet for integrert drift med denne TV-en.
- Din kabeltilbyder kan muligens forlange et gebyr for servicen eller kreve at du aksepterer dennes bedriftsvilkår og -betingelser.
- Denne TV-en samsvarer med DVB-T- og DVB-C-spesifikasjonene, men kompatibilitet med fremtidig digital, vanlig DVB-T- og DVB-C-digital kabelringkasting kan ikke garanteres.
- Endel digitale TV-funksjoner er muligens ikke tilgjengelige i noen land/områder og DVB-C-kabel vil muligens ikke fungere helt som den skal med noen tilbydere.

Produsenten av dette produktet er Sony Corporation, 1-7-1 Konan Minato-ku Tokyo, 108-0075 Japan. Autorisert representant for EMC og produksikkerhet er Sony Deutschland GmbH, Hedelfinger Strasse 61, 70327 Stuttgart, Germany. For service eller garanti saker vennligst se adressene nevnt i det separate service eller garantidokumentet.



- Illustrasjonene i denne håndboken viser KDL-32BX320 hvis ikke annet er angitt.

Varemerker

- **DVB** er et registrert varemerke for DVB-prosjektet.
- **HDMI**, **HDMI**-logoen og **High-Definition Multimedia Interface** er varemerker eller registrerte varemerker for HDMI Licensing LLC i USA og andre land.
- Produsert under lisens fra Dolby Laboratories. Dolby og det doble D-symbolet er varemerker for Dolby Laboratories.
- **DivX®**, **DivX Certified®** og tilhørende logoer er registrerte varemerker for DivX, Inc. og er brukt under lisens. **OM DIVX-VIDEO**: DivX® er et digitalt videoformat utviklet av DivX, Inc. Dette er et offisielt DivX-godkjent apparat som spiller av DivX-video. Gå til www.divx.com hvis du vil vite mer, og for å laste ned programvare som konverterer dine filer til DivX-video. **OM DIVX VIDEO-ON-DEMAND**: Dette DivX Certified®-apparatet må være registrert for å spille av DivX Video-on-Demand (VOD)-innhold. Finn DivX VOD-delen i oppsettmenyen for apparatet for å generere registreringskoden. Gå til vod.divx.com med denne koden for å fullføre registreringsprosessen og finne ut mer om DivX VOD.
- "BRAVIA" og BRAVIA er varemerker for Sony Corporation.

HDMI[™]
HIGH-DEFINITION MULTIMEDIA INTERFACE

DOLBY
DIGITAL PLUS

DIVX[™]
HD

Plassering av identifikasjonsmerket

Etiketter med modellnr., produksjonsdato (måned/år) og strømforsyningsrangering (i henhold til gjeldende sikkerhetsregulering) er plassert på baksiden av TV-en eller esken.

Innholdsfortegnelse

Oppstartsguide 4

Sikkerhetsinformasjon	9
Forholdsregler	10
Oversikt over fjernkontrollen	12
Oversikt over TV-knappene og -indikatorerne.....	14

Se på TV

Se på TV	15
Bruke den digitale elektroniske programoversikten (EPG) DVB	17
Bruke den digitale Favoritt-listen DVB	18

Bruke ekstrautstyr

Koble til ekstrautstyr	19
Se på bilder fra tilkoblet utstyr	20
Spille av foto/musikk/video via USB	21
Bruke BRAVIA Sync med Kontroll for HDMI	24

Bruke MENU-funksjoner

Navigere gjennom TV-menyen.....	25
Innstillinger	26

Ekstra informasjon

Installere tilbehøret (veggmonteringsbrakett).....	36
Spesifikasjoner.....	39
Feilsøking	42

DVB: kun for digitale kanaler

- Les "Sikkerhetsinformasjon" (side 9) før du betjener TV-en. Ta vare på denne håndboken for fremtidig referanse.
- Instruksjoner om "Montere veggmonteringsbraketten" følger med TV-ens bruksanvisning.

1: Kontrollere tilbehøret

Bordstativ (1)

Skruer for stativ (4 + 3) (for KDL-40/32NX520 (8))

Fjernkontroll RM-ED046 (1)

AA-batterier (2)

Slik setter du batterier inn i fjernkontrollen

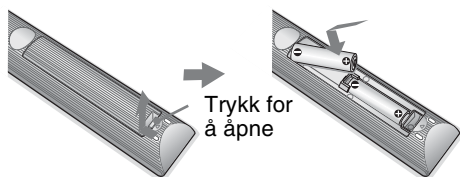

- Sett batteriene i riktig vei.
- Du må ikke bruke forskjellige batterityper eller blande gamle og nye batterier.
- Kast brukte batterier på en miljøvennlig måte. Noen steder kan kassering av batterier være lovregulert. Kontakt de lokale myndighetene hvis du vil vite mer om dette.
- Vær forsiktig når du bruker fjernkontrollen. Du må ikke slippe, trække på eller søle noen form for væske på fjernkontrollen.
- Du må ikke legge fjernkontrollen nær en varmekilde, et sted der den kan bli utsatt for direkte sollys eller i et fuktig rom.

2: Feste stativet



- For den beste bilde kvaliteten, må du ikke utsette skjermen for direkte opplysning eller direkte sollys.
- Hvis TV-en tas inn direkte fra et kaldt til et varmt sted, eller plasseres i et svært fuktig rom, eller plasseres i et rom hvor varmen akkurat har blitt slått på, kan det danne seg kondens på overflaten eller inni TV-en. Hvis dette skulle skje, må du slå av TV-en og la TV-en være avslått til fuktigheten fordampes. Når fuktigheten er borte kan du bruke TV-en igjen. Hvis du oppdager kondens mellom glasspanelet og LCD-skjermen, slår du på TV og etter at TV-en har blitt varmet opp vil kondensen forsvinne.

Følg de nødvendige monteringsstrinnene for å feste på et TV-stativ.

- 1 Henvis til det inkluderte heftet om Bordstativ for riktig montering av noen TV-modeller.
- 2 Plasser TV-en på stativet. Vær forsiktig så kablene ikke kommer i veien.

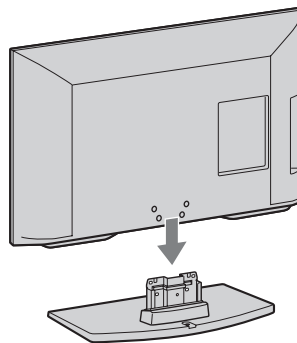

- 3 Bruk de inkluderte skruene til å feste TV-en til stativet i henhold til pilmerkene  som viser hvor skru hullene er.

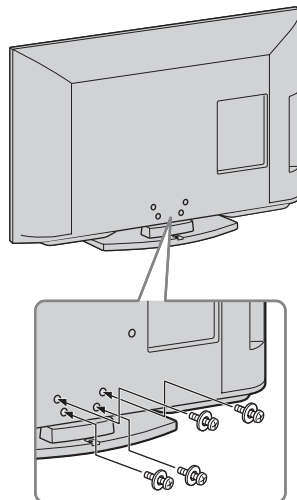

- Hvis du bruker en elektrisk skrumaskin, still inn tiltrekkingsmomentet på ca. 1,5 N·m (15 kgf·cm).

3: Koble til en antenne/kabel/VCR/DVD-opptaker

Bare koble til en antenne/kabel

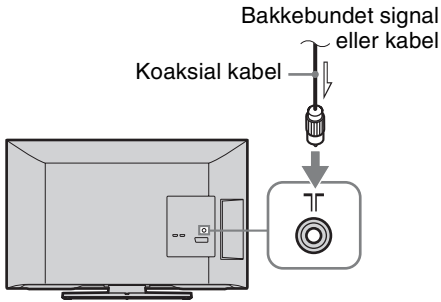

Koble til en antenne/kabel/VCR/DVD-opptaker med SCART

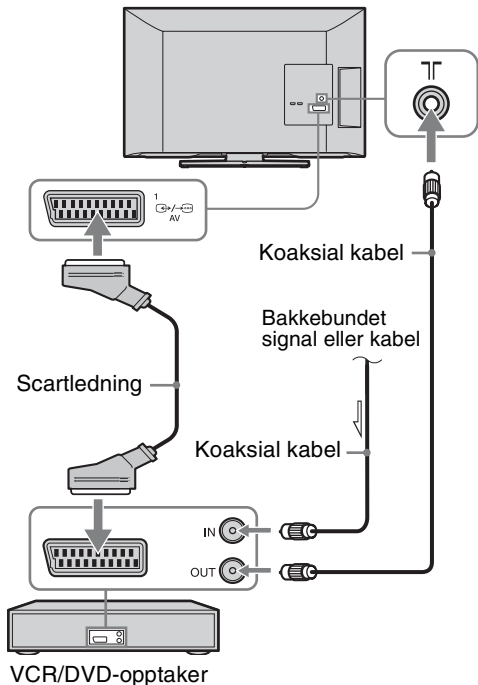

Koble til en antenne/kabel/VCR/DVD-opptaker med HDMI

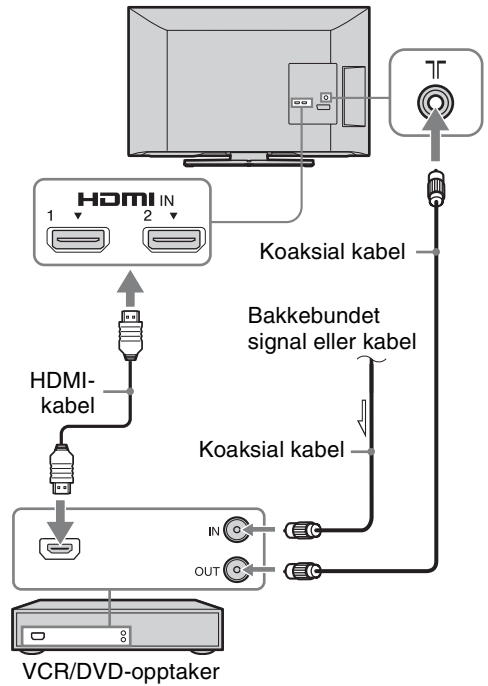

4: Forhindre at TV-en velter

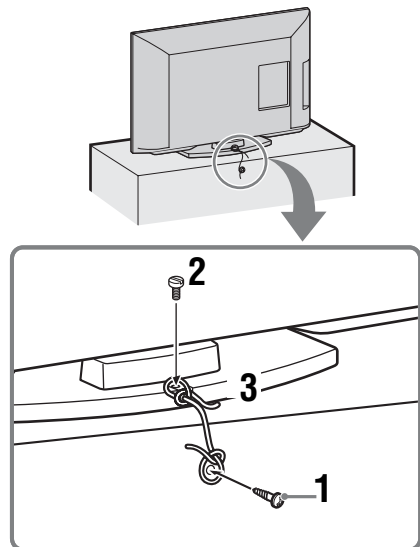

1 Monter en treskrue (4 mm i diameter, ikke inkludert) i TV-stativet.

Fortsetter

- 2 Monter en maskinskrue (M4 × 16, ikke inkludert) i skruerullet på TV-en.
- 3 Knyt en sterk snor mellom treskruen og maskinskruen (ikke inkludert).



- Et støttebeltesett fra Sony, tilgjengelig som ekstrautstyr, brukes til å sikre TV-en. Kontakt ditt nærmeste Sony-servicesenter for å kjøpe et sett. Du må ha modellnavnet på TV-en klart når du tar kontakt.



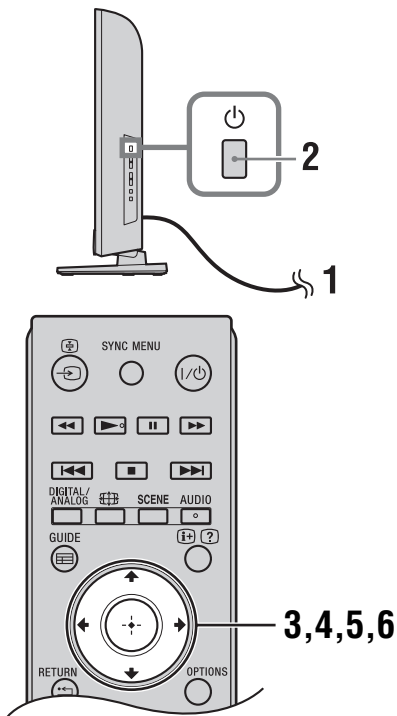

5: Velge språket, landet/området og plasseringen



- 1 Koble TV-en til stikkontakten (220-240 V AC, 50 Hz).
- 2 Trykk på  på siden av TV-en. Når du slår på TV-en for første gang, vises Språk-menyen på skjermen.



- Når du slår på TV-en, tennes strømindikatoren i grønt.

- 3 Trykk på /// for å velge språket som vises i meny-skjermen, trykk deretter på .

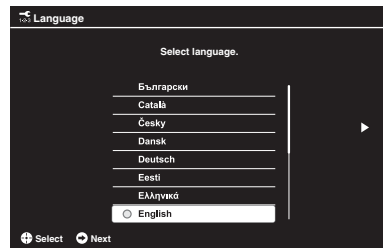

- 4 Følg anvisningene på skjermen for å velge landet/området som du vil betjene TV-en i. Hvis landet/området som du vil bruke TV-en i ikke vises i listen, velg "-" i stedet for et land/område.

- 5 Følg anvisningene på skjermen for å stille inn PIN-koden.



- Enhver PIN-kode kan brukes, utenom 0000. For å endre PIN-koden senere, se side 33.

- 6 Følg anvisningene på skjermen for å velge typen plassering som du vil betjene TV-en i.

Dette alternativet velger Initial Picture Mode som passer for det typiske lysforholdet i disse miljøene.

I Butikk-modus, nullstilles noen innstillinger periodisk for bruk i butikk.

6: Auto Tuning av TV-en

- 1 Trykk på \leftarrow/\rightarrow for å velge "Start", og trykk deretter på \oplus .

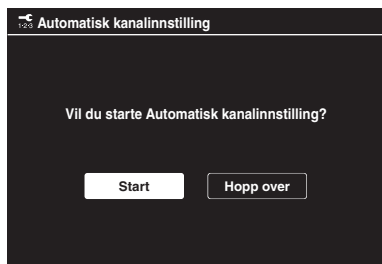

- 2 Trykk på \uparrow/\downarrow for å velge "Egen Antenne" eller "Kabel", og trykk deretter på \oplus .

Hvis du velger "Kabel", vises skjermen for valg av søketypen. Se "Slik stiller du inn TV-en for kabeltilkobling" (side 7).

TV-en starter deretter søket for alle tilgjengelige digitale kanaler, etterfulgt av alle tilgjengelige analoge kanaler. Dette kan ta noe tid, så ikke trykk på knapper på TV-en eller fjernkontrollen mens dette pågår.

Hvis en melding vises om at du må kontrollere antennetilkoblingen

Ingen digitale eller analoge kanaler ble funnet. Kontroller alle antenne-/kabeltilkoblinger og trykk på \oplus for å starte automatisk innstilling på nytt.

- 3 Kanalsortering (kun i analog modus): Endrer rekkefølgen som analoge kanaler lagres i på TV-en.

- 1 Trykk på \uparrow/\downarrow for å velge kanalen du vil flytte til en ny posisjon, og trykk deretter på \leftrightarrow .

- 2 Trykk på \uparrow/\downarrow for å velge den nye posisjonen for kanalen din, og trykk deretter på \oplus .

Hvis du ikke endrer rekkefølgen som analoge kanaler lagres i på TV-en, trykk på **HOME** for å gå til neste trinn.



- Dette trinnet vises ikke hvis en analog kanal blir funnet.

Meldingen "Innstilling fullført" vises på skjermen. Trykk på \oplus .

TV-en har nå stilt inn alle tilgjengelige kanaler.



- USB Systemoppdatering
Du kan oppdatere TV-systemet med USB-minnet. Hent inn informasjon fra websiden under.
<http://support.sony-europe.com/TV/>

Slik stiller du inn TV-en for kabeltilkobling

- 1 Trykk på \oplus og \uparrow/\downarrow for å velge "Hurtig kanalsøk" eller "Fullt kanalsøk", trykk deretter på \oplus .

"Hurtig kanalsøk": Kanaler stilles inn i henhold til informasjon fra kabeloperatøren i sendingssignalet.

Anbefalt innstilling for "Frekvens" og "Nettverks-ID" er "Auto".

Dette alternativet anbefales for rask innstilling når dette støttes av kabeloperatøren.

Hvis "Hurtig kanalsøk" ikke stiller inn kanaler, må du bruke "Fullt kanalsøk"-metoden under.

"Fullt kanalsøk": Alle tilgjengelige kanaler stilles inn og lagres. Denne fremgangsmåten kan ta noe tid.

Dette alternativet anbefales når "Hurtig kanalsøk" ikke støttes av kabelleverandøren.

- 2 Trykk på \downarrow for å velge "Start".

TV-en starter søket for kanaler. Ikke trykk på noen knapper på TV-en eller fjernkontrollen.



- Noen kabelleverandører støtter ikke "Hurtig kanalsøk". Hvis ingen kanaler blir funnet med "Hurtig kanalsøk", utfør "Fullt kanalsøk".

Justere TV-ens visningsvinkel (kun NX520-modeller)

Denne TV-en kan justeres innenfor vinklene vist under.

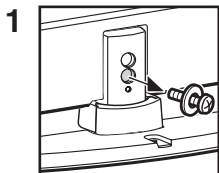
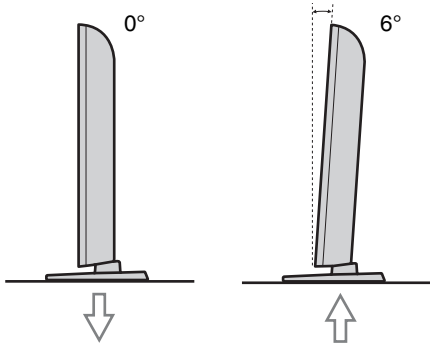

Fjern skruen som vist.

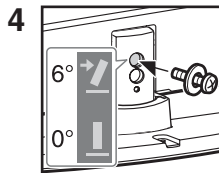

Monter skruen i det øvre skruéhullet på bordstativet.

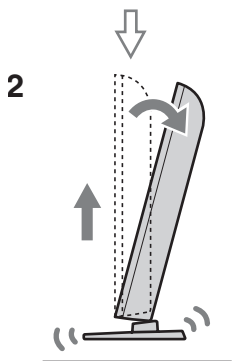

Løft opp og vipp.

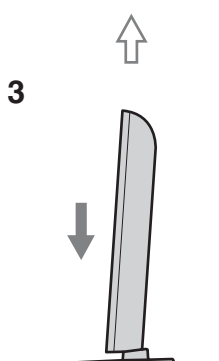

Skyv inn.

- For å tilbake stille til 0°, utfør fremgangsmåten over i omvendt rekkefølge.

Demontere bordstativet fra TV-en



- Ikke fjern bordstativet for noen annen årsak enn for veggmontering av TV-en.

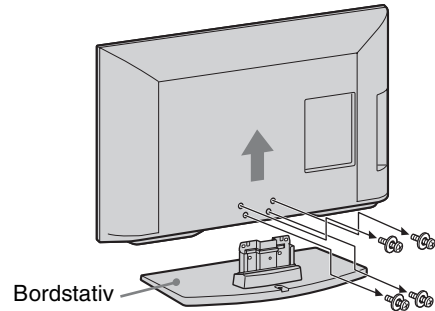

- Sørg for at TV-en er i vertikal posisjon før du slår den på. TV-en må ikke slås på med LCD-skjermen vendt ned da dette kan føre til en ujevn bildeoppstilling.

Sikkerhetsinformasjon

Installasjon/oppsett

Installer og bruk TV-apparatet i samsvar med instruksjonene nedenfor for å unngå risiko for brann, elektrisk støt eller annen skade og/eller personskader.

Installasjon

- TV-en bør installeres i nærheten av en lett tilgjengelig stikkontakt.
- Plasser TV-apparatet på et stabilt og jevnt underlag.
- Kun kvalifisert servicepersonell må gjennomføre eventuell installasjon på vegg.
- Av sikkerhetsgrunner anbefales det på det sterkeste at du bruker tilleggsutstyr fra Sony, som omfatter:
 - Veggmonteringsbrakett
SU-WL500
(utenom KDL-26BX321/
KDL-26BX320)
SU-WL100
(KDL-26BX321/KDL-26BX320)
- Pass på at du bruker skruene som følger med veggmonteringsbraketten når du fester monteringskrokene til TV-apparatet. De inkluderte skruene er utformet som vist på illustrasjonen målt fra monteringskrokens overflate. Skruenes diameter og lengde varierer i forhold til veggmonteringsbrakettens modell. Hvis du bruker andre skruer enn de som følger med, kan TV-apparatet bli skadet inni eller det kan falle ned osv.

Min. ~ 26 TV: 6,5 ~ 10 mm
32 TV ~ Maks.: 8 ~ 12 mm

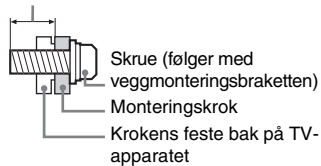

Bæring

- Før du bærer TV-apparatet, må du koble fra alle kablene.
- Et stort TV-apparat må bæres av to eller flere personer.
- Når du transporterer TV-en for hånd, må du holde den som vist i illustrasjonen. Ikke utsett LCD-skjermen og rammen rundt skjermen for trykkbelastning.



KDL-26BX321/
KDL-26BX320

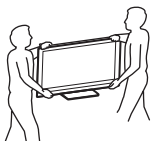

Gjelder ikke for
KDL-26BX321/
KDL-26BX320

- Når du løfter eller flytter TV-apparatet, må du holde det godt på undersiden.

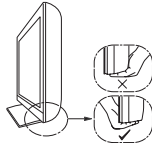

- Ikke utsett TV-apparatet for støt eller sterke vibrasjoner når du flytter det.
- Når du leverer inn TV-apparatet på grunn av reparasjon eller hvis du flytter, bør du transportere det i originalemballasjen.

Ventilasjon

- Ventilasjonsåpningene må aldri tildekkes, og du må aldri stikke gjenstander inn i kabinetet.
- La det være plass rundt TV-apparatet, som vist under.
- Det anbefales på det sterkeste at du bruker en veggmonteringsbrakett som godkjent av Sony for å oppnå tilstrekkelig luftsirkulasjon.

Installering på vegg

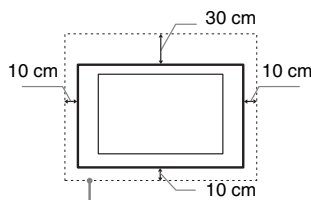

La det være minst så mye plass rundt TV-apparatet.

Installering med sokke

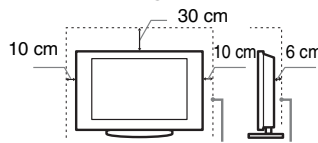

La det være minst så mye plass rundt TV-apparatet.

- For å sikre tilstrekkelig ventilasjon og forhindre at det samler seg støv eller smuss:
 - Ikke legg TV-apparatet ned på ryggen, ikke installer det opp-ned, bak-frem eller på skrått.
 - Ikke plasser TV-apparatet på en hylle, et teppe, en seng eller i et skap.
 - Ikke dekk til TV-apparatet med et klede, som for eksempel gardiner, eller andre ting som for eksempel aviser osv.
 - Ikke installer TV-apparatet som vist under.

Blokkert luftsirkulasjon.

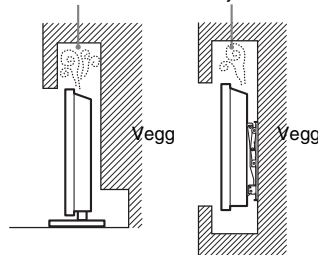

Nettledning

Hånder nettledningen og støpselet som følger for å unngå risiko for brann, elektrisk støt eller annen skade og/eller personskader:

- Bruk kun nettledninger som er levert av Sony, ikke av andre leverandører.
- Stikk støpselet helt inn i stikkkontakten.
- Koble TV-apparatet kun til en strømforsyning på 220-240 V vekselstrøm.
- Før du legger kablene, pass på at nettledningen er frakoblet for din egen sikkerhets skyld og pass på at du ikke snubler i kablene.
- Trekk ut støpselet med nettledningen før du utfører arbeider eller flytter TV-apparatet.
- Hold nettledningen unna varmekilder.
- Trekk ut støpselet og rengjør det regelmessig. Støv på støpselet opptar fuktighet, som kan medføre at isolasjonen forringes. Dermed kan det oppstå brann.

Merknader

- Ikke bruk den vedlagte nettledningen til annet utstyr.
- Ikke klem, bøy eller vri nettledningen for mye. Trådene i lederne kan bli blottlagt eller brytes av.
- Ikke foreta endringer på nettledningen.
- Ikke sett tunge gjenstander på nettledningen.
- Ikke trekk i selve nettledningen når du kobler fra strømmen.
- Ikke koble for mange apparater til den samme stikkkontakten.
- Ikke bruk stikkontakter som er i dårlig stand.

Forbudt bruk

Ikke installer/bruk TV-apparatet på steder, i omgivelser eller situasjoner som de som er oppført nedenfor, ellers kan TV-apparatet fungere feil og forårsake brann, elektrisk støt, skader og/eller personskader.

Steder:

- Utendørs (i direkte sollys), ved vannkant, på et skip eller andre fartøy, i et kjøretøy, i medisinske institusjoner, ustabile posisjoner, i nærheten av vann eller regn, fuktighet eller røyk.
- Hvis TV-en plasseres i garderoben til et offentlig bad eller varm kilde, kan TV-en bli skadet av luftbåren svovel, osv.

Omgivelser:

- Steder som er varme, fuktige eller særlig støvet; slik at insekter har adgang; hvor det kan bli utsatt for mekanisk vibrasjon, i nærheten av åpen ild (stearinlys osv). TV-apparatet må ikke utsettes for vanndråper eller vannsprut. Det må ikke plasseres gjenstander som er fylt med væske oppå TV-en (f.eks. blomstervase).
- Ikke plasser TV-en på et sted som er støvete eller fuktig, eller i et rom med oljete røyk eller damp (nær matlberedningsbord eller luftfuktere). Dette kan føre til brann, elektrisk støt eller misdannelser på TV-en.

Situasjoner:

- Ikke bruk apparatet når du er våt på hendene, når kabinettet er tatt av eller når det er tilkoblet utstyr som ikke er anbefalt av produsenten. Trekk ut støpselet fra stikkkontakten og koble fra antenneledningen når det lynrer.
- Ikke installer TV-en slik at den stikker ut i et åpent rom. En person eller gjenstand kan dunkke borti TV-en og dette kan føre til skade på TV-en eller personskaade.

Knuselig glass:

- Ikke kast noe på TV-apparatet. Glasset i skjermen kan knuse og forårsake alvorlig personskaade.
- Hvis overflaten på TV-apparatet sprekker, må du ikke berøre det før du har trukket ut støpselet. Ellers kan du få elektrisk støt.
- Ikke utsett LCD-skjermen for kraftige slag eller støt. Glasset på skjermen kan sprekke eller knuses og forårsake skade.

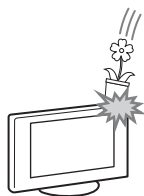

Når TV-en ikke er i bruk

- Hvis TV-apparatet ikke skal brukes noen dager, bør du skille apparatet fra strømmettet av miljøhensyn og sikkerhetsgrunner.
- Siden TV-en ikke er koblet fra strømmettet når du bare slår det av, må du trekke støpselet ut av stikkkontakten for å koble TV-apparatet fullstendig fra.
- Enkelte TV-apparater har imidlertid funksjoner som krever at apparatet står på i hvilemodus for at de skal fungere korrekt.

Barns sikkerhet

- Ikke la barn klatre på TV-apparatet.
- For å unngå at små barn kan svelge mindre deler, hold disse delene av tilleggsutstyret unna barns rekkevidde.

Hvis følgende problemer oppstår...

Slå av TV-apparatet og trekk ut støpselet fra strømmettet øyeblikkelig dersom følgende problemer oppstår.

Be forhandleren din eller ditt Sony servicesentre om å få TV-en kontrollert av kvalifisert servicepersonell.

Dersom:

- Nettkabelen er skadet.
- Stikkontakter er i dårlig stand.
- TV-apparatet er skadet fordi det har falt ned, vært utsatt for støt eller det er kastet noe på det.
- Det er kommet væske eller gjenstander inn i åpningene på kabinettet.

Advarsel

For å forhindre spredning av brann, hold levende lys eller andre åpner flammer borte fra dette produktet.



Utstyr som er jordnet via nettplugg og/eller via annet jordtilkoblet utstyr – og samtidig er tilkoblet et kabel-TV nett, kan forårsake brannfare.

For å unngå dette skal det ved tilkobling av utstyret til kabel-TV nettet installeres et galvanisk skille mellom utstyret og kabel-TV nettet.

Forholdsregler

Se på TV

- Se på TV-apparatet i moderat belysning, da det sliter på øynene å se på TV-apparatet i dårlig lys over lengre tidsrom.
- Når du bruker hodetelefoner, justerer du lydvolument slik at det ikke blir for kraftig, så unngår du hørselsskader.

LCD-skjerm

- Selv om LCD-skjermen er produsert med høypresisjonsteknologi og 99,99% eller mer av pikslene er effektive, kan det opptre svarte punkter eller lyspunkter (røde, blå eller grønne) konstant på LCD-skjermen. Dette er en egenskap LCD-skjermene har, og ingen feil.
- Ikke trykk på eller rip i frontfilteret, og ikke plasser noe oppå dette TV-apparatet. Bildet kan bli ujevnt eller LCD-skjermen kan bli ødelagt.
- Hvis dette TV-apparatet brukes på kalde steder, kan bildet bli uregelmessig eller mørkt. Dette er ingen feil. Det forsvinner når temperaturen øker.
- Spøkelserbilder kan opptre når stillbilder vises kontinuerlig. Disse forsvinner etter en stund.
- Skjermen og kabinettet kan bli varmt når du bruker apparatet. Dette er ikke en feil på produktet.
- LCD-skjermen inneholder en liten mengde flytende krystaller. Enkelte fluorescerende rør som er brukt i dette TV-settet inneholder dessuten kvikksølv. Følg lokale lover og forskrifter for avfallsbehandling.

Håndtering og rengjøring av skjermflaten/kabinettet på TV-apparatet

Husk å trekke ut støpselet med nettleddningen til TV-en før du rengjør apparatet.

For å unngå forringelse av skjermen og materialene apparatet er laget av, ta hensyn til følgende forholdsregler.

- Når du skal fjerne støv fra overflaten/kabinettet, tørker du forsiktig over med en myk klut. Hvis du ikke får av støvet på denne måten, tørker du med en myk klut fuktet i et mildt vaskemiddel.
- Ikke spray vann eller rengjøringsmidler direkte inn i TV-apparatet. Det kan dryppe til bunnen av skjermen eller ytre deler og kan forårsake feilfunksjon.
- Bruk aldri skuresvamp, alkaliske/syreholdige rengjøringsmidler, skurepulver eller sterke løsemidler, som alkohol, benzen, fortynningsmidler eller insektmidler. Bruk av denne typen midler, eller langvarig kontakt med gummi eller vinyl, kan resultere i skade på skjermen og kabinettet.
- Det anbefales å støvsuge ventilasjonsåpningene med jevne mellomrom for å sikre skikkelig ventilasjon.
- Når TV-apparatets vinkel skal justeres, må du flytte forsiktig på det for å unngå at TV-en forskyver seg eller faller av sokkelen.

Alternativt tilleggsutstyr

- Hold alternative komponenter eller annet utstyr som avgir elektromagnetisk stråling, borte fra TV-apparatet. Ellers kan bildet forvrenges og/eller det oppstår en støvende lyd.
- Dette utstyret er testet og funnet i samsvar med grensene som angitt i EMC-direktivet med en tilkoblingskabel kortere enn 3 meter.

Batterier

- Sett batteriene i riktig vei.
- Du må ikke bruke forskjellige batterityper eller blande gamle og nye batterier.
- Kast brukte batterier på en miljøvennlig måte. Noen steder kan kassering av batterier være lovregulert. Kontakt de lokale myndighetene hvis du vil vite mer om dette.
- Vær forsiktig når du bruker fjernkontrollen. Du må ikke slippe, trække på eller søle noen form for væske på fjernkontrollen.
- Du må ikke legge fjernkontrollen nær en varmekilde, et sted der den kan bli utsatt for direkte sollys eller i et fuktig rom.

Avhending av TV- apparatet



**Avhending av
gamle elektriske
og elektroniske
apparater
(gjelder i den
Europeiske**

Unionen og andre europeiske land med separat innsamlingsystem)

Dette symbolet på produktet eller emballasjen indikerer at dette produktet ikke må behandles som husholdningsavfall. I stedet skal det leveres til spesiell innsamlingsstasjon for gjenvinning av elektrisk og elektronisk utstyr. Ved å sørge for at dette produktet avhendes på korrekt måte, vil du være med på å forhindre mulige negative følger for miljøet og helse, som ellers kan forårsakes av feilaktig avfallshåndtering av dette produktet. Gjenvinning av disse materialene vil være med på å ta vare på våre naturressurser. For mer informasjon om gjenvinning av dette produktet, kan du kontakte lokale myndigheter, renovasjonsverket der du bor eller butikken der du kjøpte produktet.



Pb

**Avfallsinstruksjon
vedrørende
oppbrukte
batterier (gjelder i
EU og andre
europeiske land**

med separate resirkuleringsrutiner)

Dette symbolet på batteriet eller på forpakningen betyr at batteriet ikke skal behandles som vanlig husholdningsavfall. På visse batterier kan dette symbolet brukes i kombinasjon med et kjemisk symbol. Symbolet for kvikksølv (Hg) eller bly (Pb) er lagt til dersom batteriet inneholder mer enn 0,0005% kvikksølv eller 0,004% bly. Ved å sørge for at disse batteriene blir kastet riktig vil du bidra til å beskytte miljøet og menneskers helse fra potensielt negative konsekvenser som ellers kunne ha blitt forårsaket av ukorrekt avfallsmetode. Resirkulering av materialene vil bidra til å bevare naturlige ressurser. Hva gjelder produkter som av sikkerhets-, ytelses- eller dataintegritetsgrunner krever permanent tilkobling til et inkorporert batteri, bør dette batteriet skiftes kun av autorisert servicepersonell. For å forsikre at batteriet blir behandlet korrekt skal det leveres til en resirkuleringsstasjon for elektriske produkter når det er oppbrukt. Hva gjelder alle andre batterier, vennligst se informasjonen om hvordan man fjerner batteriet på riktig måte. Lever batteriet på en resirkuleringsstasjon for oppbrukte batterier. For mer detaljert informasjon vedrørende korrekt avfallsmetode av dette produktet og av andre batterier, vennligst kontakt ditt kommunekontor, din avfallstjeneste eller forhandleren hvor du kjøpte produktet.

Oversikt over fjernkontrollen

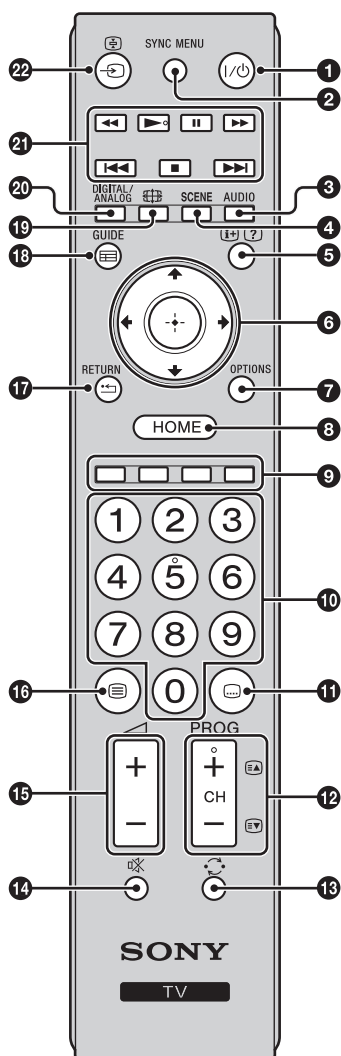

1 I/⏻ – TV-hvilemodus

Slår TV-ens hvilemodus på og av.

2 SYNC MENU

Viser menyen til tilkoblet HDMI-utstyr. Mens du ser på andre inngangskildeskjermer eller TV-programmer, vises "HDMI-enhetsvalg" når du trykker på knappen.



- "Kontroll for HDMI" (BRAVIA Sync) er kun tilgjengelig med tilkoblet Sony-utstyr som har BRAVIA Sync- eller BRAVIA Theatre Sync-logoen eller er kompatibel med Kontroll for HDMI.

3 AUDIO

Trykk for å endre modusen for flerspråklig lyd (side 28).

4 SCENE – Scenevalg-modus (side 16)

5 [?]/[i] – Info/Vis Tekst

- I digital modus: Viser kortfattet informasjon om programmet som du ser på nå.
- I analog modus: Viser informasjon som det gjeldende kanalnummeret og skjermformatet.
- I Tekst-modus (side 16): Viser skjult informasjon (f.eks. svar på gåte).

6 [↑]/[↓]/[←]/[→]/[+]

7 OPTIONS

Trykk for å vise en liste over snarveier til enkelte innstillingsmenyer. Alternativene som oppføres varierer avhengig av gjeldende inngang og innhold.

8 HOME (side 25)

9 Fargelagte knapper (side 16, 18)

10 Tallknapper

- I TV-modus: Velger kanaler. For kanalnumrene 10 og oppover, trykker du raskt på andre og tredje siffer.
- I Tekst-modus: Taster inn det tresifrede sidetallet for å velge siden.

11 [⋮] – Innstillinger for teksting

Trykk for å endre språket for teksting (side 31) (kun i digital modus).

12 [PROG/CH +/-]/[EⓂ]/[EⓄ]

- I TV-modus: Velger neste (+) eller forrige (-) kanal.
- I Tekst-modus (side 16): Velger neste (EⓂ) eller forrige (EⓄ) side.

13 [↶] – Forrige kanal

Trykk for å gå tilbake til kanalen som du sist så på (i over fem sekunder).

14 [M] – Demp lyden

15 [V] +/- – Volum

16 [⋮] – Tekst (side 16)

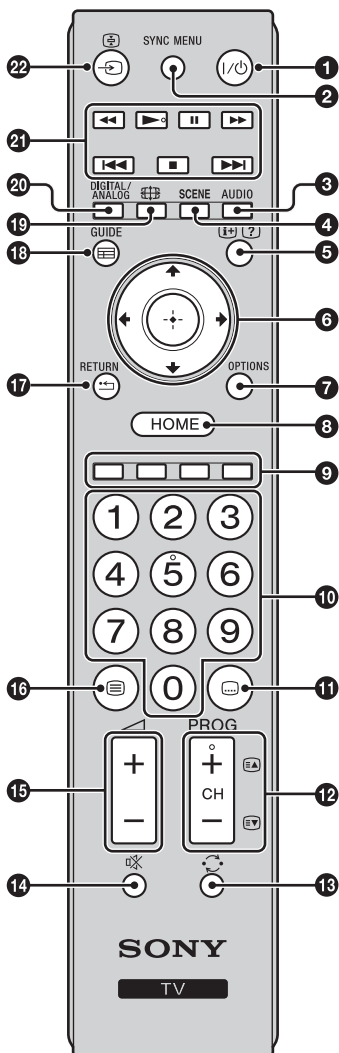

- 17 RETURN / ↶**
Går tilbake til forrige skjerm i enhver vist meny.
 - 18 GUIDE / ≡ – EPG (Digital elektronisk programoversikt) (side 17)**
 - 19 [Grid Icon] – Skjermmodus (side 16)**
 - 20 DIGITAL – Digital modus (side 16)**
ANALOG – Analog modus (side 15)
 - 21 BRAVIA Sync (side 24)**
◀◀/▶▶/||/▶▶/▶▶/▶▶/▶▶/▶▶: Du kan betjene det BRAVIA Sync-kompatible utstyret som er koblet til TV-en.
 - 22 →/[Grid Icon] – (Inngangsvalg)**
 - I TV-modus: Trykk for å vise en liste over innganger.
- 💡
- Tallet 5, knappene ▶, PROG/CH + og AUDIO har forhøyninger som kan føles. Bruk disse forhøyningene til hjelp når du betjener TV-en.

Oversikt over TV-knappene og -indikatorerne

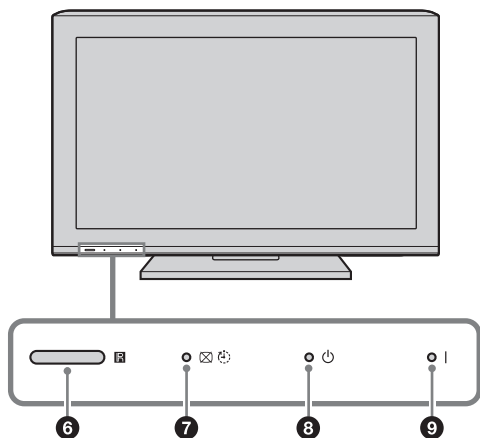
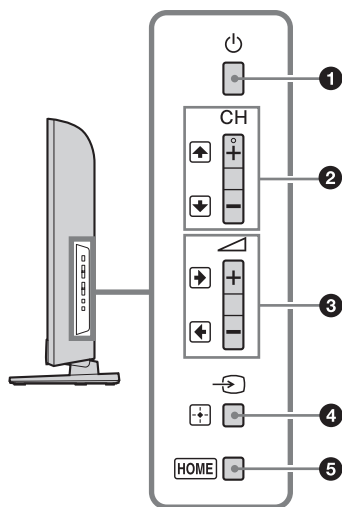

1 – Strøm

Slår TV-en på eller av.



- Trekk ut støpslet fra stikkkontakten for å koble TV-en helt fra.
- Når du slår på TV-en, lyser strømindikatoren grønt.

2 CH +/- / /

- I TV-modus: Velger neste (+) eller forrige (-) kanal.
- I TV-meny: Går opp () eller ned () i alternativene.

3 +/- / /

- I TV-modus: Øker (+) eller reduserer (-) volumet.
- I TV-menyen: Går til høyre () eller venstre () i alternativene.

4 / – Inngangvalg / OK

- I TV-modus: Velger inngangskilden fra utstyr som er koblet til TV-kontaktene (side 20).
- I TV-meny: Velger menyen eller alternativet, og bekrefter innstillingen.

5 HOME (side 25)

6 Lyssensor

Ikke legg noe over sensoren, da dette kan påvirke sensorens funksjon (side 35).

Fjernkontrollsensor

- Mottar IR-signaler fra fjernkontrollen.
- Ikke plasser noe over sensoren, da dette kan påvirke sensorens funksjon.

7 – Bilde av- / Innsøvningsstid-indikator

- Lyser grønt når bildet slås av (side 35).
- Lyser oransje når Innsøvningsstid er innstilt (side 33).

8 – Standby-indikator

Lyser rødt når TV-en er i hvilemodus.

9 – Strømindikator

Lyser grønt når TV-en er slått på.



- Sørg for at TV-en er slått helt av før du kobler fra strømledningen. Frakobling av strømledningen mens TV-en er slått på kan føre til at indikatoren forblir tent eller kan føre til funksjonsfeil på TV-en.

Se på TV

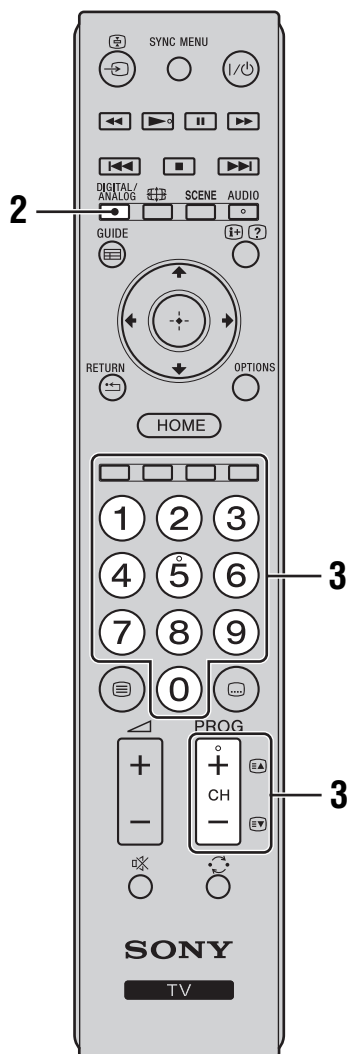
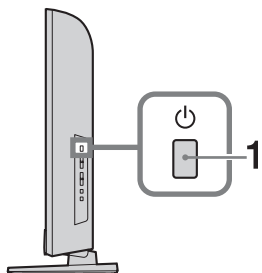

1 Trykk på på siden av TV-en for å slå på TV-en.

Når TV-en er i hvilemodus (-indikatoren (standby) på TV-ens frontpanel er rød), trykker du på på fjernkontrollen for å slå på TV-en.

2 Trykk på **DIGITAL/ANALOG** for å bytte mellom digital og analog modus.

Kanalene som er tilgjengelige varierer avhengig av modusen.

3 Trykk på tallknappene eller **PROG/CH +/-** for å velge en TV-kanal.

For å velge kanalnumrene 10 og oppover med tallknappene, trykker du raskt på andre og tredje siffer.

For å velge en digital kanal med digital elektronisk programoversikt (EPG), se side 17.

I digital modus



En informasjonslinje vises på skjermen for et øyeblikk. Følgende ikoner kan vises i informasjonslinjen.

- : Radiotjeneste
- : Kryptert/abonnementsjeneste
- : Flere lydpråk er tilgjengelige
- : Teksting er tilgjengelig
- : Teksting er tilgjengelig for hørselshemmede
- : Anbefalt minimum aldersgrense for det aktuelle programmet (fra 4 til 18 år)
- : Tilgangskontroll
- : Digitalprogramlås



Ekstra operasjoner

For å	Gjør dette
Justere volumet	Trykk på + (øke)/ - (redusere).
Få tilgang til Programindekstabellen (kun i analog modus)	Trykk på . For å velge en analog kanal, trykk på , trykk deretter på .

Slik får du tilgang til Tekst

Trykk på . Hver gang du trykker på , endres skjermvisningen i følgende rekkefølge:

Tekst → Tekst over TV-bildet (blandet modus) → Ingen Tekst (avslutter teksttjenesten)

For å velge en side, trykk på tallknappene eller /.

For å vise skjult informasjon, trykk på .





- Når fire fargelagte elementer vises nederst på tekstsiden, er Fastext tilgjengelig. Fastext lar deg få rask og enkel tilgang til sider. Trykk på den korresponderende fargelagte knappen for å få tilgang til siden.

Scenevalg-modus

Når du velger ønsket scenealternativ, stilles optimal lyd kvalitet og bilde kvalitet automatisk inn for den valgte scenen.

1 Trykk på **SCENE** på fjernkontrollen.

2 Trykk på / for å velge modusen, trykk deretter på .

"Auto": Leverer optimal bilde- og lyd kvalitet som stilles inn automatisk etter inngangskilden. Avhengig av tilkoblet utstyr kan det hende at ingen effekt oppnås.

"Generell": Gjeldende brukerinnsstillinger.

"Foto": Viser et bilde som reproducerer teksten og fargene i et trykt fotografi.

"Musikk": Viser dynamiske og klare lydeffekter som på en konsert.

"Kino": Viser et bilde med kinolignende kvalitet og med dynamisk lyd.

"Spill": Gir den beste bilde- og lyd kvaliteten for den mest omfattende spilleopplevelsen.

"Grafikk": Viser tydeligere detaljerte bilder for å redusere tretthet ved visning over lengre tid.

"Sport": Viser et realistisk bilde med surroundlyd som i et stadium.



- Utenom for "Auto", "Generell" og "Musikk", hvis en scenemodus er valgt, er det ikke mulig å velge bildemodus i bildemenyen. Du må først avslutte scenevalget.

Slik endrer du skjermformatet manuelt for å passe med sendingen

Trykk gjentatte ganger på  for å velge ønsket skjermformat.

Smart*

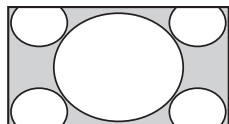

Viser tradisjonelle 4:3-sendinger med en imitert bredskjermeffekt. 4:3-bildet strekkes for å fylle ut skjermen.

Normal

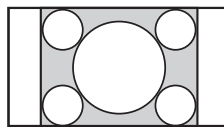

Viser tradisjonelle 4:3-sendinger (dvs. TV-sendinger som ikke er i bredskjerm) med riktige proporsjoner.

14:9*

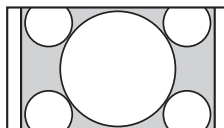

Viser 14:9-sendinger med riktige proporsjoner. På grunn av dette, vises svarte kanter på skjermen.

Wide

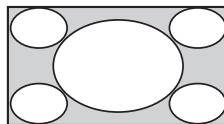

Strekker et 4:3-bilde horisontalt, for å fylle en 16:9-skjerm.

Zoom*

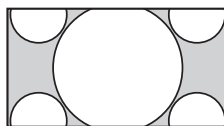

Viser sendinger i kinoformat (letterbox-format) med riktige proporsjoner.

Teksting*

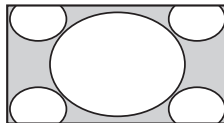



Viser sendinger i kinoformat (letterbox-format) med teksting på skjermen.

* Deler av toppen og bunnen på bildet kan beskjæres.



- Avhengig av signalet, kan det hende at du ikke kan velge enkelte skjermformater.
- Noen tegn og/eller bokstaver øverst og nederst på bildet er kanskje ikke synlige i "Smart".



- Du kan justere den vertikale posisjonen til bildet når du velger "Zoom", "14:9" eller "Teksting". Trykk på / for å gå opp eller ned (f.eks. for å lese undertekster).

Bruke den digitale elektroniske programoversikten (EPG) DV3*

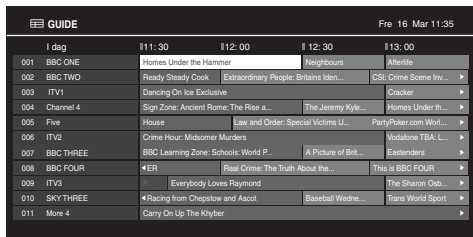

GUIDE		Fre 16 Mar 11:35			
I dag	11:30	11:00	11:30	11:00	
001 BBC ONE	Home Under the Hammer	Neighbours	Shame		
002 BBC TWO	Ready Steady Cook	Extraordinary People: Shans iden...	CSI: Crime Scene Inv...		
003 ITV1	Dancing On Ice Exclusive		Cracker		
004 Channel 4	Sag Zone: Ancient Rome: The Rise a...	The Jeremy Kyle	Home Under th...		
005 Five	House	Last and Order: Special Victims U...	PartyPoker.com Wor...		
006 ITV2	Crime Hour: Midsummer Murders		Wodstone TBA L...		
007 BBC THREE	BBC Learning Zone: Schools: World P...	A Picture of Bit...	Eastenders		
008 BBC FOUR	ER	Real Crime: The Truth About the...	This is BBC FOUR		
009 ITV3	Everybody Loves Raymond		The Sharon Oak...		
010 SKY THREE	Racing from Chappostow and Ascot	Baseball Wedne...	Tans World Sport		
011 More 4	Carry On Up The Khyber				

- 1 I digital modus, trykk på **GUIDE**.
- 2 Utfør ønsket operasjon som vist i følgende tabell eller som vist på skjermen.





Digital elektronisk programoversikt (EPG)

* Denne funksjonen er kanskje ikke tilgjengelig i noen land/regioner.

For å

Gjør dette

Se på et program

Trykk på /// for å velge programmet, og trykk deretter på .

Slå av EPG

Trykk på **GUIDE**.



- Hvis en aldersgrense er valgt for programmer, vises en melding på skjermen med forespørsel om PIN-kode. For detaljer, se "Tilgangskontroll" på side 33.

Bruke den digitale Favoritt-listen DV3*



Digital Favoritt-liste

* Denne funksjonen er kanskje ikke tilgjengelig i noen land/regioner.

Favoritt-funksjonen lar deg spesifisere opptil fire lister med favorittprogrammene dine.

- 1 I digital modus, trykk på **HOME**, og velg "Digitale favoritter".
- 2 Utfør ønsket operasjon som vist i følgende tabell eller som vist på skjermen.

For å	Gjør dette
Opprette Favoritt-listen din for første gang	<ol style="list-style-type: none">1 Trykk på ⊕ for å velge "Ja".2 Trykk på den gule knappen for å velge Favoritt-listen.3 Trykk på ⬆/⬇/⬅/➡ for å velge kanalen som du vil legge til, og trykk deretter på ⊕. Kanaler som er lagret i Favoritt-listen er merket med et ♥-symbol.4 Trykk på ⏪ RETURN for å fullføre oppsettet.
Se på en kanal	<ol style="list-style-type: none">1 Trykk på den gule knappen for å navigere gjennom Favoritt-listene dine.2 Trykk på ⬆/⬇ for å velge kanalen, og trykk deretter på ⊕.
Slå av Favoritt-listen	Trykk på ⏪ RETURN .
Legge til eller fjerne kanaler i Favoritt-listen som redigeres nå	<ol style="list-style-type: none">1 Trykk på den blå knappen.2 Trykk på den gule knappen for å velge Favoritt-listen som du vil redigere.3 Trykk på ⬆/⬇/⬅/➡ for å velge kanalen som du vil legge til eller fjerne, og trykk deretter på ⊕.
Fjerne alle kanaler fra den aktuelle Favoritt-listen	<ol style="list-style-type: none">1 Trykk på den blå knappen.2 Trykk på den gule knappen for å velge Favoritt-listen som du vil redigere.3 Trykk på den blå knappen.4 Trykk på ⬅/➡ for å velge "Ja", trykk deretter på ⊕ for å bekrefte.

Bruke ekstrautstyr

Koble til ekstrautstyr

Du kan koble til et stort utvalg forskjellig ekstrautstyr til TV-en. Tilkoblingskabler er ikke inkludert.

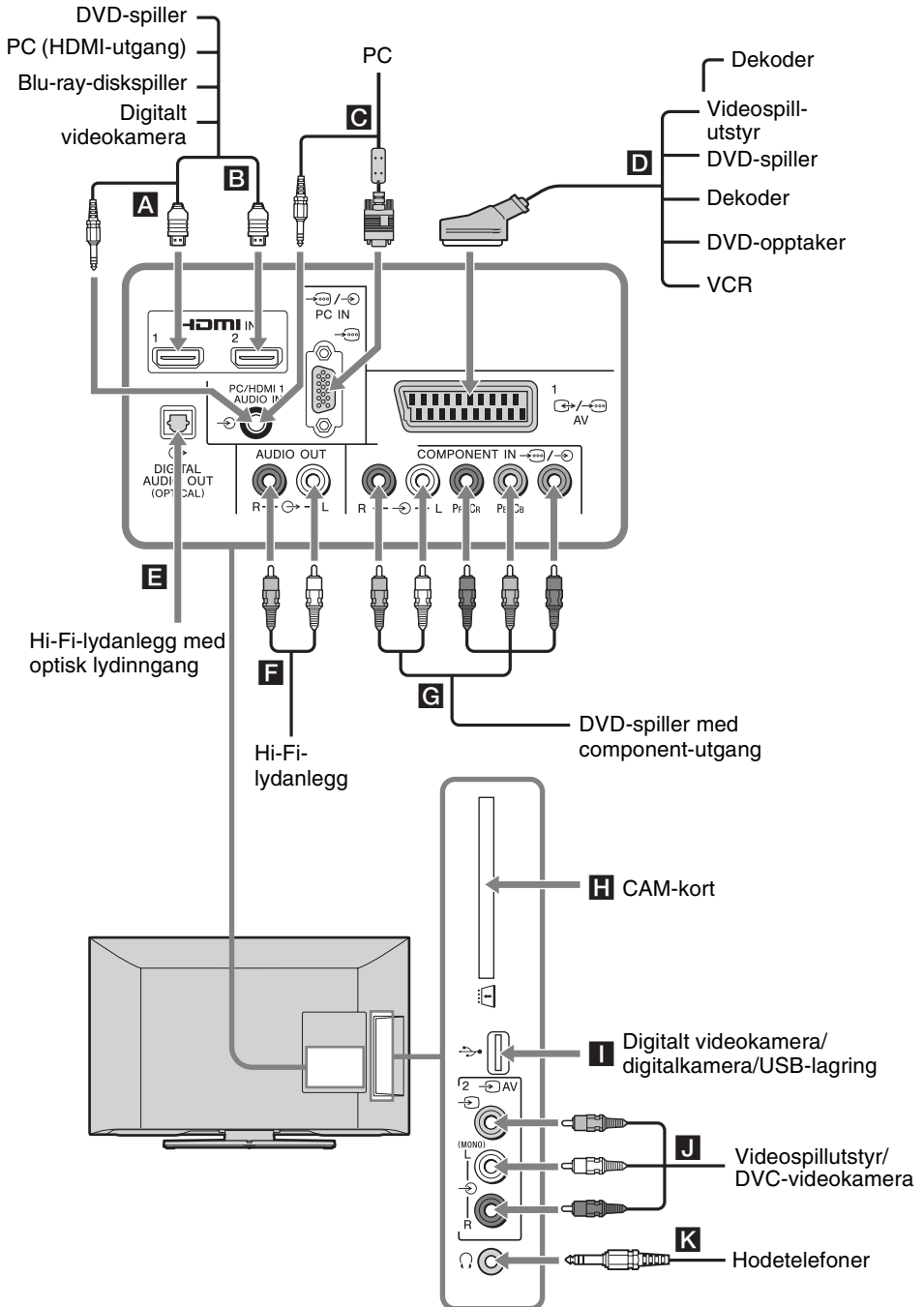





Se på bilder fra tilkoblet utstyr

Slå på det tilkoblede utstyret, og utfør deretter én av følgende operasjoner.

For en automatisk innstilt VCR, se side 7

I analog modus, trykk på **PROG/CH +/-**, eller tallknappene, for å velge videokanalen.



For annet tilkoblet utstyr

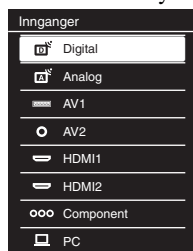





Trykk på  for å vise listen over tilkoblet utstyr. Trykk på  for å velge ønsket inngangskilde, og trykk deretter på . (Det uthevede elementet velges hvis det går to sekunder uten at en operasjon utføres etter at du har trykt på .



For en USB-enhet

Se side 21.

Symbol på skjermen	Beskrivelse
 Component	For å se utstyret som er koblet til G .
 HDMI1 eller HDMI2	HDMI IN 1 eller HDMI IN 2 For å se utstyret som er koblet til A eller B . Digitale video- og lydsignaler mottas fra det tilkoblede utstyret. Hvis utstyret har en DVI-kontakt, kobler du DVI-kontakten til HDMI IN 1-kontakten gjennom et DVI-HDMI-adaptergrensesnitt (ikke inkludert), og kobler utstyrets lydutgangskontakter til lydinngangskontaktene i HDMI IN 1-kontaktene. Koble til HDMI IN 2-kontakten, for å se fotografier eller skjermbilder fra en PC eller et digitalt videokamera.
 AV1	For å se utstyret som er koblet til D .

Symbol på skjermen	Beskrivelse
 PC	For å se utstyret som er koblet til C . <ul style="list-style-type: none"> Det anbefales at du bruker en PC-kabel med ferriter som "Kontakt, D-sub 15" (referansenr. 1-793-504-11, tilgjengelig i Sony Service Centre), eller tilsvarende.
 AV2	For å se utstyret som er koblet til J . Når du kobler til monoutstyr, må du koble det til  AV2 L-kontakten.
	<ul style="list-style-type: none"> Sørg for at du kun bruker en godkjent HDMI-kabel med HDMI-logoen. Vi anbefaler at du bruker en Sony HDMI-kabel. Når utstyr som er kompatibelt med HDMI-kontroll blir koblet til, støttes kommunikasjon med det tilkoblede utstyret. Hensvis til side 24 for å sette opp denne kommunikasjonen.
For å koble til	Gjør dette
Conditional Access Module (CAM)-modul H	For å bruke betalingstjenester. For mer informasjon, se instruksjonshåndboken som fulgte med CAM. Slå av TV-en når du setter inn eller fjerner CAM-modulen.  <ul style="list-style-type: none"> CAM støttes ikke i noen land/områder. Du kan sjekke dette med din autoriserte forhandler.
USB I	Du kan ha glede av foto/musikk/video-filer lagret i et Sony-digitalkamera eller -videokamera (side 21).
Hi-Fi-lydanlegg F	Koble til lydutgangskontaktene  for å lytte til lyd fra TV-en på Hi-Fi-lydanlegget. Lydnivået til de eksterne høyttalerne kan tilpasses ved å trykke på volumknappene på fjernkontrollen.
DIGITAL AUDIO OUT (OPTICAL) E	Bruk en optisk lyd-kabel.
Hodetelefoner K	Koble til  -kontakten for å lytte til lyd fra TV-en på hodetelefoner.

Ekstra operasjon

For å	Gjør dette
Gå tilbake til normal TV-modus	Trykk på DIGITAL/ANALOG .

Spille av foto/musikk/video via USB

Du kan ha glede av foto/musikk/video-filer som er lagret i et Sony-digitalkamera eller -videokamera gjennom en USB-kabel eller USB-lagringsenhet på TV-en.

- 1 Koble en støttet USB-enhet til TV-en.
- 2 Trykk på **HOME**.
- 3 Trykk på $\triangleleft/\triangleright$ for å velge "Foto", "Musikk" eller "Video" og trykk deretter på \oplus .
Fil- eller mappelisten vises.
- 4 Trykk på $\triangleleft/\triangleright/\triangleleft/\triangleright$ for å velge en fil eller mappe, og trykk deretter på \oplus .
Når du velger en mappe, velg en fil og trykk deretter på \oplus .
Avspilling starter.



- Bilde kvalitet kan virke grovkornet når du bruker "Foto" fordi bilder kan forstørres avhengig av filen. Avhengig av bildestørrelsen og bildeforholdet, kan det også hende at bilder ikke fyller hele skjermen.
- Det kan ta litt tid før noen fotofiler vises når du bruker "Foto".
- Fil- og mappenavnet støtter bruk av UTF-8-tegnsettet.
- Mens TV-en bruker data på USB-enheten, må du legge merke til følgende:
 - Ikke slå av TV-en eller den tilkoblede USB-enheten.
 - Ikke koble fra USB-kabelen.
 - Ikke fjern USB-enheten.Data på USB-enheten kan bli skadet.
- Sony kan ikke holdes ansvarlig for skade på, eller tap av, data på opptaksmediet på grunn av en funksjonsfeil med tilkoblede enheter eller TV-en.
- Når du kobler til et Sony-digitalkamera, stiller du inn kameraets USB-tilkoblingsmodus til Auto eller "Mass Storage". For mer informasjon om USB-tilkoblingsmodus, kan du henvise til instruksjonene som fulgte med digitalkameraet.
- USB Photo Viewer støtter filsystemene FAT16 og FAT32.
- BRAVIA TV støtter DivX®.
- Opptil 300 filer per mappe støttes.
- Avhengig av de nøyaktige filspesifikasjonene, kan ikke noen filer, inkludert filer som er tilpasset på en PC, spilles av selv om filformatet støttes.
- Sjekk websiden under for oppdatert informasjon om kompatible USB-enheter.
<http://support.sony-europe.com/TV/compatibility/>

Grunnleggende betjening av foto/musikk/video

Du kan betjene den tilkoblede USB-enheten via TV-fjernkontrollen.

Element	Beskrivelse
◀◀ / ▶▶	Spoler raskt tilbake/fremover i filen under avspilling.
◀◀◀ / ▶▶▶	Går til begynnelsen av forrige/neste fil.
▶	Starter avspillingen.
⏸	Stopper avspillingen midlertidig.
■	Stopper avspillingen.

Slik bruker du avspillingsalternativer

Trykk på fargeknappene for å vise en liste som inneholder snarveier til noen innstillingsmenyer. De oppførte alternativene kan variere avhengig av gjeldende inngang og innhold.

Foto

"**Slideshoweffekter**": Velger en effekt for en lysbildevisning.

"**Hastighet for slideshow**": Velger lysbildevisningens varighet.

"**Blande**": Spiller av en fil i en tilfeldig rekkefølge.

"**Zoom**": Forstørrer bildet ("1x", "2x" eller "4x")

Musikk

"**Avspillingsmål**": Velger for å spille av alle filer, eller én valgt fil.

"**Blande**": Spiller av filer i en tilfeldig rekkefølge.

"**Høytaler**": Velger en høytaler (side 28).

Video

"**Avspillingsmål**": Velger for å spille av alle filer, eller én valgt fil.

"**Zoom***": Forstørrer bildet ("1x", "2x", "4x" eller "Wide")

"**Høytaler**": Velger en høytaler (side 28).

* Når du stiller inn "Zoom", stopp videoavspillingen.

Generell

"**Gjenta**": Spiller av en fil gjentatte ganger.

"**Sorter etter**": Endrer filrekkefølge.

"**Valg av enhet**": Velger en USB-enhet.

Slik stiller du inn bildet (video)

Du kan justere bilde kvaliteten til USB-video.

1 Velg en video.

Se "Spille av foto/musikk/video via USB" (side 21).

2 Trykk på **OPTIONS** under avspilling, trykk deretter på ⇄/⇄ for å velge "Bilde" og trykk på ⊕.

3 Trykk på ⇄/⇄/⇄/⇄ for å velge elementet, trykk deretter på ⊕.

4 Trykk på ⇄/⇄/⇄/⇄ for å justere innstillingen, trykk deretter på ⊕.

Slik spiller du av et foto som en lysbildevisning (foto)

Du kan spille av en lysbildevisning med fotoer. "Slideshoweffekter" og "Hastighet for slideshow" kan stilles inn.

1 Velg et foto.

Se "Spille av foto/musikk/video via USB" (side 21).

2 Trykk på den grønne knappen i miniatyrbildevisning, eller trykk på **OPTIONS** mens et foto vises, trykk deretter på ⇄/⇄ for å velge "Lysbildevisning" og trykk på ⊕.

Stoppe en lysbildevisning

Trykk på ⏪ **RETURN** eller **HOME**.

USB-videoformat

Filtype	Beholder	Videokodek	Lydkodek
.avi	AVI	DivX 3.11/4.x/5.1	PCM / MPEG1 Layer1, 2 / MP3 / MPEG2 AAC (2 kanal) / MPEG4 AAC (2 kanal) / MPEG4 HE-AAC (2 kanal) / Dolby Digital (2 kanal) / WMA v8
		XviD	
		MPEG1	
		MPEG2 MP	
		H.264 BP/MP/HP	
		MPEG-4 SP/ASP	
.wmv .asf	ASF	WMV v9	MP3 / WMA v8
		DivX 3.11	
		XviD	
		MPEG-4 SP/ASP	
		VC-1	
.mp4 .mov .3gp	MP4	H.264 BP/MP/HP	MPEG1 Layer1, 2 / MP3 / MPEG2 AAC / MPEG4 AAC / MPEG4 HE-AAC
		MPEG-4 SP/ASP	
		H.263	
.mkv	MKV	H.264 BP/MP/HP	PCM / MPEG1 Layer1, 2 / MP3 / MPEG2 AAC (2 kanal) / MPEG4 AAC (2 kanal) / MPEG4 HE-AAC (2 kanal) / Dolby Digital (2 kanal) / WMA v8
		MPEG-4 SP/ASP	
		WMV v9	
		DivX 3.11/4.x/5.1	
		VC-1	
.mpg .mpeg .vob	PS	MPEG1	MPEG1 Layer1, 2 / MP3 / Dolby Digital (2 kanal)
		MPEG2 MP	
		MPEG2 MP	
.ts, .m2ts	TS	VC-1	MPEG1 Layer1, 2 / MP3 / MPEG2 AAC / MPEG4 AAC / MPEG4 HE-AAC
		MPEG2 MP	
		H.264 BP/MP/HP	

USB-musikkformat

Filtype	Lydkodek
.mp3	MP3
.wma	WMA v8

USB-fotoformat

Filtype	Bildekodek
.jpg, .jpeg	JPEG

DCF2.0 eller EXIF2.21 støttes.



- Avspilling av filformatene over garanteres ikke.

Bruke BRAVIA Sync med Kontroll for HDMI

Kontroll for HDMI-funksjonen lar TV-en kommunisere med det tilkoblede utstyret som er kompatibelt med funksjonen, med HDMI CEC (Consumer Electronics Control). For eksempel, ved å koble til Sony-utstyr som er kompatibelt med Kontroll for HDMI (med HDMI-kabler) kan du kontrollere dem sammen. Sørg for at du kobler utstyret til på riktig måte, og at du gjør de nødvendige innstillingene.

Kontroll for HDMI

- Slår automatisk av det tilkoblede utstyret når du setter TV-en i hvilemodus med fjernkontrollen.
- Slår automatisk på TV-en og bytter inngangen til det tilkoblede utstyret når utstyret starter avspillingen.
- Hvis du slår på et tilkoblet lydanlegg mens TV-en er på, bytter lydutgangen fra TV-høyttaleren til lydanlegget.
- Justerer volumet (◀ +/–) og demper lyden (⊗) til et tilkoblet lydanlegg.
- Du kan bruke TV-fjernkontrollen til å betjene det tilkoblede Sony-utstyret som har BRAVIA Sync-logoen ved å trykke på:
 - ◀◀/▶▶/||/▶▶/◀◀/■/▶▶ for å betjene det tilkoblede utstyret direkte.
 - **SYNC MENU** for å vise menyen til det tilkoblede HDMI-utstyret på skjermen. Etter visning av menyen, kan du betjene menyskjermen ved å bruke ◀/▶/↔/↔, ⊕, fargeknapper og **RETURN**.
 - Velg "Enhetskontroll", velg deretter ønsket alternativ for å betjene utstyret.
 - Henvis til instruksjonshåndboken til utstyret for tilgjengelig kontroll.
 - Velg "TV-kontroll" for å åpne TV-menyen eller TV-alternativmenyen.
- Hvis "Kontroll for HDMI" på TV-en er stilt inn til "På", byttes "Kontroll for HDMI" på det tilkoblede utstyret også automatisk til "På".

For å koble til utstyret som er kompatibelt med Kontroll for HDMI

Koble til det compatible utstyret og TV-en med en HDMI-kabel. Når du kobler til et lydanlegg, må du passe på at du også kobler sammen DIGITAL AUDIO OUT (OPTICAL)-kontakten på TV-en og lydanlegget med en optisk lyd kabel (side 19).

Gjøre Kontroll for HDMI-innstillingene

Kontroll for HDMI-innstillingene må stilles inn både på TV-ens side og hos det tilkoblede utstyret. Se "HDMI-innstilling" side 34 for innstillinger på TV-ens side. For innstillinger på det tilkoblede utstyret, henvis til bruksanvisningen for det utstyret.

Bruke MENU-funksjoner





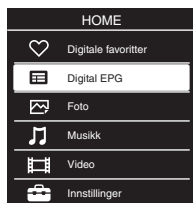

Navigere gjennom TV-menyen

"MENU" lar deg ta i bruk en rekke av denne TV-ens praktiske funksjoner. Du kan enkelt velge kanaler eller inngangskilder og endre innstillingene for TV-en.

1 Trykk på **HOME**.



2 Trykk på \updownarrow for å velge et alternativ, trykk deretter på \oplus .
For å avslutte menyen, trykk på **HOME**.



Mediekategoriikon	Beskrivelse
 Digitale favoritter	Du kan velge Digitale favoritter-listen (side 18).
 Digital EPG	Du kan velge den digitale elektroniske programoversikten (EPG) (side 17).
 Foto	Du kan se på fotofiler via USB-enheter (side 21).
 Musikk	Du kan lytte til musikkfiler via USB-enheter (side 21).
 Video	Du kan se på videofiler via USB-enheter (side 21).
 Innstillinger	Du kan gjøre avanserte innstillinger og justeringer (side 26).





- Alternativene du kan justere varierer avhengig av situasjonen.
- Alternativer som ikke er tilgjengelige skygges eller vises ikke.

Innstillinger

Bilde



Bildemodus	Velger bildemodusen. " Dynamisk ": For forbedret bildekontrast og skarphet. " Standard ": For standard bilde. Anbefales for hjemmeunderholdning. " Egendefinert ": Lar deg lagre dine foretrukne innstillinger. " Kino ": For filmbasert innhold. Passer for et teaterliggende miljø. " Foto ": For vanlig visning av fotografier. " Sport ": Optimerer bildekvalitet for visning av sport. " Spill ": For vanlig bilde som passer for spill. " Grafikk ": Optimerer bildekvalitet for visning av grafikk.  <ul style="list-style-type: none">• "Bildemodus" er stilt inn avhengig av "Scenevalg"-innstillinger.
Tilbakestill	Tilbakestiller alle "Bilde"-innstillinger utenom "Bildemodus" til fabrikkinnstillingene.
Bakgr.lys	Justerer lysstyrken til bakgrunnslyset.  <ul style="list-style-type: none">• Reduserer lysstyrken på skjermen, som reduserer strømforbruket.
Kontrast	Øker eller reduserer bildekontrast.
Lysstyrke	Gjør bildet lysere eller mørkere.
Farge	Øker eller reduserer fargeintensiteten.
Fargetone	Øker eller reduserer de grønne og røde tonene.  <ul style="list-style-type: none">• "Fargetone" kan kun justeres for et NTSC-fargesignal (f.eks. videokassetter i USA).
Skarphet	Gjør bildet skarpere eller mykere.
Fargetemperatur	Justerer hvithetsnivået i bildet. " Kjølig ": Gir de hvite fargene en blå nyanse. " Nøytral ": Gir de hvite fargene en nøytral nyanse. " Varm ": Gir de hvite fargene en rød nyanse.
Støyreduksjon	Reduserer bildestøyen (hvit snø) i en sending med et svakt signal. " Auto/Høy/Middels/Lav ": Tilpasser effekten av støyreduksjon. " Av ": Slår av "Støyreduksjon"-funksjonen.
MPEG støyreduksjon	Reduserer bildestøyen i MPEG-komprimert video.

Filmmodus	<p>Gir forbedret bildebevegelse når du spiller av DVD- eller VCR-bilder som er tatt på film, som reduserer bildeuskarphet og kornethet.</p> <p>"Auto": Viser det originale filmbaserte innholdet som det er.</p> <p>"Av": Slår av "Filmmodus"-funksjonen.</p> <p> Hvis bildet inneholder uregelmessige signaler eller for mye støy, slås "Filmmodus" automatisk av selv om "Auto" er valgt.</p>
Avanserte innstillinger	<p>Tilpasser Bilde-funksjonen på et mer avansert nivå.</p> <p>"Tilbakestill": Tilbakestill alle avanserte innstillinger til fabrikkinnstillingene.</p> <p>"Avansert kontrastkorr.": Vurderer skjermens lysstyrke og justerer automatisk "Bakgr.lys" og "Kontrast" til de innstillingene som virker mest passende. Denne innstillingen er spesielt effektiv for mørke bildescener, og vil øke kontrastforskjellen i mørke bildescener.</p> <p>"Sortnivåkorrigering": Forbedrer svarte områder av bildet for sterkere kontrast.</p> <p>"Gamma": Justerer balansen mellom lyse og mørke områder i bildet.</p> <p>"Fremhev hvitt": Legger vekt på hvite farger.</p> <p>"Ekte farger": Får farger til å se mer levende ut.</p>

 "Avanserte innstillinger" er ikke tilgjengelig når "Bildemodus" er stilt inn til "Dynamisk" eller for USB-inngangen (Video).

Lyd



Lydmodus	<p>Velger lydmodusen.</p> <p>"Dynamisk": Forsterker klarhet og lydtilstedeværelse for bedre tydelighet og musikalsk realisme.</p> <p>"Standard": Forsterker klarhet, detaljer og lydtilstedeværelse.</p> <p>"Tydelige stemmer": Får stemmer til å høres tydeligere ut.</p>
Tilbakestill	Tilbakestill alle "Lyd"-innstillinger til fabrikkinnstillingene.
Equalizer	<p>Justerer lydfrekvensinnstillinger.</p> <p>Trykk på \leftrightarrow for å velge ønsket lydfrekvens, trykk deretter på \updownarrow for å justere innstillingen og trykk på \oplus. De justerte innstillingene mottas når du velger "Lydmodus"-alternativer. Når du velger "Tilbakestill", stilles "Equalizer" inn til originale innstillinger.</p> <p> Justering av høyere frekvens påvirker skarpere lyder og justering av nedre frekvens påvirker mindre skarpe lyder.</p>
Balanse	Vektlegger venstre eller høyre høyttalerbalanse.
Auto volumjust.	Holder et konstant volumnivå selv når det oppstår mellomrom i volumnivået (f.eks. er reklamepauser vanligvis høyere enn programmer).
Volumforstilling	Stiller inn et uavhengig volumnivå for hvert utstyr som er koblet til TV-en.

Surround	<p>Velger surroundmodusen.</p> <p>"På": Leverer surroundeffekter som gjør at du kan ha glede av den virtuelle tokanals surroundlyden bare med bruk av de to innebygde TV-høytalerne.</p> <p>"Simulert stereo": Legger en surroundlignende effekt på monoprogrammer.</p> <p>"Kino": Leverer surroundeffekter akkurat som førsteklasses lydanlegg som finnes i kinosaler.</p> <p>"Musikk": Leverer surroundeffekter som får deg til å føle deg som om du er omringet av lyd, som i en musikkhall.</p> <p>"Sport": Leverer surroundeffekter som får deg til å føle deg som om du ser på en direkteendt sportskonkurranse.</p> <p>"Spill": Leverer surroundeffekter som forbedrer lyden i spill.</p> <p>"Av": For normale stereo- eller monosendinger.</p> <p> • "Surround" er stilt inn avhengig av "Scenevalg"-innstillinger.</p>
Bassforsterker	<p>Produserer en fullere lyd for mer effekt, ved å legge vekt på basslydene.</p>
Flerspråklig lyd	<p>Velger lyden fra høyttaleren for en stereosending eller en flerspråklig sending.</p> <p>"Stereo", "Mono": For en stereosending.</p> <p>"A"/"B"/"Mono": For en tospråklig sending, velg "A" for lydkanal 1, "B" for lydkanal 2 eller "Mono" for en monokanal, hvis tilgjengelig.</p> <p></p> <p>• Hvis du velger annet utstyr som er koblet til TV-en, still inn "Flerspråklig lyd" til "Stereo", "A" eller "B".</p>
Høyttaler	<p>Slår på/av TV-ens interne høyttalere.</p> <p>"TV-høyttaler": TV-høyttalerne slås på for å kunne lytte til TV-ens lyd gjennom TV-høyttalerne.</p> <p>"Lydanlegg": TV-høyttalerne er slått av for å bare kunne lytte til TV-lyden gjennom ditt eksterne lydanlegg som er koblet til lydutgangskontaktene.</p>
Lyd ut	<p>"Variabel": Når du bruker et eksternt lydanlegg, kan lydutmatingen fra lydutgangen kontrolleres med TV-ens fjernkontroll.</p> <p>"Fast": TV-ens lydutmating er fastsatt. Bruk volumkontrollen på lydnettverket til å justere volumet (og andre lydinnstillinger) gjennom lydanlegget ditt.</p>
Hodetelefonbryter	<p>Slår TV-ens interne høyttalere på/av når du kobler hodetelefoner til TV-en.</p>
Hodetelefonvolum	<p>Justerer hodetelefonenes volum.</p>
HDMI-/DVI-lydkilde	<p>Bytter lydsignalet for HDMI-inngang når en DVI-enhet er koblet til. Velg fra "Auto", "HDMI Audio" og "PC-lyd".</p>
Avanserte innstillinger	<p>"Dynamisk område": Kompenserer for forskjeller i lydnivået mellom ulike kanaler (kun for Dolby Digital-lyd).</p> <p></p> <p>• Effekten fungerer kanskje ikke eller kan variere avhengig av programmet uavhengig av "Dynamisk område"-innstillingen.</p> <p>"Optisk ut": Stiller inn lydsignalet som mates ut fra DIGITAL AUDIO OUT (OPTICAL)-kontakten på TV-en. Still inn til "Auto" når du kobler til utstyr som er kompatibelt med Dolby Digital. Still inn til "PCM" når du kobler til utstyr som ikke er kompatibelt med Dolby Digital.</p> <p>"Ned skalert lyd modus": Still inn nedmikingsmetoden for multikanals lyd til tokanals lyd.</p> <p>• "Surround": Velg for den beste surroundeffekten, eller mens du bruker eksterne produkter med Pro Logic.</p> <p>• "Stereo": Velg for en stereoutmating.</p>

 • "Lydmodus", "Tilbakestill", "Equalizer", "Balanse", "Auto volumjust.", "Volumforstilling", "Surround" og "Bassforsterker" er ikke tilgjengelige når "Høyttaler" er stilt inn til "Lydanlegg".



Skjermkontroll

Skjermformat	Endrer skjermformatet. For detaljer om skjermformatet, se side 16.
Skjermformat (kun i PC-modus)	<p>"Normal": Viser bildet i sin originale størrelse.</p> <p>"Wide 1": Forstørrer bildet for å fylle det vertikale skjermområdet, mens de originale proporsjonene bevares.</p> <p>"Wide 2": Forstørrer bildet for å fylle visningsområdet.</p>
Autoformat	<p>"På": Velg "På" for å automatisk endre "Skjermformat"-innstillingen basert på innholdet.</p> <p>"Av": Hvis hyppige skjermendringer virker forstyrrende, kan du velge "Av". Velg ett av "Skjermformat"-alternativene når denne funksjonen er innstilt til "Av".</p>
4:3 standard	Stiller inn standard skjermformat for sendinger i 4:3.
Automatisk bildestørrelse	<p>"På": Justerer automatisk visningsområdet basert på innholdet.</p> <p>"Av": Slår av "Automatisk bildestørrelse". Velg ett fra "Bildestørrelse"-alternativene.</p>
Bildestørrelse	<p>Justerer bildevisningsområdet.</p> <p>"Full piksel": Viser bilder i deres originale størrelse når deler av bildet er beskåret.</p> <p>"Normal": Viser bilder i deres anbefalte størrelse.</p> <p>"+1": Viser bilder i deres originale størrelse.</p> <p>"-1": Forstørrer bildet slik at kantene er utenfor det synlige visningsområdet.</p> <p> Disse alternativene kan variere avhengig av den viste inngangen.</p>
H Skift	Juster den horisontale plasseringen av bildet.
V Skift	Justerer den vertikale posisjonen til bildet når "Skjermformat" er stilt inn til "Zoom", "14:9" eller "Teksting".
V Størrelse	Justerer den vertikale størrelsen på bildet når "Skjermformat" er stilt inn til "Smart".
PC justering	<p>Justerer TV-skjermen som en PC-skjerm.</p> <p></p> <ul style="list-style-type: none">• Dette alternativet er kun tilgjengelig hvis et PC-signal mottas.• "Auto innstilling" fungerer kanskje ikke riktig med enkelte inngangssignaler. I slike tilfeller, kan du manuelt justere "Fase", "Pixelskarphet", "H Skift" og "V Skift". <p>"Skjermformat": Velg "Normal" for å vise i original bildestørrelse. Velg "Wide 1" for å forstørre bildet for å fylle visningsområdet, mens dets originale sideforhold bevares. Velg "Wide 2" for å forstørre bildet for å fylle visningsområdet.</p> <p>"Tilbakestill": Tilbakestiller alle "PC justering"-innstillinger utenom "Skjermformat" til fabrikkinnstillinger.</p> <p>"Auto innstilling": Justerer automatisk visningsposisjonen, og fasen til bildet i PC-modus.</p> <p>"Fase": Justerer skjermen når en del av en vist tekst eller bilde er utydelig.</p> <p>"Pixelskarphet": Forstørrer eller forminsker skjermstørrelsen horisontalt.</p> <p>"H Skift": Flytter skjermen til venstre eller til høyre.</p> <p>"V Skift": Flytter skjermen opp eller ned.</p>

Analog innstilling

"Aut. analog kanalinnst." (kun i analog modus): Stiller inn alle tilgjengelige analoge kanaler. Vanligvis trenger du ikke gjøre denne operasjonen fordi kanalene allerede er stilt inn når TV-en ble først installert. Dette alternativet lar deg derimot gjenta prosessen (f.eks. innstille TV-en på nytt etter flytting av hus, eller for å søke etter nye kanaler som har blitt lansert).

"Manuell innstilling" (kun i analog modus): Endrer den tilgjengelige analoge kanalinnstillingen.

Trykk på ⊕ for å velge programmet som du vil tilpasse.

System

Forhåndsinnstiller programkanaler manuelt.

- 1 Trykk på ⇅ for å velge "System" trykk deretter på ⊕ .
- 2 Trykk på ⇅ for å velge én av følgende TV-sendingssystemer, trykk deretter på ⊕ .

B/G: For vest-europeiske land/områder

I: For Storbritannia

D/K: For øst-europeiske land/områder

L: For Frankrike



- Avhengig av landet/området som er valgt for "Land", kan det hende at dette alternativet ikke er tilgjengelig.

Kanal

- 1 Trykk på ⇅ for å velge "Kanal" trykk deretter på ⊕ .
- 2 Trykk på ⇅ for å velge "S" (for kabelkanaler) eller "C" (for bakkebundne kanaler), trykk deretter på ⇨ .
- 3 Still inn kanalene som følger:

Hvis du ikke kjenner kanalnummeret (frekvens)

Trykk på ⇅ for å søke etter neste tilgjengelige kanal. Når en kanal har blitt funnet, stopper søket. For å fortsette å søke, trykk på ⇅.

Hvis du kjenner kanalnummeret (frekvens)

Trykk på tallknappene for å taste inn kanalnummeret til sendingen du vil se på, eller VCR-kanalnummeret.

- 4 Trykk på ⊕ for å gå til "Bekreft", trykk deretter på ⊕ .

Gjenta prosedyren over for å forhåndsinnstille andre kanaler manuelt.

Tekst

Tilordner et navn du velger, på opptil fem bokstaver eller tall, til den valgte kanalen.

AFT

Lar deg fininnstille det valgte programnummeret manuelt hvis du føler at en liten justering vil forbedre bildekvaliteten.

Lydfilter

Forbedrer lyden for individuelle kanaler i tilfelle forvrengninger i monosendinger. Noen ganger kan et ikke-standard sendingssignal forårsake lydforvrengning eller midlertidig lydemping når du ser på monoprogrammer.

Hvis du ikke opplever noen lydforvrengning, anbefaler vi at du lar dette alternativet være stilt inn til fabrikkinnstillingen "Av".



- "Lydfilter" er ikke tilgjengelig når "System" er stilt inn til "L".

Hopp over

Hopper over analoge kanaler når du trykker på **PROG/CH +/-** for å velge kanaler. (Med tallknappene kan du fremdeles velge en kanal du har hoppet over.)

Bekreft

Lagrer endringer som er gjort til "Manuell innstilling"-innstillingene.

"Kanalsortering" (kun i analog modus): Endrer rekkefølgen som analoge kanaler lagres i på TV-en.

- 1 Trykk på \uparrow/\downarrow for å velge kanalen du vil flytte til en ny posisjon, og trykk deretter på \rightarrow .
- 2 Trykk på \uparrow/\downarrow for å velge den nye posisjonen for kanalen din, og trykk deretter på \oplus .

Digital innstilling

"Digital søking"

- **"Automatisk kanalinnstilling":**

Stiller inn tilgjengelige digitale kanaler.

Dette alternativet lar deg stille inn TV-en på nytt etter flytting av hus, eller for å søke etter nye kanaler som har blitt lansert. Trykk på \oplus .

- **"Redigere programliste":**

Fjerner uønskede digitale kanaler som er lagret på TV-en, og endrer rekkefølgen som digitale kanaler er lagret i på TV-en.

- 1 Trykk på \uparrow/\downarrow for å velge kanalen du vil fjerne eller flytte til en ny posisjon. Trykk på tallknappene for å taste inn det kjente tresifrede programnummeret til sendingen du vil se på.

- 2 Fjerner eller endrer rekkefølgen til de digitale kanalene som følger:

Fjerne den digitale kanalen

Trykk på \oplus . Etter at en bekreftelsesmelding vises, trykk på \leftarrow for å velge "Ja", trykk deretter på \oplus .

Endre rekkefølgen på de digitale kanalene

Trykk på \rightarrow , trykk deretter på \uparrow/\downarrow for å velge kanalens nye posisjon og trykk på \leftarrow .

- 3 Trykk på \rightarrow RETURN.



- Når "Kabel" er valgt, kan det hende at denne funksjonen ikke er tilgjengelig i enkelte land.

- **"Manuell kanalinnstilling":**

Stiller inn de digitale kanalene manuelt.

- 1 Trykk på tallknappene for å velge kanalnummeret som du vil manuelt stille inn, trykk deretter på \uparrow/\downarrow for å stille inn kanalen.

- 2 Når de tilgjengelige kanalene blir funnet, trykk på \oplus for å lagre programmer.

Gjenta prosedyren over for å stille inn andre kanaler manuelt.



- Ikke tilgjengelig for kabeltilkobling.

"Oppsett for teksting"

- **"Innstillinger for teksting":** Når "Nedsatt hørsel" er valgt, kan noen visuelle hjelpemidler også vises med undertekstingen (hvis TV-kanaler sender slik informasjon).

- **"Foretrukket hovedspråk":** Velger foretrukket språk som underteksting vises i.
- **"Foretrukket sekundærspråk":** Velger foretrukket sekundærspråk som underteksting vises i.

"Lydinnstilling"

- **"Lydtype"**: Bytter til sending for hørselshemmede når "Nedsatt hørsel" er valgt.
- **"Foretrukket hovedspråk"**: Velger foretrukket språk for et program. Noen digitale kanaler kan sende flere lydpråk for et program.
- **"Foretrukket sekundærspråk"**: Velger foretrukket sekundærspråk for et program. Noen digitale kanaler kan sende flere lydpråk for et program.
- **"Synstolkning"**: Gir en lydbeskrivelse (stemmekommentar) av visuell informasjon hvis TV-kanaler sender slik informasjon.
- **"Miksenivå"**: Justerer TV-ens hovedlyd og Synstolkning-utmattingsnivåer.



- Dette alternativet er kun tilgjengelig når "Synstolkning" er stilt inn til "På".

- **"MPEG-lydnivå"**: Justerer MPEG-lydnivået.

"Teknisk innstilling"

- **"Auto tjenesteoppdat."**: Lar TV-en registrere og lagre nye digitale tjenester etter hvert som de blir tilgjengelige.
- **"Systemoppdatering"**: Denne TV-en kan motta programvareoppdateringer via sendingssignalet. For å kunne motta oppgraderinger bør Systemoppdatering-alternativet i Teknisk innstilling-menyen stilles inn til "På". Når en oppgradering er registrert, vil brukeren få informasjon om dette gjennom en serie med skjermbilder som forklarer hvordan du kan foreta oppgraderingen. Ikke koble fjernsynet fra stikkontakten mens installasjonen pågår.
- **"Systeminformasjon"**: Viser gjeldende programvareversjon og signalnivået.
- **"Tidssone"**: Lar deg manuelt velge tidssonen du er i, selv om den ikke er den samme som standard tidssone for ditt land/område.



- Når "Kabel" er valgt, kan det hende at denne funksjonen ikke er tilgjengelig i enkelte land.
- **"Automatisk sommertid"**: Stiller inn hvorvidt det byttes automatisk mellom sommer- og vintertid.
 - "På": Bytter automatisk mellom sommer- og vintertid i henhold til kalenderen.
 - "Av": Tiden vises i henhold til tidsforskjellen innstilt av "Tidssone".



- Når "Kabel" er valgt, kan det hende at denne funksjonen ikke er tilgjengelig i enkelte land.
- **"Tjeneste tilpasning"**: Velg "På" for å automatisk endre kanalen når sendingstjenesten endrer sendingen av det viste programmet til en annen kanal.

"Oppsett av CA-modul"

Lar deg få tilgang til en betalingstjeneste straks du har fått deg en Conditional Access Module (CAM)-modul og et seerkort. Se side 19 for plassering av  (PCMCIA)-kontakten.



Tilgangskontroll

Stiller inn en aldersgrense for programmer. Ethvert program som overstiger aldersgrensen kan kun ses på etter at en PIN-kode er riktig tastet inn.



- For kabeloperatører i Nederland, bør PIN-koden tastes inn når aldersgrensen til programmet er over eller lik alderen du spesifiserer.
- 1 Trykk på tallknappene for å taste inn din eksisterende PIN-kode.
Hvis du ikke tidligere har stilt inn en PIN-kode, vises skjermen for inntasting av PIN-kode. Følg anvisningene for "PIN-kode" under.
 - 2 Trykk på for å velge aldersgrensen eller "Ingen" (for å ikke begrense programmer), trykk deretter på .
 - 3 Trykk på RETURN.

PIN-kode	<p>Stille inn PIN-koden for første gang</p> <ol style="list-style-type: none"> 1 Trykk på tallknappene for å taste inn den nye PIN-koden. 2 Trykk på RETURN. <p>Endre PIN-koden</p> <ol style="list-style-type: none"> 1 Trykk på tallknappene for å taste inn din eksisterende PIN-kode. 2 Trykk på tallknappene for å taste inn den nye PIN-koden. 3 Trykk på RETURN. <p></p> <ul style="list-style-type: none"> • PIN-koden 9999 godtas alltid.
Endre PIN-kode	Velg for å endre PIN-koden din.
Tilgangskontroll	Velg alderen på den yngste seeren (3 ~ 18). Velg "Ingen" for å ikke registrere noen. Disse valgbare elementene kan endres avhengig av landsinnstillingen.
Digitalprogramlås	Låser/låser opp programmer og sjekker statusen på programmer. <ol style="list-style-type: none"> 1 Trykk på tallknappene for å taste inn eksisterende PIN-kode eller for å stille inn den nye. 2 Trykk på for å navigere gjennom programmer og trykk på for å veksle mellom "Låst" og "Ulåst" status.
Ekstern input-lås	Låser en ekstern inngang slik at du ikke kan se på den. For å vise en blokkert ekstern inngang, velg "Ulåst".



Oppsett

USB-autostart	Går automatisk inn i miniatyrbildevisningen for siste avspilt foto/musikk/video når TV-en er slått på og en USB-enhet er koblet til USB-porten og deretter slås på.
Innsøvningstid	<p>Stiller inn en tidsperiode som TV-en automatisk går inn i hvilemodus etter. Når "Innsøvningstid" er aktivert, lyser (Innsøvningstid)-lydindikatoren på TV-ens frontpanel oransje.</p> <p></p> <ul style="list-style-type: none"> • Når du slår av TV-en og slår den på igjen, tilbakestilles "Innsøvningstid" til "Av". • En varselmelding vises på skjermen ett minutt før TV-en bytter til hvilemodus.

Automatisk grunninnstilling	Starter grunninnstillingen for å velge språket, land/område og plassering, og stille inn alle tilgjengelige digitale og analoge kanaler. Vanligvis trenger du ikke gjøre dette fordi når TV-en ble først installert ville språk og land/område ha blitt valgt og kanaler ville ha blitt stilt inn. Dette alternativet lar deg derimot gjenta denne prosessen (f.eks. for å stille inn TV-en på nytt etter at du har flyttet hus).
Språk	Velger språket som menyene vises i.
Lyd ved oppstart	Velg "På" for å spille av lyd når TV-en slås på. Velg "Av" for å deaktivere lyden.
AV-innstilling	<p>Tilordner et navn til utstyr som er koblet til kontaktene på siden og bak. Navnet vises kort på skjermen når utstyret er valgt.</p> <ol style="list-style-type: none"> Trykk på / for å velge ønsket inngangskilde, og trykk deretter på . Trykk på / for å velge ønsket alternativ under, og trykk deretter på . <ul style="list-style-type: none"> AV1 (eller AV2/HDMI1/HDMI2/Component/PC), KABEL, SAT, VIDEO, DVD/BD, HJEMMEKINOANLEGG, SPILL, KAMERA, DIGITALKAMERA, PC: Bruker én av de forhåndsinnstilte etikettene for å tilordne et navn til tilkoblet utstyr. "Endre": Lag din egen etikett. <ol style="list-style-type: none"> Trykk på / for å velge ønsket bokstav eller nummer ("_" for et mellomrom), trykk deretter på . <p>Hvis du tastet inn feil bokstav</p> <p>Trykk på / for å velge bokstaven som var feil. Trykk deretter på / for å velge riktig bokstav.</p> Gjenta prosedyren i trinn 1 til navnet er ferdig, trykk deretter på .
HDMI-innstilling	<p>Lar TV-en kommunisere med utstyr som er kompatibelt med kontroll for HDMI-funksjonen, og som er koblet til HDMI-kontaktene på TV-en. Legg merke til at kommunikasjonsinnstillinger også må gjøres på det tilkoblede utstyret.</p> <p>"Kontroll for HDMI": Stiller inn hvorvidt operasjonene på TV-en og det tilkoblede utstyret som er kompatibelt med kontroll for HDMI skal linkes eller ikke.</p> <p>"Enheter automatisk av": Når dette er stilt inn til "På", slås det tilkoblede utstyret som er kompatibelt med kontroll for HDMI av når du setter TV-en i hvilemodus med fjernkontrollen.</p> <p>"TV på automatisk": Når dette er stilt inn til "På", slås TV-en på når du slår på det tilkoblede utstyret som er kompatibelt med kontroll for HDMI.</p> <p>"HDMI-enhetsliste": Viser en liste over tilkoblet utstyr som er kompatibelt med kontroll for HDMI.</p> <p>"Enhetskontrolltaster": Hvis det er stilt inn til "Innstillingstaster", kan du velge en kanal som er innstilt med tilkoblet utstyr, og hvis den er stilt inn til "Menytaster" kan du bla gjennom menyene på det tilkoblede utstyret med fjernkontrollen.</p>
DivX® VOD	<p>"DivX® VOD Registreringskode": Viser registreringskoden som er nødvendig for å spille av DivX® VOD-innhold.</p> <p>"DivX® VOD Avregistreringskode": Viser avregistreringskoden som er nødvendig for å spille av DivX® VOD-innhold.</p>
USB Systemoppdatering	Oppdaterer TV-systemet med USB-minnet.
Produktstøtte	Viser TV-ens produktinformasjon.
Fabrikkinnstillinger	Tilbakestiller alle innstillinger til fabrikkinnstillinger. Etter at du er ferdig med denne prosessen, vises skjermen for grunninnstilling.

Tilbakestill	Tilbakestiller alle "Øko"-innstillinger til fabrikkinnstillingene.
Strømsparing	Velger strømsparingsmodusen for å redusere TV-ens strømforbruk. "Standard" : Standardinnstillinger. "På" : Reduserer TV-ens strømforbruk. "Bilde av" : Slår av bildet. Du kan lytte til lyden med bildet slått av.
Tidsavbrudd for standby	Velger tiden ("1h", "2h" eller "4h") for å stille inn TV-en i hvilemodus automatisk hvis du ikke betjener TV-en for den spesifiserte tidsperioden.
Lyssensor	Optimerer automatisk bildeinnstillingene i henhold til omgivelseslyset i rommet.  • Ikke legg noe over sensoren, da dette kan påvirke sensorens funksjon. Kontroller sensorens posisjon (side 14).
Strømsparing PC inngang	Når dette er stilt inn til "På", aktiveres hvilemodus hvis intet PC-signal mottas. Kun tilgjengelig i PC-inngang.



- Energieffektivitet reduserer strømforbruket og sparer deg dermed penger ved å redusere strømregningen.
- Når TV-en ikke er i bruk
 - Hvis TV-apparatet ikke skal brukes noen dager, bør du skille apparatet fra strømmettet av miljøhensyn og sikkerhetsgrunner.
 - Siden TV-en ikke er koblet fra strømmettet når du bare slår det av, må du trekke støpselet ut av stikkkontakten for å koble TV-apparatet fullstendig fra.
 - Enkelte TV-apparater har imidlertid funksjoner som krever at apparatet står på i hvilemodus for at de skal fungere korrekt.

Installere tilbehøret (veggmonteringsbrakett)

Til kunder:

Av hensyn til produktbeskyttelse og sikkerheten, anbefaler Sony sterkt at Sony-forhandlere eller lisensierte installatører monterer TV-en din. Ikke forsøk å montere den selv.

Til Sony-forhandlere og installatører:

Din fulle oppmerksomhet bør rettes mot sikkerheten under montering, periodisk vedlikehold og undersøkelse av dette produktet.

TV-en kan monteres med veggmonteringsbraketten SU-WL500 eller SU-WL100 (selges separat).

- Henvis til instruksjonene som fulgte med veggmonteringsbraketten for riktig utførelse av monteringen.
- Henvis til "Demontere bordstativet fra TV-en" (side 8).



- Plasser TV-en på bordstativet mens du fester monteringskroken.

SU-WL100 (KDL-26BX321/KDL-26BX320)

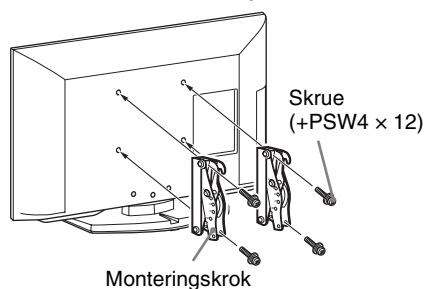

SU-WL500 (utenom KDL-26BX321/KDL-26BX320)

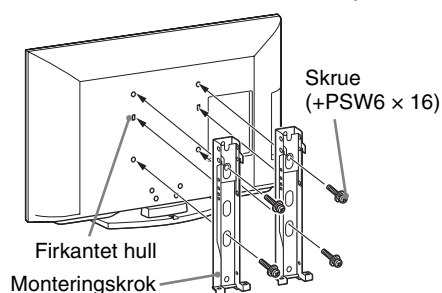

Merknad ved montering

Når du bruker veggmonteringsbraketten SU-WL500 eller SU-WL100, vil mellomrommet mellom veggen og TV-en være 6 cm. Bruk dette mellomrommet til å legge kablene til TV-en.

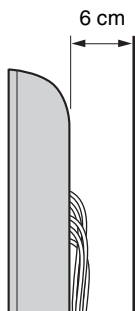

Tilstrekkelig ekspertise er nødvendig for å montere dette produktet, spesielt for å fastslå at veggen kan klare TV-ens vekt. Overlat monteringen av dette produktet på veggen til Sony-forhandlere eller lisensierte installatører, og vær spesielt oppmerksom på sikkerheten under installasjonen. Sony er ikke ansvarlig for noen skader eller personskader som forårsakes feil behandling eller feil montering.

Tabell over monteringsmålene for TV-en

SU-WL100

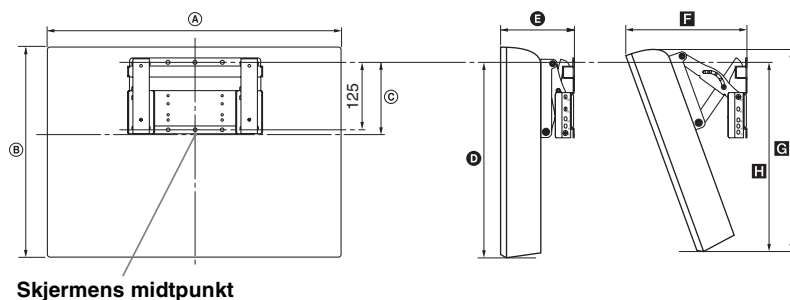

Enhet: cm

Modellnavn	Skjermens dimensjoner		Dimensjon for skjermens midtpunkt	Lengde for hver monteringsvinkel				
				Vinkel (0°)		Vinkel (20°)		
	A	B	C	D	E	F	G	H
KDL-26BX321 KDL-26BX320	66,8	42,4	11,7	33,6	14,7	24,4	40,3	33,8

SU-WL500

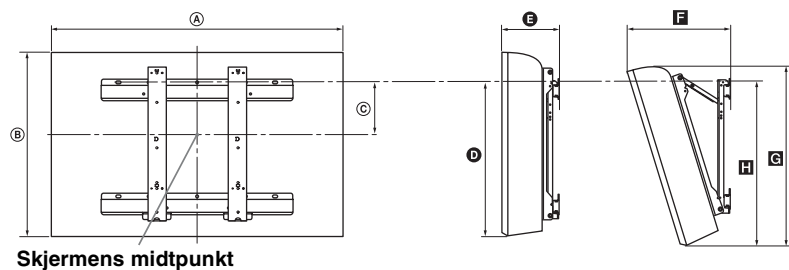

Enhet: cm

Modellnavn	Skjermens dimensjoner		Dimensjon for skjermens midtpunkt	Lengde for hver monteringsvinkel				
				Vinkel (0°)		Vinkel (20°)		
	A	B	C	D	E	F	G	H
KDL-40NX520	100,0	60,9	12,2	42,8	14,7	33,4	57,2	46,4
KDL-40BX420	99,2	59,8	12,2	42,5	16,0	34,1	56,5	46,2
KDL-37BX420	91,6	56,2	14,0	42,6	15,0	32,0	53,3	46,0
KDL-32NX520	81,2	50,2	17,2	42,5	14,7	29,8	47,6	46,2
KDL-32BX420 KDL-32BX321 KDL-32BX320	80,0	49,6	17,2	42,6	14,6	29,4	47,1	45,8

Tallene i tabellen over kan variere noe avhengig av installasjonen.

ADVARSEL

Veggen som TV-en skal monteres på bør kunne tåle en vekt som er minst fire ganger TV-ens vekt. Henvis til "Spesifikasjoner" (side 39) for vekten til TV-en.

Diagram/tabell for plassering av skruer og kroker

Modellnavn	Plassering av skruer SU-WL500	Plassering av krok SU-WL500
KDL-40NX520 KDL-40BX420 KDL-37BX420	d, g	b
KDL-32NX520 KDL-32BX420 KDL-32BX321 KDL-32BX320	e, g	c
		SU-WL100
KDL-26BX321 KDL-26BX320		a

Plassering av skruer

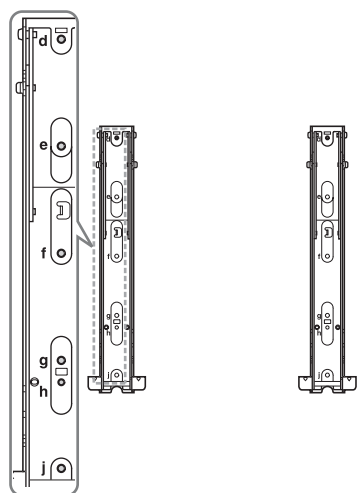

Plassering av krok

SU-WL100

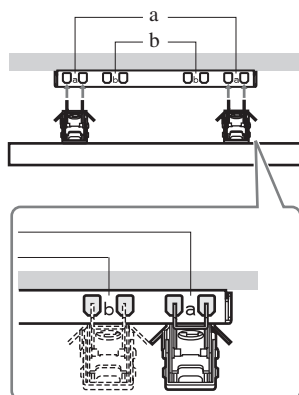



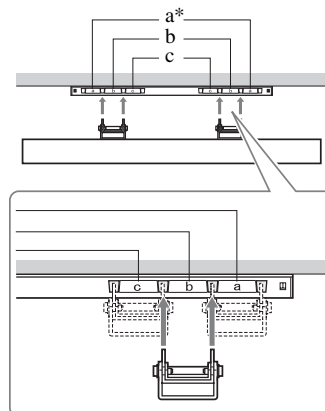









SU-WL500



* Krokplassering "a" kan ikke brukes for modellene.

Spesifikasjoner

System	
Skjermssystem	LCD ("Liquid Crystal Display" = skjerm med flytende krystaller)
TV-system	Avhenger av hvilket land/område du velger Analog: B/G, D/K, L, I Digital: DVB-T, DVB-C
Farge-/videosystem	Analog: PAL, PAL60 (kun videoinngang), SECAM, NTSC3.58, NTSC4.43 (kun videoinngang) Digital: MPEG-2 MP@ML/HL, H.264/MPEG-4 AVC HP@L4.0, MP@L4.0
Kanaldekning	Analog: 46,25 – 855,25 MHz Digital: VHF/UHF
Lydutgang	8 W + 8 W (utenom KDL-26BX321/KDL-26BX320) 5 W + 5 W (KDL-26BX321/KDL-26BX320)
Inngangs-/utgangskontakter	
Antenne	75 ohm ekstern terminal for VHF/UHF
 AVI	21-pinners scartkontakt inkludert lyd-/videoinngang, RGB-inngang, S-Videoinngang og TV-lyd-/videoutgang.
 COMPONENT IN	Formater som støttes: 1080p, 1080i, 720p, 576p, 576i, 480p, 480i Y: 1 Vp-p, 75 ohms, 0,3 V negativ synk/Pb/Cb; 0,7 Vp-p, 75 ohms/ Pr/Cr: 0,7 Vp-p, 75 ohms
 COMPONENT IN	Lydinngang (phonokontakter)
HDMI IN 1, 2	Video: 1080p, 1080/24p, 1080i, 720p, 576p, 576i, 480p, 480i Lyd: To kanals lineær PCM 32, 44,1 og 48 kHz, 16, 20 og 24 biter, Dolby Digital PC (se side 41) Analog lyd (minikontakt) (kun HDMI 1)
 AV2	Videoinngang (phonokontakt)
 AV2	Lydinngang (phonokontakter)
 DIGITAL AUDIO OUT (OPTICAL)	Digital optisk kontakt (to kanals lineær PCM, Dolby Digital)
 AUDIO OUT	Lydutgang (venstre/høyre) (phonokontakter)
PC IN 	PC-inngang (15 D-sub) (se side 41) G: 0,7 Vp-p, 75 ohms, ikke-Sync on Green/B: 0,7 Vp-p, 75 ohms/ R: 0,7 Vp-p, 75 ohms, H/V-synk: TTL-nivå  PC-lydinngang (minikontakt)
	Hodetelefon-kontakt
	USB-port
	CAM (Conditional Access Module)-spor

Modellnavn KDL-	40BX420	37BX420	
Strøm og annet			
Strømkrav	220–240 V AC, 50 Hz		
Energiklasse	C		
Skjermstørrelse (målt diagonalt)	Ca. 101,6 cm / 40 tommer	Ca. 94,0 cm / 37 tommer	
Strømforbruk i	i "Hjemme"/"Standard"-modus	123 W	107 W
	i "Butikk"/"Dynamisk"-modus	180 W	135 W
Gjennomsnittlig årlig energiforbruk*1	180 kWh	156 kWh	
Strømforbruk i hvilemodus*2	0,25 W		
Strømforbruk i Av-modus	0,24 W		
Skjermoppløsning	1920 punkter (horisontalt) × 1080 linjer (vertikalt)		

Modellnavn KDL-		40BX420	37BX420
Mål (b x h x d) (Ca.)	(med stativ)	98,8 x 63,2 x 25,0 cm	91,6 x 59,4 x 25,0 cm
	(uten stativ)	98,8 x 60,0 x 9,4 cm	91,6 x 56,2 x 9,1 cm
Vekt (Ca.)	(med stativ)	15,7 kg	14,7 kg
	(uten stativ)	13,6 kg	12,7 kg
Inkludert tilbehør		Henvis til "1: Kontrollere tilbehøret" på side 4.	
Ekstraustyr		Se "Installere tilbehøret (veggmonteringsbrakett)" på side 36.	

Modellnavn KDL-		32BX420	32BX321 32BX320	26BX321 26BX320
Strøm og annet				
Strømkraft		220–240 V AC, 50 Hz		
Energiklasse		C		
Skjermstørrelse (målt diagonalt)		Ca. 80,1 cm / 32 tommer	Ca. 80,0 cm / 32 tommer	Ca. 66,1 cm / 26 tommer
Strømforsbruk i	"Hjemme"-/ "Standard"- modus	75,0 W	79,0 W	59,0 W
	"Butikk"-/ "Dynamisk"- modus	110 W	110 W	88 W
Gjennomsnittlig årlig energiforbruk*1		110 kWh	115 kWh	86 kWh
Strømforsbruk i hvilemodus*2		0,25 W		
Strømforsbruk i Av-modus		0,24 W		
Skjermoppløsning		1920 punkter (horisontalt) x 1080 linjer (vertikalt)	1366 punkter (horisontalt) x 768 linjer (vertikalt)	
Mål (b x h x d) (Ca.)	(med stativ)	80,0 x 52,8 x 22,0 cm	80,0 x 52,8 x 22,0 cm	66,8 x 45,5 x 22,0 cm
	(uten stativ)	80,0 x 49,6 x 9,1 cm	80,0 x 49,6 x 9,1 cm	66,8 x 42,4 x 9,1 cm
Vekt (Ca.)	(med stativ)	10,7 kg	10,7 kg	8,8 kg
	(uten stativ)	9,1 kg	9,1 kg	7,3 kg
Inkludert tilbehør		Henvis til "1: Kontrollere tilbehøret" på side 4.		
Ekstraustyr		Se "Installere tilbehøret (veggmonteringsbrakett)" på side 36.		

Modellnavn KDL-		40NX520	32NX520
Strøm og annet			
Strømkraft		220–240 V AC, 50 Hz	
Energiklasse		C	
Skjermstørrelse (målt diagonalt)		Ca. 101,6 cm / 40 tommer	Ca. 80,1 cm / 32 tommer
Strømforsbruk i	"Hjemme"-/ "Standard"- modus	123 W	75,0 W
	"Butikk"-/ "Dynamisk"- modus	180 W	110 W
Gjennomsnittlig årlig energiforbruk*1		180 kWh	110 kWh
Strømforsbruk i hvilemodus*2		0,25 W	
Strømforsbruk i Av-modus		0,24 W	
Skjermoppløsning		1920 punkter (horisontalt) x 1080 linjer (vertikalt)	

Modellnavn KDL-		40NX520	32NX520
Mål (b x h x d) (Ca.)	(med stativ)	100,0 x 64,2 x 26,0 cm	81,2 x 53,4 x 25,0 cm
	(uten stativ)	100,0 x 60,9 x 8,7 cm	81,2 x 50,2 x 8,7 cm
Vekt (Ca.)	(med stativ)	20,4 kg	14,7 kg
	(uten stativ)	17,8 kg	12,3 kg
Inkludert tilbehør		Henvis til "1: Kontrollere tilbehøret" på side 4.	
Ekstraustyr		Se "Installere tilbehøret (veggmonteringsbrakett)" på side 36.	

*1 Energiforbruk per år, basert på fjernsynets strømførbruk når det brukes 4 timer om dagen i 365 dager. Det faktiske energiforbruket vil avhenge av hvordan fjernsynet brukes.

*2 Spesifisert strøm i hvilemodus oppnås etter at TV-en er ferdig med nødvendige interne prosesser.

Design og spesifikasjoner kan endres uten forvarsel.

Referansediagram for PC-inngangssignaler for PC IN og HDMI IN 1/2

For KDL-40NX520/KDL-40BX420/KDL-37BX420/KDL-32NX520/KDL-32BX420

Signaler	Horisontal (piksel)	Vertikal (linje)	Horisontal frekvens (kHz)	Vertikal frekvens (Hz)	Standard
VGA	640	480	31,5	60	VGA
SVGA	800	600	37,9	60	VESA-retningslinjer
XGA	1024	768	48,4	60	VESA-retningslinjer
WXGA	1280	768	47,4	60	VESA
WXGA	1280	768	47,8	60	VESA
WXGA	1360	768	47,7	60	VESA
SXGA	1280	1024	64	60	VESA
HDTV	1920	1080	67,5	60	EIA

For KDL-32BX321/KDL-32BX320/KDL-26BX321/KDL-26BX320

Signaler	Horisontal (piksel)	Vertikal (linje)	Horisontal frekvens (kHz)	Vertikal frekvens (Hz)	Standard
VGA	640	480	31,5	60	VGA
SVGA	800	600	37,9	60	VESA-retningslinjer
XGA	1024	768	48,4	60	VESA-retningslinjer
WXGA	1280	768	47,4	60	VESA
WXGA	1280	768	47,8	60	VESA
WXGA	1360	768	47,7	60	VESA

- Denne TV-ens PC-inngang støtter ikke Sync on Green eller Composite Sync.
- Denne TV-ens PC-inngang støtter ikke sammenflettede signaler.
- Denne TV-ens PC-inngang støtter signaler i diagrammet med en vertikal frekvens på 60 Hz.

Feilsøking

Sjekk om  (standby)-indikatoren blinker rødt.

Når den blinker

Selvdiagnosefunksjonen er aktivert.

Trykk på  på siden av TV-en for å slå den av, koble fra strømledningen og informer forhandleren din eller et Sony-servicesenter.

Når den ikke blinker



- 1 Kontroller elementene i tabellene under.
- 2 Hvis problemet fremdeles vedstår, må du la kvalifisert servicepersonell utføre service på TV-en.



- For mer informasjon, ta kontakt med Sony-kundeinformasjonssenteret på adressen eller telefonnummeret som er skrevet på den inkluderte garantien.

Bilde

Intet bilde (skjermen er mørk) og ingen lyd

- Kontroller antenne-/kabeltilkoblingen.
- Koble TV-en til stikkkontakten, og trykk på  på siden av TV-en.
- Hvis  (standby)-indikatoren lyser rødt, trykk på **I**/.

Intet bilde eller ingen menyinformasjon fra utstyr som er koblet til scart-kontakten

- Trykk på  for å vise listen over tilkoblet utstyr, og velg deretter ønsket inngang.
- Kontroller tilkoblingen mellom ekstrautstyret og TV-en.

Doble bilder eller spøkelsesbilder

- Kontroller antenne-/kabeltilkoblingen.
- Kontroller antennens plassering og retning.

Kun snø og støv vises på skjermen

- Kontroller om antennen er knekt eller bøyd.
- Kontroller om antennen har nådd slutten av levetiden sin (tre til fem år ved normalt bruk, ett til to år ved kysten).

Bilde- eller lydstry når du ser på en TV-kanal

- Juster "AFT" (Automatisk fininnstilling) for et bedre bildemottak (side 30).

Noen små svarte punkter og/eller lyse punkter vises på skjermen

- Bildet på en skjermenhet er satt sammen av piksler. Små svarte punkter og/eller lyse punkter (piksler) på skjermen indikerer ikke en feil.

Ingen farge på programmer



- Velg "Tilbakestill" (side 26).

Ingen farge eller uregelmessig farge når du ser på et signal fra COMPONENT IN-kontaktene

- Kontroller tilkoblingen av  COMPONENT IN-kontaktene og sjekk om hver av kontaktene sitter godt i deres kontakter.

Lyd

Ingen lyd, men bra bilde

- Trykk på  + eller  (Demp).
- Kontroller om "Høytaler" er stilt inn til "TV-høytaler" (side 28).
- Når du bruker en HDMI-inngang med Super Audio CD eller DVD-Audio, kan ikke DIGITAL AUDIO OUT (OPTICAL) sende ut lydsignaler.

Kanaler

Den ønskede kanalen kan ikke velges

- Bytt mellom digital og analog modus og velg ønsket digital/analog kanal.

Noen kanaler er svarte

- Kanalen er kryptert / en abonnementsjeneste. Abonner på betalingstjenesten.
- Kanalen brukes kun for data (ingen lyd eller bilde).
- Kontakt kringkasteren for detaljer om sendingen.

Digitale kanaler vises ikke

- Kontakt en lokal installatør for å finne ut om digitale sendinger er tilgjengelige i ditt område.
- Oppgrader til en antenne som dekker et større område.

Generell

TV-en slås automatisk av (TV-en går inn i hvilemodus)

- Kontroller om "Innsøvningsstid" (side 33) eller "Tidsavbrudd for standby" (side 35) er aktivert.
- Hvis intet signal mottas og ingen operasjon utføres i TV-modus for omtrent 15 minutter, går TV-en automatisk inn i hvilemodus.

Forvrengt bilde og/eller lyd

- Hold TV-en unna elektriske støykilder som biler, motorsykler, hårføner eller optisk utstyr.
- Når du installerer ekstrautstyr, må du la det være en viss avstand mellom ekstrautstyret og TV-en.
- Kontroller antenne-/kabeltilkoblingen.
- Hold antennen/kabelen til kabel-TV unna andre tilkoblingskabler.

Fjernkontrollen fungerer ikke

- Skift ut batteriene.

HDMI-utstyr vises ikke på "HDMI-enhetsliste"

- Kontroller at utstyret ditt er kompatibelt med kontroll for HDMI.

Hvis "Butikkmodus: På" vises på skjermen

- TV-en er innstilt til "Butikk"-modus. Du må stille inn "Hjemme" på nytt for "Sted" i "Automatisk grunninnstilling"-prosedyren (side 6).

Введение

Благодарим Вас за то, что Вы выбрали этот телевизор Sony. Перед первым включением телевизора внимательно ознакомьтесь с данной инструкцией по эксплуатации и сохраните ее для консультаций в будущем.

Примечание в отношении Цифрового ТВ

- Все функции, относящиеся к Цифровому ТВ (**DVB**), будут действовать только в тех странах или регионах, в которых ведется эфирная цифровая трансляция сигнала DVB-T (MPEG-2 или H.264/MPEG-4 AVC), или обеспечивается доступ к совместимому кабельному цифровому вещанию DVB-C (MPEG-2 или H.264/MPEG-4 AVC). Просим Вас уточнить у своего дилера, можно ли принимать сигнал DVB-T там, где Вы живете, или узнать у своего провайдера кабельного телевидения, доступна ли предоставляемая им услуга кабельного вещания DVB-C для Вашего телевизора.
- Провайдер кабельного ТВ может установить дополнительный сбор за такую услугу и потребовать от Вас согласия со своими условиями.
- Хотя данный телевизор удовлетворяет характеристикам DVB-T и DVB-C, мы не можем гарантировать его совместимость с будущим цифровым эфирным вещанием в формате DVB-T и цифровым кабельным вещанием в формате DVB-C.
- Некоторые из функций Цифрового ТВ в некоторых странах/регионах могут быть недоступными, а правильный прием сигнала стандарта DVB-C может быть обеспечен не для всех провайдеров кабельного ТВ.



- Иллюстрации, приведенные в настоящей инструкции, относятся к модели KDL-32BX320, если не оговорено иное.

Информация о торговых марках

- **DVB** является зарегистрированной торговой маркой DVB Project.
- **HDMI**, логотип **HDMI** и **High-Definition Multimedia Interface** являются товарными знаками или зарегистрированными товарными знаками компании **HDMI Licensing LLC** в США и других странах.
- Произведено по лицензии компании **Dolby Laboratories**. “**Dolby**” и логотип с двойной буквой **D** являются торговыми марками компании **Dolby Laboratories**.
- **DivX®**, **DivX Certified®**, а также все соответствующие логотипы являются товарными знаками корпорации **DivX, Inc.** и используются по лицензии. **О ВИДЕОФАЙЛАХ ФОРМАТА DIVX**. **DivX®** является цифровым видеоформатом, разработанным корпорацией **DivX, Inc.** Данное устройство является официальным устройством **DivX Certified**, которое воспроизводит видеофайлы формата **DivX**. Для получения дополнительной информации и программных средств для преобразования файлов в видеоформат **DivX** посетите сайт www.divx.com. **О ВИДЕО ПО ЗАПРОСУ ФОРМАТА DIVX**. Для воспроизведения видеосодержимого по запросу формата **DivX** необходимо зарегистрировать это устройство **DivX Certified®**. Чтобы сгенерировать регистрационный код, найдите раздел **DivX VOD** в меню настройки этого устройства. Перейдите на сайт vod.divx.com и укажите этот код, чтобы завершить процедуру регистрации и получить дополнительную информацию о технологии **DivX VOD**.
- “**BRAVIA**” и **BRAVIA** являются торговыми марками компании **Sony Corporation**.



Расположение идентифицирующей этикетки

Этикетки с номером модели, датой производства (месяц/год) и характеристиками источника питания (в соответствии с применимыми правилами по технике безопасности) расположены на задней панели телевизора или на упаковке.

Sony Corporation, 1-7-1 Konan, Minato-ku, Tokyo Japan

Made in Spain, Slovakia, Czech



Сони Корпорейшн 1-7-1, Конан, Минато-ку, Токио, Япония

Сделано в Испании, Словакии, Чехии



Импортер на территории РФ: ЗАО “Сони Электроникс”, 123103, Москва, Карамышевский проезд, 6, Россия

Содержание

Начало работы

4

Сведения по безопасности	10
Меры предосторожности	11
Обзор пульта ДУ.....	13
Описание кнопок и индикаторов телевизора.....	15

Просмотр телевизора

Просмотр телевизора.....	16
Использование цифрового электронного экранного телегида (EPG) DVБ.....	19
Использование списка избранных цифровых программ Избранные DVБ.....	20
Прослушивание FM-радио (только для России и Украины)	21

Использование дополнительного оборудования

Подключение дополнительного оборудования.....	23
Просмотр изображения с устройств, подключенных к телевизору	24
Воспроизведение фото/музыки/видео через USB	26
Использование функции BRAVIA Sync с функцией Контроль по HDMI.....	29

Использование функций MENU

Навигация в меню телевизора	30
Установки	31

Дополнительная информация

Установка принадлежностей (настенный монтажный кронштейн)	43
Технические характеристики	47
Поиск и устранение неисправностей.....	51

DVБ: только для цифровых каналов

- Перед включением телевизора прочтите раздел “Сведения по безопасности” (стр. 10). Сохраните это руководство для обращения к нему в дальнейшем.
- Инструкции “Порядок установки настенного монтажного кронштейна” содержатся в данной инструкции по эксплуатации телевизора.

1: Проверка принадлежностей

Настольная подставка (1)

Винты для крепления телевизора к подставке (4 + 3) (для моделей KDL-40/32NX520 (8))

Пульт ДУ RM-ED046 (1)

Батарейки размера AA (2)

Установка батареек в пульт ДУ



- Вставляя батарейки, соблюдайте полярность.
- Не используйте одновременно батарейки различных типов или старые и новые батарейки.
- При утилизации батареек всегда соблюдайте правила охраны окружающей среды. В некоторых регионах правила утилизации батареек могут быть регламентированы. Просьба обращаться по этому поводу в местные органы власти.
- Бережно обращайтесь с пультом ДУ. Не бросайте его, не становитесь на него и не лейте на него никаких жидкостей.
- Не оставляйте пульт ДУ вблизи источников тепла или в месте, подверженном прямому воздействию солнечных лучей, или во влажном помещении.

2: Прикрепление подставки



- Для обеспечения наилучшего качества изображения не подвергайте экран воздействию прямого освещения или солнечного света.
- Если телевизор перенесен непосредственно из холодного места в теплое или установлен в помещении с повышенной влажностью или комнате с включенным отоплением, то на поверхности или внутри телевизора может произойти конденсация влаги. В этом случае выключите телевизор и не включайте его до тех пор, пока не испарится влага, после чего

телевизор можно будет использовать. Если произошла конденсация влаги между стеклянной панелью и ЖКД, включите телевизор, после нагрева телевизора влага испарится.

Выполните обязательные шаги по сборке, необходимые для установки на подставку для телевизора.

- 1 Информацию о правильном креплении для некоторых моделей телевизоров см. в прилагаемой инструкции для настольной подставки.
- 2 Установите телевизор на подставку. Будьте осторожны, чтобы не передавить кабели.

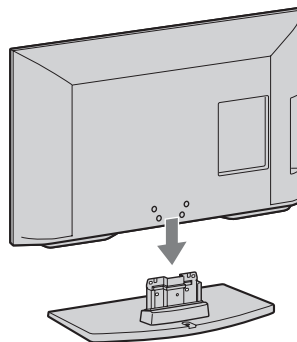

- 3 Закрепите телевизор на подставке, закрутив прилагаемые винты через отверстия, указанные стрелками ↑.

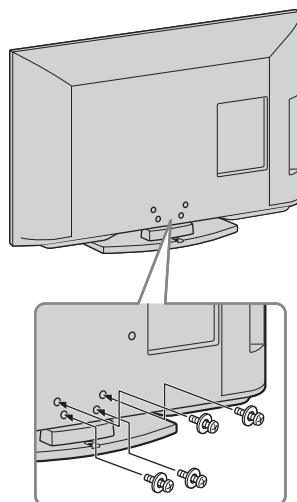

- При использовании электрической отвертки задайте момент затяжки, равный приблизительно 1,5 Н·м (15 кгс·см).

3: Подключение антенны/кабеля/ видеомагнитофона/пишущего DVD-проигрывателя

Подключение только антенны/кабеля

Сигнал эфирного или кабельного вещания

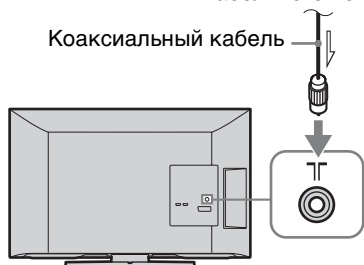

Подключение антенны, кабельного телевидения, видеомангнитофона, устройства записи дисков DVD с помощью интерфейса SCART

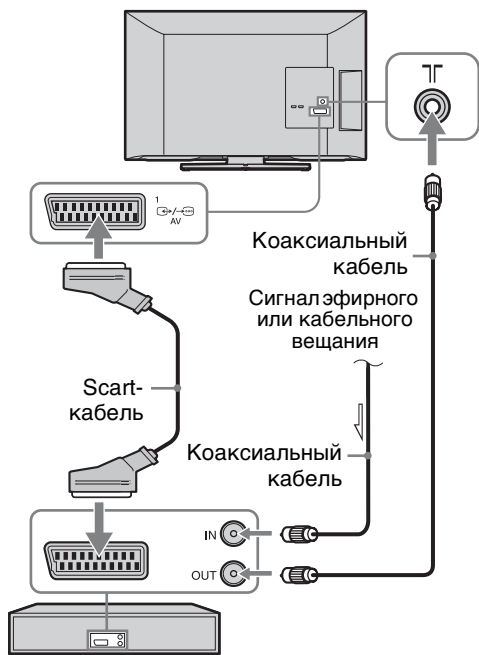

Видеомангнитофон, устройство записи дисков DVD

Подключение антенны, кабельного телевидения, видеомангнитофона, устройства записи дисков DVD с помощью интерфейса HDMI

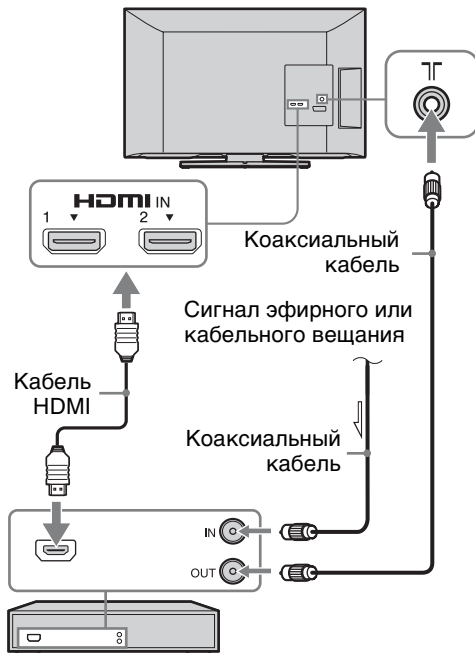

Видеомангнитофон, устройство записи дисков DVD

4: Меры по предотвращению падения телевизора

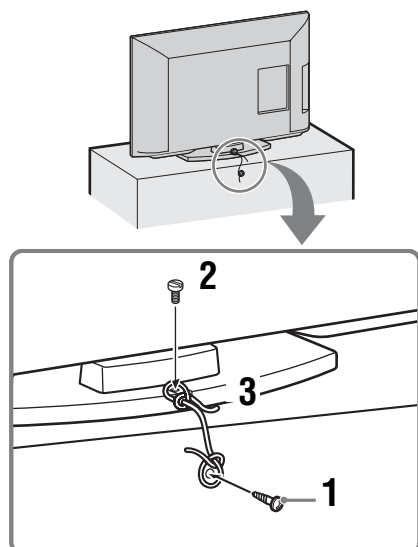







- 1 Закрутите шуруп (диаметром 4 мм, не прилагается) в подставку под телевизор.
- 2 Закрутите крепежный винт (M4 x 16, не прилагается) в отверстие под винт на телевизоре.
- 3 Свяжите шуруп и винт прочной бечевкой (не прилагается).

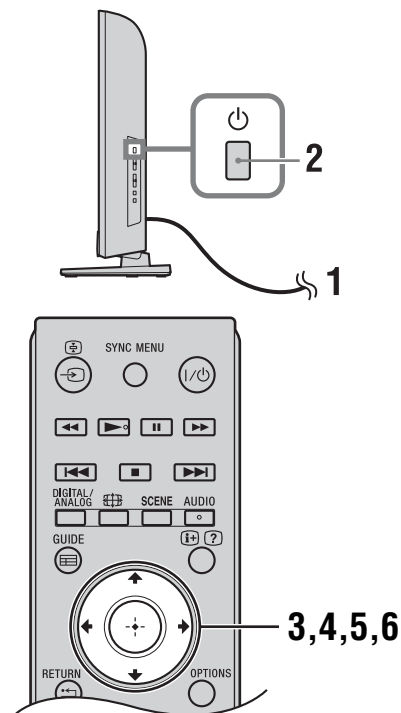

- Для крепления телевизора используется дополнительный комплект ремней для фиксации Sony. Для приобретения комплекта обратитесь в ближайший сервисный центр Sony. Будьте готовы назвать модель телевизора.

5: Выбор языка, страны/региона и места просмотра телевизора



- 1 Включите телевизор в сеть (220-240 В переменного тока, 50 Гц).
- 2 Нажмите кнопку , расположенную на боковой панели телевизора. При первом включении телевизора на экране отобразится меню Язык.
 - При включении телевизора индикатор включения телевизора загорается зеленым светом.
- 3 С помощью кнопок /// выберите из появившегося на экране меню нужный язык, затем нажмите  .

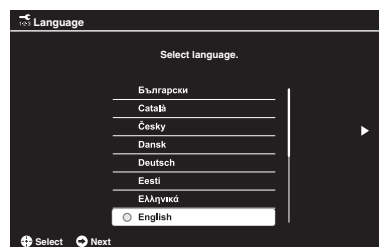

4 Следуйте инструкциям на экране и выберите страну/регион, в котором будет использоваться телевизор. Если необходимые страна или регион в списке не отображаются, вместо страны или региона выберите “-”.

5 Для установки PIN-кода следуйте указаниям на экране.



- Можно использовать любой PIN-код, за исключением 0000. Для изменения PIN-кода позднее см. стр. 39.

6 Следуйте инструкциям на экране и выберите тип местоположения, в котором будет использоваться телевизор.

С помощью этого параметра выбирается начальный режим изображения, который подходит к обычным условиям освещения в данной среде.

В режиме магазина некоторые настройки будут периодически сбрасываться для использования в магазине.

6: Автонастройка телевизора

1 С помощью кнопок \leftarrow/\rightarrow выберите “Начать”, затем нажмите \oplus .

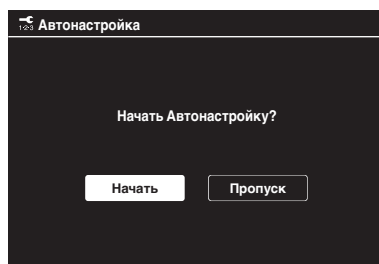

2 С помощью кнопок \uparrow/\downarrow выберите “Эфир” или “Кабель”, затем нажмите \oplus .

При выборе “Кабель” на экране появится страница выбора типа сканирования. См. “Настройка телевизора на прием сигналов кабельного телевидения” (стр. 8).

Телевизор начнет автоматический поиск всех доступных цифровых, а затем аналоговых каналов. Это может занять некоторое время - при этом не нажимайте никакие кнопки ни на телевизоре, ни на пульте ДУ.

В случае появления на экране сообщения о проверке подключения антенны

Ни один цифровой или аналоговый канал не найден. Проверьте, правильно ли подключена антенна/кабель, и нажмите кнопку \oplus , чтобы запустить процедуру автонастройки повторно.

3 Сортировка прогр. (только в аналоговом режиме): эта опция позволяет изменить порядок расположения каналов, сохраненных в памяти телевизора.

1 С помощью кнопок \uparrow/\downarrow выберите канал, который необходимо переместить в новое положение, затем нажмите \Rightarrow .

2 С помощью кнопок \uparrow/\downarrow выберите новое положение канала, затем нажмите кнопку \oplus .

Если нет необходимости менять порядок, в котором аналоговые каналы сохранены в памяти телевизора, нажмите **HOME** для перехода к следующему шагу.



- Этот шаг не отобразится, если будет найден какой-либо аналоговый канал.

На экране отобразится сообщение “Настройка завершена”. Нажмите кнопку \oplus .

Теперь телевизор настроен на прием всех доступных каналов.



- Обновление системы USB
Систему телевизора можно обновить, используя USB-память.
См. информацию на веб-сайте по адресу:
<http://support.sony-europe.com/TV/>

Настройка телевизора на прием сигналов кабельного телевидения

1 С помощью кнопок \oplus и \updownarrow выберите “Быстрое сканирование” или “Полное сканирование”, затем нажмите \oplus .

“**Быстрое сканирование**”: настройка на каналы осуществляется на основе информации провайдера кабельного телевидения, содержащейся в телевизионном сигнале.

Рекомендованной настройкой для параметров “Частота” и “Идентификатор сети” является “Авто”.

Эта опция рекомендуется для быстрой настройки в случае, когда она поддерживается Вашим провайдером кабельного телевидения.

Если при выборе “Быстрое сканирование” настройка каналов не выполняется, используйте метод “Полное сканирование”, описанный ниже.

“**Полное сканирование**”: выполняются поиск и сохранение всех доступных телевизионных каналов. Эта процедура может занять некоторое время.

Данный вариант рекомендуется, если метод “Быстрое сканирование” не поддерживается Вашим провайдером кабельного телевидения.

2 Нажмите \downarrow для выбора “Начать”.

Телевизор начнет автоматический поиск каналов. В это время не нажимайте никакие кнопки на телевизоре или на пульте ДУ.



- Некоторые провайдеры кабельного телевидения не поддерживают “Быстрое сканирование”. Если при использовании опции “Быстрое сканирование” не найден ни один канал, выполните “Полное сканирование”.

Регулировка угла просмотра телевизора (только для моделей серии NX520)

Расположение экрана телевизора можно отрегулировать в пределах указанных значений.

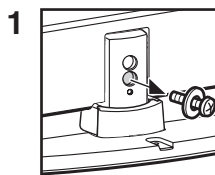
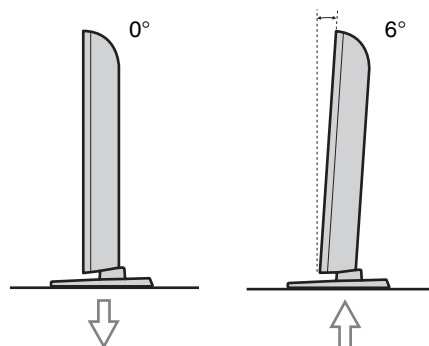

1 Выкрутите винт, как показано на рисунке.

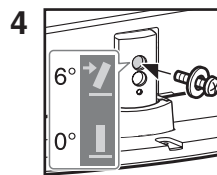

4 Вверните винт в верхнее резьбовое отверстие настольной подставки.

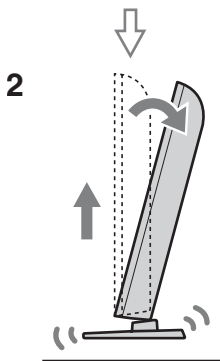

2 Поднимите и наклоните.

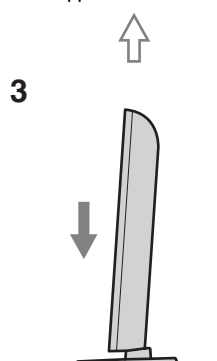

3 Надвиньте.



- Чтобы вернуть в положение 0°, выполните описанную процедуру в обратной последовательности.

Отсоединение настольной подставки от телевизора



- Отсоединяйте настольную подставку от телевизора только в том случае, если Вы хотите выполнить его настенную установку.

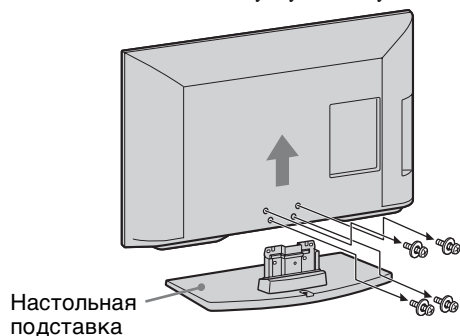

- Перед включением телевизора убедитесь, что он расположен вертикально. Во избежание неравномерного формирования изображения на экране телевизора нельзя включать, когда ЖК-панель направлена вниз.

Сведения по безопасности

Установка и подключение

Во избежание возгорания, поражения электрическим током, повреждения телевизора и/или травм выполняйте установку и эксплуатацию телевизора в соответствии с нижеследующими указаниями.

Установка

- Телевизор следует устанавливать вблизи легкодоступной сетевой розетки.
- Установите телевизор на ровную устойчивую поверхность.
- Настенная установка телевизора должна выполняться только квалифицированными специалистами сервисной службы.
- По соображениям безопасности настоятельно рекомендуется использовать аксессуары Sony, в том числе:
 - Кронштейн для настенной установки SU-WL500 (за исключением KDL-26BX321/KDL-26BX320) SU-WL100 (KDL-26BX321/KDL-26BX320)
- При присоединении крепежного крюка к телевизору используйте только винты, входящие в комплект поставки кронштейна для настенной установки. Для прилагаемых винтов приведена длина резьбовой части, выступающей за прилегающую к телевизору поверхность крепежного крюка, как показано на рисунке. Диаметр и длина винтов различны в зависимости от модели кронштейна для настенной установки. Использование винтов, отличных от входящих в комплект поставки, может привести к повреждению телевизора или вызвать его падение и т.д.

Для телевизоров 26 дюймов мин.: 6,5 ~ 10 мм

Для телевизоров 32 дюйма макс.: 8 ~ 12 мм



Перемещение

- Перед перемещением телевизора отсоедините от него все кабели.
- Для переноски телевизора больших размеров требуются два или три человека.
- При переноске телевизора вручную держите его, как

показано на рисунке. Не давите на панель ЖКД и раму экрана.



KDL-26BX321/
KDL-26BX320

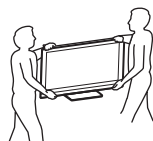

За исключением моделей KDL-26BX321/
KDL-26BX320

- При подъеме или перемещении телевизора крепко придерживайте его снизу.

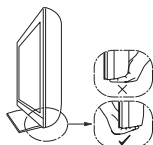

- При перевозке берегите телевизор от ударов и сильной вибрации.
- Если необходимо доставить телевизор в ремонтную мастерскую или перевезти в другое место, упакуйте его в картонную коробку и упаковочный материал, в которых он поставлялся изначально.

Вентиляция

- Никогда не перекрывайте вентиляционные отверстия и не вставляйте в них никакие предметы.
- Оставляйте свободное пространство вокруг телевизора, как показано на рисунке ниже.
- Для обеспечения надлежащей циркуляции воздуха настоятельно рекомендуется использовать специальный кронштейн для настенной установки производства компании Sony.

Настенная установка

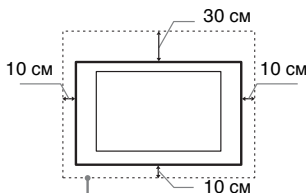

Обеспечьте вокруг телевизора расстояние не меньше указанного.

Установка на подставке

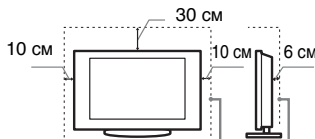

Обеспечьте вокруг телевизора расстояние не меньше указанного.

- Для обеспечения надлежащей вентиляции и предотвращения скопления грязи и пыли:

- Не кладите телевизор экраном вниз; не устанавливайте телевизор перевернутым нижней стороной вверх, задом наперед или набок.
- Не устанавливайте телевизор на полке, ковре, кровати или в шкафу.
- Не накрывайте телевизор тканью, например, занавесками, а также газетами и т.п.
- Не устанавливайте телевизор так, как показано на рисунке ниже.

Циркуляция воздуха нарушена.

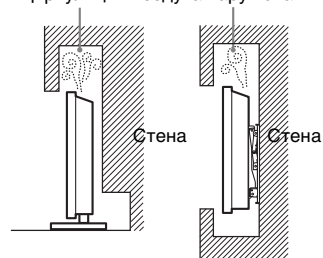

Кабель питания

Во избежание возгорания, поражения электрическим током, повреждения телевизора и/или травм обращайтесь с кабелем питания и сетевой розеткой в соответствии с нижеследующими указаниями:

- Используйте только кабели питания поставки Sony, не пользуйтесь кабелями других поставщиков.
- Вставляйте вилку в розетку до конца.
- Используйте для питания телевизора только сеть переменного тока напряжением 220-240 В.
- Выполняя кабельные соединения между устройствами, в целях безопасности извлеките кабель питания из сетевой розетки и будьте осторожны, чтобы не запнуться о кабели.
- Перед выполнением каких-либо работ с телевизором или его переноской выньте вилку кабеля питания от сети.
- Кабель питания не должен находиться рядом с источниками тепла.
- Регулярно чистите вилку кабеля питания, предварительно вынимая ее из розетки. Если на вилке имеется пыль, в которой скапливается влага, это может привести к повреждению изоляции и, как следствие, к возгоранию.

Примечания

- Не используйте входящий в комплект поставки кабель питания с другим оборудованием.
- Не пережимайте, не перегибайте и не перекручивайте кабель питания, прилагая излишние усилия. В противном случае могут оголиться или переломиться внутренние жилы кабеля.
- Не изменяйте конструкцию кабеля питания.
- Не ставьте и не кладите никакие тяжелые предметы на кабель питания.
- Вынимая кабель питания из розетки, не тяните за сам кабель.
- Не подключайте слишком много приборов к одной электророзетке.
- Не пользуйтесь электророзеткой с плохими контактами.

Запрещенные типы установки

Во избежание возгорания, поражения электрическим током, повреждения телевизора и/или травм не устанавливайте/не эксплуатируйте телевизор в таких местах, помещениях и ситуациях, которые перечислены ниже.

Места расположения:

- На открытом воздухе (под прямыми солнечными лучами), на берегу моря, на корабле или другом судне, в автомобиле, в медицинских учреждениях, в неустойчивом положении; вблизи воды, или там, где возможно воздействие на него дождя, влаги или дыма.
- При установке телевизора в развлекательных банях или термальных источниках, возможно его повреждение парами серы и т.д.

Помещения:

- В жарких, влажных или слишком запыленных помещениях; в местах, где могут быть насекомые; в таких местах, в которых телевизор может быть подвержен механической вибрации; вблизи огнеопасных объектов (свечи и др.). На телевизор не должны попадать какие-либо капли или брызги; нельзя ставить на него предметы, содержащие жидкости, например вазу с цветами.
- Не устанавливайте телевизор в местах с повышенной влажностью и местах скопления пыли, а также в помещениях с высокой концентрацией дыма или пара (вблизи кухонных столов или увлажнителей воздуха). Это может привести к пожару, поражению электрическим током или деформации устройства.

Ситуации:

- Не касайтесь телевизора мокрыми руками; не эксплуатируйте его со снятым корпусом или с дополнительными аксессуарами, не рекомендованными изготовителем. Во время грозы отключайте телевизор от розетки электропитания и антенны.

- Не устанавливайте телевизор так, чтобы он выходил за пределы установочной поверхности. Это может стать причиной получения серьезных травм или повреждения телевизора.

Осколки:

- Не бросайте никакие предметы в телевизор. От удара экранное стекло может разбиться и нанести серьезную травму.
- Если на поверхности телевизора образовались трещины, перед тем, как прикоснуться к нему, выньте кабель питания из розетки. В противном случае Вы можете получить удар электрическим током.
- Не подвергайте ЖК-экран сильным механическим воздействиям. От удара стекло экрана может треснуть или разбиться, что приведет к получению травм.

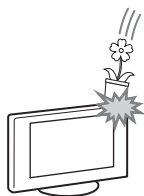

Если телевизор не используется

- Если Вы не собираетесь пользоваться телевизором в течение нескольких дней, по соображениям безопасности и энергосбережения его следует отключить от сети электропитания.
- Так как телевизор не отключается от сети при выключении кнопкой, для его полного отключения от электропитания выньте вилку кабеля питания из розетки.
- Следует иметь в виду, что некоторые телевизоры обладают функциями, для корректной работы которых требуется оставлять телевизор в дежурном режиме.

Меры предосторожности в отношении детей

- Не позволяйте детям взбираться на телевизор.
- Храните мелкие детали вне досягаемости детей, чтобы они не могли случайно проглотить их.

Если имеют место следующие неисправности...

Немедленно выключите телевизор и выньте вилку кабеля питания из розетки в следующих случаях.

Обратитесь к своему дилеру или в сервисный центр Sony для того, чтобы квалифицированные специалисты сервисной службы выполнили проверку телевизора.

В случае, если:

- Поврежден кабель питания.
- Электророзетка имеет плохие контакты.
- Телевизор получил повреждения в результате падения, удара или попадания брошенным в него предметом.
- Внутри корпуса телевизора через отверстия попала жидкость или какой-либо предмет.

Предупреждение

Во избежание возгорания держите свечи или источники открытого огня вдали от изделия на всем протяжении его работы.



Меры предосторожности

Просмотр телевизора

- Смотрите телевизор при достаточном освещении; просмотр при плохом освещении или в течение чрезмерно продолжительного времени утомляет глаза.
- При использовании наушниками не устанавливайте слишком большую громкость, чтобы не повредить слух.

ЖК-экран

- Хотя ЖК-экран изготовлен по высокоточной технологии и число эффективных точек достигает 99,99% и выше, на экране могут постоянно появляться черные или яркие цветные (красные, синие или зеленые) точки. Это структурное свойство ЖК-экрана, которое не является признаком неисправности.
- Не нажимайте на защитный фильтр, не царапайте его и не ставьте на телевизор какие-либо предметы. Это может привести к неравномерности изображения или повреждению ЖК-экрана.
- Если телевизор работает в холодном месте, изображение может оказаться размытым или слишком темным. Это не является признаком неисправности. Эти явления исчезнут с повышением температуры.
- При продолжительной демонстрации неподвижного изображения могут появляться остаточные изображения. Через несколько секунд они могут исчезнуть.
- Во время работы телевизора экран и корпус нагреваются. Это не является признаком неисправности.
- ЖК-экран содержит небольшое количество жидких кристаллов. Некоторые люминесцентные лампы, применяемые в этом телевизоре, содержат также ртуть. При утилизации соблюдайте соответствующие местные положения и инструкции.

Продолжение

Уход за поверхностью экрана, корпусом телевизора и их чистка

Перед чисткой телевизора или вилки кабеля питания отсоедините кабель от сети.

Для обеспечения сохранности конструкционных материалов и покрытия экрана телевизора соблюдайте следующие меры предосторожности.

- Для удаления пыли с поверхности экрана/корпуса телевизора осторожно протирайте его мягкой тканью. Если пыль не удаляется полностью, протрите экран мягкой тканью, слегка смоченной в слабом растворе мягкого моющего средства.
- Не разбрызгивайте воду или моющее средство прямо на телевизор. Скопление жидкости внизу экрана или на наружных поверхностях может привести к выходу телевизора из строя.
- Ни в коем случае не используйте никакие абразивные материалы, щелочные/кислотные очистители, чистящие порошки и такие летучие растворители, как спирт, бензин, разбавитель или инсектициды. Применение этих веществ или длительный контакт с изделиями из резины/винила могут повредить покрытие корпуса или поверхность экрана.
- Для обеспечения надлежащей вентиляции рекомендуется периодически прочищать вентиляционные отверстия с помощью пылесоса.
- При регулировке угла наклона телевизора изменяйте его положение медленно и осторожно во избежание соскальзывания телевизора с подставки.

Дополнительные устройства

- Держите дополнительные компоненты или оборудование, излучающее электромагнитные волны, на расстоянии от телевизора. В противном случае может иметь место искажение изображения и/или звука.
- Данное оборудование протестировано и признано отвечающим требованиям к предельным значениям, установленным в Директиве ЭМС, при использовании соединительного сигнального кабеля длиной менее 3 метров.

Батарейки

- Вставляя батарейки, соблюдайте полярность.
- Не используйте одновременно батарейки различных типов или старые и новые батарейки.
- При утилизации батареек всегда соблюдайте правила охраны окружающей среды. В некоторых регионах правила утилизации батареек могут быть регламентированы. Просьба обращаться по этому поводу в местные органы власти.
- Бережно обращайтесь с пультом ДУ. Не бросайте его, не становитесь на него и не лейте на него никаких жидкостей.

- Не оставляйте пульт ДУ вблизи источников тепла или в месте, подверженном прямому воздействию солнечных лучей, или во влажном помещении.

Утилизация телевизора



Утилизация отслужившего электрического и электронного оборудования (директива применяется в странах Евросоюза и других европейских странах, где действуют системы раздельного сбора отходов)

Данный знак на устройстве или его упаковке обозначает, что данное устройство нельзя утилизировать вместе с прочими бытовыми отходами. Его следует сдать в соответствующий приемный пункт переработки электрического и электронного оборудования. Неправильная утилизация данного изделия может привести к потенциально негативному влиянию на окружающую среду и здоровье людей, поэтому для предотвращения подобных последствий необходимо выполнять специальные требования по утилизации этого изделия. Переработка данных материалов поможет сохранить природные ресурсы. Для получения более подробной информации о переработке этого изделия обратитесь в местные органы городского управления, службу сбора бытовых отходов или в магазин, где было приобретено изделие.



Утилизация использованных элементов питания (применяется в странах Евросоюза и других европейских странах, где действуют системы раздельного сбора отходов)

Евросоюза и других европейских странах, где действуют системы раздельного сбора отходов)

Данный знак на элементе питания или упаковке означает, что элемент питания, поставляемый с устройством, нельзя утилизировать вместе с прочими бытовыми отходами. На некоторых элементах питания данный символ может комбинироваться с символом химического элемента. Символы ртути (Hg) или свинца (Pb) указываются, если содержание данных металлов менее 0,0005% (для ртути) и 0,004% (для свинца) соответственно. Обеспечивая правильную утилизацию использованных элементов питания, вы предотвращаете негативное влияние на окружающую среду и здоровье людей, возникающее при неправильной утилизации.

Вторичная переработка материалов, использованных при изготовлении элементов питания, способствует сохранению природных ресурсов. При работе устройств, для которых в целях безопасности, выполнения каких-либо действий или сохранения имеющихся в памяти устройств данных необходима подача постоянного питания от встроенного элемента питания, замену такого элемента питания следует производить только в специализированных сервисных центрах. Для правильной утилизации использованных элементов питания, после истечения срока службы, сдавайте их в соответствующий пункт по сбору электронного и электрического оборудования. Об использовании прочих элементов питания, пожалуйста, узнайте в разделе, в котором даны инструкции по извлечению элементов питания из устройства, соблюдая меры безопасности. Сдавайте использованные элементы питания в соответствующие пункты по сбору и переработке использованных элементов питания. Для получения более подробной информации о вторичной переработке данного изделия или использованного элемента питания, пожалуйста, обратитесь в местные органы городского управления, службу сбора бытовых отходов или в магазин, где было приобретено изделие.

Обзор пульта ДУ

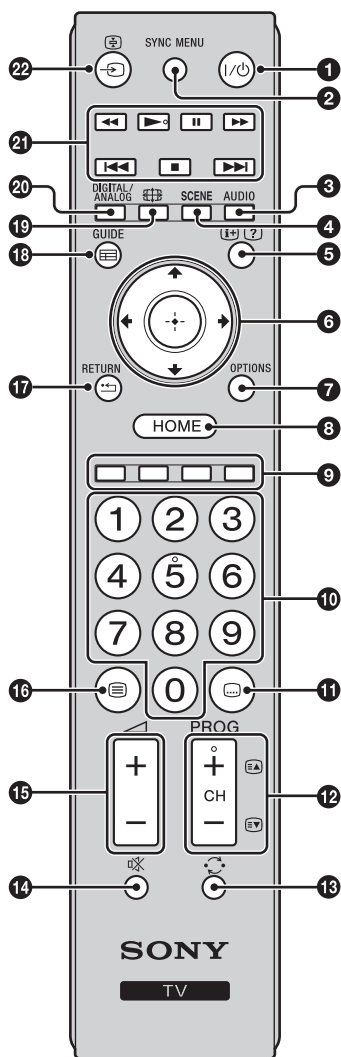

1 I/⏻ – Режим ожидания телевизора

Служит для временного выключения телевизора и его включения из режима ожидания.

2 SYNC MENU

Выводит на экран меню подключенного HDMI совместимого устройства. При просмотре изображения с других устройств или ТВ программы при нажатии этой кнопки на экран выводится сообщение “Выбор устр. HDMI”.



- Функция “Контроль по HDMI” (BRAVIA Sync) доступна только для подключенных устройств Sony, имеющих логотип BRAVIA Sync или BRAVIA Theatre Sync или совместимых с функцией контроля по HDMI.

3 AUDIO

Используется для переключения в режим двухканального звука (стр. 33).

4 SCENE – режим выбора сцены (стр. 17)

5 INFO/? – Информация/Телетекст

- В цифровом режиме: отображение краткой информации о просматриваемой в данный момент программе.
- Аналоговый режим: отображение такой информации, как номер текущего канала и формата экрана.
- В режиме Телетекст (стр. 17): отображение скрытой информации (например, ответы телевикторины).

6 ⬆️/⬇️/⬆️/⬇️/⬆️/⬇️/⬆️/⬇️

7 OPTIONS

Нажмите для отображения списка, содержащего миниатюрные изображения некоторых меню параметров. Перечисленные параметры отличаются в зависимости от текущего входа и содержимого.

8 HOME (стр. 30)

9 Цветные кнопки (стр. 17, 20)

10 Цифровые кнопки

- В обычном режиме работы телевизора: выбор канала. Для выбора номера канала 10 и выше вторую и третью номерные кнопки нужно нажимать быстро.
- В режиме Телетекст: ввод трехзначного номера страницы для выбора страницы.

11 ... – установка субтитров

Служит для изменения языка субтитров (стр. 37) (только в цифровом режиме).

12 PROG/CH +/- (⏪)/⏩

- Режим просмотра телепередач: выбор следующего (+) или предыдущего (-) канала.
- В режиме телетекста (стр. 17): выбор следующей (⏩) или предыдущей (⏪) страницы.

13 ⏪ – Предыдущий канал

Возврат к каналу, который просматривался последним (не менее пяти секунд).

14 🔇 – Отключение звука

15 🔊 +/- – Громкость

Продолжение

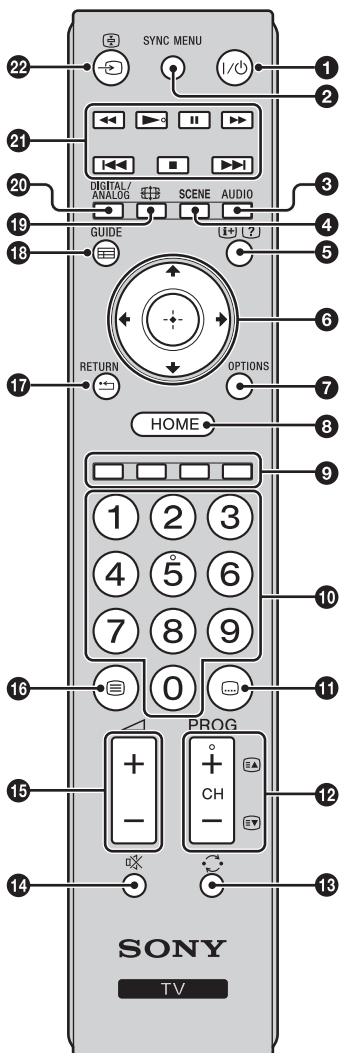

16 – Телетекст (стр. 17)

17 RETURN /

Служит для возврата к предыдущей странице любого выведенного на экран меню.

18 GUIDE / – EPG (Цифровой экранный электронный телегид) (стр. 19)

19 – Режим экрана (стр. 17)

20 DIGITAL – Цифровой режим (стр. 16)

ANALOG – Аналоговый режим (стр. 16)

21 BRAVIA Sync (стр. 29)

: позволяют управлять подключенными к телевизору устройствами, совместимыми с функцией BRAVIA Sync.

22 – (Кнопка выбора источника входного сигнала)

- Режим телевизора: используется для вывода на экран списка подключенных к телевизору источников входного сигнала.



- На цифровой кнопке 5, а также на кнопках , **PROG/CH** + и **AUDIO** имеются выпуклые точки. По ним удобно ориентироваться при управлении телевизором.

Описание кнопок и индикаторов телевизора

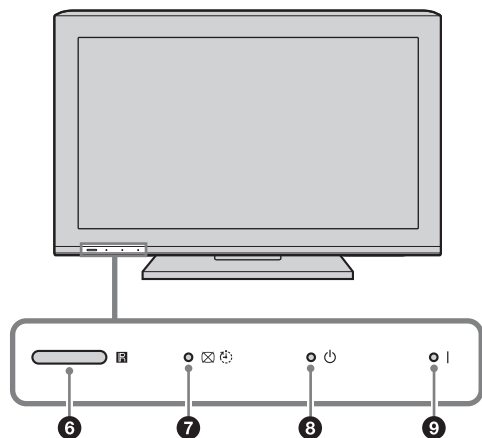
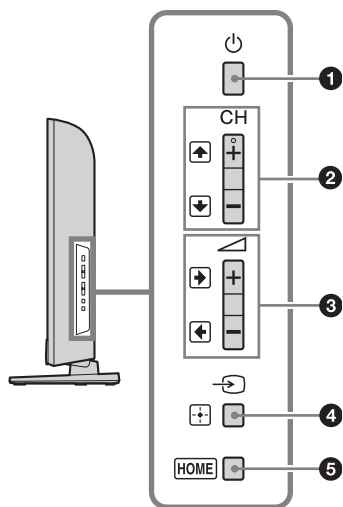



1 – питание

Служит для включения или выключения телевизора.





- Чтобы полностью выключить телевизор, выньте вилку кабеля питания из электророзетки.
- При включении телевизора индикатор включения телевизора горит зеленым.

2 – CH +/- / /

- Режим просмотра телепередач: выбор следующего (+) или предыдущего (-) канала.
- При работе с меню: перемещение по параметрам вверх () или вниз ()

3

- В обычном режиме работы телевизора: увеличение (+) или уменьшение (-) громкости.
- При работе с меню: перемещение по параметрам вправо () или влево ()

4 / – Кнопка выбора источника входного сигнала / ОК

- В обычном режиме работы телевизора: выбор источника входного сигнала из числа устройств, подключенных к разъемам телевизора (стр. 24).
- При работе с меню: выбор меню или параметра и для подтверждения установки.

5 HOME (стр. 30)

6 Световой датчик

Не закрывайте этот датчик во избежание нарушений в его работе (стр. 42).

Датчик сигнала с пульта ДУ

- Принимает ИК-сигналы от пульта ДУ.
- Не кладите ничего на этот датчик во избежание нарушений в его работе.

7 – Откл. изобр. / индикатор Таймер сна

- Загорается зеленым светом при отключенном изображении (стр. 42).
- Загорается оранжевым светом при установленном таймере (стр. 40).

8 – Индикатор режима ожидания

Загорается красным светом, когда телевизор находится в режиме ожидания.

9 – Индикатор питания

Загорается зеленым светом при включении телевизора.



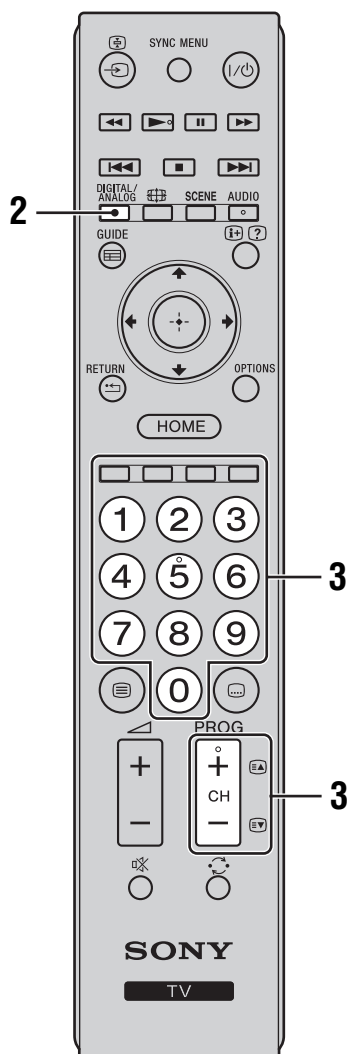
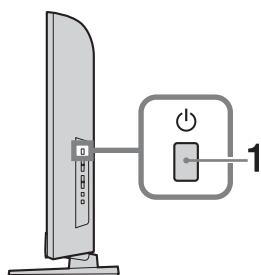

- Перед тем как вынимать вилку сетевого шнура из розетки, убедитесь, что телевизор полностью выключен. Вынимание вилки сетевого шнура из розетки при включенном телевизоре может привести к тому, что индикатор продолжит гореть, или даже к выходу телевизора из строя.

Просмотр телевизора



- 1 Нажмите кнопку , расположенную на боковой панели телевизора, чтобы включить телевизор.

Если телевизор находится в дежурном режиме (индикатор дежурного режима  на передней панели телевизора горит красным цветом), нажмите кнопку  на пульте ДУ для включения телевизора.

- 2 Нажмите **DIGITAL/ANALOG** для переключения между цифровым и аналоговым режимом.

Число доступных каналов будет зависеть от заданного режима.









- 3 Для выбора телевизионного канала используйте цифровые кнопки или кнопку **PROG/CH +/-**.

Для выбора номера канала 10 и выше с помощью номерных кнопок вторую и третью номерные кнопки необходимо нажимать быстро.

О том, как выбрать цифровой канал с помощью цифрового электронного экранного телегида (EPG), см. стр. 19.

В цифровом режиме

На короткое время на экране появится информационный баннер. Баннер может содержать следующие пиктограммы:

- : Трансляция радиосигнала
- : Трансляция кодированных/получаемых по подписке программ
- : Доступно многоязычное аудиовещание
- : Доступны субтитры
- : Доступны субтитры для слабослышащих
- : Рекомендуемый минимальный возраст для просмотра текущей программы (от 4 до 18 лет)
- : Замок от детей
- : Блокировка цифровых программ

Дополнительные операции

Операция	Действие
Отрегулировать уровень громкости	Нажимать  + (для увеличения)/- (для уменьшения).

Операция	Действие
Вывести на экран таблицу программ (только в аналоговом режиме)	Нажмите кнопку ⊕. Для выбора аналогового канала нажимайте ↕/↔, затем нажмите кнопку ⊕.

Вход в режим Телетекст

Нажмите кнопку ⊕. При каждом нажатии кнопки ⊕ экран будет циклически меняться в следующей последовательности:

Телетекст → Телетекст, наложенный на телевизионное изображение (смешанный режим) → Изображение без телетекста (выход из режима телетекста)

Для выбора страницы используйте цифровые кнопки или кнопку [EA]/[EV].

Для вывода на экран скрытой информации нажмите кнопку [?].



- Если в нижней части страницы текста появляются четыре цветных значка, это означает, что доступен режим Фастекст. Режим Фастекст позволяет быстро и удобно получить доступ к страницам. Нажмите кнопку соответствующего цвета для выхода на нужную страницу.

Режим выбора сцены

При выборе требуемого режима сцены для него автоматически устанавливается оптимальное качество звука и изображения.

- 1 Нажмите **SCENE** на пульте дистанционного управления.
- 2 Нажмите ↕/↔ для выбора режима, а затем нажмите ⊕.

“Авто”: обеспечивает оптимальное качество изображения и звука, автоматически подстраивающееся под источник входного сигнала. В зависимости от подключенного оборудования эффект может отсутствовать.

“Универсальная”: текущие пользовательские настройки.

“Фото”: обеспечивает качество изображения, позволяющее воспроизводить текстуру и цвет печатных фотоснимков.

“Музыка”: обеспечивает динамичный и чистый звук, создающий эффект присутствия в концертном зале.

“Кино”: обеспечивает изображение и динамический звук, создающие эффект присутствия в кинотеатре.

“Игра”: обеспечивает качество изображения и звука, позволяющее

получить от видеоигры максимум удовольствия.

“Графика”: обеспечивает четкое детальное изображение, что снижает усталость при длительном просмотре.

“Спорт”: обеспечивает реалистичное изображение и окружающий звук, создающие эффект присутствия на стадионе.



- Если выбран какой-либо режим сцены (за исключением режимов “Авто”, “Универсальная” и “Музыка”), в меню изображения не удастся выбрать режим изображения - сначала потребуется отменить режим выбора сцены.

Ручное изменение формата экрана для соответствия формату передаваемого изображения

Нажимая кнопку [AS], выберите нужный формат экрана.

Оптимальный*

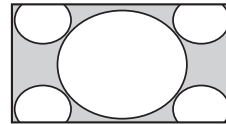

Обеспечивает воспроизведение изображения в обычном формате 4:3 с имитацией эффекта широкоэкранный изображения. Изображение формата 4:3 вытягивается для заполнения всего экрана.

4:3

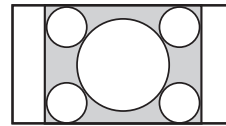

Обеспечивает воспроизведение с правильными пропорциями изображения в обычном формате 4:3 (например, предназначенное для неширокоэкранных телевизоров).

14:9*

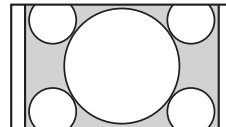

Обеспечивает воспроизведение с правильными пропорциями изображения в формате 14:9. В результате по краям изображения будут видны черные полосы.

Широкоэкран.

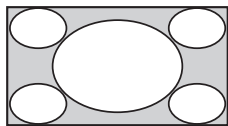

Служит для растягивания изображения формата 4:3 по горизонтали для заполнения экрана формата 16:9.

Увеличенный*

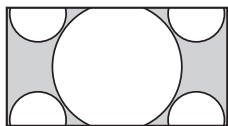

Обеспечивает воспроизведение с правильными пропорциями изображения в кинематографическом (letter-box) формате.

Заголовки*

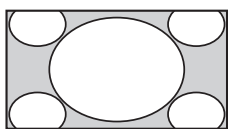



Обеспечивает воспроизведение изображения в кинематографическом формате (letter box) с субтитрами на экране.

* Часть изображения сверху или внизу может оказаться срезанной.



- В зависимости от сигнала некоторые форматы экрана могут быть недоступны.
- Возможно, некоторые символы и/или буквы в верхней и нижней частях изображения будут не видны при использовании формата “Оптимальный”.



- Можно отрегулировать вертикальное положение картинки, выбирая опции “Увеличенный”, “14:9” или “Заголовки”. Используйте кнопки / для перемещения изображения вверх или вниз (например, для того, чтобы можно было прочитать субтитры).

Использование цифрового электронного экранного телегида (EPG) DV3*

Цифровой электронный экранный телегид (EPG)

* Эта функция может быть недоступна в некоторых странах/регионах.

- 1 В цифровом режиме нажмите кнопку **GUIDE**.
- 2 Выполните нужную операцию в соответствии со следующей таблицей или указаниями на экране телевизора.

Операция	Действие
Просмотреть ту или иную программу	С помощью кнопок $\uparrow/\downarrow/\leftarrow/\rightarrow$ выберите программу, затем нажмите \odot .
Удалить с экрана EPG (Цифровой экранный электронный телегид)	Нажмите кнопку GUIDE .



- Если для ряда программ задано возрастное ограничение, на экране появится запрос PIN-кода. Дополнительную информацию см. в разделе “Замок от детей” на стр. 39.

Использование списка избранных цифровых программ Избранные DVZ*



Список цифровых программ Избранные

* Эта функция может быть недоступна в некоторых странах/регионах.

Функция Избранные позволяет составить до четырех списков предпочитаемых программ.

- 1 В цифровом режиме нажмите кнопку **HOME** и выберите “Цифр. Избранные”.
- 2 Выполните нужную операцию в соответствии со следующей таблицей или указаниями на экране телевизора.

Операция	Действие
Впервые создать список Избранные	<ol style="list-style-type: none"> 1 Нажмите + для выбора “Да”. 2 Нажмите желтую кнопку, чтобы выбрать список Избранные. 3 С помощью кнопок ↑/↓/←/→ выберите канал, который необходимо добавить, затем нажмите кнопку +. Каналы, содержащиеся в списке Избранные, помечены символом ♥. 4 Нажмите ↵ RETURN, чтобы закончить настройку.
Просмотреть тот или иной канал	<ol style="list-style-type: none"> 1 Перемещайтесь по списку избранных программ с помощью желтой кнопки. 2 С помощью кнопок ↑/↓ выберите канал, затем нажмите +.
Выключение списка Избранные	Нажмите ↵ RETURN .
Добавление или удаление каналов из списка Избранные	<ol style="list-style-type: none"> 1 Нажмите синюю кнопку. 2 Нажмите желтую кнопку для выбора списка Избранные, который требуется отредактировать. 3 С помощью кнопок ↑/↓/←/→ выберите канал, который необходимо добавить или удалить, затем нажмите +.
Удалить все каналы из текущего списка Избранные	<ol style="list-style-type: none"> 1 Нажмите синюю кнопку. 2 Нажмите желтую кнопку, чтобы выбрать список избранных программ для редактирования. 3 Нажмите синюю кнопку. 4 С помощью кнопок ←/→ выберите “Да”, затем нажмите + для подтверждения.

Прослушивание FM-радио (только для России и Украины)

Эта функция доступна только при выборе значения “English”, “Русский” или “Українська” для параметра “Язык” (стр. 40).

С помощью телевизора можно прослушивать FM-радиостанции, подключив антенну (стр. 5). Диапазон настройки FM-радио составляет 87,5-108,0 МГц.

При первом использовании функции FM-радио нажмите кнопку **HOME**, выберите “FM-радио”, затем выполните процедуру “Автонастройка” в меню “Настройка FM радио” (стр. 39).

Операция	Действие
Перейти в режим “FM-радио”	Нажмите HOME и выберите “FM-радио”
Выйти из режима “FM-радио”	Нажмите кнопку RETURN для возврата к предыдущему виду.
Прослушать предварительно настроенные станции	<ol style="list-style-type: none"> 1 Перейдите в режим “FM-радио”. 2 Нажмите HOME и выберите “Установки”. Настройте необходимые FM-радиостанции и их метки в меню “Настройка каналов” в разделе “Настройка FM радио” (стр. 35). <ul style="list-style-type: none"> • Для перехода в меню “Предустановки FM радио” выберите пункт “Предустановки FM радио” в меню “Опции” в режиме FM радио. 3 Для выхода из меню “Настройка каналов” нажмите кнопку HOME. Номер выбранной предварительно настроенной FM-радиостанции и метки отобразятся на экране. Для выбора необходимой предварительно настроенной FM-радиостанции нажмите PROG/CH +/-. <ul style="list-style-type: none"> • Можно также использовать кнопки 0-9 на пульте ДУ, чтобы напрямую выбрать необходимую предварительно настроенную FM-радиостанцию.
Прослушать не настроенные предварительно станции	<ol style="list-style-type: none"> 1 Перейдите в режим “FM-радио”. 2 С помощью кнопок \swarrow/\searrow выполните ручной поиск необходимой FM-радиостанции. Будет выполнен поиск, при обнаружении следующей доступной станции поиск будет приостановлен. <ul style="list-style-type: none"> • Поиск необходимой частоты FM можно также выполнить вручную с помощью кнопок \swarrow/\searrow. Найденную радиочастоту можно прослушивать лишь временно и невозможно сохранить в память. • При отображении сообщения “Настройте FM-радио.” откройте меню “Настройка каналов” и выберите пункт “Настройка FM радио” для предварительной настройки необходимых FM-радиостанций (стр. 39).
Отобразить слайд-шоу во время прослушивания FM-радио	<ol style="list-style-type: none"> 1 Для просмотра личных изображений нужно выбрать “Слайд-шоу” в меню “Фото”. 2 Дважды нажмите кнопку RETURN, чтобы выйти из “Слайд-шоу”. 3 Перейдите в режим “FM-радио”. 4 Нажмите OPTIONS, выберите “Слайд-шоу” и нажмите \oplus. 5 Нажмите $\oplus/\text{?}$, чтобы отменить нажатие “Слайд-шоу”. <ul style="list-style-type: none"> • Изображения BRAVIA будут отображаться, если устройство USB не подключено или не выполнены действия шагов 1 и 2.

Операция	Действие
Отобразить кадр изображения во время прослушивания FM-радио	<ol style="list-style-type: none"> 1 Для просмотра личных изображений нужно выбрать “Поместить в Фоторамку” в меню “Фото” . 2 Дважды нажмите кнопку RETURN, чтобы выйти из режима “Поместить в Фоторамку”. 3 Перейдите в режим “FM-радио”. 4 Нажмите OPTIONS, выберите “Поместить в Фоторамку” и нажмите ⊕. 5 Нажмите ⊕/? , чтобы закрыть режим “Поместить в Фоторамку” . <ul style="list-style-type: none"> • Изображения BRAVIA будет отображаться, если устройство USB не подключено или не выполнены действия шагов 1 и 2.
Снизить потребляемую мощность в режиме FM-радио	<ol style="list-style-type: none"> 1 Нажмите OPTIONS и выберите “Энергосбережение”. Выберите необходимые параметры и нажмите ⊕. <ul style="list-style-type: none"> • Для перехода в меню “Энергосбережение” можно также выбрать режим “Эко” в меню параметров (стр. 42). 2 Для выхода из режима “Откл. изобр.” нажмите любую кнопку на пульте ДУ, за исключением ◀ +/–, ⏻ или AUDIO.



- Если при прослушивании станции слышны помехи, то качество звука можно улучшить с помощью кнопок ◀/▶.
- Если в FM-стереопрограмме имеются атмосферные помехи, то нажимайте кнопку **AUDIO**, пока на экране не отобразится значение “Моно”. Стереозвук будет отключен, однако помехи будут устранены.
- Если активно подключение к кабельному телевидению, то, возможно, не удастся принять сигнал FM-радио.

Подключение дополнительного оборудования

Можно подключить к телевизору широкий спектр дополнительного оборудования. Соединительные кабели не входят в комплект поставки.

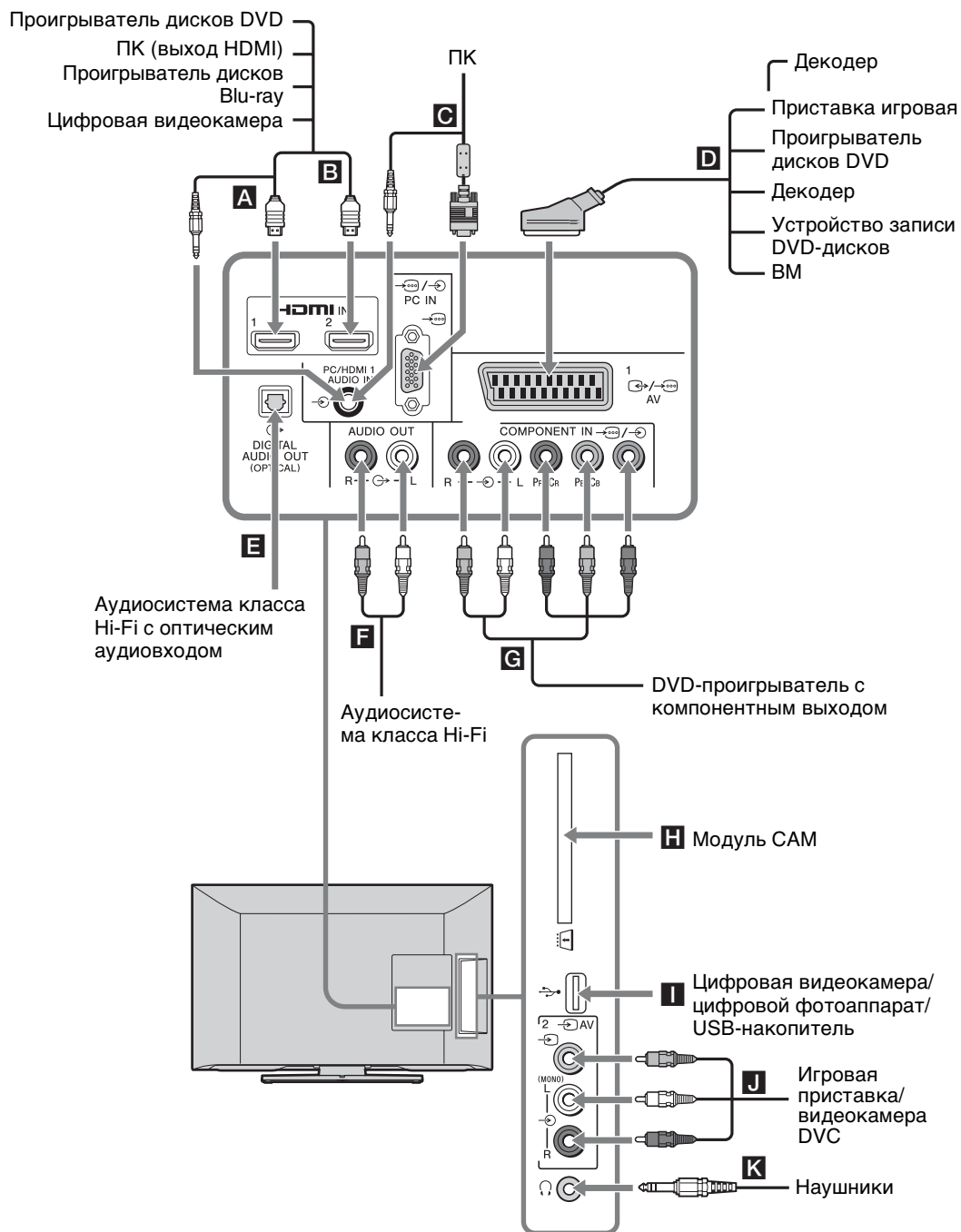





Просмотр изображения с устройств, подключенных к телевизору

Включите подключенное оборудование, а затем выполните одну из следующих операций.

Для видеомagneтoфона с автоматической настройкой стр. 7

В аналоговом режиме для выбора видеоканала нажимайте **PROG/CH +/-** или цифровые кнопки.

Для других подключенных устройств



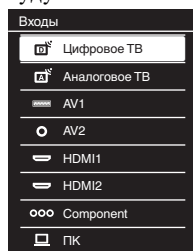



Нажмите кнопку  для отображения списка подсоединенного оборудования. С помощью кнопок  выберите нужный источник входного сигнала, затем нажмите . (Выделенный элемент будет выбран, если после нажатия  в течение двух секунд не будут выполнены никакие действия.)





Устройство USB

См. раздел стр. 26.

Символ на экране	Описание
ooo Component	Для просмотра изображения с устройства, подключенного к разъему G .

Символ на экране	Описание
 HDMI1 или  HDMI2	<p>HDMI IN 1 или HDMI IN 2</p> <p>Для просмотра изображения с устройства, подключенного к разъему A или B. Цифровые видео- и аудиосигналы поступают на вход от подключенного устройства.</p> <p>Если оборудование оснащено гнездом DVI, подключите гнездо DVI к гнезду HDMI IN 1 с помощью переходного интерфейса DVI-HDMI (не прилагается) и подключите гнезда аудиовыходов оборудования к гнездам аудиовходов в гнездах HDMI IN 1.</p> <p>Подключите к гнезду HDMI IN 2, чтобы просмотреть фотографии или изображения с компьютера или цифровой видеокамеры на экране.</p>
 AV1	Для просмотра изображения с устройства, подключенного к разъему D .
 ПК	<p>Для просмотра изображения с устройства, подключенного к разъему C.</p> <ul style="list-style-type: none"> Рекомендуется использовать кабель ПК с ферритами, например, "Разъем, D-sub 15" (код 1-793-504-11, продается в Sony Service Centre), или аналогичный.
 AV2	<p>Для просмотра изображения с устройства, подключенного к разъему J.</p> <p>При использовании монофонического оборудования подключайте его к гнезду  AV2 L.</p>
	<ul style="list-style-type: none"> Используйте только сертифицированный кабель HDMI с логотипом HDMI. Рекомендуется использовать кабель Sony HDMI. Связь с подключенными устройствами поддерживается, если эти устройства совместимы с HDMI управлением. Об установке связи см. стр. 29.

Чтобы подключить	Действие
САМ (Модуль ограниченного доступа) H	<p>Для просмотра Pay Per View - кодированных платных программ, распространяемых по подписке.</p> <p>Для получения дополнительной информации см. руководство по эксплуатации, прилагаемое к модулю САМ. Выключите телевизор, когда будете вставлять модуль САМ.</p> <p></p> <ul style="list-style-type: none"> САМ не поддерживается в некоторых странах/регионах. Обратитесь за соответствующей информацией к своему дилеру.
USB I	<p>На телевизоре можно прослушивать/просматривать файлы фото/музыки/видео, сохраненные в цифровом фотоаппарате Sony или видеокамере (стр. 26).</p>
Аудиосистема класса Hi-Fi F	<p>Подсоедините к аудиовыходам  для прослушивания звука с телевизора через аудиосистему Hi-Fi.</p> <p>Уровень громкости звука внешних динамиков можно изменить, нажав кнопки громкости на пульте ДУ.</p>
DIGITAL AUDIO OUT (OPTICAL) E	<p>Используйте оптический аудиокабель.</p>
Наушники K	<p>Подсоедините к гнезду , чтобы слушать звук с телевизора через наушники.</p>

Дополнительные операции

Операция	Действие
Возвратиться к обычному режиму работы телевизора	Нажмите кнопку DIGITAL/ANALOG .

Воспроизведение фото/музыки/видео через USB

Можно воспроизводить на телевизоре файлы фото/музыки/видео, сохраненные на цифровой фотокамере Sony или видеокамере, подключив их к телевизору через USB-кабель, или записанные на запоминающем устройстве USB.

- 1 Подключите к телевизору USB-совместимое устройство.
- 2 Нажмите кнопку **HOME**.
- 3 С помощью кнопок \swarrow/\searrow выберите “Фото”, “Музыка” или “Видео”, затем нажмите \oplus .
На экран будет выведен список файлов или папок.
- 4 Выберите файл или папку с помощью кнопок $\swarrow/\searrow/\leftarrow/\rightarrow$, затем нажмите \oplus .
После выбора папки выберите требуемый файл и нажмите \oplus .
Начнется воспроизведение выбранного файла.



- При использовании функции “Фото” возможно ухудшение качества изображения при его увеличении. Кроме того, в зависимости от величины и формата изображения, оно может не полностью заполнять экран.
- При использовании функции “Фото” для вывода на экран некоторых файлов фотоизображения может потребоваться некоторое время.
- Поддерживается набор символов UTF-8 имен файлов и папок.
- Когда телевизор считывает данные с устройства USB, соблюдайте следующие правила:
 - Не выключайте телевизор или подключенное к USB-порту устройство.
 - Не отсоединяйте USB кабель.
 - Не отсоединяйте устройство USB.В противном случае данные на устройстве USB могут быть повреждены.
- Компания Sony не несет ответственность за какое-либо повреждение или утерю данных на носителе записи из-за неверной работы телевизора или какого-либо из подключенных к нему устройств.
- При подключении к телевизору цифровой фотокамеры Sony установите на ней Авто или ЗУ большой емкости для режима соединения USB. Для получения дополнительной информации о режиме соединения USB см. инструкции, прилагаемые к цифровому фотоаппарату.
- Функция просмотр фото (USB) может использоваться с файловыми системами FAT16 и FAT32.
- Телевизор BRAVIA поддерживает DivX®.
- В папке может находиться не более 300 файлов.

- Даже при поддержке определенного формата файла из-за предъявляемых требований к характеристикам файлов некоторые из них, включая измененные на ПК, не удастся воспроизвести.
- Для получения последней информации об USB-совместимых устройствах посетите следующий веб-сайт.
<http://support.sony-europe.com/TV/compatibility/>

Основные операции с файлами фотографий/музыки/видео

Можно управлять подключенными устройствами USB с помощью пульта ДУ телевизора.

Элемент	Описание
\lll / \ggg	Быстрая перемотка файла назад/вперед при нажатии во время воспроизведения.
\lll / \ggg	Переход к началу предыдущего/следующего файла.
\blacktriangleright	Воспроизведение.
\parallel	Пауза воспроизведения.
\blacksquare	Остановка воспроизведения.

Использование параметров воспроизведения

Используйте цветные кнопки для отображения списка, содержащего миниатюрные изображения некоторых меню параметров. Перечисленные параметры отличаются в зависимости от текущего входа и содержимого.

Фото

“Эффекты Слайд-шоу”: выбор эффекта для слайд-шоу.

“Скорость слайд-шоу”: выбор длительности слайд-шоу.

“Произвольно”: воспроизведение файла в случайном порядке.

“Увеличенный”: увеличение изображения (“x1”, “x2” или “x4”)

Музыка

“Воспроизвести объект”: воспроизведение всех файлов или выбранного файла.

“Произвольно”: воспроизведение файлов в случайном порядке.

“Динамик”: выбор динамика (стр. 33).

Видео

“Варианты воспр.”: воспроизведение всех файлов или выбранного файла.

“Увеличенный”*: увеличение изображения (“x1”, “x2”, “4x” или “Широкоэкр.”)

“Динамик”: выбор динамика (стр. 33).

* Перед настройкой параметра “Увеличенный” остановите воспроизведение видео.

Универсальная

“Повтор”: повторное воспроизведение файла.

“Сортировка”: изменение порядка файлов.

“Выбор устройства”: выбор устройства USB.

Настройка изображения (видео)

Можно регулировать качество видеозображения, поступающего с устройства USB.

- 1 Выберите видео.
См. “Воспроизведение фотографий/ музыки/видео через USB” (стр. 26).
- 2 Во время воспроизведения нажмите кнопку **OPTIONS**, нажмите \uparrow/\downarrow , чтобы выбрать “Изображение”, а затем нажмите \oplus .
- 3 Нажмите $\uparrow/\downarrow/\leftarrow/\rightarrow$, чтобы выбрать элемент, а затем нажмите \oplus .
- 4 Нажмите $\uparrow/\downarrow/\leftarrow/\rightarrow$, чтобы настроить параметр, а затем нажмите \oplus .

Воспроизведение фотографий в виде слайд-шоу (фотография)

Фотографии можно воспроизвести в виде слайд-шоу. Можно задать параметры “Эффекты Слайд-шоу” и “Скорость слайд-шоу”.

- 1 Выберите фотографию.
См. “Воспроизведение фотографий/ музыки/видео через USB” (стр. 26).
- 2 Нажмите зеленую кнопку в режиме просмотра миниатюрных изображений или нажмите кнопку **OPTIONS** во время отображения фотографии, нажмите \uparrow/\downarrow , чтобы выбрать “Слайд-шоу”, затем нажмите \oplus .

Остановка слайд-шоу

Нажмите \leftarrow **RETURN** или **HOME**.

Видеоформат устройства USB

Расширение	Контейнер	Видеокодек	Аудиокодек
.avi	AVI	DivX 3.11/4.x/5.1	PCM / MPEG1 Layer1, 2 / MP3 / MPEG2 AAC (2-канальный) / MPEG4 AAC (2-канальный) / MPEG4 HE-AAC (2-канальный) / Dolby Digital (2-канальный) / WMA v8
		XviD	
		MPEG1	
		MPEG2 MP	
		H.264 BP/MP/HP	
.wmv .asf	ASF	MPEG-4 SP/ASP	MP3 / WMA v8
		WMV v9	
		DivX 3.11	
		XviD	
		VC-1	
.mp4 .mov .3gp	MP4	H.264 BP/MP/HP	MPEG1 Layer1, 2 / MP3 / MPEG2 AAC / MPEG4 AAC / MPEG4 HE-AAC
		MPEG-4 SP/ASP	
		H.263	
.mkv	MKV	H.264 BP/MP/HP	PCM / MPEG1 Layer1, 2 / MP3 / MPEG2 AAC (2-канальный) / MPEG4 AAC (2-канальный) / MPEG4 HE-AAC (2-канальный) / Dolby Digital (2-канальный) / WMA v8
		MPEG-4 SP/ASP	
		WMV v9	
		DivX 3.11/4.x/5.1	
		VC-1	
.mpg .mpeg .vob	PS	MPEG1	MPEG1 Layer1, 2 / MP3 / Dolby Digital (2-канальный)
		MPEG2 MP	
		MPEG2 MP	
.ts, .m2ts	TS	VC-1	MPEG1 Layer1, 2 / MP3 / MPEG2 AAC / MPEG4 AAC / MPEG4 HE-AAC
		MPEG2 MP	
		H.264 BP/MP/HP	

Формат музыки USB

Расширение	Аудиокодек
.mp3	MP3
.wma	WMA v8

Фотоформат устройства USB

Расширение	Кодек изображения
.jpg, .jpeg	JPEG

Поддерживаемые версии: DCF2.0 или EXIF2.21.



- Воспроизведение указанных выше форматов файлов не гарантируется.

Использование функции BRAVIA Sync с функцией Контроль по HDMI

Функция Контроль по HDMI позволяет телевизору осуществлять связь с подключенными к нему устройствами (совместимыми с этой функцией) с помощью спецификации HDMI CEC (Consumer Electronics Control).

Например, подключив к телевизору оборудование Sony, совместимое с функцией Контроль по HDMI (с помощью HDMI-кабелей), можно выполнять совместное управление всей системой.

Не забудьте проверить правильность подключения и настройки используемых устройств.

Контроль по HDMI

- Автоматически выключает подключенное к телевизору устройство при его переводе в режим ожидания с помощью пульта ДУ.
- Автоматическое включение телевизора и выбор соответствующего входа при начале воспроизведения на одном из подключенных устройств.
- Если включить подключенную к телевизору аудиосистему при включенном телевизоре, автоматически будет выполнено переключение, вследствие которого воспроизведение звука станет выполняться не динамиками ТВ, а аудиосистемой.
- Регулирует громкость (◀ +/-) и отключает звук (⊗) подключенной аудиосистемы.
- Можно управлять подключенными устройствами Sony с логотипом BRAVIA Sync с помощью пульта ДУ телевизора, нажав:
 - ◀▶/⏪/⏩/⏮/⏭/⏯/⏴ для прямого управления подключенным устройством.
 - **SYNC MENU**, чтобы вывести на экран меню подключенного HDMI-совместимого устройства.
 После вывода меню на экран можно работать с ним с помощью кнопок ⏪/⏩/⏮/⏭/⏯/⏴, ⊕, цветных кнопок и кнопки **RETURN**.
 - Выберите “Управление устройством”, затем выберите требуемый параметр для управления оборудованием.
 - Для получения дополнительной информации о доступном управлении см. инструкции, прилагаемые к устройству.
 - Выберите “Управление ТВ”, чтобы перейти в меню телевизора или меню параметров телевизора.

- При установке для параметра “Контроль по HDMI” телевизора значения “Вкл.” для параметра “Контроль по HDMI” подключенного устройства также автоматически будет установлено значение “Вкл.”.

Подключение устройств, совместимых с функцией Контроль по HDMI

Подсоединяйте совместимое устройство к телевизору с помощью HDMI-кабеля. При подключении аудиосистемы следует также обязательно подсоединить к ее входу выход DIGITAL AUDIO OUT (OPTICAL) телевизора, используя оптический аудиокабель (стр. 23).

Настройки функции Контроль по HDMI

Настройки функции Контроль по HDMI должны быть выполнены как на телевизоре, так и на подключенных к нему устройствах. Информация о настройке телевизора приведена в разделе “Настройка HDMI” стр. 41. О настройке подключенных устройств см. инструкции по эксплуатации этих устройств.

Использование функций MENU

Навигация в меню телевизора

“MENU” позволяет использовать различные удобные функции этого телевизора. Можно легко выбрать каналы или внешние источники, а также изменить установки телевизора.

1 Нажмите кнопку **HOME**.

Кроме России и Украины

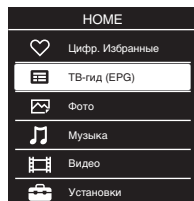



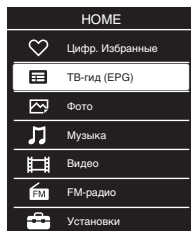



Для России и Украины



При выборе значения “Россия” или “Україна” в параметре “Страна” и при выборе значения “English”, “Русский” или “Українська” в параметре “Язык”.

2 С помощью кнопок \updownarrow выберите параметр, затем нажмите \oplus .

Для выхода из меню нажмите кнопку **HOME**.



Пиктограмма категории носителей	Описание
 Цифр. Избранные	Выбор списка избранных цифровых программ (стр. 20).
 ТВ-гид (EPG)	Выбор цифрового экранного электронного телегида (EPG) (стр. 19).
 Фото	Просмотр фотографий с устройств USB (стр. 26).
 Музыка	Воспроизведение музыкальных файлов с устройств USB (стр. 26).
 Видео	Просмотр видеофайлов с устройств USB (стр. 26).
 FM-радио (только для России и Украины)	Прослушивание FM-радио (стр. 21).
 Установки	Расширенные настройки и установки (стр. 31).









- Число регулируемых параметров зависит от ситуации.
- Недоступные параметры отображаются серым цветом или не выводятся на экран.

УСТАНОВКИ

Изображение

Режим изображ.	Выбор режима изображения. “ Яркий ”: увеличение контрастности и резкости изображения. “ Стандартный ”: получение стандартного изображения. Рекомендуется для домашнего просмотра. “ Индивидуальный ”: сохранение предпочтительных настроек. “ Кинотеатр ”: просмотр фильмов. Подходит для обстановки, напоминающей кинотеатр. “ Фото ”: обычный просмотр фотографий. “ Спорт ”: оптимизация качества изображения для просмотра спортивных передач. “ Игра ”: стандартное изображение, подходящее для игр. “ Графика ”: оптимизация качества изображения для просмотра графики.  <ul style="list-style-type: none">• “Режим изображ.” устанавливается в зависимости от параметра “Выбор сцены”.
Сброс	Восстановление заводских значений всех настроек параметра “Изображение”, за исключением “Режим изображ.”.
Подсветка	Регулировка яркости подсветки.  <ul style="list-style-type: none">• Уменьшение яркости экрана снижает энергопотребление.
Контраст	Служит для увеличения или уменьшения контрастности изображения.
Яркость	Позволяет сделать изображение более ярким или темным.
Цветность	Служит для увеличения или уменьшения интенсивности цвета.
Оттенок	Увеличение или уменьшение количества оттенков зеленого и красного.  <ul style="list-style-type: none">• Регулировка параметра “Оттенок” возможна только для сигнала в формате NTSC (например, при просмотре американских видеокассет).
Резкость	Позволяет делать изображение более резким или мягким.
Цветовой тон	Регулировка оттенков белого на изображении. “ Холодный ”: придание белым цветам голубого оттенка. “ Нейтральный ”: придание белым цветам нейтрального оттенка. “ Теплый ”: придание белым цветам красного оттенка.
Шумопонижение	Этот параметр уменьшает помехи (снег) на изображении при приеме слабого телевизионного сигнала. “ Авто/Сильное/Среднее/Слабое ”: изменение эффекта шумопонижения. “ Выкл. ”: выключение функции “Шумопонижение”.
Шумопонижение для MPEG	Уменьшение помех на изображении при просмотре видеоизображения, сжатого по алгоритму MPEG.

Режим Фильм	<p>Обеспечивает улучшенное качество изображения при воспроизведении дисков DVD или кассет на видеомagneтoфoнe, сокращая смазанность и зернистость.</p> <p>“Авто”: обеспечение воспроизведения фильмов в точном соответствии с оригиналом.</p> <p>“Выкл.”: отключение функции “Режим Фильм”.</p> <p> • Если в изображении присутствует неправильный сигнал или при чрезмерном уровне шумов, “Режим Фильм” автоматически выключается, даже если выбрано значение “Авто”.</p>
Доп. установки	<p>Служит для более тонкой настройки функции “Изображение”.</p> <p>“Сброс”: возврат всех дополнительных настроек к заводским предустановкам.</p> <p>“Доп. улучш. контраста”: автоматическая регулировка значений параметров “Подсветка” и “Контраст” в оптимальном соответствии с яркостью экрана. Эта настройка особо эффективна для эпизодов с темным изображением, поскольку увеличивает контрастность деталей темных изображений.</p> <p>“Корректор черного”: увеличение контрастности за счет усиления темных участков изображения.</p> <p>“Гамма”: регулировка баланса ярких и темных участков изображения.</p> <p>“Ярко-белый цвет”: насыщение белых оттенков.</p> <p>“Живые цвета”: увеличение яркости цветов.</p>
	<p>• Параметр “Доп. установки” недоступен, если для параметра “Режим изображ.” установлено значение “Яркий”, а также недоступен для входа USB (Видео).</p>
 Звук	
Режим звука	<p>Выбор режима звука.</p> <p>“Динамичный”: усиление чистоты звучания и эффект звукового присутствия для лучшего восприятия и музыкальной реалистичности.</p> <p>“Стандартный”: улучшение чистоты, детализации звучания и эффект звукового присутствия.</p> <p>“Отчетливость речи”: более четкое звучание голоса.</p>
Сброс	<p>Восстановление заводских значений всех настроек параметра “Звук”.</p>
Эквалайзер	<p>Служит для регулировки настроек частот.</p> <p>С помощью кнопок \leftrightarrow выберите необходимую частоту звука, затем с помощью кнопок \wedge/\vee настройте параметры и нажмите \oplus. Измененные настройки применяются после выбора параметров “Режим звука”. Выберите “Сброс” для восстановления оригинальных настроек параметра “Эквалайзер”.</p> <p> • Настройка высокой частоты влияет на звучание в диапазоне высоких частот, а настройка низкой частоты — в диапазоне низких частот.</p>
Баланс	<p>Позволяет регулировать баланс звука между левым и правым динамиком.</p>
Авторег. громкости	<p>Этот параметр обеспечивает поддержание постоянного уровня громкости, даже когда в нем случаются резкие изменения (например, звук в рекламных роликах обычно бывает громче, чем в других передачах).</p>
Коррекция громкости	<p>Позволяет задать независимый уровень громкости для каждого из устройств, подключенных к телевизору.</p>

Окруж. звук	<p>Выбор режима объемного звучания.</p> <p>“Вкл.”: воспроизведение эффектов окружающего звука, аналогичных двухканальному звучанию, с помощью лишь двух внутренних динамиков ТВ.</p> <p>“Имитация стерео”: добавление эффектов окружающего звука к программам, идущих в режиме моно.</p> <p>“Кино”: воспроизведение эффектов окружающего звука на уровне высококачественных аудиосистем, устанавливаемых в кинотеатрах.</p> <p>“Музыка”: воспроизведение эффектов окружающего звука, имитирующих акустику концертного зала.</p> <p>“Спорт”: воспроизведение эффектов окружающего звука, имитирующих акустику арены во время спортивных соревнований.</p> <p>“Игра”: воспроизведение эффектов окружающего звука, повышающих реалистичность звуков игры.</p> <p>“Выкл.”: для обычного приема в стереофоническом или монофоническом режиме.</p> <p></p> <ul style="list-style-type: none"> • “Окруж. звук” устанавливается в зависимости от параметра “Выбор сцены”
Усиление басов	Усиливает звучание, акцентируя нижние частоты.
Двухканальный звук	<p>Позволяет производить выбор звука, который должен воспроизводиться через динамики, при стереотрансляции или трансляции на двух языках.</p> <p>“Стерео”, “Моно”: для стереопрограмм.</p> <p>“А”/“В”/“Моно”: для двуязычных трансляций выберите значение “А” для воспроизведения звукового канала 1, “В” - для звукового канала 2 или “Моно” для воспроизведения монофонического канала, если таковой имеется.</p> <p></p> <ul style="list-style-type: none"> • Если выбрано подключенное к телевизору внешнее устройство, установите для параметра “Двухканальный звук” значение “Стерео”, “А” или “В”
Динамик	<p>Включение/выключение внутренних динамиков телевизора.</p> <p>“Динамик ТВ”: динамики телевизора включаются, и звук воспроизводится через них.</p> <p>“Аудиосистема”: динамики телевизора выключаются, позволяя слушать звук через внешнее аудиоустройство, подключенное к аудиовыходам телевизора.</p>
Линейный выход звука	<p>“Регулируемый”: выходной уровень громкости внешней аудиосистемы можно регулировать с помощью пульта ДУ телевизора.</p> <p>“Постоянный”: фиксированные параметры аудиовыхода телевизора.</p> <p>Используйте ручки управления аудиосистемы для регулировки громкости (и других параметров аудиосигнала).</p>
Связь наушников с динам.	Служит для включения/выключения внутренних динамиков телевизора при подключении к нему наушников.
Громкость наушников	Позволяет регулировать громкость наушников.
Источник HDMI/DVI Audio	Позволяет переключать аудиосигнал на входной источник HDMI, когда подключено устройство DVI. Выберите “Авто”, “HDMI Звук” и “ПК-аудио”.

- Доп. установки** “**Динамический диапазон**”: компенсация разницы уровня аудиосигнала между различными каналами (только для звука Dolby Digital).
- В зависимости от программы данный эффект может не проявляться или сказываться по-разному независимо от установки параметра “Динамический диапазон”
- “**Оптический выход**”: настройка аудиосигнала, выводимого через гнездо DIGITAL AUDIO OUT (OPTICAL) телевизора. Установите для этого параметра значение “Авто” при подключении устройства, совместимого с Dolby Digital. Установите для этого параметра значение “PCM” при подключении устройства, не совместимого с Dolby Digital.
- “**Режим сведения каналов**”: установка способа сведения многоканального звука в двухканальный.
- “Окруж. звук”: выбор для обеспечения наилучшего качества работы или при использовании внешних устройств с функцией Pro Logic.
 - “Сtereo”: выбор для обеспечения выхода стереозвука.



- Параметры “Режим звука”, “Сброс”, “Эквалайзер”, “Баланс”, “Авторег. громкости”, “Коррекция громкости”, “Окруж. звук” и “Усиление басов” недоступны если для параметра “Динамик” установлено значение “Аудиосистема”.



Управление экраном

Формат экрана	Изменение формата экрана. Для получения дополнительной информации о формате экрана см. стр. 17.
Формат экрана (только в режиме PC)	<p>“Нормальная”: отображение изображения в оригинальном размере.</p> <p>“Широкоэкрап. 1”: увеличение изображения для полного заполнения экрана по вертикали, сохраняя при этом его оригинальные пропорции.</p> <p>“Широкоэкрап. 2”: увеличение изображения для заполнения всего экрана.</p>
Автомат. формат	<p>“Вкл.”: выберите “Вкл.” для автоматического изменения настройки параметра “Формат экрана” в зависимости от содержания.</p> <p>“Выкл.”: если информация на экране будет мешать, выберите “Выкл.”. Если для этой функции установлено значение “Выкл.”, выберите один из параметров меню “Формат экрана”.</p>
4:3 по умолч.	Задаёт формат экрана, используемый по умолчанию для воспроизведения изображения, передаваемого в формате 4:3.
Авто Обл. отображения	<p>“Вкл.”: автоматическая регулировка области экрана в соответствии с воспроизводимым изображением.</p> <p>“Выкл.”: отключение “Авто Обл. отображения”. Выберите один из параметров меню “Обл. отображения”.</p>
Обл. отображения	<p>Регулировка размера области экрана.</p> <p>“Макс. разрешение”: воспроизведение изображения в оригинальном размере, когда его части оказываются обрезанными.</p> <p>“Нормальная”: воспроизведение изображения с рекомендованным размером.</p> <p>“+1”: воспроизведение изображения с исходным размером.</p> <p>“-1”: увеличение изображения, чтобы его края выходили за границы видимой области экрана.</p> <ul style="list-style-type: none"> • Этот параметр можно менять в зависимости от отображаемого входного сигнала.
Сдвиг по горизонтали	Регулировка горизонтального положения изображения.

Сдвиг по вертикали	Служит для настройки вертикального положения изображения, если для параметра “Формат экрана” установлено значение “Увеличенный”, “14:9” или “Заголовки”.
Размер по вертикали	Служит для настройки вертикального размера изображения, если для параметра “Формат экрана” установлено значение “Оптимальный”.
Настройка для ПК	<p>Использование экрана телевизора в качестве монитора ПК.</p>  <ul style="list-style-type: none"> • Этот параметр доступен только при получении сигнала ПК. • Параметр “Автоподстройка” может не работать должным образом с некоторыми типами входных сигналов. В таких случаях выполните ручную регулировку параметров “Фаза”, “Шаг”, “Сдвиг по горизонтали” и “Сдвиг по вертикали”. <p>“Формат экрана”: выберите “Нормальная” для отображения изображения с исходным размером. Выберите “Широкоэкр. 1” для увеличения изображения для заполнения всего экрана, сохраняя при этом оригинальное соотношение сторон. Выберите “Широкоэкр. 2” для увеличения изображения для заполнения всего экрана.</p> <p>“Сброс”: восстановление заводских значений всех настроек параметра “Настройка для ПК”, за исключением “Формат экрана”.</p> <p>“Автоподстройка”: автоматическая регулировка положения и фазы изображения, выводимого в режиме ПК.</p> <p>“Фаза”: регулировка экрана, когда неясно видна часть отображаемого текста или изображения.</p> <p>“Шаг”: расширение или сужение экрана по горизонтали.</p> <p>“Сдвиг по горизонтали”: перемещение экрана влево или вправо.</p> <p>“Сдвиг по вертикали”: перемещение экрана вверх или вниз.</p>

Настройка каналов

Настр. аналог. каналов





“Автонастр.аналог.станций” (только в аналоговом режиме): настройка на все доступные аналоговые каналы. Как правило, эту операцию не требуется выполнять, так как все каналы уже настроены при установке телевизора. Тем не менее, этот параметр позволяет повторить процедуру (например, заново настроить телевизор после переезда или найти новые каналы, появившиеся в эфире).

“Руч. настр. прогр.” (только в аналоговом режиме): изменение настройки доступного аналогового канала.

Нажмите ⊕ для выбора программы, которую требуется изменить.

Система

Позволяет выполнить ручную настройку каналов.

- 1 С помощью кнопок / выберите функцию “Система”, затем нажмите кнопку ⊕ .
- 2 С помощью кнопок / выберите одну из перечисленных ниже систем телевидения, затем нажмите ⊕ .
 - V/G: для стран/регионов Западной Европы
 - I: для Великобритании
 - D/K: для стран/регионов Восточной Европы
 - L: для Франции



- Этот параметр может быть недоступен в зависимости от страны/региона, выбранной в меню “Страна”.

Канал

- 1 С помощью кнопок \updownarrow выберите функцию “Канал”, затем нажмите кнопку \oplus .
- 2 С помощью кнопок \updownarrow выберите “S” (для кабельных каналов) или “C” (для каналов эфирного вещания), затем нажмите \rightarrow .
- 3 Выполните настройку каналов следующим образом:

Если номер канала (частота) не известен

Нажмите \updownarrow для поиска следующего доступного канала. При нахождении какого-либо канала поиск останавливается. Для продолжения поиска нажмите \updownarrow .

Если номер канала (частота) известен

С помощью цифровых кнопок непосредственно введите номер телевизионного канала или канала видеосигнала.

- 4 Нажмите кнопку \oplus для перехода к пункту “Подтвер.”, затем еще раз нажмите \oplus .

Повторите вышеописанную процедуру, чтобы установить вручную другие каналы.

Метка

Этот параметр позволяет присвоить каналу любое имя, содержащее не более пяти символов (букв или цифр).

АПЧ

С помощью этого параметра можно выполнить точную настройку выбранной программы в случае, если кажется, что небольшая корректировка настройки позволит повысить качество изображения.

Аудиофильтр

Этот параметр позволяет улучшить качество звука для отдельных каналов в случае его искажения при трансляции в монофоническом режиме. Иногда нестандартный ТВ сигнал может вызвать искажение звука или его временное исчезновение при просмотре программ, транслируемых в монофоническом режиме.

Если нет искажения звука, рекомендуется установить для этого параметра заводское значение “Выкл.”.



- Значение “Аудиофильтр” недоступно, если для параметра “Система” установлено значение “L”.

Пропуск

Данная функция позволяет пропускать неиспользуемые аналоговые каналы при выборе каналов с помощью кнопок **PROG/CH +/-**. (Пропущенный канал можно выбрать с помощью цифровых кнопок.)

Подтвер.

Сохраняет изменения в настройках меню “Руч. настр. прогр.”.

“Сортировка прогр.” (только в аналоговом режиме): изменение порядка расположения каналов, сохраненных в памяти телевизора.

- 1 С помощью кнопок \updownarrow выберите канал, который необходимо переместить в новое положение, затем нажмите \rightarrow .
- 2 С помощью кнопок \updownarrow выберите новое положение канала, затем нажмите кнопку \oplus .

Цифр. конфигурация

“Цифровая настройка”

- **“Автопоиск цифр. станций”:**

настройка на все доступные цифровые каналы.

Этот параметр позволяет заново настроить телевизор после переезда или найти новые каналы, появившиеся в эфире. Нажмите кнопку ⊕.

- **“Редакт. списка программ”:**

удаление из памяти телевизора ненужных цифровых каналов и изменение порядка расположения сохраненных в ней цифровых каналов.

- 1 С помощью кнопок ↕/↔ выберите канал, который необходимо удалить или переместить в новое положение.

С помощью цифровых кнопок непосредственно введите трехзначный номер нужного телевизионного канала.

- 2 Выполните удаление или перемещение цифровых каналов следующим образом:

Удаление цифрового канала

Нажмите кнопку ⊕. После появления запроса на подтверждение удаления нажмите ↵ для выбора значения “Да”, затем нажмите ⊕.

Изменение порядка расположения цифровых каналов

Нажмите ↵, затем с помощью кнопок ↕/↔ выберите новое положение для данного канала и нажмите кнопку ↵.

- 3 Нажмите **↵ RETURN**.



- Если установлено значение “Кабель”, эта функция может быть недоступна в некоторых странах.

- **“Руч. поиск цифр. Станций”:**

ручная настройка цифровых каналов.

- 1 С помощью цифровых кнопок введите номер канала, ручную настройку которого необходимо произвести, затем с помощью кнопок ↕/↔ выполните настройку канала.

- 2 После выполнения поиска доступных каналов нажмите кнопку ⊕ для сохранения программ.

Повторите вышеописанную процедуру, чтобы установить вручную другие каналы.



- Недоступен для подключения кабеля.

“Настройка субтитров”

- **“Установка субтитров”:** при выборе параметра “Для людей с наруш. слуха” на экране вместе с субтитрами возможен также показ визуальных пояснений (если канал передает такую информацию).

- **“Основной язык”:** выбор языка, на котором субтитры выводятся на экран.

- **“Дополнительный язык”:** выбор дополнительного языка, на котором субтитры выводятся на экран.

“Настройка звука”

- **“Тип аудио”:** переключение телевизора в режим вещания для слабослышащих при установке значения “Для людей с наруш. слуха”.

- **“Основной язык”:** выбор языка аудиовещания для того или иного канала. Некоторые цифровые каналы могут транслироваться с аудиовещанием на различных языках.

- **“Дополнительный язык”:** выбор дополнительного языка аудиовещания для того или иного канала. Некоторые цифровые каналы могут транслироваться с аудиовещанием на различных языках.

- **“Звуковое описание”:** включение звукового описания визуальной информации, если оно передается вещательной станцией.

Продолжение

- **“Уровень микширования”**: регулировка уровня громкости основного звука и звукового описания.



- Этот параметр доступен в том случае, если для параметра “Звуковое описание” установлено значение “Вкл.”

- **“Уровень звука MPEG”**: регулировка уровня звука MPEG.

“Техн. конфигурация”

- **“Авт. обновление станций”**: позволяет телевизору обнаруживать и сохранять в памяти новые цифровые каналы по мере того, как они становятся доступными.
- **“Обновление системы”**: этот телевизор может принимать программное обеспечение через телевизионный сигнал. Для приема новых версий программ для функции обновления программного обеспечения в меню технической настройки параметров должно быть установлено значение “Вкл.”. При обнаружении обновлений на экране заблаговременно появится информация о том, как пользоваться новыми версиями программ. Не отсоединяйте кабель питания из розетки во время процедуры обновления программ.
- **“Системная информация”**: отображение на экране информации о текущей версии программного обеспечения и уровне сигнала.
- **“Часовой пояс”**: выбор часового пояса вручную, если он отличен от пояса, заданного по умолчанию для страны/региона.



- Если установлено значение “Кабель”, эта функция может быть недоступна в некоторых странах.

- **“Летнее время: Авто”**: активизация или отмена переключения с зимнего времени на летнее и наоборот.
 - “Вкл.”: автоматическое переключение с зимнего времени на летнее и наоборот в соответствии с календарем.
 - “Выкл.”: время выводится в соответствии с установкой параметра “Часовой пояс”.



- Если установлено значение “Кабель”, эта функция может быть недоступна в некоторых странах.
- **“Авт. замена станции”**: установите для этого параметра значение “Вкл.” для автоматической смены канала в случае, когда вещательная станция изменяет канал, по которому транслируется просматриваемая передача.

“Настройка модуля СА”

Этот параметр позволяет получить доступ к платным программам, распространяемым по подписке при условии, что имеется модуль ограниченного доступа (CAM) и карточка абонента. См. на стр. 23 расположение гнезда  (PCMCIA).

Настройка FM радио (только для России и Украины)

При выборе значения “Россия” или “Україна” в параметре “Страна” и при выборе значения “English”, “Русский” или “Українська” в параметре “Язык”.

Предустановка 30 FM-радиостанций, которые находятся в зоне приема.
“Автонастройка”: автоматическая настройка и сохранение всех доступные каналы.

- 1 Выберите “Автонастройка”, затем нажмите ⊕.
- 2 Выберите “ОК”, чтобы автоматически настроить все доступные каналы.

“Предустановки FM радио”: ручная настройка и сохранение всех доступных каналов сразу.

- 1 С помощью кнопок \uparrow/\downarrow выберите необходимое положение FM-радиостанции, затем нажмите ⊕.
- 2 С помощью кнопок \uparrow/\downarrow выполните поиск FM-радиостанций. Поиск останавливается автоматически после настройки станции. Если при прослушивании станции слышны помехи, то можно улучшить качество звука с помощью кнопок \leftarrow/\rightarrow . Нажмите ⊕ для сохранения FM-радиостанции. Можно изменить метку FM-радиостанции. С помощью кнопок \uparrow/\downarrow выберите буквенно-цифровые символы для метки, затем нажмите ⊕. Повторите шаги 1-2 для предварительной настройки других FM-радиостанций.

- Чтобы включить эту функцию, перейдите в режим FM радио с помощью кнопки **HOME** (стр. 30), предварительно настройте необходимые FM-радиостанции в соответствии с указанными выше инструкциями.



Замок от детей

Этот параметр позволяет задать возрастные ограничения для тех или иных программ. Просмотр любой программы, на которую распространяются возрастные ограничения, возможен только после ввода правильного значения PIN кода.



- Для провайдера кабельного телевидения в Нидерландах следует вводить PIN код, если на программу распространяются возрастные ограничения.

- 1 С помощью цифровых кнопок введите ранее заданное значение PIN кода. Если PIN код ранее не задавался, на экране появится сообщение, указывающее на это. Выполните указания, приведенные ниже в разделе “PIN-код”.
- 2 С помощью кнопок \uparrow/\downarrow выберите возрастное ограничение или “Нет” (для просмотра без возрастных ограничений), затем нажмите ⊕.
- 3 Нажмите \leftarrow RETURN.

PIN-код

Первоначальный выбор PIN кода

- 1 С помощью цифровых кнопок введите новый PIN код.
- 2 Нажмите \leftarrow RETURN.

Изменение PIN кода

- 1 С помощью цифровых кнопок введите ранее заданное значение PIN кода.
- 2 С помощью цифровых кнопок введите новый PIN код.
- 3 Нажмите \leftarrow RETURN.



- PIN-код 9999 принимается в любом случае.

Смена PIN кода

Выберите для смены PIN кода.

Замок от детей

Выберите возраст самого молодого зрителя (3 ~ 18). Выберите “Нет”, если таковых нет. Эти выбираемые элементы можно менять в зависимости от настройки страны.

Блокировка цифровых программ	<p>Блокировка/разблокировка программ и проверка статуса программ.</p> <ol style="list-style-type: none"> 1 С помощью цифровых кнопок введите ранее заданное значение PIN кода или введите новый PIN код. 2 С помощью кнопок \uparrow/\downarrow перемещайтесь по программам, а затем нажмите \oplus для переключения между статусами “Блокирован” и “Разблокирован”.
Замок на внешние входы	<p>Служит для блокировки просмотра внешнего входа. Для просмотра заблокированного внешнего входа выберите пункт “Разблокирован”.</p>



Настройка

Автоматический запуск USB	<p>Просмотр миниатюрных изображений последних воспроизведенных файлов фотографий/музыки/видео начнется автоматически после включения телевизора и подключения к его порту USB устройства USB и его включения.</p>
Таймер сна	<p>Этот параметр позволяет задать время, по истечении которого телевизор автоматически переходит в дежурный режим.</p> <p>При активации функции “Таймер сна” индикатор ⏻ (Таймер сна) на передней панели телевизора загорится оранжевым.</p> <p>⏻</p> <ul style="list-style-type: none"> • Если выключить телевизор и снова включить его, для функции “Таймер сна” будет установлено значение “Выкл.”. • За одну минуту до переключения телевизора в дежурный режим на экране отобразится соответствующее уведомление.
Автозапуск	<p>Запускает меню первоначальной настройки для выбора языка, страны и места просмотра, а также настройки всех доступных цифровых и аналоговых каналов. Как правило, эту операцию не требуется выполнять, так как язык и страна/регион уже были выбраны, а все каналы уже настроены при установке телевизора. Тем не менее, данный параметр позволяет повторить процесс (например, чтобы перенастроить телевизор после переезда).</p>
Язык	<p>Этот параметр позволяет выбрать язык, на котором меню выводится на экран.</p>
Звук при запуске	<p>Выберите “Вкл.” для воспроизведения звука при включении телевизора.</p> <p>Выберите “Выкл.” для отключения этой функции.</p>

Настройка AV	<p>Позволяет присвоить имя любому внешнему устройству, подключенному к разъемам на боковой и задней панелях телевизора. Данное имя будет ненадолго выводиться на экран при выборе данного оборудования.</p> <ol style="list-style-type: none"> 1 С помощью кнопок \uparrow/\downarrow выберите нужный источник входного сигнала, затем нажмите \oplus . 2 С помощью кнопок \uparrow/\downarrow выберите нужный из нижеперечисленных параметров и нажмите кнопку \oplus . <ul style="list-style-type: none"> • AV1 (или AV2/HDMI1/HDMI2/Component/ПК), КАБЕЛЬ, СПУТН., ВМ, DVD/BD, ДОМАШНИЙ КИНОТЕАТР, ИГРА, КАМЕРА, ЦИФРОВАЯ КАМЕРА, ПК: использование одной из предустановленных меток для присвоения имени подключенному оборудованию. • “Изм.”: создание собственной метки. <ol style="list-style-type: none"> 1 С помощью кнопок \uparrow/\downarrow выберите нужную букву или цифру (“_” для ввода пробела), затем нажмите кнопку \rightarrow. <p>При вводе неверного символа С помощью кнопок \leftarrow/\rightarrow выберите неверно введенный символ. Затем с помощью кнопок \uparrow/\downarrow выберите нужный символ.</p> <ol style="list-style-type: none"> 2 Повторяйте процедуру, описанную в шаге 1, до завершения ввода имени, затем нажмите \oplus.
Настройка HDMI	<p>Позволяет телевизору осуществлять связь с устройствами, совместимыми с функцией контроль по HDMI и подключенными к разъемам HDMI на телевизоре. Обратите внимание, что настройки связи необходимо производить также и на подключенных устройствах.</p> <p>“Контроль по HDMI”: определение связи управления телевизором с управлением подключенными устройствами, совместимыми с функцией контроль по HDMI.</p> <p>“Автовykl. устройств”: при установке для этого параметра значения “Вкл.” подключенное устройство, совместимое с функцией контроля по HDMI, выключается при переводе телевизора в дежурный режим с помощью пульта дистанционного управления.</p> <p>“Автовключение ТВ”: при установке для этого параметра значения “Вкл.” телевизор включается вместе с подключенным устройством, совместимого с функцией контроль по HDMI.</p> <p>“Список устр-в HDMI”: отображение списка подключенного оборудования, совместимого с функцией контроль по HDMI.</p> <p>“Кнопки управления устройством”: при установке значения “Кнопки настройки” можно выбрать канал для воспроизведения сигнала с подключенного к телевизору устройства, а при установке значения “Кнопки меню” можно перемещаться по экрану меню подключенного к телевизору устройства с помощью пульта ДУ.</p>
DivX® VOD	<p>“DivX® VOD регистрационный код”: отображение регистрационного кода, необходимого при воспроизведения DivX® VOD содержимого.</p> <p>“DivX® VOD код удаления регистр.”: отображение кода отмены регистрации, необходимого при воспроизведения DivX® VOD содержимого.</p>
Обновление системы	Обновление системы телевизора с помощью USB-памяти.
Поддержка продукта	Отображение на экране информации о телевизоре.
Заводские настройки	Возврат всех параметров к заводским настройкам. После завершения процесса отобразится экран первоначальной настройки.

Сброс	Служит для возврата всех настроек “Эко” к заводским значениям.
Энергосбережение	Позволяет выбрать режим энергосбережения для уменьшения потребления энергии телевизором. “ Стандартный ”: заводские предустановки. “ Пониженное ”: уменьшение потребления энергии телевизором. “ Откл. изобр. ”: отключение изображения. Можно слушать звук при отключенном изображении.
Отключение неиспользуемого ТВ	Выбор времени (“1h”, “2h” или “4h”), по истечении которого телевизор автоматически перейдет в дежурный режим, если в течение указанного промежутка времени телевизор не будет использоваться.
Световой сенсор	Автоматически оптимизирует установки изображения в соответствии с уровнем освещенности в помещении.  • Не закрывайте этот датчик во избежание нарушений в его работе. Следите за положением датчика (стр. 15).
Управление питанием с ПК	При установке для этого параметра значения “Вкл.” телевизор переходит в дежурный режим, если нет сигнала ПК. Доступен только для входа ПК.



- Эффективное использование электроэнергии позволяет снизить энергопотребление и, тем самым, уменьшить расходы на оплату электричества.
- Если телевизор не используется
 - Если Вы не собираетесь пользоваться телевизором в течение нескольких дней, по соображениям безопасности и энергосбережения его следует отключить от сети электропитания.
 - Так как телевизор не отключается от сети при выключении кнопкой, для его полного отключения от электропитания выньте вилку кабеля питания из розетки.
 - Следует иметь в виду, что некоторые телевизоры обладают функциями, для корректной работы которых требуется оставлять телевизор в дежурном режиме.

Установка принадлежностей (настенный монтажный кронштейн)

К сведению покупателей:

Для обеспечения сохранности изделия и из соображений безопасности компания Sony настоятельно рекомендует привлекать для установки телевизора только дилеров или лицензированных подрядчиков Sony. Не пытайтесь выполнить установку самостоятельно.

К сведению дилеров и подрядчиков Sony:

Уделяйте повышенное внимание безопасности во время установки, периодического обслуживания и осмотра данного изделия.

Телевизор можно установить с помощью настенного монтажного кронштейна SU-WL500 или SU-WL100 (приобретается отдельно).

- Для надлежащей установки см. инструкции, прилагаемые к кронштейну для настенной установки.
- См. в пункте “Отсоединение настольной подставки от телевизора” (стр. 9).



- При закреплении монтажной скобы установите телевизор на настольную подставку.

SU-WL100
(KDL-26BX321/KDL-26BX320)



SU-WL500
(за исключением KDL-26BX321/KDL-26BX320)

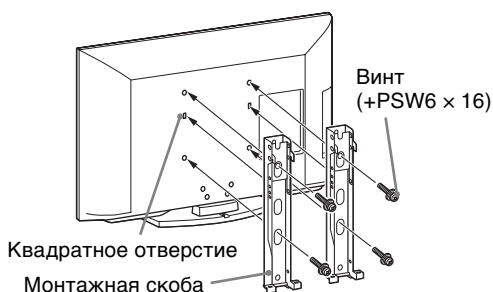

Примечание по установке

При использовании кронштейна для настенной установки SU-WL500 или SU-WL100 расстояние между телевизором и стеной составит 6 см. Используйте это пространство для прокладки кабелей.

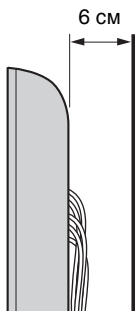

Для правильной установки данного изделия необходим достаточный опыт, в особенности при определении того, в состоянии ли стена выдержать вес телевизора. Обязательно привлечите для установки этого изделия на стену дилеров или лицензированных подрядчиков Sony и строго соблюдайте технику безопасности при выполнении работ по установке. Компания Sony не несет ответственности за любые поломки или травмы, вызванные неправильным обращением с изделием или его неправильной установкой.

Таблица размеров для установки телевизора

SU-WL100

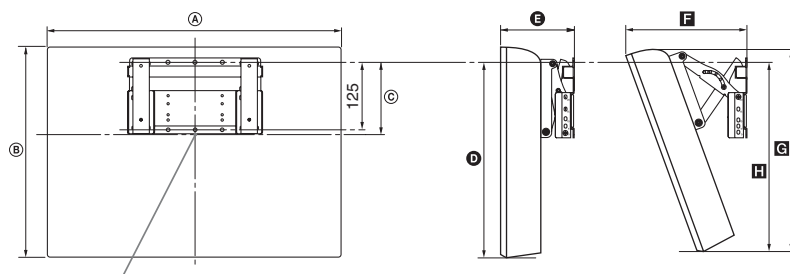

Центральная точка экрана

Единица измерения: см

Название модели	Размеры экрана		Расстояние до центра экрана	Длина для каждого угла установки				
				Угол (0°)		Угол (20°)		
	A	B	C	D	E	F	G	H
KDL-26BX321 KDL-26BX320	66,8	42,4	11,7	33,6	14,7	24,4	40,3	33,8

SU-WL500

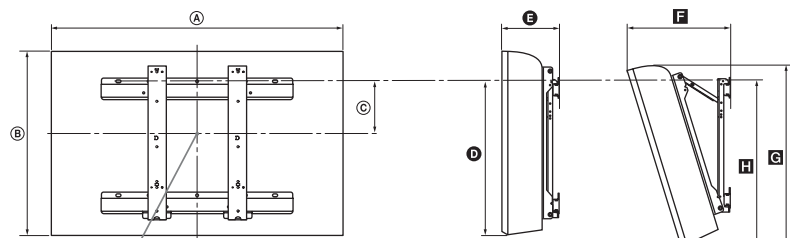

Центральная точка экрана

Единица измерения: см

Название модели	Размеры экрана		Расстояние до центра экрана	Длина для каждого угла установки				
				Угол (0°)		Угол (20°)		
	A	B	C	D	E	F	G	H
KDL-40NX520	100,0	60,9	12,2	42,8	14,7	33,4	57,2	46,4
KDL-40BX420	99,2	59,8	12,2	42,5	16,0	34,1	56,5	46,2
KDL-37BX420	91,6	56,2	14,0	42,6	15,0	32,0	53,3	46,0
KDL-32NX520	81,2	50,2	17,2	42,5	14,7	29,8	47,6	46,2
KDL-32BX420 KDL-32BX321 KDL-32BX320	80,0	49,6	17,2	42,6	14,6	29,4	47,1	45,8

Рисунки над таблицей могут немного отличаться в зависимости от установки.

ВНИМАНИЕ!

Стена, на которую будет устанавливаться телевизор, должна быть достаточно прочной, чтобы выдержать вес, по крайней мере, в четыре раза превышающий вес устанавливаемого телевизора. Для определения веса телевизора см. пункт “Технические характеристики” (стр. 47).

Схема/таблица расположения винтов и скоб

Название модели	Расположение винтов SU-WL500	Положение скобы SU-WL500
KDL-40NX520 KDL-40BX420 KDL-37BX420	d, g	b
KDL-32NX520 KDL-32BX420 KDL-32BX321 KDL-32BX320	e, g	c
		SU-WL100
KDL-26BX321 KDL-26BX320		a

Расположение винтов

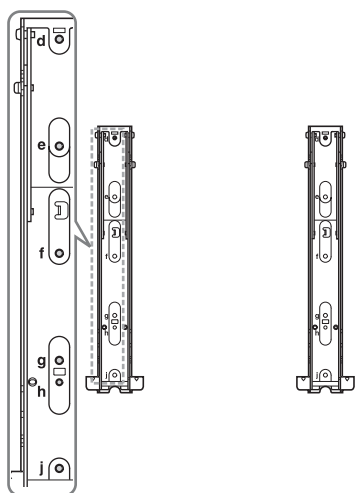

Положение скобы

SU-WL100

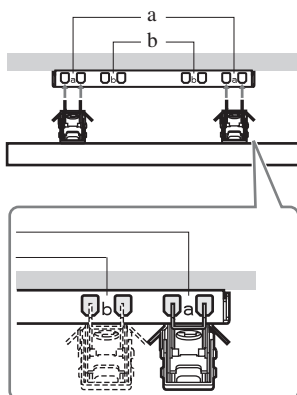

SU-WL500

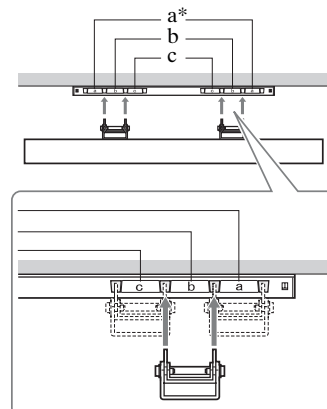

* Положение скобы "а" нельзя использовать для этих моделей.

Технические характеристики

Система	
Система панели	Панель жидкокристаллического дисплея (ЖКД)
ТВ система	В зависимости от выбранной страны/региона Аналоговая: B/G, D/K, L, I Цифровая: DVB-T, DVB-C
Система цветного телевидения	Аналоговая: PAL, PAL60 (только вход Video In), SECAM, NTSC3.58, NTSC4.43 (только вход Video In) Цифровая: MPEG-2 MP@ML/HL, H.264/MPEG-4 AVC HP@L4.0, MP@L4.0
Диапазон принимаемых каналов	Аналоговая: 46,25 - 855,25 МГц Цифровая: VHF/UHF
Аудиовыход	8 Вт + 8 Вт (за исключением KDL-26BX321/KDL-26BX320) 5 Вт + 5 Вт (KDL-26BX321/KDL-26BX320)
Входные/выходные разъемы	
Антенна	Разъем 75 Ом для VHF/UHF
AV1	21-штырьковый разъем, включая аудио-/видеовход, вход RGB, вход S-Video и аудио-/видеовыход телевизора.
COMPONENT IN	Поддерживаемые форматы: 1080p, 1080i, 720p, 576p, 576i, 480p, 480i Y: 1 Vp-p, 75 Ом, 0,3V отрицательная синхронизация/Pв/Св: 0,7 Vp-p, 75 Ом/ Pr/Cr: 0,7 Vp-p, 75 Ом
COMPONENT IN	Аудиовход (гнезда типа “тюльпан”)
HDMI IN 1, 2	Видео: 1080p, 1080/24p, 1080i, 720p, 576p, 576i, 480p, 480i Аудио: двухканальный линейный PCM 32, 44,1 и 48 кГц, 16, 20 и 24 бит, Dolby Digital ПК (на стр. 50) Аналоговый аудиоразъем (мини-гнездо) (только HDMI 1)
AV2	Видеовход (гнездо типа “тюльпан”)
AV2	Аудиовход (гнезда типа “тюльпан”)
DIGITAL AUDIO OUT (OPTICAL)	Цифровой оптический разъем (двухканальный линейный PCM, Dolby Digital)
AUDIO OUT	Аудиовыходы (левый/правый) (гнезда типа “тюльпан”)
PC IN	Вход ПК (15 D-sub) (на стр. 50) G: 0,7 Vp-p, 75 Ом, не Sync on Green/B: 0,7 Vp-p, 75 Ом/ R: 0,7 Vp-p, 75 Ом, H/V Sync: TTL-уровень аудиовход для подключения ПК (мини-гнездо)
	Гнездо для подключения наушников
	Порт USB
	Разъем под CAM (Модуль ограниченного доступа)

Название модели KDL-	40BX420	37BX420	
Питание и другие параметры			
Электропитание	220–240 В переменного тока, 50 Гц		
Класс энергопотребления	C		
Размер экрана (по диагонали)	Прибл. 101,6 см/40 дюймов	Прибл. 94,0 см/37 дюймов	
Потребляемая мощность	в режиме “Дом”/ “Стандартный”	123 Вт	107 Вт
	в режиме “Магазин”/ “Яркий”	180 Вт	135 Вт
Среднее ежегодное энергопотребление*1	180 кВт/ч	156 кВт/ч	

Название модели KDL-		40VX420	37VX420
Мощность, потребляемая в режиме ожидания*2		0,25 Вт	
Потребляемая мощность в отключенном состоянии		0,24 Вт	
Разрешение экрана		1920 точек (по горизонтали) × 1080 строк (по вертикали)	
Размеры (ш × в × г) (Прибл.)	(с подставкой)	98,8 × 63,2 × 25,0 см	91,6 × 59,4 × 25,0 см
	(без подставки)	98,8 × 60,0 × 9,4 см	91,6 × 56,2 × 9,1 см
Масса (Прибл.)	(с подставкой)	15,7 кг	14,7 кг
	(без подставки)	13,6 кг	12,7 кг
Входящие в комплект принадлежности		См. "1: Проверка принадлежностей" на стр. 4.	
Дополнительные принадлежности		См. раздел "Установка принадлежностей (Настенный монтажный кронштейн)" на стр. 43.	

Название модели KDL-		32VX420	32VX321 32VX320	26VX321 26VX320
Питание и другие параметры				
Электропитание		220–240 В переменного тока, 50 Гц		
Класс энергопотребления		С		
Размер экрана (по диагонали)		Прибл. 80,1 см/32 дюйма	Прибл. 80,0 см/32 дюйма	Прибл. 66,1 см/26 дюймов
Потребляемая мощность	в режиме "Дом"/ "Стандартный"	75,0 Вт	79,0 Вт	59,0 Вт
	в режиме "Магазин"/ "Яркий"	110 Вт	110 Вт	88 Вт
Среднее ежегодное энергопотребление*1		110 кВт/ч	115 кВт/ч	86 кВт/ч
Мощность, потребляемая в режиме ожидания*2		0,25 Вт		
Потребляемая мощность в отключенном состоянии		0,24 Вт		
Разрешение экрана		1920 точек (по горизонтали) × 1080 строк (по вертикали)	1366 точек (по горизонтали) × 768 строк (по вертикали)	
Размеры (ш × в × г) (Прибл.)	(с подставкой)	80,0 × 52,8 × 22,0 см	80,0 × 52,8 × 22,0 см	66,8 × 45,5 × 22,0 см
	(без подставки)	80,0 × 49,6 × 9,1 см	80,0 × 49,6 × 9,1 см	66,8 × 42,4 × 9,1 см
Масса (Прибл.)	(с подставкой)	10,7 кг	10,7 кг	8,8 кг
	(без подставки)	9,1 кг	9,1 кг	7,3 кг
Входящие в комплект принадлежности		См. "1: Проверка принадлежностей" на стр. 4.		
Дополнительные принадлежности		См. раздел "Установка принадлежностей (Настенный монтажный кронштейн)" на стр. 43.		

Название модели KDL-		40NX520	32NX520
Питание и другие параметры			
Электропитание		220–240 В переменного тока, 50 Гц	
Класс энергопотребления		С	
Размер экрана (по диагонали)		Прибл. 101,6 см / 40 дюйма	Прибл. 80,1 см / 32 дюйма
Потребляемая мощность	в режиме “Дом”/ “Стандартный”	123 Вт	75,0 Вт
	в режиме “Магазин”/ “Яркий”	180 Вт	110 Вт
Среднее ежегодное энергопотребление*1		180 кВт/ч	110 кВт/ч
Мощность, потребляемая в режиме ожидания*2		0,25 Вт	
Потребляемая мощность в отключенном состоянии		0,24 Вт	
Разрешение экрана		1920 точек (по горизонтали) × 1080 строк (по вертикали)	
Размеры (ш × в × г) (Прибл.)	(с подставкой)	100,0 × 64,2 × 26,0 см	81,2 × 53,4 × 25,0 см
	(без подставки)	100,0 × 60,9 × 8,7 см	81,2 × 50,2 × 8,7 см
Масса (Прибл.)	(с подставкой)	20,4 кг	14,7 кг
	(без подставки)	17,8 кг	12,3 кг
Входящие в комплект принадлежности		См. “1: Проверка принадлежностей” на стр. 4.	
Дополнительные принадлежности		См. раздел “Установка принадлежностей (Настенный монтажный кронштейн)” на стр. 43.	

*1 За потребление электроэнергии в год принято потребление энергии телевизором, работающим 4 часа в день в течение 365 дней. Фактическое потребление электроэнергии будет напрямую зависеть от способа использования телевизора.

*2 Номинальная величина мощности потребления в дежурном режиме достигается после того, как телевизор выполнит необходимые внутренние процессы.

Конструкция и характеристики могут изменяться без предварительного уведомления.

Характеристики входных сигналов для подключения PC IN и HDMI IN 1/2

Для моделей KDL-40NX520/KDL-40BX420/KDL-37BX420/KDL-32NX520/KDL-32BX420

Сигналы	Пикселей по горизонтали	Строк по вертикали	Горизонтальная частота (кГц)	Вертикальная частота (Гц)	Стандартное
VGA	640	480	31,5	60	VGA
SVGA	800	600	37,9	60	Рекомендации VESA
XGA	1024	768	48,4	60	Рекомендации VESA
WXGA	1280	768	47,4	60	VESA
WXGA	1280	768	47,8	60	VESA
WXGA	1360	768	47,7	60	VESA
SXGA	1280	1024	64	60	VESA
HDTV	1920	1080	67,5	60	EIA

Для моделей KDL-32BX321/KDL-32BX320/KDL-26BX321/KDL-26BX320

Сигналы	Пикселей по горизонтали	Строк по вертикали	Горизонтальная частота (кГц)	Вертикальная частота (Гц)	Стандартное
VGA	640	480	31,5	60	VGA
SVGA	800	600	37,9	60	Рекомендации VESA
XGA	1024	768	48,4	60	Рекомендации VESA
WXGA	1280	768	47,4	60	VESA
WXGA	1280	768	47,8	60	VESA
WXGA	1360	768	47,7	60	VESA

- Вход ПК данного телевизора не поддерживает Sync on Green или Composite Sync.
- Вход ПК данного телевизора не поддерживает чересстрочные сигналы.
- Вход ПК данного телевизора поддерживает сигналы, указанные в вышеприведенной таблице, с вертикальной частотой 60 Гц.

Поиск и устранение неисправностей

Проверьте, не мигает ли индикатор  (режима ожидания) красным светом.

Если индикатор мигает

Активирована функция автодиагностики. Нажмите  на боковой панели телевизора, чтобы его выключить, отсоедините сетевой провод и свяжитесь с дилером или сервис-центром Sony.

Если индикатор не мигает



- 1 Выполните проверки в соответствии с нижеприведенной таблицей.
- 2 Если не удалось устранить неисправность, обратитесь к квалифицированным специалистам по обслуживанию телевизоров.



- Для получения дополнительной информации обратитесь в центр информационной и сервисной поддержки клиентов Sony по адресу или телефону, указанному на прилагаемой гарантии.

Изображение

Нет ни изображения (темный экран), ни звука

- Проверьте правильность подключения антенны/кабеля.
- Включите телевизор в сеть и нажмите кнопку , расположенную на боковой панели телевизора.
- Если индикатор  (режима ожидания) горит красным светом, нажмите кнопку .

Нет изображения или информации меню от устройства, подключенного к Scart-разъему

- С помощью кнопок  выведите на экран список подключенного к телевизору оборудования, затем выберите нужный источник входного сигнала.
- Проверьте правильность подсоединения дополнительного оборудования к телевизору.

Изображение двоится или видны ореолы

- Проверьте правильность подключения антенны/кабеля.
- Проверьте место расположения и направление антенны.

На экране видны только снег и помехи

- Проверьте, не сломана или не погнута ли антенна.
- Проверьте, не истек ли срок службы антенны (3-5 лет при нормальных условиях, 1-2 года при использовании в районах на морском побережье).

Помехи звука или изображения при просмотре ТВ-канала

- Откорректируйте параметр “АПЧ” (Автоматическая точная настройка) для улучшения приема сигнала изображения (стр. 36).

Наличие на экране очень маленьких черных и/или ярких точек

- Изображение на экране складывается из точек (пикселей). Маленькие черные точки и/или яркие точки (пиксели) на экране не являются дефектом.

Цветные передачи воспроизводятся в черно-белом изображении

- Выберите “Сброс” (стр. 31).



Отсутствие цвета или плохое качество цвета при передаче сигнала через гнезда

COMPONENT IN

- Проверьте правильность соединения разъемов  COMPONENT IN, а также убедитесь, что соответствующие разъемы плотно установлены в свои соответствующие части.

Звук

Хорошее качество изображения, но нет звука

- Нажмите кнопку  + или  (Отключение звука).
- Убедитесь в том, что для параметра “Динамик” установлено значение “Динамик ТВ” (стр. 33).
- При подаче на вход HDMI сигналов Super Audio CD или DVD-Audio на выход DIGITAL AUDIO OUT (OPTICAL) может не выводиться аудиосигнал.

Каналы

Нужный канал не выводится на экран

- Задайте другой режим работы (цифровой или аналоговый) и выберите нужный (цифровой или аналоговый) канал.

Некоторые каналы не воспроизводятся на экране

- Канал используется только для передачи кодированных/получаемых по подписке программ. Подпишитесь на платные услуги.
- Канал используется только для передачи данных (без звука или изображения).
- Для получения информации о трансляции свяжитесь с вещательной компанией.

Цифровые каналы не выводятся на экран

- Обратитесь в местную сервисную службу, чтобы узнать, используется ли в Вашем регионе цифровое вещание.
- Перейдите на использование антенны с более высоким коэффициентом усиления.

Общие

Телевизор автоматически выключается (телевизор входит в режим ожидания)

- Убедитесь, что не включены функции “Таймер сна” (стр. 40) и “Отключение неиспользуемого ТВ” (стр. 42).
- Если в течение 15 минут на телевизор не поступает ТВ сигнал и за это время не была нажата ни одна кнопка, телевизор автоматически переходит в дежурный режим.

Искажение изображения и/или звука

- Устанавливайте телевизор вдали от источников электрических помех, таких как автомобили, мотоциклы, фены или оптические приборы.
- При установке дополнительного оборудования оставляйте некоторое расстояние между ним и телевизором.
- Проверьте правильность подключения антенны/кабеля.
- Держите кабель антенны вдали от других соединительных кабелей.

Не работает пульт ДУ

- Замените батарейки.

HDMI устройство отсутствует в “Список устройств HDMI”

- Убедитесь в том, что устройство является совместимым с функцией контроля по HDMI.

На экране отображается обозначение

“Витринный режим дисплея: Вкл.”

- Включен режим “Магазин” телевизора. Необходимо установить для параметра “Местоположение” значение “Дом” снова при выполнении процедуры “Автозапуск” (стр. 7).

Inledning

Tack för att du har valt denna produkt från Sony. Innan du använder TV:n bör du läsa igenom den här bruksanvisningen noga och spara den för framtida bruk.

Anmärkningar om digital TV

- Funktioner avseende digital TV (DVB) fungerar endast i länder eller områden där DVB-T (MPEG-2 och H.264/MPEG-4 AVC) digitala marksignaler sänds eller där du har tillgång till en kompatibel DVB-C (MPEG-2 och H.264/MPEG-4 AVC) kabeltjänst. Hör med din återförsäljare om du kan ta emot en DVB-T-signal där du bor eller fråga din kabelleverantör om deras DVB-C-tjänst är lämplig för integrerad användning med denna TV-apparat.
- Din kabelleverantör kanske tar ut en avgift för sina tjänster och du kanske måste godkänna leverantörens villkor för den aktuella tjänsten.
- Denna TV följer gällande specifikationer för DVB-T och DVB-C, men vi kan inte garantera kompatibilitet med framtida DVB-T digitala marksändningar och DVB-C digitala kabelsändningar.
- Vissa digitala TV-funktioner kanske inte är tillgängliga i vissa länder/områden och DVB-C-kabel kanske inte fungerar korrekt med vissa leverantörer.

Tillverkare av denna produkt är Sony Corporation, 1-7-1 Konan Minato-ku Tokyo, 108-0075 Japan.
Auktoriserad representant för EMC och produktsäkerhet är Sony Deutschland GmbH, Hedelfinger Strasse 61, 70327 Stuttgart, Germany. För service- och garantiärenden, var vänlig se separat service- och garantidokument.



- Illustrationerna i denna bruksanvisning gäller KDL-32BX320 om inget annat anges.

Information om varumärken

- **DVB** är ett registrerat varumärke tillhörande DVB Project.
- HDMI, HDMI-logon och High-Definition Multimedia Interface är varumärken eller registrerade varumärken för HDMI Licensing LLC i USA och andra länder.
- Tillverkas på licens från Dolby Laboratories. Dolby och den dubbla D-symbolen är varumärken tillhörande Dolby Laboratories.
- DivX®, DivX Certified® och tillhörande logotyper är registrerade varumärken som tillhör DivX, Inc. och används på licens.
OM DIVX VIDEO: DivX® är ett digitalt videoformat som är skapat av DivX, Inc. Detta är en officiell DivX-certifierad enhet som spelar upp DivX-video. Besök www.divx.com för mer information och programverktyg för att konvertera dina filer till DivX-video.
OM DIVX VIDEO-ON-DEMAND: Denna DivX Certified®-enhet måste registreras för att det ska gå att spela upp innehåll enligt DivX Video-on-Demand (VOD). För att generera registreringskoden, sök upp avsnittet DivX VOD i inställningsmenyn för enhet. Gå till vod.divx.com med denna kod för att fullfölja registreringsprocessen och lära dig mer om DivX VOD.
- "BRAVIA" och BRAVIA är varumärken tillhörande Sony Corporation.

HDMITM
HIGH-DEFINITION MULTIMEDIA INTERFACE

DOLBY
DIGITAL PLUS

DIVXTM
HD

Identifieringsetikettens placering

Etiketter för modellnummer, tillverkningsdatum (månad/år) och strömförsörjningsklassificering (i enlighet med tillämpliga säkerhetsföreskrifter) är placerade på baksidan av TV:n eller paketet.

Innehållsförteckning

Startguide

4

Säkerhetsinformation	9
Säkerhetsföreskrifter	10
Översikt över fjärrkontrollen	12
Översikt över TV-knappar och indikatorer	14

Titta på TV

Titta på TV	15
Använda den digitala programguiden (EPG) DVB	17
Använda listan med digitala Favoriter DVB	18

Använda extrautrustning

Ansluta extrautrustning	19
Visa bilder från ansluten utrustning	20
Spela upp bilder/musik/video via USB	21
Använda BRAVIA Sync med Kontroll för HDMI	24

Använda MENU-funktioner

Navigera i TV-menyn	25
Inställningar	26

Ytterligare information

Installera tillbehören (väggfäste)	37
Specifikationer	40
Felsökning	43

DVB : endast för digitala kanaler

- Läs "Säkerhetsinformation" innan du använder TV:n (sidan 9). Spara denna bruksanvisning för framtida bruk.
- Bruksanvisningen till denna TV innehåller instruktioner för att "Montera väggfästet".

1: Kontrollera tillbehören

Bordsstativ (1)
Skrudar för stativ (4 + 3) (för KDL-40/32NX520 (8))
Fjärrkontroll RM-ED046 (1)
Storlek AA-batterier (2)

Sätta i batterier i fjärrkontrollen

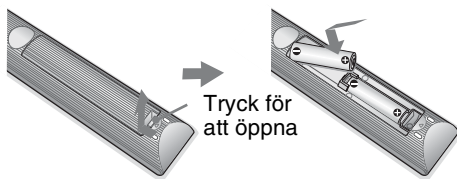

- Var noga med att sätta in batterierna med polerna vända åt rätt håll.
- Använd inte olika typer av batterier tillsammans och blanda inte gamla och nya batterier.
- Kassera batterier enligt gällande miljöbestämmelser. I vissa regioner kan särskilda bestämmelser gälla för kassering av batterier. Rådfråga de lokala myndigheterna.
- Hantera fjärrkontrollen med varsamhet. Se till att inte tappa eller trampa på den och spill inga vätskor på den.
- Placera inte fjärrkontrollen i närheten av värmekällor, i direkt solljus eller i ett fuktigt rum.

2: Montera stativet



- Utsätt inte skärmen för direktbelysning eller solljus för att du ska erhålla den bästa bildkvaliteten.
- Om TV:n flyttas direkt från en kall plats till en varm plats eller om den placeras i ett väldigt fuktigt rum eller i ett rum där värmen precis slagits på kan det hända att fukt kondenserar på ytan eller inuti TV:n. Om detta inträffar stänger du av TV:n och låter den vara avstängd tills fukten försvinner. Därefter kan TV:n användas. Om du upptäcker fukt mellan glaspanelen och LCD-skärmen, starta TV:n så försvinner fukten när TV:n värmts upp.

Följ monteringsstegen som krävs för att placera TV:n på ett TV-stativ.

- 1 Se det medföljande häftet om bordsstativet för korrekt montering på vissa TV-modeller.
- 2 Placera TV:n på stativet. Var försiktig så att kablarna inte skadas.

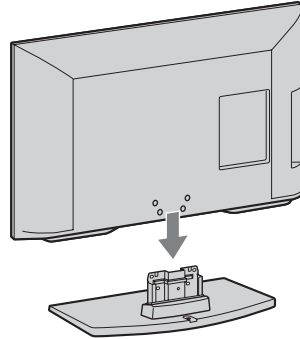

- 3 Förankra TV-apparaten på stativet efter de pilmarkeringar ↑ som markerar skruvhålen för de medföljande skruvarna.

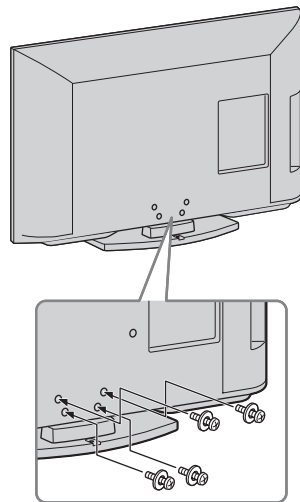

- Om du använder en elektrisk skruvdragare ska du ställa in åtdragningsmomentet på ungefär 1,5 N·m (15 kgf·cm).

3: Ansluta en antenn/ kabel/ videobandspelare/ DVD-inspelare

Ansluta endast en antenn/kabel

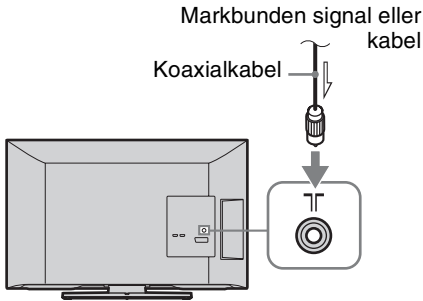

Ansluta en antenn/kabel/videobandspelare/
DVD-inspelare med SCART

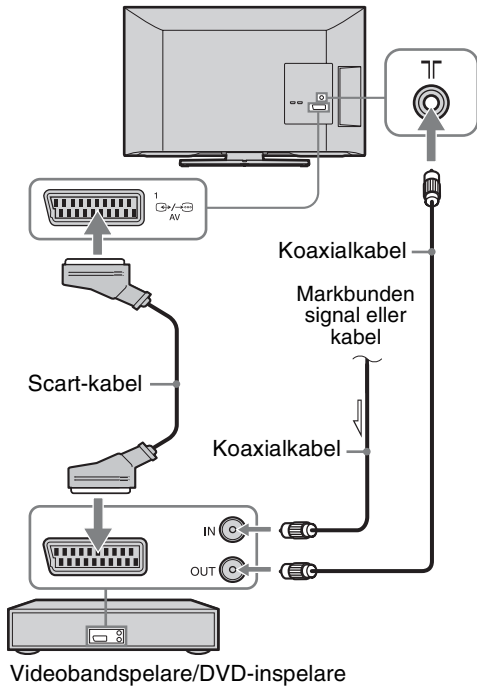

Ansluta en antenn/kabel/videobandspelare/
DVD-inspelare med HDMI

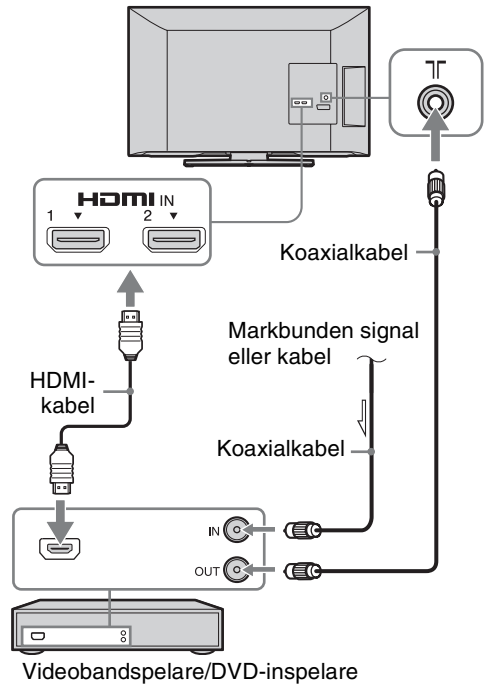

4: Förhindra att TV:n välter

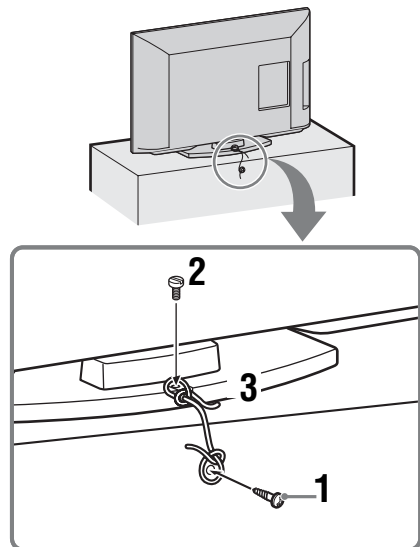

- 1 Dra fast en träskruv (4 mm diameter, medföljer ej) i TV-bänken.

Fortsättning

- 2 Dra fast en maskinskruv (M4 × 16, medföljer ej) i skruvhålet på TV:n.
- 3 Förbind träskruven och maskinskraven med ett kraftigt band (medföljer ej).



- En extra stödremssats från Sony används för att fästa TV:n. Kontakta ditt närmaste Sony servicecenter för att köpa en sats. Ha TV-modellnamnet redo som referens.



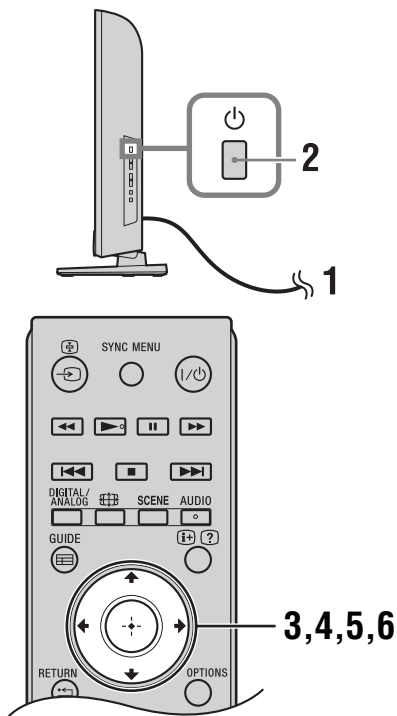

5: Välja språk, land/region och plats



- 1 Anslut TV:n till ett nätuttag (220-240V AC, 50Hz).
- 2 Tryck på  på sidan av TV:n. När du sätter på TV:n första gången visas Språkmenyn på skärmen.



- När du startar TV:n tänds strömindikatorn i grönt.

- 3 Tryck på /// för att välja språket som visas på menyskärmarna och tryck därefter på  .

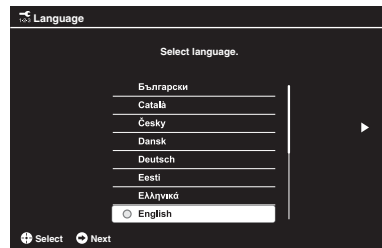

- 4 Följ instruktionerna på skärmen för att välja landet/regionen i vilket du kommer att använda TV:n. Om landet/regionen där du vill använda TV-apparaten inte visas i listan, väljer du ”-” istället för landet/regionen.

- 5 Följ instruktionerna på skärmen för att ställa in PIN-koden.



- Vilken som PIN-kod kan användas förutom 0000. Information om hur du ändrar PIN-koden senare finns på sidan 34.

- 6 Följ instruktionerna på skärmen för att välja typ av plats där du kommer att använda TV:n. Detta alternativ väljer det ursprungliga bildläge som är lämpligt för de typiska ljusförhållandena i dessa miljöer.

I butiksläge nollställs vissa inställningar regelbundet för användning i butik.

6: Auto-tuning TV-apparaten

- 1 Tryck på \leftarrow/\rightarrow för att välja "Start" och tryck därefter på \oplus .

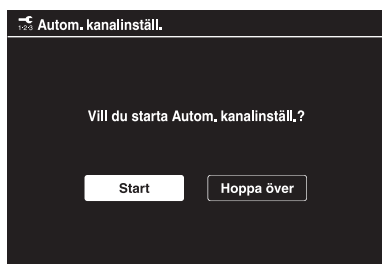

- 2 Tryck på \uparrow/\downarrow för att välja "Egen antenn" eller "Kabel-TV" och tryck därefter på \oplus .
Om du väljer "Kabel-TV" visas skärmen för val av typ av kanalsökning. Se "Ställa in TV:n för kabelanslutning" (sidan 7).

TV:n börjar då söka efter alla tillgängliga digitala kanaler följt av alla tillgängliga analoga kanaler. Detta kan ta en stund så tryck inte på några knappar på TV:n eller fjärrkontrollen under sökningen.

Om ett meddelande där du uppmanas att kontrollera antennanslutningen visas

Inga digitala eller analoga kanaler hittades. Kontrollera alla antenn/kabelanslutningar och tryck på \oplus för att starta den automatiska kanalinställningen igen.

- 3 Kanalsortering (endast i analogt läge):
Ändrar ordningen i vilken analoga kanaler lagras på TV:n.

- 1 Tryck på \uparrow/\downarrow för att välja kanalen som du vill flytta till en ny position och tryck därefter på \rightleftarrows .

- 2 Tryck på \uparrow/\downarrow för att välja den nya positionen för kanalen och tryck därefter på \oplus .

Om du inte vill ändra ordningen med vilken analoga kanaler lagras på TV:n trycker du på **HOME** för att gå till nästa steg.



- Detta steg visas inte om någon analog kanal hittas.

Meddelandet "Inställning klar" visas på skärmen. Tryck på \oplus .

TV:n har nu ställt in alla tillgängliga kanaler.



- Systemuppdatering med USB-minne
Du kan uppdatera TV-systemet med hjälp av ett USB-minne.
Du kan hitta mer information på följande webbplats.
<http://support.sony-europe.com/TV/>

Ställa in TV:n för kabelanslutning

- 1 Tryck på \oplus och \uparrow/\downarrow för att välja "Snabb sökning" eller "Fullständig sökning" och tryck därefter på \oplus .

"Snabb sökning": kanalerna ställs in enligt informationen från kabeloperatören som finns i sändningssignalen.

Rekommenderad inställning för "Frekvens" och "Nätverks-ID" är "Auto".

Detta alternativ rekommenderas för snabb kanalinställning om det stöds av din kabeloperatör.

Om "Snabb sökning" inte kan användas bör man använda "Fullständig sökning"-metoden nedan.

"Fullständig sökning": Alla tillgängliga kanaler ställs in och lagras. Denna procedur kan ta lite tid.

Detta alternativ rekommenderas om "Snabb sökning" inte stöds av din kabeloperatör.

- 2 Tryck på \downarrow för att välja "Start".

TV:n börjar söka efter kanaler. Tryck inte på någon av knapparna på TV:n eller fjärrkontrollen.



- Vissa kabeloperatörer stödjer inte "Snabb sökning". Om inga kanaler detekteras med hjälp av "Snabb sökning" ska du använda "Fullständig sökning".

Justera TV:ns visningsvinkel (endast NX520-modeller)

Denna TV kan justeras inom de vinklar som visas nedan.

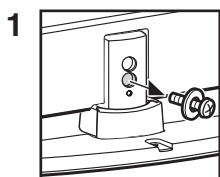
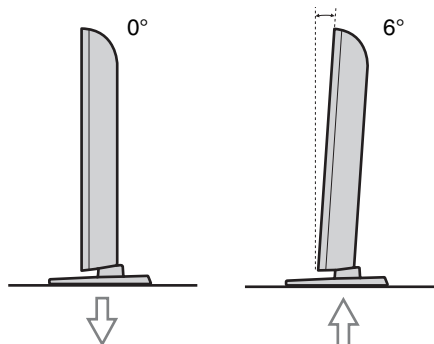

1 Ta bort skruven enligt bilden.

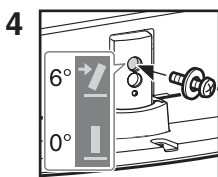

4 Skruva fast skruven i det övre skruvhålet i bordsstativet.

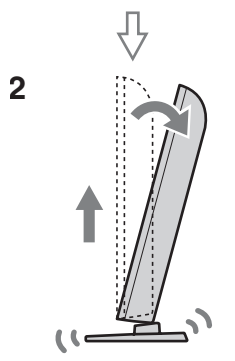

2 Lyft upp och vinkla.

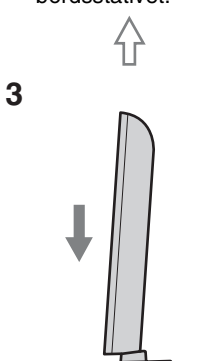

3 Skjut in.

• För att återställa till 0° gör man proceduren ovan i omvänd ordning.

Demontera bordsstativet från TV:n



• Man ska endast ta bort bordsstativet om TV:n ska monteras på väggen.

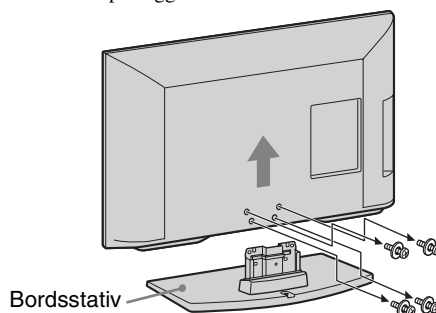

• Kontrollera att TV:n är vertikalt läge innan du startar den. För att undvika ojämn bilduniformitet ska TV-apparaten inte startas med LCD-panelen vänd nedåt.

Säkerhetsinformation

Installation

Installera och använd TV:n enligt följande anvisningar för att undvika brandrisk, elektriska stötar eller skador på person eller egendom.

Installation

- TV:n bör placeras nära ett lätt åtkomligt eluttag.
- Placera TV:n på en stabil och plan yta.
- Endast en behörig servicetekniker får utföra vägginstallationer.
- Av säkerhetsskäl rekommenderar vi bestämt att du endast använder tillbehör från Sony, inklusive:
 - Väggfästet SU-WL500 (förutom KDL-26BX321/ KDL-26BX320) SU-WL100 (KDL-26BX321/KDL-26BX320)
- Var noga med att använda skruvarna som medföljer väggfästet när du fäster monteringshakarna på TV:n. De medföljande skruvarna har konstruerats så som visas i illustrationen när de mäts från monteringshakens kontaktyta. Skruvarnas diameter och längd varierar beroende på väggfästets modell. Användning av andra skruvar kan skada TV:n internt eller medföra att den faller ned.

Min. ~ 26 TV: 6,5 – 10 mm
32 TV ~ Max.: 8 – 12mm



Transport

- Lossa alla kablar från TV:n innan du transporterar den.
- Det krävs två eller tre personer för att bära en stor TV-apparat.
- När du transporterar TV:n för hand ska du hålla den så som visas i bilden. Lägg inte kraft på LCD-skärmen och ramen runt skärmen.

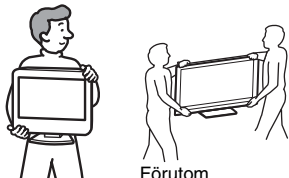

Förutom
KDL-26BX321/
KDL-26BX320

- Håll TV:n i ett fast grepp undertill när du lyfter eller flyttar den.

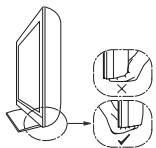

- Se till att TV:n inte utsätts för stötar eller kraftiga vibrationer när den transporteras.

- Du bör använda originalkartongen och dess emballage när du sänder in TV:n för reparation eller om du flyttar.

Ventilation

- Täck inte för och stoppa inte in några föremål i TV:ns ventilationshål.
- Lämna fritt utrymme runt TV:n enligt nedanstående figur.
- Vi rekommenderar bestämt att du använder Sonys väggfäste för att säkerställa tillräcklig luftcirkulation.

Monterad på väggen

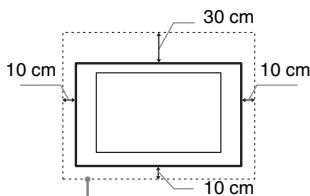

Lämna minst så här mycket fritt utrymme runt TV:n.

Monterad på stativ

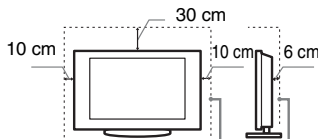

Lämna minst så här mycket fritt utrymme runt TV:n.

- För att säkerställa korrekt ventilation och förhindra ansamling av damm eller smuts:
 - Lägg inte TV:n platt ned och installera den inte upp-och-ned, bakvänd eller vänd sidledes.
 - Placera inte TV:n på en hylla eller matta, i en säng eller i en garderob.
 - Täck inte över TV:n med tyg såsom gardiner och lägg inte tidningar och liknande på den.
 - Installera inte TV:n såsom figurerna nedan visar.

Luften kan inte cirkulera fritt.

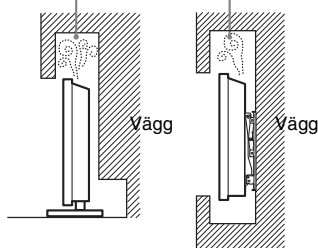

Nätkabel

Hantera nätkabeln och eluttaget enligt följande anvisningar för att undvika brandrisk, elektriska stötar eller skador på person eller egendom:

- Använd endast nätkablar från Sony och inga andra märken.
- För in stickkontakten hela vägen i eluttaget.
- Anslut TV:n till ett eluttag som levererar 220-240 volt AC.
- För din egen säkerhet, lossa nätkabeln från eluttaget före ledningsdragning

och se till att du inte snavar på kablarna.

- Lossa nätkabeln från eluttaget innan du flyttar TV:n eller utför något arbete på den.
- Håll nätkabeln på avstånd från värmekällor.
- Lossa stickkontakten från eluttaget och rengör den regelbundet. Om kontakten täcks med damm och tar upp fukt kan isoleringen försämrats, vilket kan orsaka brand.

Anmärkingar

- Använd inte medföljande nätkabel tillsammans med annan utrustning.
- Kläm, böj eller vrid inte nätkabeln för mycket. Ledarna inne i kabeln kan exponeras eller gå av.
- Modifiera inte nätkabeln.
- Ställ inga tunga föremål på nätkabeln.
- Dra inte i själva kabeln när du lossar nätkabeln från eluttaget - ta tag i stickkontakten.
- Anslut inte alltför många apparater till ett och samma eluttag.
- Använd inte eluttag som inte passar till stickkontakten.

Förbjuden användning

Installera inte och använd inte TV:n på platser eller i miljöer/situationer som beskrivs nedan. Annars kan felfunktioner uppstå i TV:n som kan orsaka brandtillbud, elektriska stötar eller skador på person eller egendom.

Platser:

- Utomhus (i direkt solsken), på stranden, i en båt eller någon annan typ av fartyg, i ett fordon, på sjukvårdsinrättningar, på ostadiga platser, nära vatten, regn, fukt eller rök.
- Om TV:n placeras i ett omklädesrum för ett allmänt bad eller varma källor kan TV:n skadas av luftburen svavel etc.

Miljöer:

- Platser som är mycket varma, fuktiga eller dammiga, där insekter kan sig in i TV:n, där TV:n kan utsättas för mekaniska vibrationer eller i närheten av brinnande föremål (t.ex. levande ljus). TV-apparaten får inte utsättas för dropp eller stänk och vätskebehållare såsom vaser får inte ställas på den.
- Placera inte TV:n i ett fuktigt eller dammigt utrymme, eller i ett rum med oljig rök eller ånga (nära köksbänkar eller luftfuktare). Det kan orsaka elektriska stötar eller att TV:n blir skev.

Situationer:

- Använd inte TV:n med våta händer, när TV:ns hölje är demonterat eller med tillbehör som inte rekommenderas av tillverkaren. Koppla loss TV:n från eluttaget och antennen när det åskar.
- Installera INTE TV:n så att den sticker ut i ett öppet utrymme. Det kan leda till materiella skador eller personsador om en person eller något föremål stöter in i TV:n.

Fortsättning

Trasiga delar:

- Kasta aldrig något mot TV:n. Skärmglasset kan gå sönder och orsaka allvarliga personskador.
- Om TV:ns hölje spricker, koppla loss TV:n från eluttaget innan du tar i den. Annars föreligger risk för elektriska stötar.
- Utsätt inte LCD-skärmen för kraftig påverkan eller stötar. Skärmens glas kan spricka eller splittras och orsaka skada.

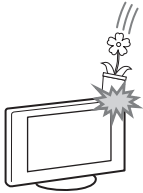

När TV:n inte används

- Om du inte tänker använda TV:n på flera dagar bör du koppla loss TV:n från eluttaget av miljö- och säkerhetsskäl.
- Eftersom TV-apparaten inte kopplas bort från nätspanningen när du endast stänger av den måste du även lossa stickkontakten från eluttaget för att helt koppla bort TV:n.
- Vissa TV-apparater kan dock ha funktioner som kräver att TV:n står kvar i standby-läge för att den skall fungera korrekt.

Barnens säkerhet

- Se till att barn inte klättrar på TV:n.
- Håll små tillbehör utom räckhåll för barn så att de inte råkar sväljas av misstag.

Om följande problem uppstår...

Stäng av TV:n och lossa omedelbart stickkontakten från eluttaget om något av följande problem uppstår.

Kontakta din återförsäljare eller ett Sony servicecenter för att få TV:n undersökt av en behörig servicetekniker.

Om:

- Nätkabeln skadas.
- Eluttaget inte passar till stickkontakten.
- TV-apparaten skadas genom att den tappas, utsätts för hårda stötar eller genom att föremål kastas på den.
- Vätska eller något föremål råkar hamna i höljets öppningar.

Varning!

För att förhindra eldsvådor, ska stearinljus eller andra öppna lågor alltid förvaras på avstånd från produkten.



Utrustning som är kopplad till skyddsjord via jordat vägguttag och/eller via annan utrustning och samtidigt är kopplad till kabel-TV nät kan i vissa fall medföra brandfara.

För att undvika detta skall vid anslutning av utrustningen till kabel-TV nät galvanisk isolator finnas mellan utrustningen och kabel-TV nätet.

Säkerhetsföreskrifter

Se på TV

- Du bör titta på TV i ett rum med måttlig belysning. TV-tittande i dålig belysning eller under långa perioder påfrestar ögonen.
- När du använder hörlurar, ställ in ljudvolymen på en måttlig nivå så att du inte skadar din hörsel.

LCD-skärm

- Trots att LCD-skärmen är tillverkad med högteknologisk precision och 99,99 procent eller mer av bildpunkterna är effektiva kan svarta punkter eller färgade punkter (röda, blå eller gröna) framträda konstant på LCD-skärmen. Detta är en strukturell egenskap hos LCD-skärmar och indikerar inte något fel.
- Tryck inte på och repa inte frontfiltret. Placera inte heller några föremål ovanpå denna TV-apparat. Bilden kan bli ojämn och LCD-skärmen kan skadas.
- Om TV:n används på en kall plats kan fläckar framträda i bilden eller bilden kan bli mörk. Detta indikerar inte någon felfunktion. Fenomenet försvinner när temperaturen stiger till normal nivå.
- En spökbild kan uppstå om en stillbild ligger kvar på skärmen under en längre tid. Den försvinner troligtvis efter en stund.
- Bildskärmen och höljets blir varma när TV:n används. Detta är inget fel.
- LCD-skärmen innehåller en liten mängd flytande kristaller. Vissa lysrör som används i TV:n innehåller också kvicksilver. Kassera TV:n enligt lokala lagar och bestämmelser.

Hantering och rengöring av TV:ns bildskärm/hölje

Var noga med att lossa nätkabeln från eluttaget före rengöring.

Observera följande försiktighetsåtgärder för att undvika degradering av material eller skärmens ytskikt.

- Använd en mjuk duk när du dammar av bildskärmen/höjljet. Smuts som är svår att få bort kan du avlägsna genom att fukta duken med ett mildt, utspätt rengöringsmedel.
- Spreja inte vatten eller rengöringsmedel direkt på TV-apparaten. Vätskan kan droppa ned på botten av bildskärmen eller utvändiga delar och orsaka felfunktion.
- Använd aldrig skurdugar med slipmedel, alkaliska eller sura rengöringsmedel, skurpulver eller skarpa lösningsmedel såsom alkohol, bensin, thinner eller insektspray. Om sådana material används, eller vid långvarig kontakt med gummi- eller vinylmaterial, kan skärmens ytskikt och höljjet skadas.
- Vi rekommenderar att du regelbundet dammsuger ventilationsöppningarna för att säkerställa fullgod ventilation.
- När du justerar TV:ns vinkel, rör den försiktigt så att TV:n inte flyttar sig eller glider av stativet.

Extra utrustning

- Håll extra tillbehör och utrustning som avger elektromagnetisk strålning på avstånd från TV:n. Annars kan bildstörningar och/eller akustiskt brus uppstå.
- Denna utrustning har testats och befunnits följa gränsvärdena som anges i EMC-direktivet vid användning av en anslutningskabel som är kortare än 3 meter.

Batterier

- Var noga med att sätta in batterierna med polerna vända åt rätt håll.
- Använd inte olika typer av batterier tillsammans och blanda inte gamla och nya batterier.
- Kassera batterier enligt gällande miljöbestämmelser. I vissa regioner kan särskilda bestämmelser gälla för kassering av batterier. Rådfråga de lokala myndigheterna.
- Hantera fjärrkontrollen med varsamhet. Se till att inte tappa eller trampa på den och spill inga vätskor på den.
- Placera inte fjärrkontrollen i närheten av värmekällor, i direkt solljus eller i ett fuktigt rum.

Kassering av TV-apparaten



Kassering av gamla elektriska och elektroniska produkter (tillämpligt inom EU och andra

europiska länder med separata insamlingssystem)

Denna symbol på produkten eller dess förpackning anger att produkten inte får hanteras som hushållsavfall. Den skall i stället lämnas in på en lämplig uppsamlingsplats för återvinning av elektrisk och elektronisk utrustning. Genom att säkerställa att produkten kasseras på rätt sätt bidrar du till att förebygga eventuellt negativa miljö- och hälsoeffekter som kan uppstå om produkten kasseras som vanligt avfall. Återvinning av material hjälper till att bibehålla naturens resurser. För mer information om återvinning av denna produkt, kontakta de lokala myndigheterna, ortens sophämtningstjänst eller affären där du köpte produkten.



Pb

Avfallsinstruktion rörande förbrukade batterier (gäller i EU och andra europeiska länder

med separata insamlingssystem)

Denna symbol på batteriet eller på förpackningen betyder att batteriet inte skall behandlas som vanligt hushållsavfall. På vissa batterier kan denna symbol användas i kombination med en kemisk symbol. Den kemiska symbolen för kvicksilver (Hg) eller bly (Pb) läggs till om batteriet innehåller mer än 0,0005% kvicksilver eller 0,004% bly. Med att sörja för att dessa batterier blir kastade på ett riktigt sätt kommer du att bidra till att skydda miljön och människors hälsa från potentiella negativa konsekvenser som annars kunnat blivit orsakat av felaktig avfallshandling. Återvinning av materialet vill bidra till att bevara naturens resurser. När det gäller produkter som av säkerhet, prestanda eller dataintegritetsskäl kräver permanent anslutning av ett inbyggt batteri, bör detta batteri bytas av en auktoriserad servicetekniker. För att försäkra att batteriet blir behandlat korrekt skall det levereras till återvinningsstation för elektriska produkter när det är förbrukat. För alla andra batterier, vänligen se avsnittet om hur man tar bort batteriet på ett säkert sätt. Lämna batteriet på en återvinningsstation för förbrukade batterier. För mer detaljerad information rörande korrekt avfallshandling av denna produkt eller batterier, vänligen kontakta ditt kommunkontor, din avfallsstation eller din återförsäljare där du köpt produkten.

Översikt över fjärrkontrollen

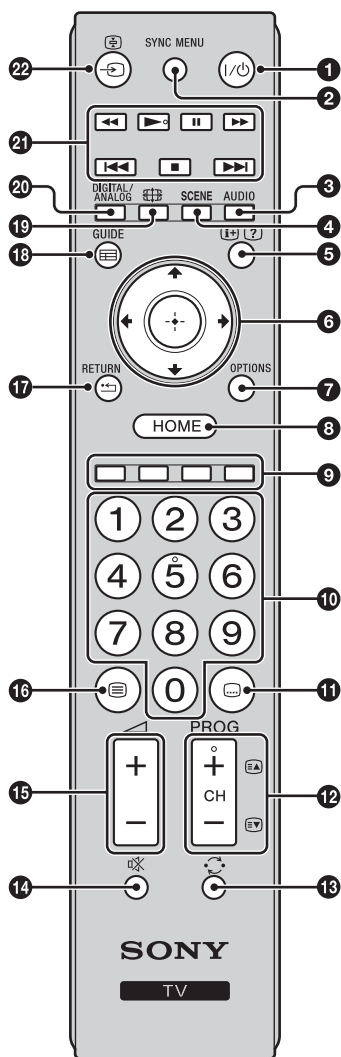

1 I/⏻ – TV standby

Startar och stänger av TV:n från standbyläge.

2 SYNC MENU

Visar menyn för ansluten HDMI-utrustning. När man tittar på andra inmatade bilder eller TV-program kan man visa "Välj HDMI-apparat" genom att trycka på den här knappen.



- "Kontroll för HDMI" (BRAVIA Sync) kan endast användas med Sony-utrustning som har BRAVIA Sync- eller BRAVIA Theatre Sync-logotypen eller som är kompatibel med Kontroll för HDMI.

3 AUDIO

Tryck på den här knappen för att ändra ljudkanalsvalet (sidan 28).

4 SCENE – Scenvälsläge (sidan 16)

5 [i]/[?] – Info/Visa Text

- I digitalt läge: Visar kortfattad information om programmet som tittas på för tillfället.
- I analogt läge: Visar information som aktuellt kanalnummer och skärmformat.
- I Text-läge (sidan 16): Visar dold information (t.ex. svar på en frågesport).

6 [u]/[v]/[<]/[>]/[+]

7 OPTIONS

Tryck för att visa en lista som innehåller genvägar till vissa inställningsmenyer. Listade alternativ varierar beroende på aktuell inmatning och innehåll.

8 HOME (sidan 25)

9 Färgade knappar (sidan 16, 18)

10 Sifferknappar

- I TV-läge: Väljer kanaler. För kanal nummer 10 och däröver ska du trycka på den andra och tredje siffran i snabb följd.
- I Text-läge: Anger tresiffriga sidnummer för att välja sidan.

11 [m] – Inställning av textning

Tryck på den här knappen för att ändra språk för textning (sidan 32) (endast i digitalt läge).

12 PROG/CH +/-/[EA]/[EY]

- I TV-läge: Väljer nästa (+) eller föregående (-) kanal.
- I Text-läge (sidan 16): Väljer nästa ([EA]) eller föregående ([EY]) sida.

13 [c] – Föregående kanal

Tryck på den här knappen för att återgå till kanalen som senast tittades på (under mer än fem sekunder).

14 [x] – Stäng av ljudet

15 [v]/[u] – Volym

16 [m] – Text (sidan 16)

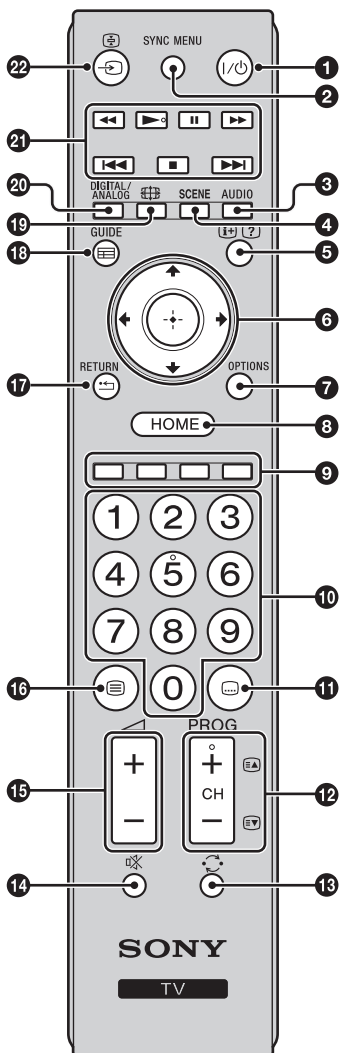

- 17 RETURN / ↶**
Återgår till den föregående skärmen för vilken som visad meny.
 - 18 GUIDE / ≡ – EPG (Digital elektronisk programguide) (sidan 17)**
 - 19 ≡ – Skärmläge (sidan 16)**
 - 20 DIGITAL – Digitalt läge (sidan 15)**
ANALOG – Analogt läge (sidan 15)
 - 21 BRAVIA Sync (sidan 24)**
◀◀/▶▶/||/▶▶/|◀◀/■/▶▶: Du kan styra BRAVIA Sync-kompatibel utrustning som är ansluten till TV:n.
 - 22 ↶/Ⓜ – (Välja ingång)**
 - I TV-läge: Tryck för att visa en lista av ingångar.
- 💡
- Knapparna för siffran 5, ▶, **PROG/CH +** och **AUDIO** har taktilpunkter. Använd taktilpunkterna som referens när du styr TV:n.

Översikt över TV-knappar och indikatorer

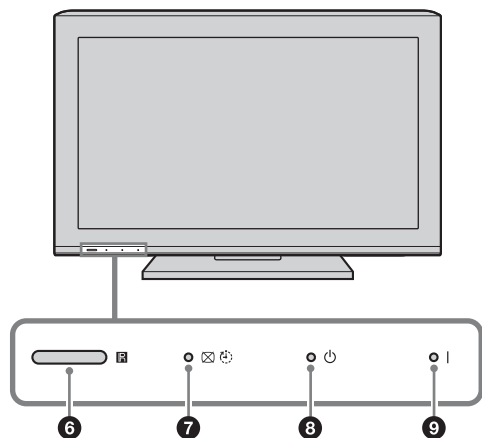
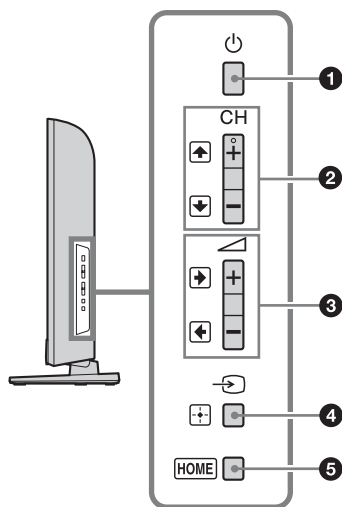

1 – Strömbrytare

Startar eller stänger av TV:n.



- För att koppla bort TV:n helt från nätström ska du dra ur kontakten från väggurtaget.
- När du startar TV:n tänds strömindikatorn i grönt.

2 – CH +/- (↑/↓)

- I TV-läge: Väljer nästa (+) eller föregående (-) kanal.
- I TV-menyn: Flyttar genom alternativen upp (↑) eller ner (↓).

3 – +/- (↔/↔)

- I TV-läge: Ökar (+) eller minskar (-) volymen.
- I TV-menyn: Flyttar genom alternativen åt höger (→) eller vänster (←).

4 – Välj ingång / OK

- I TV-läge: Väljer ingångskällan från utrustning som är ansluten till TV-kontakterna (sidan 20).
- I TV-menyn: Väljer menyn eller alternativ och bekräftar inställningarna.

5 HOME (sidan 25)

6 – Ljussensor

Placera inte någonting över sensorn eftersom det kan påverka dess funktion (sidan 36).

Fjärrkontrollsensor

- Tar emot IR-signaler från fjärrkontrollen.
- Placera inte någonting över sensorn eftersom det kan påverka dess funktion.

7 – Bild släckt / Avstängn. timer-indikator

- Tänds i grönt när bilden släcks (sidan 36).
- Tänds i orange när avstängningstimmern aktiveras (sidan 34).

8 – Standbyindikator

Tänds i rött när TV:n ställs i standbyläge.

9 – Strömindikator

Tänds i grönt när TV:n startas.



- Kontrollera att TV:n är helt avstängd innan du kopplar ur nätkabeln. Att koppla ur nätkabeln medan TV:n är igång kan leda till att indikatorn förblir tänd eller att TV:n inte fungerar som den ska.

Titta på TV

Titta på TV

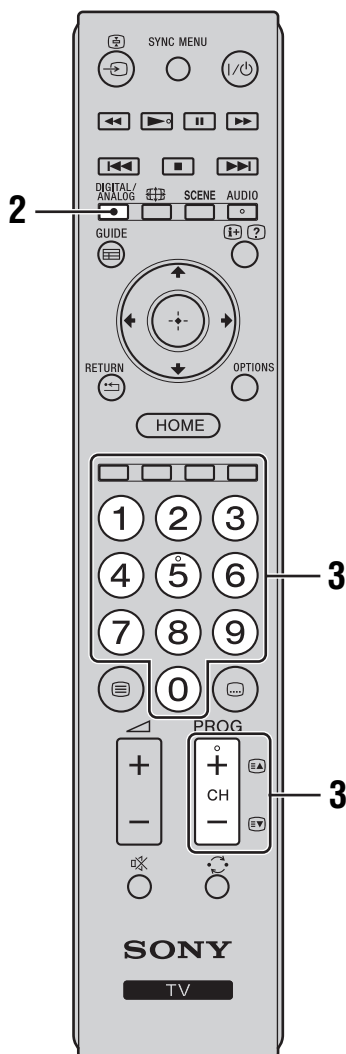
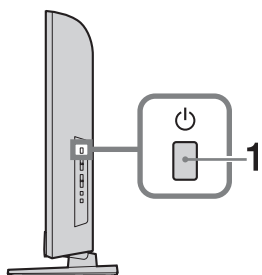

- 1 Tryck på på sidan av TV:n för att starta TV:n.

När TV:n är i standbyläge (är (standby)-indikatorn på TV:ns frontpanel röd), tryck på på fjärrkontrollen för att starta TV:n.

- 2 Tryck på **DIGITAL/ANALOG** för att växla mellan digitala och analoga lägen.

Tillgängliga kanaler varierar beroende på läge.

- 3 Tryck på sifferknapparna eller **PROG/CH +/-** för att välja en TV-kanal.

För att välja kanal nummer 10 och däröver med hjälp av sifferknapparna ska du trycka på den andra och tredje siffran i snabb följd.

För att välja en digital kanal med hjälp av den digitala programguiden (EPG), se sidan 17.

I digitalt läge

Ett informationsfält visas kort. Följande ikoner kan indikeras i fältet.

- : Radiotjänst
- : Kodad/Abonnemangstjänst
- : Flera audiospråk tillgängliga
- : Textning tillgängligt
- : Textning tillgänglig för hörselskadade
- : Rekommenderad minsta ålder för aktuellt program (från 4 till 18 år)
- : Barnlås
- : Digitalt programlås

Ytterligare funktioner

För att	Gör följande
Justera volymen	Tryck på + (öka)/ - (minska).
Få åtkomst till programindex Tabellen (endast i analogt läge)	Tryck på . För att välja en analog kanal trycker du på /, och därefter trycker du på .

Visa Text

Tryck på . Varje gång du trycker på ändras visningen cyklistiskt enligt följande:

Text → Text över TV-bilden (blandat läge) → Ingen Text (avsluta Text-tjänsten)

För att välja en sida trycker du på sifferknapparna eller /.

För att visa dold information trycker du på .



- När fyra färgade fält visas längst ner på textsidan kan Fastext användas. Med Fastext får du åtkomst till sidor snabbt och enkelt. Tryck på knappen med motsvarande färg för att få åtkomst till sidan.

Scenvalsläge

När du väljer önskat scenalternativ ställs den optimala ljudkvaliteten och bildkvaliteten för den valda bilden in automatiskt.

1 Tryck på **SCENE** på fjärrkontrollen.

2 Tryck på / för att välja läget och tryck därefter på .

”Auto”: Ger optimal bild- och ljudkvalitet vilket ställs in automatiskt enligt ingångskällan. Det kanske inte ger någon effekt beroende på ansluten utrustning.

”Generell”: Aktuella användarinställningar.

”Bilder”: Ger bilder som återger textur och färg som för ett utskrivet foto.

”Musik”: Ger dynamiska och tydliga ljudeffekter som vid en koncert.

”Biograf”: Ger biografliknande bild och dynamiskt ljud.

”Spel”: Ger bästa bild- och ljudkvalitet för optimal spelupplevelse.

”Grafik”: Ger tydligare detaljerade bilder för att man ska kunna titta på sådana bilder en längre tid utan att tröttna.

”Sport”: Ger realistiska bilder med surroundljud som i ett stadium.



- Förutom för ”Auto”, ”Generell” och ”Musik” om ett scenläge är valt går det inte att välja ett scenläge i bildmenyn - inaktivera först scenläget.

Ändra skärmformat manuellt så att det passar sändningen

Tryck på upprepade gånger för att välja önskat skärmformat.

SmartZoom*

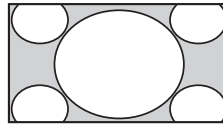

Visar konventionella 4:3-sändningar med imiterad breddbildeffekt. 4:3-bilden sträcks ut för att fylla upp skärmen.

Normal

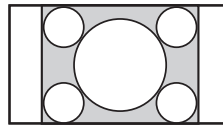

Visar konventionella 4:3-sändningar (t.ex. icke-breddbils-TV) med korrekta proportioner.

14:9*

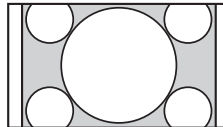

Visar 14:9-sändningar med korrekta proportioner. Som ett resultat av detta är vissa delar av skärmen svarta.

Helskärm

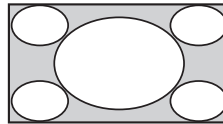

Sträcker ut en 4:3-bild horisontellt för att fylla upp 16:9-skärmen.

Zoom*

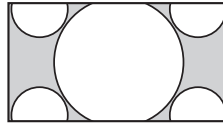

Visar cinemaskopiska sändningar (letter box-format) med korrekta proportioner.

Textning*

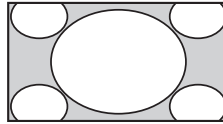

Visar cinemaskopiska sändningar (letter box-format) med textning på skärmen.

* Fält överst och nederst på skärmen kan klippas av.



- Beroende på signalen kan vissa skärmformat inte väljas.
- Vissa tecken och/eller bokstäver överst och nederst på bilden kanske inte är synliga i ”SmartZoom”.



- Du kan justera bildens vertikala position när du väljer ”Zoom”, ”14:9” eller ”Textning”. Tryck på / för att flytta upp eller ner (t.ex. läsa textning).

Använda den digitala programguiden (EPG) DV3*



Idag	11:30	11:2:00	11:2:30	11:3:00
001 BBC ONE	Home Under the Hammer	Neighbours	Alfie!	
002 BBC TWO	Ready Steady Cook	Extraordinary People: Britain's Men...	CSI: Crime Scene In...	
003 ITV1	Dancing On Ice Exclusive		Cracker	
004 Channel 4	Sign Zone: Ancient Rome: The Rise a...	The Jeremy Kyle...	Home Under th...	
005 Five	House	Law and Order: Special Victims U...	PartyPower.com Work...	
006 ITV2	Crime Hour: Midsummer Murders		Wodkone TBA: L...	
007 BBC THREE	BBC Learning Zone: Schools: World P...	A Picture of Brit...	Eastenders	
008 BBC FOUR	ER	Real Crime: The Truth About the...	This is BBC FOUR	
009 ITV3	Everybody Loves Raymond		The Sharon Osb...	
010 SKY THREE	Racing from Cheltenham and Ascot	Baseball Wednes...	Trans World Sport	
011 More 4	Camy On Up The Khyber			





Digital programguide (EPG)

* Denna funktion kanske inte är tillgänglig i vissa länder/regioner.

För att

Gör följande

Titta på ett program

Tryck på /// för att välja programmet och tryck därefter på .

Stäng av EPG

Tryck på **GUIDE**.



- Ett meddelande med begäran om PIN-kod visas på skärmen om en åldersbegränsning för program har valts. Mer information finns i "Barnlås" på sidan 34.

Använda listan med digitala Favoriter DV3*



Digital Favoritlista

* Denna funktion kanske inte är tillgänglig i vissa länder/regioner.

Med Favorit-funktionen kan du specificera upp till fyra listor med dina favoritprogram.

- 1 I digitalt läge trycker du på **HOME** och väljer "Digitala favoriter".
- 2 Utför den önskade funktionen som visas i följande tabell eller på skärmen.

För att	Gör följande
Skapa din Favoritlista första gången	<ol style="list-style-type: none">1 Tryck på + för att välja "Ja".2 Tryck på den gula knappen för att välja Favoritlistan.3 Tryck på ↕/↔/↔/↔ för att välja kanalen du vill lägga till och tryck därefter på +. Kanaler som lagras i Favoritlistan indikeras med en ♥-symbol.4 Tryck på ↵ RETURN för att slutföra inställningen.
Titta på en kanal	<ol style="list-style-type: none">1 Tryck på den gula knappen för att navigera genom dina favoritlistor.2 Tryck på ↕/↔ för att välja kanalen och tryck därefter på +.
Stänga av Favoritlistan	Tryck på ↵ RETURN .
Lägga till eller ta bort kanaler i den nyligen redigerade Favoritlistan	<ol style="list-style-type: none">1 Tryck på den blå knappen.2 Tryck på den gula knappen för att välja Favoritlistan som du vill redigera.3 Tryck på ↕/↔/↔/↔ för att välja kanalen du vill lägga till eller ta bort och tryck därefter på +.
Ta bort alla kanaler från den aktuella Favoritlistan	<ol style="list-style-type: none">1 Tryck på den blå knappen.2 Tryck på den gula knappen för att välja favoritlistan som du vill redigera.3 Tryck på den blå knappen.4 Tryck på ↔/↔ för att välja "Ja" och tryck därefter på + för att bekräfta.

Använda extrautrustning

Ansluta extrautrustning

Du kan ansluta en stor mängd extrautrustning till TV:n. Anslutningskablar medföljer inte.

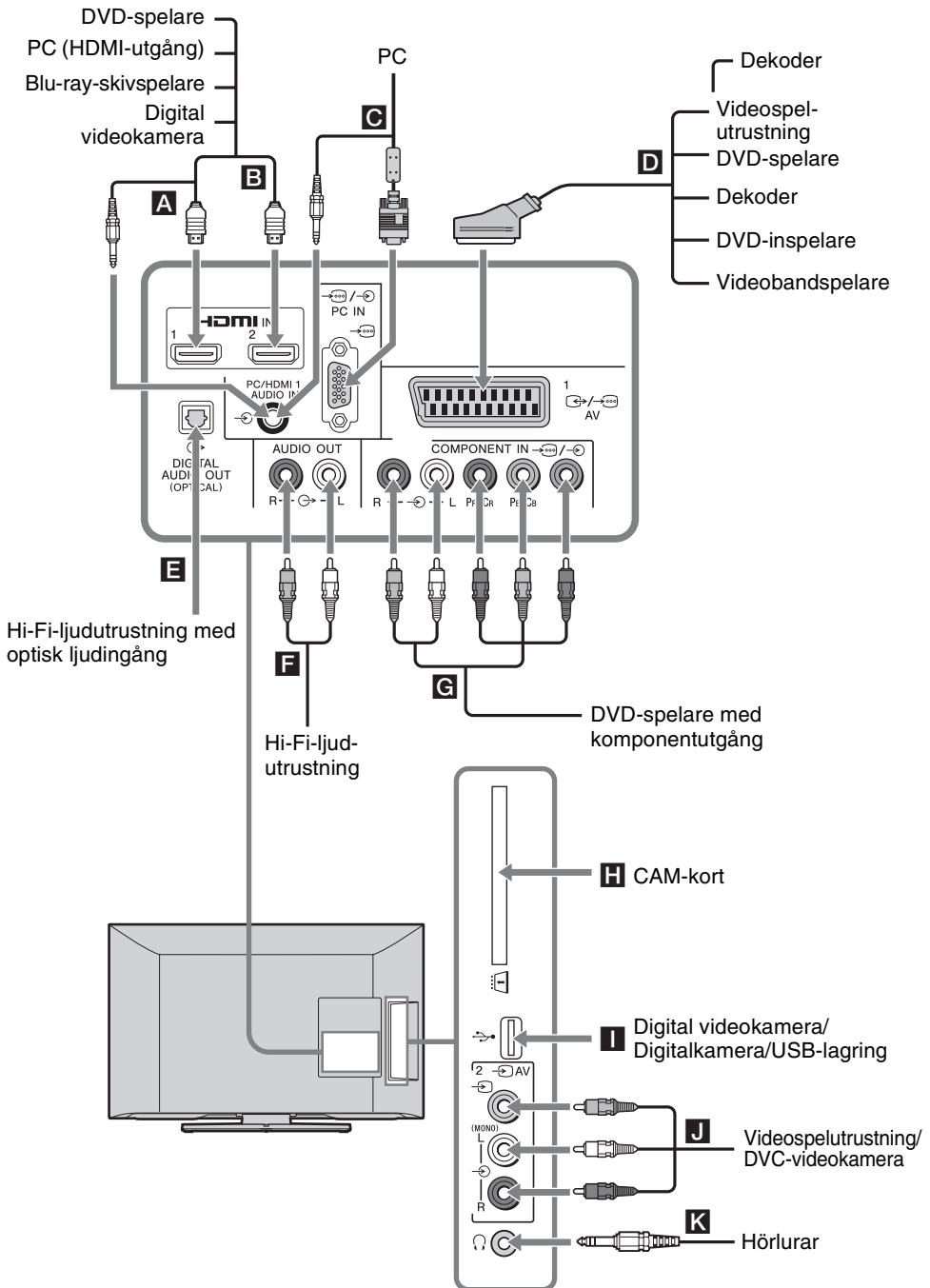





Visa bilder från ansluten utrustning

Starta den anslutna utrustningen och utför därefter en av följande åtgärder.

För en automatiskt inställd videobandspelare sidan 7

I analogt läge trycker du på **PROG/CH +/-** eller sifferknapparna för att välja videokanalen.



För annan ansluten utrustning

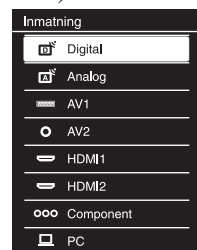







Tryck på  för att visa listan över ansluten utrustning. Tryck på  för att välja önskad ingångskälla och tryck därefter på . (Det markerade alternativet väljs om två sekunder förflyter utan någon åtgärd efter att man tryckt på .



För en USB-enhet

Se sidan 21.

Symbol på skärmen	Beskrivning
 Component	För att se utrustningen som är ansluten till G .
 HDMI1 eller  HDMI2	HDMI IN 1 eller HDMI IN 2 För att visa utrustningen som är ansluten till A eller B . Digitala video- och ljudsignaler matas in från den anslutna utrustningen. Om utrustningen har en DVI-kontakt ansluter du DVI-kontakten till HDMI IN 1-kontakten via ett DVI-HDMI-adaptergränssnitt (medföljer ej) och ansluter utrustningens ljud ut-kontakter till ljud in-kontakterna i HDMI IN 1-kontakterna. Anslut till HDMI IN 2-kontakten för att visa fotografier eller skärmbilder från en PC eller en digital videokamera.







Symbol på skärmen	Beskrivning
 AV1	För att se utrustningen som är ansluten till D .
 PC	För att se utrustningen som är ansluten till C .  <ul style="list-style-type: none">Du rekommenderas att använda en PC-kabel med ferritkärnor som "Kontakt, D-sub 15" (ref. 1-793-504-11, tillgänglig i Sony servicecenter) eller motsvarande.
 AV2	För att se utrustningen som är ansluten till J . När du ansluter monoutrustning ska du ansluta till  AV2 L-kontakten.
	<ul style="list-style-type: none">Var noga med att endast använda en godkänd HDMI-kabel med HDMI-logotypen. Vi rekommenderar att du använder en HDMI-kabel från Sony.När utrustning som är kompatibel med HDMI-kontroll ansluts stöds kommunikation med den anslutna utrustningen. Se sidan 24 för att ställa in denna kommunikation.
För att ansluta	Gör följande
Villkorlig åtkomstmodul (CAM) H	För att använda betaltjänster. Mer information finns i bruksanvisningen som medföljer din CAM. Stäng av TV:n när du sätter i eller tar bort din CAM.  <ul style="list-style-type: none">CAM stöds inte i vissa länder/regioner. Fråga din auktoriserade återförsäljare.
USB I	Du kan spela upp foto/musik/videofiler som är lagrade i en digital stillbildskamera eller videokamera från Sony (sidan 21).
Hi-Fi-ljudutrustning F	Anslut till ljud ut-kontakterna  för att lyssna på ljud från TV:n med en Hi-Fi-ljudanläggning. Volymnivåerna från de externa högtalarna kan modifieras genom att man trycker på volymknapparna på fjärrkontrollen.
DIGITAL AUDIO OUT (OPTICAL) E	Använd en optisk ljudkabel.
Hörlurar K	Anslut till  -kontakten för att lyssna på ljud från TV:n i hörlurarna.

Ytterligare funktioner

För att	Gör följande
Återgå till normalt TV-läge	Tryck på DIGITAL/ANALOG .

Spela upp bilder/musik/video via USB

Du kan spela upp foto/musik/video-filer lagrade i en digital stillbildskamera eller videokamera från Sony via en USB-kabel eller lagrade i en USB-lagringsenhet, på din TV.

- 1 Anslut en understödd USB-enhet till TV:n.
- 2 Tryck på **HOME**.
- 3 Tryck på  för att välja "Bilder", "Musik" eller "Video" och tryck därefter på .
Filen eller mapplistan visas.
- 4 Tryck på / för att välja en fil eller mapp och tryck därefter på .
När du väljer en mapp, välj en fil och tryck därefter på .
Uppspelningen startar.



- Bildkvaliteten kan vara grov när du använder "Bilder" eftersom bilder kan förstöras beroende på filen. Bilder kanske inte fyller upp hela skärmen beroende på bildstorleken och bildformatet.
- Det kan ta lite tid att visa vissa filer när man använder "Bilder".
- Filnamnet och mappnamnet stödjer UTF-8-teckenuppsättningen.
- När TV:n får åtkomst till data på USB-enheten, ska du ta hänsyn till följande:
 - Stäng inte av TV:n eller den anslutna USB-enheten.
 - Koppla inte bort USB-kabeln.
 - Ta inte bort USB-enheten.Data på USB-enheten kan skadas.
- Sony kommer inte kunna hållas ansvarig för någon skada på eller förlust av data på inspelningsmedia på grund av ett fel på några anslutna enheter eller TV:n.
- När du ansluter en digital stillbildskamera från Sony ska du ställa in kamerans USB-anslutningsläge till Auto eller "Masslagring". Mer information om USB-anslutningsläge finns i bruksanvisningen som medföljer digitalkameran.
- USB Photo Viewer stödjer FAT16- och FAT32-filsystem.
- BRAVIA TV stödjer DivX®.
- Upp till 300 filer per mapp stöds.
- Beroende på den exakta filspecifikationen kan vissa filer, inklusive sådana som modifierats på en PC, inte spelas upp även om filformatet stöds.
- Besök webbplatsen nedan för uppdaterad information om kompatibla USB-enheter.
<http://support.sony-europe.com/TV/compatibility/>

Grundläggande funktioner för bilder/ musik/video

Du kan styra den anslutna USB-enheten med hjälp av fjärrkontrollen för TV:n.

Funktion	Beskrivning
◀◀ / ▶▶	Snabbspolar filen framåt/bakåt när den trycks under uppspelning.
◀◀◀ / ▶▶▶	Går till början av föregående/nästa fil.
▶	Startar uppspelning.
⏸	Pausar uppspelning.
■	Stoppas uppspelning.

Använda uppspelningsalternativ

Tryck på de färgade knapparna för att visa en lista som innehåller genvägar till vissa menyinställningar. Listade alternativ varierar beroende på aktuell ingång och innehåll.

Bilder

”Bildspelseffekt”: Väljer en effekt för ett bildspel.

”Bildspelshastighet”: Väljer varaktigheten för bildspelet.

”Blanda”: Spelar upp en fil i slumpmässig ordning.

”Zoom”: Förstorar bilden (”1x”, ”2x” eller ”4x”)

Musik

”Uppspelningsmål”: Väljer att spela alla filer eller en vald fil.

”Blanda”: Spelar filer i slumpmässig ordning.

”Högtalare”: Väljer en högtalare (sidan 28).

Video

”Uppspelningsmål”: Väljer att spela alla filer eller en vald fil.

”Zoom”*: Förstorar bilden (”1x”, ”2x”, ”4x” eller ”Helskärm”)

”Högtalare”: Väljer en högtalare (sidan 28).

* När du ställer in ”Zoom” avbryts videouppspelningen.

Generell

”Uppprepa”: Spelar upp en fil upprepade gånger.

”Sortera efter”: Ändrar filordningen.

”Val av enhet”: Väljer en USB-enhet.

Ställa in bilden (Video)

Du kan justera bildkvaliteten för USB-video.

- 1 Välj en video.
Se ”Spela upp bilder/musik/video via USB” (sidan 21).
- 2 Tryck på **OPTIONS** under uppspelning och tryck därefter på \updownarrow för att välja ”Bild” och tryck på \oplus .
- 3 Tryck på \updownarrow / \leftarrow / \rightarrow för att välja alternativ och tryck därefter på \oplus .
- 4 Tryck på \updownarrow / \leftarrow / \rightarrow för att justera inställningen och tryck därefter på \oplus .

Spela upp bilder som ett bildspel (Bilder)

Du kan spela upp ett bildspel med bilder.

”Bildspelseffekt” och ”Bildspelshastighet” kan ställas in.

- 1 Välj en bild.
Se ”Spela upp bilder/musik/video via USB” (sidan 21).
- 2 Tryck på den gröna knappen i miniatyrbildsvy eller tryck på **OPTIONS** medan en bild visas och tryck därefter på \updownarrow för att välja ”Bildspel” och tryck på \oplus .

Avbryta ett bildspel

Tryck på \rightarrow RETURN eller HOME.

USB-videoformat

Filnamnstillägg	Behållare	VideofORMAT	Ljudformat
.avi	AVI	DivX 3.11/4.x/5.1	PCM / MPEG1 Layer1, 2 / MP3 / MPEG2 AAC (2ch) / MPEG4 AAC (2ch) / MPEG4 HE-AAC (2ch) / Dolby Digital (2ch) / WMA v8
		XviD	
		MPEG1	
		MPEG2 MP	
		H.264 BP/MP/HP	
.wmv .asf	ASF	MPEG-4 SP/ASP	MP3 / WMA v8
		WMV v9	
		DivX 3.11	
		XviD	
.mp4 .mov .3gp	MP4	MPEG-4 SP/ASP	MPEG1 Layer1, 2 / MP3 / MPEG2 AAC / MPEG4 AAC / MPEG4 HE-AAC
		H.263	
		H.264 BP/MP/HP	
.mkv	MKV	VC-1	PCM / MPEG1 Layer1, 2 / MP3 / MPEG2 AAC (2ch) / MPEG4 AAC (2ch) / MPEG4 HE-AAC (2ch) / Dolby Digital (2ch) / WMA v8
		MPEG-4 SP/ASP	
		WMV v9	
		DivX 3.11/4.x/5.1	
.mpg .mpeg .vob	PS	MPEG1	MPEG1 Layer1, 2 / MP3 / Dolby Digital (2ch)
		MPEG2 MP	
.ts, .m2ts	TS	MPEG2 MP	MPEG1 Layer1, 2 / MP3 / MPEG2 AAC / MPEG4 AAC / MPEG4 HE-AAC
		VC-1	
		H.264 BP/MP/HP	

USB-musikformat

Filnamnstillägg	Ljudformat
.mp3	MP3
.wma	WMA v8

USB-bildformat

Filnamnstillägg	Bildkodek
.jpg, .jpeg	JPEG

DCF2.0 eller EXIF2.21 stöds.



- Uppspelning av ovanstående filformat garanteras inte.

Använda BRAVIA Sync med Kontroll för HDMI

Med Kontroll för HDMI-funktionen kan TV:n kommunicera med den anslutna utrustningen som är kompatibel med funktionen, med hjälp av HDMI CEC (Consumer Electronics Control).

Genom att exempelvis ansluta utrustning från Sony som är kompatibel med Kontroll för HDMI (med HDMI-kablar), kan du styra dem tillsammans.

Var noga med att ansluta utrustningen korrekt och gör nödvändiga inställningar.

Kontroll för HDMI

- Stänger automatiskt av den anslutna utrustningen när du växlar TV:n till standbyläge med hjälp av fjärrkontrollen.
- Startar automatiskt TV:n och växlar ingången till den anslutna utrustningen när utrustningen börjar spela upp.
- Om du startar ett anslutet ljudsystem medan TV:n är påslagen växlar ljudutgången från TV-högtalarna till ljudsystemet.
- Justerar volymen (◀ +/-) och stänger av ljudet (⊗) på det anslutna ljudsystemet.
- Du kan styra den anslutna Sony-utrustningen som har BRAVIA Sync-logotypen med TV:ns fjärrkontroll genom att trycka på:
 - ◀▶/||▶▶/◀◀/■/▶▶ för att styra den anslutna utrustningen direkt.
 - **SYNC MENU** för att visa menyn från den anslutna HDMI-utrustningen på skärmen. Efter att visat menyn kan du styra menyskärmen med hjälp av ◀/▶/◀/▶, ⊕, färgknappar, och **RETURN**.
 - Välj "Apparatstyrning" och välj därefter önskat alternativ för att styra utrustningen.
 - Se bruksanvisningen för utrustningen som ska styras.
 - Välj "TV-styrning" för att öppna TV-menyn eller TV-alternativmenyn.
- Om "Kontroll för HDMI" på TV:n är inställt på "På", växlas "Kontroll för HDMI" för den anslutna utrustningen automatiskt till "På".

Ansluta utrustningen som är kompatibel med Kontroll för HDMI

Anslut den kompatibla utrustningen och TV:n med en HDMI-kabel. När man ansluter en ljudanläggning ska man vara noga att även ansluta DIGITAL AUDIO OUT (OPTICAL)-uttaget på TV:n och ljudanläggningen med en optisk ljudkabel (sidan 19).

Göra Kontroll för HDMI-inställningar

Kontroll för HDMI-inställningarna måste ställas in på både TV:n och på den anslutna utrustningen. Information om inställningarna på TV:n finns under "HDMI-inställningar" sidan 35. Information om inställningarna på den anslutna utrustningen finns i bruksanvisningen för utrustningen.

Använda MENU-funktioner





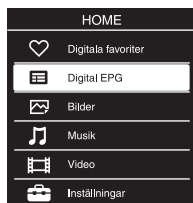

Navigera i TV-menyn

Med hjälp av ”MENU” kan du använda diverse praktiska funktioner på den här TV:n. Du kan enkelt välja kanaler eller ingångskällor och ändra TV:ns inställningar.

1 Tryck på **HOME**.



2 Tryck på \updownarrow för att välja ett alternativ och tryck därefter på \oplus .
För att avsluta menyn trycker du på **HOME**.



Ikon för mediakategori	Beskrivning
 Digitala favoriter	Du kan välja listan med digitala favoriter (sidan 18).
 Digital EPG	Du kan välja den digitala programguiden (EPG) (sidan 17).
 Bilder	Du kan visa bildfiler via USB-enheter (sidan 21).
 Musik	Du kan spela upp musikfiler via USB-enheter (sidan 21).
 Video	Du kan spela upp videofiler via USB-enheter (sidan 21).
 Inställningar	Du kan göra avancerade inställningar och justeringar (sidan 26).









- Vilka alternativ som du kan justera varierar beroende på situationen.
- Alternativ som inte kan användas visas i grått eller visas inte alls.

Inställningar

Bild

Bildinställning	Väljer bildinställning. ” Dagsljus ”: Ger förbättrad bildkontrast och skärpa. ” Standard ”: Standardbild. Rekommenderas för hemmaunderhållning. ” Personlig ”: Används för att lagra de inställningar man föredrar. ” Biograf ”: Används för filmbaserat innehåll. Lämpligt i biografliknande miljöer. ” Bilder ”: För standardvisning av bilder. ” Sport ”: Ger optimerad bildkvalitet när man tittar på sport. ” Spel ”: Ger en standardbild som är lämplig för spel. ” Grafik ”: Ger optimerad bildkvalitet när man tittar på grafik.  <ul style="list-style-type: none">• ”Bildinställning” ställs in beroende på ”Scenval”-inställningar.
Återställ	Återställer alla ”Bild”-inställningar förutom ”Bildinställning” till fabriksinställningarna.
Bakgrundsbelysning	Justerar bakgrundsbelysningens ljusstyrka.  <ul style="list-style-type: none">• Om man minskar skärmens ljusstyrka minskar energiförbrukningen.
Kontrast	Ökar eller minskar bildkontrasten.
Ljusstyrka	Gör bilden ljusare eller mörkare.
Färg	Ökar eller minskar färgens intensitet.
Färgton	Ökar eller minskar de gröna tonerna och de röda tonerna.  <ul style="list-style-type: none">• ”Färgton” kan endast justeras för NTSC-färgsignal (t.ex. videoband från USA).
Skärpa	Gör bilden skarpere eller mjukare.
Färgtemp.	Justerar bildens vithet. ” Kall ”: Ger vita färger en blåaktig ton. ” Neutral ”: Ger vita färger en neutral ton. ” Varm ”: Ger vita färger en rödaktig ton.
Brusreducering	Minskar bildbruset (snöig bild) om sändningssignalen är svag. ” Auto/Hög/Mellan/Låg ”: Modifierar effekten av brusreduceringen. ” Av ”: Stänger av ”Brusreducering”-funktionen.
Brusred. för MPEG	Minskar bildbruset i MPEG-komprimerad video.

Filmläge	<p>Ger förbättrad bildrörelse när man spelar upp bilder från DVD- eller videobandsspelare som tagits från film samt minskar suddighet och kornighet.</p> <p>”Auto”: Spelar upp filmbaserat originalinnehåll som det är.</p> <p>”Av”: Stänger av ”Filmläge”-funktionen.</p> <p> <ul style="list-style-type: none"> Om bilden innehåller oregelbundna signaler eller för mycket brus stängs ”Filmläge” automatiskt av även om ”Auto” är valt. </p>
Avancerade inställningar	<p>Anpassar bildfunktionen mer i detalj.</p> <p>”Återställ”: Återställer alla avancerade inställningar till fabriksinställningarna.</p> <p>”Avanc. kontrastförbättrare”: Justerar automatiskt ”Bakgrundsbelysning” och ”Kontrast” till de lämpligaste inställningarna baserat på skärmens ljusstyrka. Denna inställning är speciellt effektiv för mörka bilder och ökar kontrasten i mörka bildscener.</p> <p>”Svartkorrigering”: Ger starkare kontrast för svarta partier i bilden.</p> <p>”Gamma”: Justerar balansen mellan ljusa och mörka områden i bilden.</p> <p>”Klarvit”: Förstärker vita färger.</p> <p>”Färg dagsljus”: Gör färgerna mer levande.</p>
	<ul style="list-style-type: none"> ”Avancerade inställningar” är inte tillgänglig när ”Bildinställning” är inställd på ”Dagsljus” eller för USB (Video)-inmatning.
 Ljud	
Ljudläge	<p>Väljer ljudläget.</p> <p>”Dynamiskt”: Intensifierar klarhet och ljudnärvaro för bättre tydlighet och musikalisk realism.</p> <p>”Standard”: Ökar tydlighet, detaljrikedom och ljudnärvaro.</p> <p>”Tydlig röst”: Gör röstljudet tydligare.</p>
Återställ	Återställer alla ”Ljud”-inställningar till fabriksinställningarna.
Equalizer	<p>Justerar inställningarna för ljudfrekvens.</p> <p>Tryck på \leftarrow/\rightarrow för att välja önskad ljudfrekvens, tryck därefter på \uparrow/\downarrow för att justera inställningen och tryck på \oplus. De justerade inställningarna tas emot när du väljer ”Ljudläge”-alternativ. Om du väljer ”Återställ” ställs ”Equalizer” in på originalinställningarna.</p> <p> <ul style="list-style-type: none"> Om du justerar högre frekvenser påverkas ljud med högre toner och om du justerar lägre frekvenser påverkas ljud med lägre toner. </p>
Balans	Ställer in balansen mellan vänster och höger högtalare.
Aut. volymjust.	Håller en konstant volymnivå även när volymnivån varierar (t.ex. tenderar reklam att ha högre ljudvolym än program).
Volymförskjutning	Ställer in en oberoende volymnivå för varje utrustning som är ansluten till TV:n.

Surround	<p>Väljer surroundläget.</p> <p>”På”: Ger surroundeffekter som hjälper dig att uppleva virtuellt två-kanals surroundljud med endast de två inbyggda TV-högtalarna.</p> <p>”Simulerad stereo”: Lägger till en surround-liknande effekt till monoprogram.</p> <p>”Biograf”: Ger surroundeffekter av samma slag som högklassiga ljudanläggningar i biografsalonger.</p> <p>”Musik”: Ger surroundeffekter som får dig att känna dig som att du är omgiven av ljud i en konsertsal.</p> <p>”Sport”: Ger surroundeffekter som får dig att känna dig som om du tittar på ett sportevenemang live.</p> <p>”Spel”: Ger surroundeffekter som förstärker spelljud.</p> <p>”Av”: För normal stereo- eller monomottagning.</p> <p> • ”Surround” ställs in beroende på ”Scenval”-inställningar.</p>
Basförstärkare	Ger ett mer komplett ljud med mer kraft genom att förstärka basljuden.
Ljudkanalsval	<p>Väljer ljudet från högtalaren för en sändning i stereo eller tvåspråkigt.</p> <p>”Stereo”, ”Mono”: För en stereosändning.</p> <p>”A”/”B”/”Mono”: För en tvåspråkig sändning väljer du ”A” för ljudkanal 1, ”B” för ljudkanal 2, eller ”Mono” för en monokanal, om tillgänglig.</p> <p> • Om du väljer någon annan utrustning ansluten till TV:n ska du ställa in ”Ljudkanalsval” på ”Stereo”, ”A” eller ”B”.</p>
Högtalare	<p>Aktiverar/stänger av TV:ns inbyggda högtalare.</p> <p>”TV-högtalare”: TV-högtalarna kopplas in så att man kan lyssna på TV:ns ljud via TV-högtalarna.</p> <p>”Ljudanläggning”: TV-högtalarna stängs av så att man kan lyssna på TV:ns ljud endast genom den externa ljudanläggningen som är ansluten till ljud ut-kontakterna.</p>
Audio ut	<p>”Variabel”: När man använder en externt ljudanläggning kan ljudvolymen styras med hjälp av TV:ns fjärrkontroll.</p> <p>”Fast”: TV:ns ljudvolym är fast. Använd ljudreceptens volymreglage för att justera volymen (och övriga ljudinställningar) via ljudanläggningen.</p>
Hörlursbrytare	Kopplar in/kopplar ur TV:ns inbyggda högtalare när man ansluter hörlurarna till TV:n.
Volym för hörlurar	Justerar volymen för hörlurarna.
HDMI/DVI Audio-källa	Växlar ljudsignalen för HDMI-ingången när en DVI-enhet är ansluten. Välj mellan ”Auto”, ”HDMI Ljud” och ”PC-ljud”.
Avancerade inställningar	<p>”Dynamiskt omfång”: Kompenserar för skillnader i ljudnivå mellan olika kanaler (endast för Dolby Digital-ljud).</p> <p> • Effekten kanske inte fungerar eller kan variera beroende på programmet oavsett ”Dynamiskt omfång”-inställningen.</p> <p>”Optisk utsignal”: Ställer in ljudsignalen som matas ut från DIGITAL AUDIO OUT (OPTICAL)-uttaget på TV:n. Ställ in på ”Auto” när du ansluter utrustning som är kompatibel med Dolby Digital. Ställ in på ”PCM” när du ansluter utrustning som inte är kompatibel med Dolby Digital.</p> <p>”Nedmixning”: Ställ in nermixningsmetod för flerkanalsljud till tvåkanalsljud.</p> <ul style="list-style-type: none"> • ”Surround”: Välj detta alternativ för att få bästa surroundprestanda eller medan du använder externa produkter med Pro Logic. • ”Stereo”: Välj detta alternativ för att mata ut stereoljud.



- ”Ljudläge”, ”Återställ”, ”Equalizer”, ”Balans”, ”Aut. volymjust.”, ”Volymförskjutning”, ”Surround” och ”Basförstärkare” är inte tillgängliga när ”Högtalare” är inställd på ”Ljudanläggning”.



Skärmkontroll

Skärmformat	Ändrar skärmformatet. Mer information om skärmformat finns i se sidan 16.
Skärmformat (endast i PC-läge)	<p>”Normal”: Visar bilden i dess originalstorlek.</p> <p>”Helskärm 1”: Förstorar bilden så att den fyller det vertikala visningsområdet medan de ursprungliga proportionerna bibehålles.</p> <p>”Helskärm 2”: Förstorar bilden så att den uppfyller visningsområdet.</p>
Autoformat	<p>”På”: Välj ”På” för att automatiskt ändra inställningen för ”Skärmformat” baserat på innehållet.</p> <p>”Av”: Om du upplever det störande med frekventa skärmändringar väljer du ”Av”. Välj ett av alternativen för ”Skärmformat” när den funktionen är inställd på ”Av”.</p>
4:3 förval	Ställer in det förvalda skärmformatet för 4:3-sändningar.
Automatiskt bildformat	<p>”På”: Justerar automatiskt visningsområdet baserat på innehållet.</p> <p>”Av”: Stänger av ”Automatiskt bildformat”. Välj ett av ”Display area”-alternativen.</p>
Display area	<p>Justerar bildvisningsområdet.</p> <p>”Alla bildpunkter”: Visar bilder i deras originalstorlek när delar av bilden är avklippt.</p> <p>”Normal”: Visar bilder i deras rekommenderade storlek.</p> <p>”+1”: Visar bilder i deras originalstorlek.</p> <p>”-1”: Förstorar bilden så att kanterna är utanför det synliga visningsområdet.</p> <p> Dessa alternativ kan ändras beroende på den visade ingången.</p>
Horisontellt läge	Justerar bildens horisontella position.
Vertikalt läge	Justerar bildens vertikala läge när ”Skärmformat” är inställt på ”Zoom”, ”14:9” eller ”Textning”.
Vertikal storlek	Justerar bildens vertikala storlek när ”Skärmformat” är inställt på ”SmartZoom”.

PC-justering

Anpassar TV-skärmen som en PC-bildskärm.



- Detta alternativ är endast tillgängligt om en PC-signal tas emot.
- "Autom.justering" kanske inte fungerar bra med vissa ingångssignaler. I sådana fall ska du manuellt justera "Fas", "Pixelskärpa", "Horisontellt läge" och "Vertikalt läge".

"Skärmformat": Välj "Normal" för att visa i originalbildstorlek. Välj "Helskärm 1" för att förstora bilden så att visningsområdet fylls medan de ursprungliga bildproportionerna bibehålls. Välj "Helskärm 2" för att förstora bilden så att visningsområdet fylls.

"Återställ": Återställa all "PC-justering" förutom "Skärmformat" till fabriksinställningarna.

"Autom.justering": Justerar automatiskt visningspositionen och fasen för bilden i PC-läge.

"Fas": Justerar skärmen när en del av den visade texten eller bilden inte är tydlig.

"Pixelskärpa": Förstorar eller förminskar skärmstorleken horisontellt.

"Horisontellt läge": Flyttar skärmen åt vänster eller höger.

"Vertikalt läge": Flyttar skärmen uppåt eller neråt.

Analog inställning

”Analog autom. kanalinst.” (Endast i analogt läge): Ställer in alla tillgängliga analoga kanaler. Du behöver vanligtvis inte göra detta eftersom kanalerna redan har ställts in när TV:n först installerades. Med detta alternativ kan du emellertid upprepa processen (t.ex. för att ställa in TV:n på nytt när du har flyttat eller för att söka efter nya kanaler som har startats av sändningsföretag).

”Manuell kanalinställ.” (Endast i analogt läge): Ändrar de tillgängliga inställningarna för analoga kanaler.

Tryck på ⊕ för att välja programmet som du vill modifiera.

System

Förinställa programkanaler manuellt.

- 1 Tryck på ⏪/⏩ för att välja ”System” och tryck därefter på ⊕ .
- 2 Tryck på ⏪/⏩ för att välja ett av följande TV-sändningssystem och tryck därefter på ⊕ .

B/G: För västeuropeiska länder/regioner

I: För Storbritannien

D/K: För östeuropeiska länder/regioner

L: För Frankrike



- Beroende på landet/regionen som valts för ”Land” kanske detta alternativ inte är tillgängligt.

Kanal

- 1 Tryck på ⏪/⏩ för att välja ”Kanal” och tryck därefter på ⊕ .
- 2 Tryck på ⏪/⏩ för att välja ”S” (för kabelkanaler) eller ”C” (för markbundna kanaler), och tryck därefter på ⇌ .
- 3 Ställ in kanalerna på följande sätt:

Om du inte känner till kanalnumret (frekvens)

Tryck på ⏪/⏩ för att söka efter nästa tillgängliga kanal. När en kanal har hittats avbryts sökningen. För att fortsätta sökningen trycker du på ⏪/⏩ .

Om du känner till kanalnumret (frekvens)

Tryck på sifferknapparna för att mata in kanalnumret för önskad sändning eller videobandsspelarens kanalnummer.

- 4 Tryck på ⊕ för att hoppa till ”Bekräfta” och tryck därefter på ⊕ .

Upprepa proceduren ovan för att förinställa andra kanaler manuellt.

Namn

Tilldelar ett valfritt namn med upp till fem bokstäver eller siffror, för den valda kanalen.

AFT

Används till att finjustera det valda programnumret manuellt om man tror att en finjustering kan förbättra bildkvaliteten.

Ljudfilter

Förbättrar ljudet för enskilda kanaler om det har uppstått distorsion vid monosändningar. Ibland kan en icke-standard sändningssignal orsaka ljudförvrängning eller intermittent ljudavstängning när man tittar på monoprogram. Om du inte upplever någon ljudförvrängning rekommenderar vi att du lämnar detta alternativ inställt på fabriksinställningen ”Av”.



- ”Ljudfilter” är inte tillgängligt när ”System” är inställt på ”L”.

Hoppa över

Hoppar över oanvända analoga kanaler när du trycker på **PROG/CH +/-** för att välja kanaler. (Du kan fortfarande välja en överhoppad kanal med sifferknapparna.)

Bekräfta

Sparar ändringar som gjorts i "Manuell kanalinställ."-inställningar.

"Kanalsortering" (endast i analogt läge): Ändrar ordningen i vilken analoga kanaler lagras på TV:n.

- 1 Tryck på \uparrow/\downarrow för att välja kanalen som du vill flytta till en ny position och tryck därefter på \Rightarrow .
- 2 Tryck på \uparrow/\downarrow för att välja den nya positionen för kanalen och tryck därefter på \oplus .

Digital inställning

"Digital sökning"

- **"Digital auto.kanalinst.":**

Ställer in tillgängliga digitala kanaler.

Med detta alternativ kan du ställa in TV:n på nytt när du har flyttat eller söka efter nya kanaler som har startats av sändningsföretag. Tryck på \oplus .

- **"Redigera programlista":**

Tar bort alla oönskade digitala kanaler lagrade på TV:n och ändrar ordningen för digitala kanaler lagrade på TV:n.

- 1 Tryck på \uparrow/\downarrow för att välja kanalen som du vill ta bort eller flytta till en ny position.

Tryck på sifferknapparna för att mata in det kända tresiffriga programnumret för den önskade sändningen.

- 2 Ta bort eller ändra ordningen för digitala kanaler enligt följande:

Ta bort den digitala kanalen

Tryck på \oplus . När ett bekräftelsemeddelande visas trycker du på \Leftarrow för att välja "Ja" och tryck därefter på \oplus .

Ändra ordningen för digitala kanaler

Tryck på \Rightarrow och tryck därefter på \uparrow/\downarrow för att välja den nya positionen för kanalen, och tryck på \Leftarrow .

- 3 Tryck på \leftarrow RETURN.



- När "Kabel-TV" är valt kanske den här funktionen inte är tillgänglig i vissa länder.

- **"Digital man.kanalinst.":**

Ställer in digitala kanaler manuellt.

- 1 Tryck på sifferknappen för att välja kanalnumret du vill ställa in manuellt och tryck därefter på \uparrow/\downarrow för att ställa in kanalen.

- 2 När tillgängliga kanaler hittas trycker du på \oplus för att lagra programmen. Upprepa proceduren ovan för att ställa in andra kanaler manuellt.



- Inte tillgänglig för kabelanslutning.

"Undertextinställningar"

- **"Inställning av textning":** När "Nedsatt hörsel" väljs, kan visuella hjälpmedel också visas med textningen (om TV-kanalerna sänder sådan information).

- **"Primärt språkval":** Väljer språk som man i första hand vill att textningen ska visas på.

- **"Sekundärt språkval":** Väljer språk som man i andra hand vill att textningen ska visas på.

”Ljudinställningar”

- **”Audiotyp”**: Växlar till sändningar för hörselskadade när ”Nedsatt hörsel” är valt.
- **”Primärt språkval”**: Väljer språk som man i första hand vill använda för ett program. Vissa digitala kanaler kan sända flera ljudspråk för ett program.
- **”Sekundärt språkval”**: Väljer språk som man i andra hand vill använda för ett program. Vissa digitala kanaler kan sända flera ljudspråk för ett program.
- **”Röstmeny”**: Ger ljudbeskrivningar (berättarröst) för visuell information om TV-kanalerna sänder sådan information.
- **”Procentandel röstmeny”**: Justerar utgångsnivåerna för TV:ns huvudljud och ljudbeskrivningar.



- Detta alternativ är endast tillgängligt när ”Röstmeny” är inställt på ”På”.

- **”MPEG-ljudnivå”**: Justerar MPEG-ljudvolymen.

”Teknisk inställning”

- **”Autom. uppdatering”**: Möjliggör för TV:n att känna av och lagra nya digitala tjänster efter hand som de blir tillgängliga.
- **”Systemuppdatering”**: Den här TV:n kan ta emot programuppdateringar via sändningssignalen. För att kunna ta emot uppdateringar ska alternativet Systemuppdatering i menyn för teknisk inställning vara inställt på ”På”. När en uppdatering detekteras informeras användaren med en serie av skärmeddelanden som anger hur man fortsätter med uppdateringen. Koppla inte bort apparaten från nätet under installationsproceduren.
- **”Systeminformation”**: Visar den aktuella programversionen och signalnivån.
- **”Tidszon”**: Används för att manuellt välja tidszonen du befinner dig i, om det inte är samma som standardinställningen för tidszon för ditt land/region.



- När ”Kabel-TV” är valt kanske den här funktionen inte är tillgänglig i vissa länder.

- **”Automatisk sommartid”**: Ställer in om enheten ska växla automatiskt mellan sommartid och vintertid.

- ”På”: Växlar automatiskt mellan sommartid och vintertid enligt kalendern.
- ”Av”: Tiden visas enligt tidsskillnaden som ställts in för ”Tidszon”.



- När ”Kabel-TV” är valt kanske den här funktionen inte är tillgänglig i vissa länder.

- **”Förändrade tjänster”**: Välj ”På” för att automatiskt ändra kanalen när sändningsföretaget ändrar överföringen av visningsprogram till en annan kanal.

”CA-modulinställningar”

Används för att få åtkomst till en betal-TV-tjänst om du har en CAM-modul (Conditional Access Module) och ett visningskort. Se sidan 19 för information om var  (PCM CIA)-kortplatsen är placerad.

Barnlås

Ställer in åldersbegränsningar för programmen. Om ett program har en åldersbegränsning som är högre än den inställda åldern måste man mata in korrekt PIN-kod för att kunna titta på det.







- För kabeloperatörer i Nederländerna ska PIN-koden matas in när programmets åldersbegränsning är högre än eller lika med den ålder du anger.

1 Tryck på sifferknapparna för att mata in din befintliga PIN-kod.



Om du inte tidigare har ställt in en PIN-kod visas en skärm för inmatning av PIN-kod. Följ anvisningarna för "PIN-kod" nedan.

2 Tryck på för att välja åldersbegränsning eller "Ingen" (för obegränsat tittande), och tryck därefter på .

3 Tryck på RETURN.

PIN-kod	Ställa in din PIN-kod första gången <ol style="list-style-type: none">1 Tryck på sifferknapparna för att mata in den nya PIN-koden.2 Tryck på  RETURN. Ändra din PIN-kod <ol style="list-style-type: none">1 Tryck på sifferknapparna för att mata in din befintliga PIN-kod.2 Tryck på sifferknapparna för att mata in den nya PIN-koden.3 Tryck på  RETURN.  <ul style="list-style-type: none">• PIN-kod 9999 accepteras alltid.
Ändra PIN-kod	Välj detta alternativ för att ändra din PIN-kod.
Föräldragradering	Väljer åldern för de yngsta tittarna (3 ~ 18). Välj "Ingen" om du inte vill registrera någon ålder. Dessa valbara alternativ kan ändras beroende på inställningen för land.
Digitalt programlås	Låser/låser upp program och kontrollerar statusen för program. <ol style="list-style-type: none">1 Tryck på sifferknapparna för att mata in din befintliga PIN-kod eller ställa in en ny.2 Tryck på  för att navigera i programmen och tryck på  för att ändra mellan statusen "Låst" och "Olåst".
Lås för externa ingångar	Låser en extern ingång så att det inte går att titta på den. För att visa en blockerad extern ingång väljer du "Olåst".

Inställningar

USB-autostart	Ställer automatiskt in miniatyrbildsvisning av senast spelade bilder/musik/video när TV:n är påslagen och en USB-enhet ansluts till USB-porten och därefter startas.
Avstängn.timer	Ställer in en tidsperiod efter vilken TV:n automatiskt växlar till standbyläge. När "Avstängn.timer" aktiveras, tänds  (Avstängn.timer)-indikatorn på TV:ns frontpanel i orange.  <ul style="list-style-type: none">• När du stänger av TV:n och sätter på den igen återställs "Avstängn.timer" till "Av".• Ett aviseringsmeddelande visas på skärmen en minut innan TV:n växlar till standbyläge.

Auto start	Startar den ursprungliga inställningen för att välja språk, land/region och plats, och ställa in alla tillgängliga digitala och analoga kanaler. Du behöver vanligtvis inte utföra den här åtgärden eftersom språket och landet/regionen redan har valts och kanaler har redan ställts in när TV:n först installerades. Med det här alternativet kan du emellertid upprepa processen (t.ex. ställa in kanaler på nytt efter att du har flyttat).
Språk	Väljer det språk med vilket menyerna visas.
Ljud vid uppstart	Välj "På" om du vill att TV:n ska spela upp ett ljud när den startas. Välj "Av" om du vill inaktivera den här funktionen.
AV-inställning	<p>Tilldelar ett namn till eventuell utrustning som är ansluten till kontakterna på sidan och baksidan. Namnet visas kort på skärmen när utrustningen väljs.</p> <ol style="list-style-type: none"> Tryck på / för att välja önskad ingångskälla och tryck därefter på . Tryck på / för att välja önskat alternativ nedan och tryck därefter på . <ul style="list-style-type: none"> AV1 (eller AV2/HDMI1/HDMI2/Component/PC), KABEL, SAT, VIDEOBANDSP., DVD/BD, HEMMABIO, SPEL, KAMERA, DIGITALKAMERA, PC: Använder en av de förinställda etiketterna för att tilldela ett namn till ansluten utrustning. "Ändra": Skapar din egen etikett. <ol style="list-style-type: none"> Tryck på / för att välja önskad bokstav eller nummer ("_" för ett mellanslag), tryck därefter på . <p>Om du matar in ett felaktigt tecken</p> <p>Tryck på / för att välja det felaktiga tecknet. Tryck därefter på / för att välja det korrekta tecknet.</p> Upprepa proceduren i steg 1 tills namnet är klart och tryck därefter på .
HDMI-inställningar	<p>Används för att låta TV:n kommunicera med utrustning som är kompatibel med Kontroll för HDMI-funktionen och ansluten till TV:ns HDMI-kontakter. Observera att kommunikationsinställningarna också måste göras på den anslutna utrustningen.</p> <p>"Kontroll för HDMI": Ställer in om TV:ns funktioner ska länkas till den anslutna utrustningen som är kompatibel med Kontroll för HDMI.</p> <p>"Apparater automatiskt Av": När detta alternativ är inställt på "På" stängs den anslutna utrustningen som är kompatibel med kontroll för HDMI av när du växlar TV:n till standbyläge med hjälp av fjärrkontrollen.</p> <p>"TV automatiskt På": När detta alternativ är inställt på "På" startar TV:n när du startar den anslutna utrustningen som är kompatibel med Kontroll för HDMI.</p> <p>"HDMI-apparatlista": Visar en lista med ansluten utrustning som är kompatibel med Kontroll för HDMI.</p> <p>"Tangenter för enhetskontroll": Om detta alternativ ställs på "Inställningstangenter" kan du välja en inställd kanal med den anslutna utrustningen och om den är inställd på "Menytangenter" kan du navigera genom den anslutna utrustningens menyer med hjälp av fjärrkontrollen.</p>
DivX® VOD	<p>"DivX® VOD registreringskod": Visar registreringskoden som krävs för att spela upp DivX® VOD-innehåll.</p> <p>"DivX® VOD avregistreringskod": Visar avregistreringskoden som krävs för att spela upp DivX® VOD-innehåll.</p>
USB Systemuppdatering	Uppdaterar TV-systemet med hjälp av ett USB-minne.
Produktstöd	Visar din TV:s produktinformation.
Fabriksinställningar	Återställer alla inställningar till fabriksinställningarna. När den här processen är klar visas den ursprungliga inställningsskärmen.

Återställ	Återställer alla "Ekoläge"-inställningar till fabriksinställningarna.
Energisparläge	Väljer energisparläget för att minska TV:ns strömförbrukning. "Standard": Standardinställningar. "Minska": Minskar TV:ns energiförbrukning. "Bild släckt": Stänger av bilden. Du kan lyssna på ljudet medan bilden är avstängd.
Vilande TV-standby	Väljer tiden ("1h", "2h" eller "4h") för att automatiskt ställa TV:n i standbyläge om du inte styr TV:n under den specificerade tidsperioden.
Ljussensor	Optimerar automatiskt bildinställningarna enligt omgivningsljuset i rummet.  <ul style="list-style-type: none">• Placera inte någonting över sensorn eftersom det kan påverka dess funktion. Kontrollera sensorns placering (sidan 14).
PC-energisparhantering	Med inställningen "På" ställs TV:n i standbyläge om ingen PC-signal tas emot. Endast tillgängligt vid PC-inmatning.



- Energieffektivitet minskar strömförbrukningen och sparar pengar genom att sänka elräkningen.
- När TV:n inte används
 - Om du inte tänker använda TV:n på flera dagar bör du koppla loss TV:n från eluttaget av miljö- och säkerhetsskäl.
 - Eftersom TV-apparaten inte kopplas bort från nätspanningen när du endast stänger av den måste du även lossa stickkontakten från eluttaget för att helt koppla bort TV:n.
 - Vissa TV-apparater kan dock ha funktioner som kräver att TV:n står kvar i standby-läge för att den skall fungera korrekt.

Installera tillbehören (väggfäste)

Till kunden:

Sony rekommenderar starkt att du låter din Sony-handlare eller en auktoriserad installatör installera TV:n, både av säkerhetsskäl och för att skydda produkten. Försök inte installera den själv.

Till Sony-handlare och installatörer:

Var ytterst noggrann med säkerheten vid installation, regelbundet underhåll och besiktning av denna produkt.

Din TV kan monteras med väggfästena SU-WL500 och SU-WL100 (säljs separat).

- Se anvisningarna som medföljer väggfästet för att installera på rätt sätt.
- Se ”Demontera bordsstativet från TV:n” (sidan 8).



- Placera TV:n på bordsstativet när du fäster monteringshaken.

SU-WL100 (KDL-26BX321/KDL-26BX320)

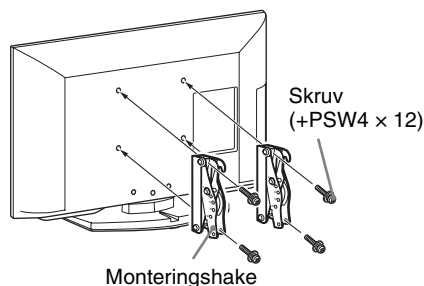

SU-WL500 (förutom KDL-26BX321/KDL-26BX320)

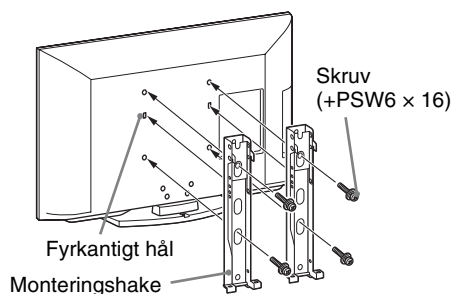

Att observera vid installation

När du använder väggfästet SU-WL500 eller SU-WL100 ska utrymmet mellan väggen och TV:n vara 6 cm. Använd detta utrymme för att dra kablar till TV:n.

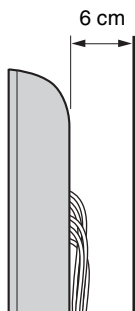

Expertkunskap är nödvändig för att kunna installera den här produkten, i synnerhet för att kunna bedöma om väggen är tillräckligt stark för att bära upp TV-apparatens vikt. Var därför noga med att överlåta väggmontering av denna produkt till din Sony-handlare eller en auktoriserad installatör, och var noggrann med säkerheten under installationen. Sony kan inte hållas ansvariga för någon form av materiella skador eller personskador som beror på felaktig hantering eller felaktig installation.

Tabell över TV:ns installationsmått

SU-WL100

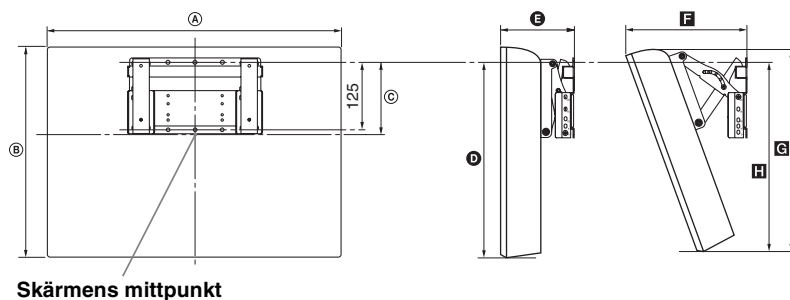

Enhet: cm

Modellnamn	Bildskärmsmått		Avstånd till skärmens mittpunkt	Mått vid olika monteringsvinklar				
				Vinkel (0°)		Vinkel (20°)		
	A	B	C	D	E	F	G	H
KDL-26BX321 KDL-26BX320	66,8	42,4	11,7	33,6	14,7	24,4	40,3	33,8

SU-WL500

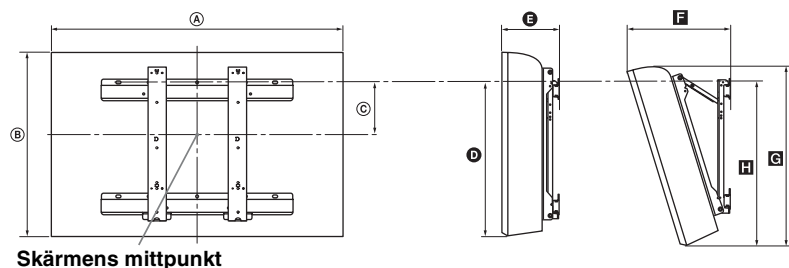

Enhet: cm

Modellnamn	Bildskärmsmått		Avstånd till skärmens mittpunkt	Mått vid olika monteringsvinklar				
				Vinkel (0°)		Vinkel (20°)		
	A	B	C	D	E	F	G	H
KDL-40NX520	100,0	60,9	12,2	42,8	14,7	33,4	57,2	46,4
KDL-40BX420	99,2	59,8	12,2	42,5	16,0	34,1	56,5	46,2
KDL-37BX420	91,6	56,2	14,0	42,6	15,0	32,0	53,3	46,0
KDL-32NX520	81,2	50,2	17,2	42,5	14,7	29,8	47,6	46,2
KDL-32BX420 KDL-32BX321 KDL-32BX320	80,0	49,6	17,2	42,6	14,6	29,4	47,1	45,8

Värdena i tabellen kan variera något beroende på installationen.

VARNING

Väggen där TV:n ska hängas upp måste vara tillräckligt stark för att kunna bära upp en vikt på åtminstone fyra gånger TV-apparatens vikt. Se "Specifikationer" (sidan 40) för information om TV:ns vikt.

Diagram/tabell för skruvarnas och hakarnas placering

Modellnamn	Skruvens placering SU-WL500	Hakens placering SU-WL500
KDL-40NX520 KDL-40BX420 KDL-37BX420	d, g	b
KDL-32NX520 KDL-32BX420 KDL-32BX321 KDL-32BX320	e, g	c
		SU-WL100
KDL-26BX321 KDL-26BX320		a

Skruvens placering

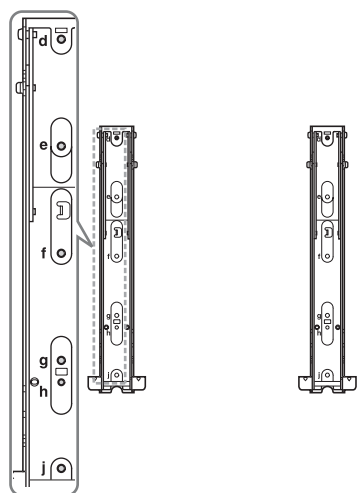

Hakens placering

SU-WL100

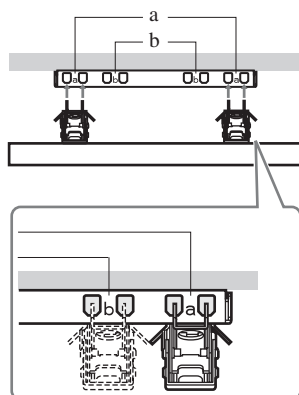



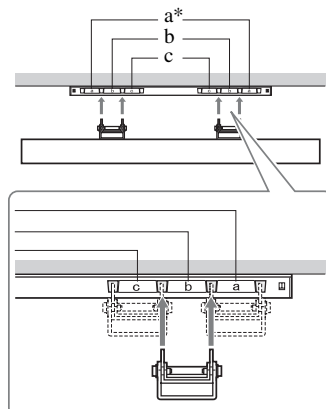









SU-WL500



* Hakens placering "a" kan inte användas för modellerna.

Specifikationer

System	
Skärmsystem	LCD-skärm (bildskärm med flytande kristaller)
TV-system	Beroende på val av land/region Analogt: B/G, D/K, L, I Digitalt: DVB-T, DVB-C
Färg/videosystem	Analogt: PAL, PAL60 (endast videoingång), SECAM, NTSC3.58, NTSC4.43 (endast videoingång) Digitalt: MPEG-2 MP@ML/HL, H.264/MPEG-4 AVC HP@L4.0, MP@L4.0
Kanaltäckning	Analogt: 46,25 - 855,25 MHz Digitalt: VHF/UHF
Ljudutgång	8W + 8W (förutom KDL-26BX321/KDL-26BX320) 5W + 5W (KDL-26BX321/KDL-26BX320)
Uttag för ingångar/utgångar	
Antenn	75 ohms extern anslutning för VHF/UHF
 AVI	21-polig scart-kontakt inkl. ljud/videoingång, RGB-ingång och S-videoingång och TV-ljud/videoutgång.
 COMPONENT IN	Understödda format: 1080p, 1080i, 720p, 576p, 576i, 480p, 480i Y: 1 Vp-p, 75 ohm, 0,3 V negativ synk/Pb/Cb: 0,7 Vp-p, 75 ohm/ Pr/Cr: 0,7 Vp-p, 75 ohm
 COMPONENT IN	Ljudingång (phonokontakter)
HDMI IN 1, 2	Video: 1080p, 1080/24p, 1080i, 720p, 576p, 576i, 480p, 480i Ljud: Tvåkanalig linjär PCM 32, 44,1 och 48 kHz, 16, 20 och 24 bitar, Dolby Digital PC (se sidan 42) Analog ljudingång (miniuttag) (endast HDMI 1)
 AV2	Videoingång (phonokontakt)
 AV2	Ljudingång (phonokontakter)
 DIGITAL AUDIO OUT (OPTICAL)	Digitalt optiskt uttag (tvåkanalig linjär PCM, Dolby Digital)
 AUDIO OUT	Ljudutgång (Vänster/Höger) (phonokontakter)
PC IN 	PC-ingång (15 D-sub) (se sidan 42) G: 0,7 Vp-p, 75 ohm, ej synk på grön/B: 0,7 Vp-p, 75 ohm/ R: 0,7 Vp-p, 75 ohm, H/V-synk: TTL-nivå  PC-ljudingång (miniuttag)
	Hörlursuttag
	USB-port
	CAM-plats (CA-modul)

Modellnamn KDL-	40BX420	37BX420	
Strömförsörjning och övrigt			
Strömförsörjning	220–240 V AC, 50 Hz		
Energieffektivitetsklass	C		
Skärmstorlek (diagonalt uppmätt)	Cirka 101,6 cm / 40 tum	Cirka 94,0 cm / 37 tum	
Effektförbrukning	i "Hemma"/ "Standard"- läge	123 W	107 W
	i "Butik"/ "Dagsljus"- läge	180 W	135 W
Medelårsförbrukning*1	180 kWh	156 kWh	
Effektförbrukning i viloläge*2	0,25 W		
Effektförbrukning i avstängt läge	0,24 W		
Bildupplösning	1 920 punkter (horisontell) × 1 080 linjer (vertikal)		

Modellnamn KDL-		40BX420	37BX420
Dimensioner (b × h × d) (Cirka)	(med stativ)	98,8 × 63,2 × 25,0 cm	91,6 × 59,4 × 25,0 cm
	(utan stativ)	98,8 × 60,0 × 9,4 cm	91,6 × 56,2 × 9,1 cm
Vikt (Cirka)	(med stativ)	15,7 kg	14,7 kg
	(utan stativ)	13,6 kg	12,7 kg
Medföljande tillbehör	Se "1: Kontrollera tillbehören" på sidan 4.		
Extra tillbehör	Se "Installera tillbehör (väggfäste)" på sidan 37.		

Modellnamn KDL-	32BX420	32BX321 32BX320	26BX321 26BX320
-----------------	---------	--------------------	--------------------

Strömförsörjning och övrigt			
Strömförsörjning		220–240 V AC, 50 Hz	
Energieffektivitetsklass		C	
Skärmstorlek (diagonalt uppmätt)		Cirka 80,1 cm / 32 tum	Cirka 80,0 cm / 32 tum Cirka 66,1 cm / 26 tum
Effektförbrukning	i "Hemma"/ "Standard"- läge	75,0 W	79,0 W 59,0 W
	i "Butik"/ "Dagsljus"- läge	110 W	110 W 88 W
Medelårsförbrukning*1		110 kWh	115 kWh 86 kWh
Effektförbrukning i viloläge*2		0,25 W	
Effektförbrukning i avstängt läge		0,24 W	
Bildupplösning		1 920 punkter (horisontell) × 1 080 linjer (vertikal)	1 366 punkter (horisontell) × 768 linjer (vertikal)
Dimensioner (b × h × d) (Cirka)	(med stativ)	80,0 × 52,8 × 22,0 cm	80,0 × 52,8 × 22,0 cm 66,8 × 45,5 × 22,0 cm
	(utan stativ)	80,0 × 49,6 × 9,1 cm	80,0 × 49,6 × 9,1 cm 66,8 × 42,4 × 9,1 cm
Vikt (Cirka)	(med stativ)	10,7 kg	10,7 kg 8,8 kg
	(utan stativ)	9,1 kg	9,1 kg 7,3 kg
Medföljande tillbehör	Se "1: Kontrollera tillbehören" på sidan 4.		
Extra tillbehör	Se "Installera tillbehör (väggfäste)" på sidan 37.		

Modellnamn KDL-	40NX520	32NX520
-----------------	---------	---------

Strömförsörjning och övrigt		
Strömförsörjning		220–240 V AC, 50 Hz
Energieffektivitetsklass		C
Skärmstorlek (diagonalt uppmätt)		Cirka 101,6 cm / 40 tum Cirka 80,1 cm / 32 tum
Effektförbrukning	i "Hemma"/ "Standard"- läge	123 W 75,0 W
	i "Butik"/ "Dagsljus"- läge	180 W 110 W
Medelårsförbrukning*1		180 kWh 110 kWh
Effektförbrukning i viloläge*2		0,25 W
Effektförbrukning i avstängt läge		0,24 W
Bildupplösning		1 920 punkter (horisontell) × 1 080 linjer (vertikal)
Dimensioner (b × h × d) (Cirka)	(med stativ)	100,0 × 64,2 × 26,0 cm 81,2 × 53,4 × 25,0 cm
	(utan stativ)	100,0 × 60,9 × 8,7 cm 81,2 × 50,2 × 8,7 cm

Modellnamn KDL-		40NX520	32NX520
Vikt (Cirka)	(med stativ)	20,4 kg	14,7 kg
	(utan stativ)	17,8 kg	12,3 kg
Medföljande tillbehör		Se ”1: Kontrollera tillbehören” på sidan 4.	
Extra tillbehör		Se ”Installera tillbehör (väggfäste)” på sidan 37.	

*1 Energiförbrukning per år, baserat på energiförbrukningen vid 4 driftstimmar per dag under 365 dagar. Den faktiska energiförbrukningen är beroende av hur TV:n används.

*2 Specificerad standbyeffekt uppnås när TV:n har avslutat nödvändiga interna processer.

Design och specifikationer kan ändras utan föregående meddelande.

Översikt över PC-ingångssignaler för PC IN och HDMI IN 1/2

För KDL-40NX520/KDL-40BX420/KDL-37BX420/KDL-32NX520/KDL-32BX420

Signaler	Horisontell (pixel)	Vertikal (linje)	Horisontell frekvens (kHz)	Vertikal frekvens (Hz)	Standard
VGA	640	480	31,5	60	VGA
SVGA	800	600	37,9	60	VESA-riktlinjer
XGA	1024	768	48,4	60	VESA-riktlinjer
WXGA	1280	768	47,4	60	VESA
WXGA	1280	768	47,8	60	VESA
WXGA	1360	768	47,7	60	VESA
SXGA	1280	1024	64	60	VESA
HDTV	1920	1080	67,5	60	EIA

För KDL-32BX321/KDL-32BX320/KDL-26BX321/KDL-26BX320

Signaler	Horisontell (pixel)	Vertikal (linje)	Horisontell frekvens (kHz)	Vertikal frekvens (Hz)	Standard
VGA	640	480	31,5	60	VGA
SVGA	800	600	37,9	60	VESA-riktlinjer
XGA	1024	768	48,4	60	VESA-riktlinjer
WXGA	1280	768	47,4	60	VESA
WXGA	1280	768	47,8	60	VESA
WXGA	1360	768	47,7	60	VESA

- Denna TV:s PC-ingång stödjer inte Synk på grön eller Kompositsynk.
- Denna TV:s PC-ingång stödjer inte sammanflätade signaler.
- Denna TV:s PC-ingång stödjer signaler i ovanstående översikt med en 60 Hz vertikal frekvens.

Felsökning

Kontrollera om  (standby)-indikatorn blinkar i rött.

När den blinkar

Självdiagnosfunktionen är aktiverad. Tryck på  på sidan av TV:n för att stänga av den, koppla bort nätkabeln, och informera din återförsäljare eller Sony servicecenter.

När den inte blinkar



- 1 Kontrollera artiklarna i tabellerna nedan.
- 2 Om problemet fortfarande kvarstår ska du låta TV:n servas av kvalificerad servicepersonal.



- För ytterligare information, vänligen kontakta Sonys kundinformationscenter på adressen eller telefonnumret som anges på den medföljande garantin.

Bild

Ingen bild (skärmen är mörk) och inget ljud

- Kontrollera antenn/kabelanslutningen.
- Anslut TV:n till elnätet och tryck på  på sidan av TV:n.
- Om  (standby)-indikatorn tänds i rött, trycker du på .

Ingen bild eller ingen menyinformation från utrustning som är ansluten till scart-kontakten

- Tryck på  för att visa listan över ansluten utrustning, och välj därefter önskad inmatning.
- Kontrollera anslutningen mellan extrautrustningen och TV:n.

Dubbla bilder eller skuggbilder

- Kontrollera antenn/kabelanslutningen.
- Kontrollera antennens placering och riktning.

Endast snö och brus visas på skärmen

- Kontrollera om antennen är trasig eller böjd.
- Kontrollera om antennen har nått slutet på sin livslängd (tre till fem år vid normal användning, ett till två år vid havet).

Bildbrus eller ljudbrus när man tittar på en TV-kanal

- Justera "AFT" (Automatic Fine Tuning) för att erhålla bättre bildmottagning (sidan 31).

Vissa små svarta fläckar och/eller ljusa punkter visas på skärmen

- Bilden på en bildskärmsenhet består av pixlar. Små svarta punkter och/eller ljusa punkter (pixlar) på skärmen indikerar inte en felfunktion.

Ingen färg på programmen



- Välj "Återställ" (sidan 26).

Ingen färg eller oregelbunden färg när man visar en signal från COMPONENT IN-kontakterna

- Kontrollera anslutningen för  COMPONENT IN-kontakterna och kontrollera om varje kontakt sitter ordentligt i deras respektive kontakt.

Ljud

Inget ljud, men bra bild

- Tryck på  + eller  (ljudavstängning).
- Kontrollera om "Högtalare" är inställda på "TV-högtalare" (sidan 28).
- När du använder HDMI-ingången med Super Audio CD eller DVD-Audio, kanske DIGITAL AUDIO OUT (OPTICAL) inte avger ljudsignalerna.

Kanaler

Önskad kanal kan inte väljas

- Växla mellan digitalt och analogt läge och välj önskad digital/analog kanal.

Vissa kanaler är tomma

- Kodad kanal/Prenumerationskanal. Prenumerera på en betal-TV-tjänst.
- Kanalen används endast för data (ingen bild eller ljud).
- Kontakta sändningsföretaget för mer information om sändningen.

Digitala kanaler visas inte

- Kontakta en lokal installatör för att ta reda på om det tillhandahålls digitala sändningar i ert område.
- Uppgradera till en antenn med högre förstärkning.

Allmänt

TV:n stängs av automatiskt (TV går till standbyläge)

- Kontrollera om "Avstängn.timer" (sidan 34) eller "Vilande TV-standby" (sidan 36) är aktiverad.
- Om ingen signal tas emot och ingen funktion utförs i TV-läget under 15 minuter växlar TV:n automatiskt till standbyläge.

Förvrängd bild och/eller ljud

- Placera TV:n på avstånd från elektriska bruskällor som bilar, motorcyklar, hårtorkar eller optisk utrustning.
- Vid installation av extrautrustning ska utrymme lämnas mellan extrautrustningen och TV:n.
- Kontrollera antenn/kabelanslutningen.
- Placera antenn-/kabel-TV-kabeln på avstånd från andra anslutningskablar.

Fjärrkontrollen fungerar inte

- Byt ut batterierna.

HDMI-utrustning visas inte på "HDMI-apparatlista"

- Kontrollera att din utrustning är kompatibel med Kontroll för HDMI.

Om "Butiksdemoläge: På" visas på skärmen

- Din TV är inställd på "Butik"-läge. Du behöver ställa in "Hemma" för "Plats" i "Auto start"-proceduren igen (sidan 6).



For mere information om Sony-produkter

Huödyllista tietoa Sony tuotteista

Για χρήσιμες πληροφορίες σχετικά με τα
προϊόντα SONY

For nyttig informasjon om Sony produkter

Для получения полезной информации о продукции
Сони

For nyttig information om Sony-produkter

<http://www.sony-europe.com/myproduct/>