

SONY®

4-263-232-71(1)

SONY

AV Center

# AV Center

## Мультимедийная система



Инструкция по эксплуатации \_\_\_\_\_ RU

Інструкція з експлуатації \_\_\_\_\_ UA

XAV-E62BT  
XAV-E622



Video CD



SensMe™



©2011 Sony Corporation



**Мультимедийная система**  
Сделано в Таиланде

Изготовитель: Сони Корпорейшн  
Адрес: 1-7-1 Конан, Минато-ку,  
Токио 108-0075, Япония

Для обеспечения безопасности установите это устройство в приборной панели автомобиля. Для получения сведений об установке и подсоединениях см. прилагаемое руководство “Установка/подсоединение”.

### О данном руководстве

- В данном руководстве содержатся инструкции для XAV-E62BT и XAV-E622.
- Модель XAV-E62BT приведена в качестве примера.
- Функции и описания Bluetooth применимы только к модели XAV-E62BT.

## Внимание

**Во избежание возгорания или поражения электрическим током не подвергайте устройство воздействию дождя или влаги.**

**Во избежание поражения электрическим током не открывайте корпус устройства. По вопросам обслуживания обращайтесь только к квалифицированному специалисту.**

## ПРЕДУПРЕЖДЕНИЕ

Оптические приборы, используемые в данном изделии, представляют повышенную опасность для зрения. Поскольку используемый в проигрывателе CD/DVD лазерный луч представляет опасность для зрения, не пытайтесь разобрать корпус. По вопросам обслуживания обращайтесь только к квалифицированному специалисту.

CLASS 1  
LASER PRODUCT

Эта этикетка находится на нижней стороне корпуса.

## Дата изготовления устройства

Тот же номер, что и серийный номер устройства, указанный на наклейке со штрих-кодом на картонной упаковке.

Чтобы узнать дату изготовления, см. символы “P/D:” на наклейке со штрих-кодом на картонной упаковке.

P/D: XX XXXX  
1 2

1. Месяц изготовления

2. Год изготовления

A-0, B-1, C-2, D-3, E-4, F-5, G-6, H-7, I-8, J-9



**Утилизация отслужившего электрического и электронного оборудования (директива применяется в странах Евросоюза и других европейских странах, где действуют системы раздельного сбора отходов)**

## Внимание. Если в замке зажигания нет положения АСС

Убедитесь, что настроена функция автоматического выключения (стр. 56). При отсутствии выбранного источника питания устройства будет автоматически отключено в установленное время, что предотвращает разрядку аккумулятора. Если функция автоматического выключения не настроена, то при каждом выключении зажигания нажимайте и удерживайте кнопку **(SOURCE/OFF)** до тех пор, пока дисплей не погаснет.

Подробнее об отмене демонстрации см. на стр. 62.

## Только к модели XAV-E62BT применимо следующее:

Табличка с указанием рабочего напряжения и других характеристик находится на нижней панели корпуса.

Примечания относительно безопасности .....	7
Примечания относительно установки .....	7
Авторские права .....	8
Примечания относительно Bluetooth (только XAV-E62BT).....	9
Воспроизводимые диски и символы, используемые в данной инструкции по эксплуатации .....	11
Расположение и функции органов управления/разъемов .....	12
Основное устройство .....	12

## **Начало работы**

Сброс параметров устройства .....	14
Выполнение начальной установки .....	14

## **Радиоприемник**

Прослушивание радиопередач .....	15
Элементы управления приемом .....	15
Индикация во время приема .....	16
Сохранение и прием радиостанций .....	16
Автоматическое сохранение — BTM .....	16
Сохранение вручную .....	16
Прием радиостанций, сохраненных в памяти .....	17
RDS .....	17
Обзор .....	17
Настройка AF и TA .....	17
ВыборPTY .....	18
Настройка CT .....	18

## **Диски**

Воспроизведение дисков .....	19
Элементы управления воспроизведением .....	19
Индикация во время воспроизведения .....	21
Использование функций РВС (контроль воспроизведения) .....	22
Настройка параметров аудио .....	22
Изменение языка/формата аудио .....	22
Смена аудиоканала .....	23
Настройка уровня аудиовыхода — уровень Dolby D .....	23
Блокировка дисков — родительский контроль доступа .....	23
Активизация родительского контроля доступа .....	23
Изменение зоны и соответствующих ей рейтингов фильмов .....	24
Повторное воспроизведение и воспроизведение в случайной последовательности .....	24
Прямой поиск во время воспроизведения .....	26

## **Работа с устройствами USB**

Воспроизведение с устройства USB .....	26
Повторное воспроизведение и воспроизведение в случайной последовательности .....	27
Прослушивание музыки, соответствующей настроению — SensMe™ .....	28
Перед использованием функции SensMe™ .....	28
Установка “SensMe™ Setup” и “Content Transfer” на компьютере .....	28
Регистрация устройства USB с помощью “SensMe™ Setup” .....	29
Передача дорожек в устройство USB с помощью “Content Transfer” .....	29
Воспроизведение дорожек в каналах — каналы SensMe™ .....	29
Воспроизведение дорожек по картам настройки — настройке SensMe™ .....	31

## Операции с iPod

---

Воспроизведение iPod . . . . .	32
Установка режима воспроизведения . . . . .	33
Повторное воспроизведение и воспроизведение в случайной последовательности . . . . .	34
Непосредственная работа с iPod — управление пассажира . . . . .	34

## Полезные функции

---

Отображение списка дорожек/изображений/видеофайлов — Список . . . . .	35
Выбор дорожки/изображения/видеофайла . . . . .	35
Выбор типа файла . . . . .	35
Поиск дорожки путем прослушивания фрагментов дорожек — ZAPPIN™ . . . . .	35
Использование команд жестами . . . . .	36

## Телефонные вызовы с громкой связью и аудиопотоки — Bluetooth (только XAV-E62BT)

---

Перед использованием функции Bluetooth . . . . .	37
Основная процедура для функции Bluetooth . . . . .	37
Индикация статуса Bluetooth . . . . .	38
Установка микрофона (только XAV-E62BT) . . . . .	38
Согласование . . . . .	38
Поиск из данного устройства . . . . .	39
Поиск из устройства Bluetooth . . . . .	39
Подключение . . . . .	40
Телефонные вызовы в режиме громкой связи . . . . .	41
Выполнение вызовов . . . . .	41
Прием вызовов . . . . .	43
Операции во время вызова . . . . .	43
Обслуживание телефонной книги . . . . .	44
Сохранение данных телефонной книги . . . . .	44
Поиск в телефонной книге сотового телефона . . . . .	45
Удаление данных телефонной книги . . . . .	46
Редактирование контакта . . . . .	46
Обслуживание данных вызовов . . . . .	47
Журнал вызовов . . . . .	47
Предустановленный набор . . . . .	47
Блокировка личной информации . . . . .	48
Аудиопотоки . . . . .	48
Прослушивание устройства Bluetooth через это устройство . . . . .	48
Управление устройством Bluetooth с этого устройства . . . . .	48
Параметры Bluetooth . . . . .	49

## **Настройка звучания**

---

Выбор качества звука — EQ7 . . . . .	50
Настройка кривой эквалайзера — настройка EQ7 . . . . .	50
Подстройка характеристик звука . . . . .	50
Оптимизация звучания для положения прослушивания — интеллектуальное согласование времени . . . . .	51
Настройка положения прослушивания — настройка интеллектуального согласования времени . . . . .	51
Конфигурация громкоговорителя и настройка громкости . . . . .	52
Создание виртуального центрального громкоговорителя — CSO . . . . .	52
Использование задних громкоговорителей в качестве сабвуферов — усилитель задних басов . . . . .	52
Регулировка громкости громкоговорителей . . . . .	53

## **Регулировка монитора**

---

Калибровка сенсорного экрана . . . . .	53
Настройка фоновго экрана . . . . .	53
Регулировка изображения — Picture EQ . . . . .	54
Настройка изображения . . . . .	54
Выбор форматного соотношения . . . . .	55

## **Настройки**

---

Основные операции настройки . . . . .	55
Общие настройки . . . . .	56
Настройки звука . . . . .	59
Настройки экрана . . . . .	62
Настройки DVD и прочие настройки воспроизведения . . . . .	63
Задание защитного кода . . . . .	66
Установка часов . . . . .	66

## **Использование дополнительного оборудования**

---

Дополнительное аудио-/ видеооборудование . . . . .	67
Пульт дистанционного управления RM-X170 . . . . .	68
Камера заднего вида . . . . .	69
Настройки камеры заднего вида . . . . .	69

## **Дополнительная информация**

---

Меры предосторожности . . . . .	70
Примечания относительно панели ЖКД . . . . .	70
Примечания относительно дисков . . . . .	71
Порядок воспроизведения файлов MP3/ WMA/AAC/JPEG/Xvid/MPEG-4 . . . . .	72
О файлах MP3 . . . . .	72
О файлах WMA . . . . .	72
О файлах AAC . . . . .	72
О файлах JPEG . . . . .	73
О файлах MPEG-4 . . . . .	73
О iPod . . . . .	73
О функции Bluetooth . . . . .	73
Уход за устройством . . . . .	74
Извлечение устройства . . . . .	75
Технические характеристики . . . . .	75
Поиск и устранение неисправностей . . . . .	77
Индикация/сообщения об ошибках . . . . .	82
Список кодов языков/кодов зон . . . . .	84
Указатель . . . . .	85

## Сайт для получения поддержки

В случае возникновения вопросов и для получения самых последних сведений о данном продукте посетите следующий веб-сайт:

<http://support.sony-europe.com/>

Предоставляются сведения по следующим вопросам:

- Модели и производители совместимых цифровых аудиопроигрывателей
- Модели и производители совместимых сотовых телефонов и часто задаваемые вопросы о функции Bluetooth (только для XAV-E62BT)

## Примечания относительно безопасности

- Соблюдайте местные правила дорожного движения, законы и нормативные акты.
- При вождении автомобиля
  - Не смотрите видео и не управляйте этим устройством, поскольку это отвлекает внимание и может быть причиной несчастного случая. Для просмотра видео или управления устройством следует припарковаться в безопасном месте.
  - Не используйте функцию настройки или какую-либо другую функцию, которая может отвлечь внимание от дороги.
  - **Перед тем как ехать задним ходом, для обеспечения безопасности обязательно посмотрите назад и оцените окружающую обстановку даже при наличии подключенной камеры заднего вида. Не следует полностью полагаться на камеру заднего вида.**
- При эксплуатации
  - Не вставляйте пальцы и посторонние предметы в корпус устройства, это может привести к травме или повреждению устройства.
  - Храните детали небольшого размера в недоступном для детей месте.
  - Обязательно закрепляйте пристегнутые ремни для предотвращения травмы в случае непредвиденного перемещения автомобиля.

### Предотвращение несчастного случая

Изображение появляется только после парковки автомобиля и включения стояночного тормоза.

Если автомобиль начинает движение во время воспроизведения видео, изображение автоматически переключается на фоновый экран после отображения приведенного ниже предупреждения.

### “Видео заблокировано для безопасности.”

Во время движения автомобиля активен монитор, подключенный к REAR VIDEO OUT.

Изображение на дисплее переключается на фоновый экран, но аудиосигнал может прослушиваться.

Во время вождения автомобиля не выполняйте настройку устройства и не смотрите на монитор.

## Примечания относительно установки

- Рекомендуется, чтобы установка этого устройства выполнялась квалифицированным техническим или обслуживающим персоналом.
  - В случае самостоятельной установки устройства для ее правильного выполнения см. прилагаемое руководство “Установка/подсоединение”.
  - Неправильная установка может вызвать разрядку аккумулятора или короткое замыкание.
- Если устройство неправильно работает, сначала проверьте соединения, сверяясь с информацией в прилагаемом руководстве “Установка/подсоединение”. Если все соединения выполнены правильно, проверьте предохранитель.
- Защищайте поверхность устройства от повреждения.
  - Не подвергайте поверхность устройства воздействию химических реактивов, таких как инсектициды, спрей для волос, средства против насекомых и т.п.
  - Не допускайте контакта с устройством предметов из резины и пластика в течение длительного времени. В противном случае могут возникнуть дефекты в отделке устройства или деформация.
- При установке следует надежно закрепить устройство.
- Во время установки обязательно выключите зажигание. Установка устройства при включенном зажигании может привести к разрядке аккумулятора или короткому замыканию.
- Во время установки соблюдайте осторожность, чтобы, используя дрель, не повредить каких-либо деталей автомобиля, таких как трубопроводы, шланги, бензобак или электропроводку, поскольку это может привести к возгоранию или несчастному случаю.

 Изготовлено по лицензии компании Dolby Laboratories.

“Долби” и знак в виде двойной буквы D являются товарными знаками компании Dolby Laboratories.

Microsoft, Windows, Windows Vista и Windows Media и логотипы являются товарными знаками или зарегистрированными товарными знаками компании Microsoft Corporation в США и других странах.

Данное изделие защищено определенными правами интеллектуальной собственности Microsoft Corporation. Использование или распространение подобной технологии, кроме как в данном продукте, без лицензии корпорации Microsoft или авторизованного представительства корпорации Microsoft запрещено.

“DVD VIDEO”, “DVD-R”, “DVD-RW”, “DVD+R” и “DVD+RW” являются товарными знаками.

Словесный знак и логотипы *Bluetooth* принадлежат компании Bluetooth SIG, Inc. и используются компанией Sony Corporation по лицензии. Другие товарные знаки и торговые названия являются товарными знаками и торговыми названиями их соответствующих владельцев.

ZAPPIN является товарным знаком компании Sony Corporation.



12 TONE ANALYSIS и логотип являются товарными знаками компании Sony Corporation.



“WALKMAN” и логотип “WALKMAN” являются зарегистрированными товарными знаками компании Sony Corporation.



SensMe и логотип SensMe являются товарными знаками или зарегистрированными товарными знаками компании Sony Ericsson Mobile Communications AB.

Технология распознавания музыки и соответствующие данные предоставлены Gracenote®. Gracenote – это промышленный стандарт в технологии распознавания музыки и предоставлении соответствующего содержимого.

Дополнительную информацию вы найдете по адресу: [www.gracenote.com](http://www.gracenote.com).

Компакт-диски, диски DVD и Blu-ray, а также музыкальные и видеоданные от Gracenote, Inc., © 2000 по настоящее время Gracenote. Gracenote Software, © 2000 по настоящее время Gracenote. Этот продукт и сервис защищены одним или несколькими патентами Gracenote. Некоторые соответствующие патенты Gracenote указаны на веб-сайте Gracenote.

Gracenote, CDDDB, MusicID, MediaVOCS, логотип и эмблема Gracenote, а также логотип “Powered by Gracenote” являются зарегистрированными товарными знаками или товарными знаками компании Gracenote в США и других странах.

В данном устройстве используются данные шрифтов, предоставленные по лицензии компании Sony компанией Monotype Imaging Inc. или ее филиалами.

iPhone, iPod, iPod classic, iPod nano и iPod touch являются товарными знаками Apple Inc., зарегистрированными в США и других странах.

Apple, Macintosh и iTunes являются товарными знаками компании Apple Inc., зарегистрированными в США и других странах.



ДАННЫЙ ПРОДУКТ ЛИЦЕНЗИРОВАН В РАМКАХ ЛИЦЕНЗИИ MPEG-4 VISUAL PATENT PORTFOLIO ДЛЯ ИСПОЛЬЗОВАНИЯ ПОТРЕБИТЕЛЕМ В ЛИЧНЫХ И НЕКОММЕРЧЕСКИХ ЦЕЛЯХ ДЛЯ ДЕКОДИРОВАНИЯ ВИДЕОДАННЫХ MPEG-4, КОДИРОВАНИЕ КОТОРЫХ БЫЛО ОСУЩЕСТВЛЕНО УПОМЯНУТЫМ ПОТРЕБИТЕЛЕМ В ЛИЧНЫХ И НЕКОММЕРЧЕСКИХ ЦЕЛЯХ, И/ИЛИ ВИДЕОДАННЫХ, ПОЛУЧЕННЫХ ОТ ПОСТАВЩИКА ВИДЕОДАННЫХ, ОБЛАДАЮЩЕГО ПРАВОМ РАСПРОСТРАНЕНИЯ ВИДЕО В ФОРМАТЕ MPEG-4 В РАМКАХ ЛИЦЕНЗИОННОГО СОГЛАШЕНИЯ MPEG LA. ЛИЦЕНЗИЯ НЕ ПРЕДОСТАВЛЯЕТСЯ И НЕ РАСПРОСТРАНЯЕТСЯ НА ИСПОЛЬЗОВАНИЕ ПРОДУКТА В ЛЮБЫХ ДРУГИХ ЦЕЛЯХ. ДОПОЛНИТЕЛЬНУЮ ИНФОРМАЦИЮ, ВКЛЮЧАЯ СВЕДЕНИЯ ОБ ИСПОЛЬЗОВАНИИ В ЦЕЛЯХ ПРОДВИЖЕНИЯ ПРОДУКЦИИ, О ВНУТРЕННЕМ И КОММЕРЧЕСКОМ ПОЛЬЗОВАНИИ, МОЖНО ПОЛУЧИТЬ НА САЙТЕ MPEG LA, LLC. CM. [HTTP://WWW.MPEGLA.COM](http://www.mpegla.com)

Все прочие товарные знаки являются товарными знаками соответствующих владельцев.

## Примечания относительно Bluetooth (только XAV-E62BT)

### Предупреждение

НИ ПРИ КАКИХ ОБСТОЯТЕЛЬСТВАХ КОРПОРАЦИЯ SONY НЕ БУДЕТ НЕСТИ ОТВЕТСТВЕННОСТИ ЗА ПОБОЧНЫЕ, НЕПРЯМЫЕ И КОСВЕННЫЕ ИЛИ ДРУГИЕ УБЫТКИ, ВКЛЮЧАЯ, КРОМЕ ПРОЧЕГО, ПОТЕРЮ ПРИБЫЛЕЙ, ПОТЕРЮ ДОХОДА, ПОТЕРЮ ДАННЫХ, НЕВОЗМОЖНОСТЬ ИСПОЛЬЗОВАНИЯ ПРОДУКТА ИЛИ КАКОГО-ЛИБО СВЯЗАННОГО ОБОРУДОВАНИЯ, ПРОСТОЙ И ПОТЕРЮ ВРЕМЕНИ ПОКУПАТЕЛЕМ, СВЯЗАННЫЕ С ИЛИ ВОЗНИКАЮЩИЕ ВСЛЕДСТВИЕ ИСПОЛЬЗОВАНИЯ ДАННОГО ПРОДУКТА, ОТНОСЯЩЕГОСЯ К НЕМУ АППАРАТНОГО И/ИЛИ ПРОГРАММНОГО ОБЕСПЕЧЕНИЯ.

## ВАЖНОЕ ЗАМЕЧАНИЕ!

### Безопасное и эффективное использование

Изменения или модификации данного устройства, не подтвержденные непосредственно корпорацией Sony, могут привести к аннулированию права на эксплуатацию данного оборудования. Прежде чем приступить к использованию данного продукта, ознакомьтесь с исключениями, налагаемыми национальными требованиями или ограничениями на использование Bluetooth-устройств.

### Управление автомобилем

Ознакомьтесь с законами и правилами, регулирующими использование мобильных телефонов и устройств с громкой связью на территории тех регионов, где управляете автомобилем.

Никогда не отвлекайте внимание от управления автомобилем и всегда съезжайте на обочину и припаркуйтесь, прежде чем позвонить по телефону или ответить на вызов, если ситуация на дороге этого требует.

### Подключение к другим устройствам

При подключении к другому устройству прочтите прилагаемое к нему руководство пользователя, чтобы ознакомиться с подробными инструкциями по безопасности.

### Воздействие радиочастот

РЧ-сигналы могут оказывать влияние на неправильно установленное или недостаточно экранированное оборудование электронных систем автомобилей, например, электронных систем впрыска топлива, антиблокировочных тормозных систем, электронных систем поддержания заданной скорости или систем управления подушками безопасности. Для установки или технического обслуживания данного устройства обратитесь к производителю автомобиля или его представителю. Неправильная установка или неквалифицированное техническое обслуживание могут стать причиной возникновения опасной ситуации и аннулирования гарантии на данное устройство.

Выясните у производителя автомобиля, может ли использование сотового телефона в салоне автомобиля привести к неисправности электронной системы. Необходимо регулярно проверять правильность крепления и функционирования всех беспроводных устройств в автомобиле.

## **Экстренные вызовы**

Это автомобильное устройство Bluetooth с громкой связью и подключенное к нему электронное устройство работают с использованием радиосигналов, сотовых и наземных сетей связи, а также с применением программируемых пользователем функций, которые не гарантируют возможность подключения при любых условиях.

Поэтому для установки связи в важных случаях (например, требующих экстренной медицинской помощи) не следует полагаться только на какое-то одно электронное устройство.

Помните, что для выполнения или приема вызова устройство с громкой связью и подключенное к нему электронное устройство должны находиться в пределах зоны покрытия, в которой обеспечивается достаточная мощность сигнала сотовой связи.

Выполнение экстренных вызовов может оказаться невозможным в некоторых сетях сотовой связи или если определенные сетевые службы и/или функции телефона в данный момент используются.

Обратитесь по этим вопросам к местному поставщику услуг.

## Воспроизводимые диски и символы, используемые в данной инструкции по эксплуатации

На устройстве можно воспроизводить различные видео- и аудиодиски. В следующей таблице приведены сведения о том, какие диски поддерживаются данным устройством, а также какие функции доступны для разных типов дисков.

	Обозначение типа диска в руководстве	Формат диска
ВИДЕО	DVD	DVD VIDEO
		DVD-R*1/DVD-R DL*1/DVD-RW*1 (Режим видео/режим VR)
		DVD+R*1/DVD+R DL*1/DVD+RW*1
	VCD	Video CD (Версии 1.0/1.1/2.0)
АУДИО	CD	Аудио компакт-диск
		CD-ROM*2/CD-R*2/CD-RW*2

\*1 На дисках могут также содержаться аудиофайлы.

\*2 На дисках могут также содержаться видеофайлы и файлы изображений.

### Примечание

В данной инструкции по эксплуатации термин "DVD" используется как общее наименование для дисков DVD VIDEO, DVD-R/DVD-RW и DVD+R/DVD+RW.

В следующей таблице приведены поддерживаемые типы файлов и их символы. Доступные функции различаются в зависимости от формата и независимо от типа диска. В данной инструкции по эксплуатации следующие обозначения форматов расположены рядом с описанием функций, доступных для соответствующих типов файлов.

Обозначение формата в руководстве	Тип файла
MP3	Аудиофайл MP3
WMA	Аудиофайл WMA
AAC	Аудиофайл AAC
JPEG	Файл изображения JPEG
Xvid	Видеофайл Xvid
MPEG-4	Видеофайл MPEG-4

### Совет

Для получения дополнительных сведений о форматах сжатия см стр. 72.

### Примечание

На данном устройстве могут не воспроизводиться даже совместимые диски. Это зависит от условий записи.

# Расположение и функции органов управления/разъемов

## Основное устройство

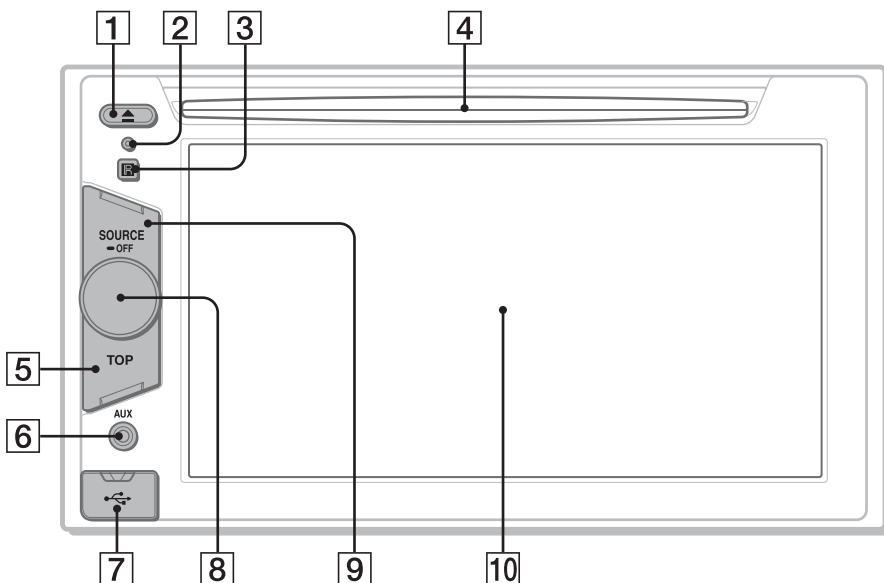

Дополнительные сведения см. на указанных ниже страницах.

- 1 Кнопка ▲ (извлечение) стр. 19
- 2 Кнопка сброса стр. 14
- 3 Датчик пульта дистанционного управления
- 4 Слот для дисков стр. 19
- 5 Кнопка TOP  
Для XAV-E62BT  
Нажмите для открытия главного меню.  
Для XAV-E622  
Нажмите для открытия списка источников.
- 6 Передний разъем AUX стр. 67

### 7 Разъем USB

Снимите крышку для подсоединения устройства USB.

### 8 Дисковый регулятор громкости

### 9 Кнопка SOURCE/OFF

Нажмите для включения питания/смены источника: “Тюнер” (радиоприемник), “Диск”, “iPod/USB”, “AUX” (дополнительное устройство)\*.

Нажмите и удерживайте в течение 1 секунды для отключения от источника.

Нажмите и удерживайте более 2 секунд для выключения.

### 10 Дисплей/сенсорный экран

\* “BT аудио” (аудиоустройство Bluetooth) доступно только для XAV-E62BT.

## Отображаемые экраны

Если не выбран источник:

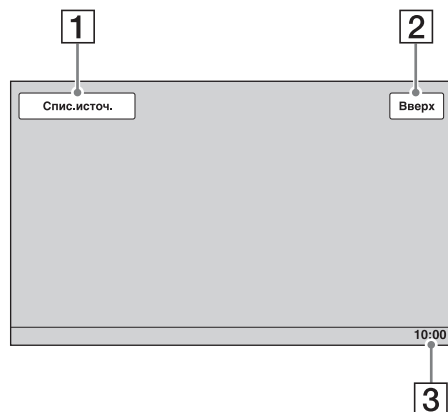

Главное меню (только XAV-E62BT):

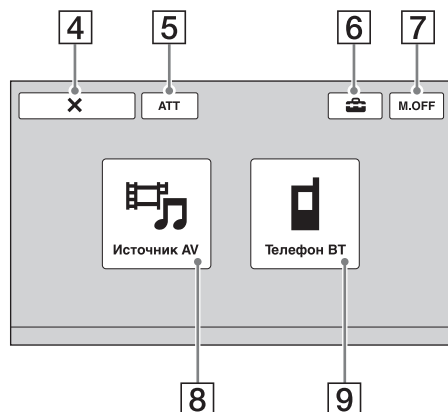

Список источников:

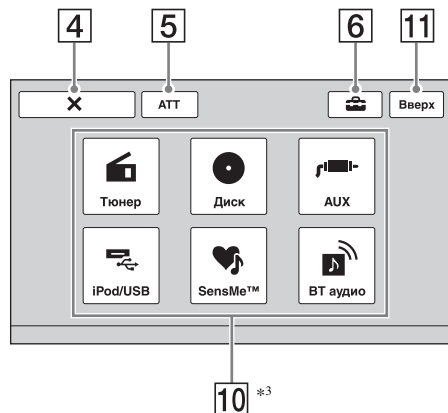

### 1 Кнопка “Спис.источч.”

Нажмите для открытия списка источников.

### 2 Кнопка “Вверх”

XAV-E62BT

Нажмите для открытия главного меню.

XAV-E622

Нажмите для открытия списка источников.

### 3 Часы стр. 62, 66

### 4 Кнопка X (закрытие)

Нажмите для закрытия меню.

### 5 Кнопка “АТТ” (приглушение)\*1

Нажмите для приглушения звука. Для отмены приглушения звука нажмите кнопку еще раз.

### 6 Кнопка (настройка)

Нажмите для открытия меню настроек.

### 7 Кнопка “M.OFF” (выключение монитора)

Нажмите для выключения монитора и подсветки кнопок. Нажмите любое место на дисплее, чтобы снова его включить.

### 8 Кнопка “Источник AV”\*2

Нажмите для открытия списка источников.

### 9 Кнопка “Телефон BT”\*2

Нажмите для перехода в режим телефона Bluetooth.

### 10 Кнопки выбора источника

Нажмите для смены источника: “Тюнер” (радио), “Диск”, “AUX” (дополнительное устройство), “iPod/USB”, “SensMe™”, “BT аудио” (аудиоустройство Bluetooth)\*3.

### 11 Кнопка “Тор”/кнопка “M.OFF”

Кнопка различается в зависимости от модели.

XAV-E62BT: кнопка “Тор”

XAV-E622: кнопка “M.OFF”

Описание функций каждой кнопки см. выше.

\*1 Появляется, только когда выбирается источник.

\*2 Доступно только на XAV-E62BT.

\*3 “BT аудио” появляется только на XAV-E62BT.

### Сброс параметров устройства

Перед первым включением устройства или после замены автомобильного аккумулятора, а также после изменения схемы подключения следует сбросить параметры устройства.

Нажмите кнопку сброса (стр. 12) с помощью заостренного предмета, например шариковой ручки.

#### Примечание

При нажатии кнопки сброса выполняется стирание установок времени и некоторых других занесенных в память параметров.

## Выполнение начальной установки

После сброса установок появляется экран для начальной установки параметров.

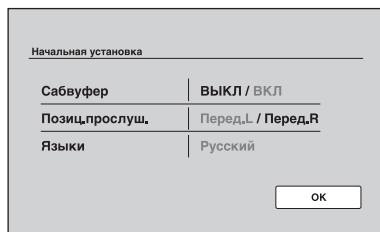

### 1 Нажмите поле “Тыл/Саб выход”, чтобы установить статус подключения сабвуфера.

Если сабвуфер подключен, выберите “Саб”.

Если усилитель мощности подключен, выберите “Тыл”.

Если ни сабвуфер, ни усилитель мощности не подключены, можно выбрать “Саб” или “Тыл”.

### 2 Нажмите поле “Позиц. прослуш.” для установки положения прослушивания.

Выберите параметр “Перед. L”, если положение прослушивания находится впереди слева, или выберите параметр “Перед. R”, если оно находится впереди справа.

### 3 Нажмите поле “Языки” для задания языка пользовательского интерфейса.

Нажимайте повторно, пока не появится нужный язык (English/Espanol/Русский).

### 4 Нажмите “ОК”.

Настройка завершена.

Эта настройка может быть выполнена в дальнейшем в меню настройки.

- Дополнительные сведения об установке статуса подключения сабвуфера см. на стр. 61.
- Дополнительные сведения о настройке параметров положения прослушивания см. в разделе “Оптимизация звучания для положения прослушивания — интеллектуальное согласование времени” на стр. 51.
- Дополнительные сведения о настройке языка пользовательского интерфейса см. на стр. 57.

## Прослушивание радиопередач

- 1 Нажмите “Спис.источ.”, затем нажмите “Тюнер”.**  
(Только для XAV-E62BT: в главном меню нажмите “Источник AV”, затем нажмите “Тюнер”.)  
Появляется экран приема радио, и автоматически открывается список предустановок.



- 2 Нажмите “Полоса частот”.**  
Отображается список диапазонов частот.

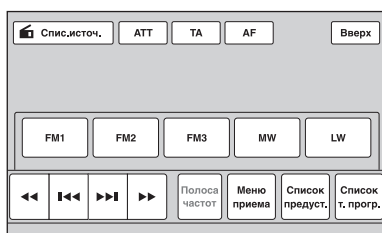

- 3 Нажмите нужный диапазон частот (“FM1”, “FM2”, “FM3”, “MW” или “LW”).**  
Повторно нажмите “Полоса частот”, чтобы закрыть список диапазонов частот.

- 4 Выполните настройку.**

### Автоматическая настройка

Нажмите **◀◀/▶▶**.

Поиск остановится, когда устройство найдет радиостанцию. Повторяйте процедуру, пока не будет найдена нужная радиостанция.

### Ручная настройка

Повторно нажимайте кнопку **◀◀/▶▶**, пока радиоприемник не настроится на прием нужной частоты.

Для непрерывного пропуска частот нажмите и удерживайте кнопку **◀◀/▶▶**.

## Элементы управления приемом

Нажмите экран, если не отображаются элементы управления приемом.

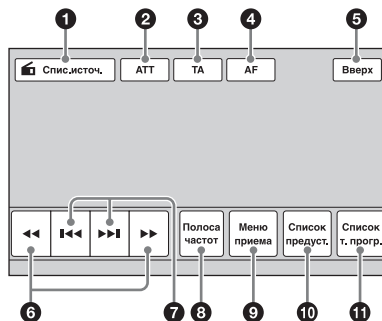

- 1 “Спис.источ.”**  
Нажмите для открытия списка источников. (стр. 13)
- 2 “АТТ”**  
Нажмите для приглушения звука. Для отмены приглушения звука нажмите кнопку еще раз.
- 3 “ТА”**  
Нажмите для установки TA в RDS. (стр. 17)
- 4 “АФ”**  
Нажмите для установки AF в RDS. (стр. 17)
- 5 “Вверх”**  
**XAV-E62BT**  
Нажмите для открытия главного меню. (стр. 13)  
**XAV-E622**  
Нажмите для открытия списка источников. (стр. 13)
- 6 ◀◀/▶▶**  
Нажмите для ручной настройки. Нажмите и удерживайте для непрерывного пропуска частот.
- 7 ◀◀/▶▶**  
Нажмите для автоматической настройки.
- 8 “Полоса частот”**  
Нажмите для открытия списка диапазонов частот и выбора диапазона.

продолжение на следующей странице →

## 9 “Меню приема”

Нажмите для открытия меню приема, содержащего следующие элементы.

- **“Моно”**: нажмите для активизации режима монофонического приема в случае неуверенного приема в FM-диапазоне. Для восстановления стереофонического приема выберите **“ВЫКЛ”**.
- **“Local”**: нажмите для настройки только на станции с сильным сигналом. Для настройки в обычном режиме выберите **“ВЫКЛ”**.
- **“Regional”** (стр. 18)

## 10 “Список предуств.”

Нажмите для отображения списка сохраненных в памяти радиостанций или сохранения радиостанций. (стр. 16)

## 11 “Список т. прогр.”

Нажмите для открытия спискаPTY. (стр. 18)

## Индикация во время приема

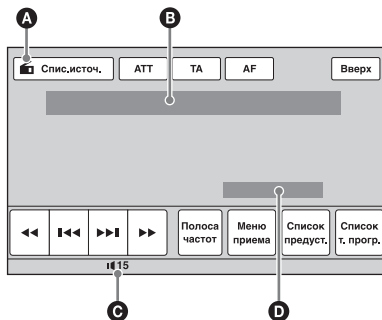

- A** Значок текущего источника\*1
- B** Название полосы частот, номер предустановки\*2, частота\*3/статус
- C** Уровень громкости\*4
- D** Статус настройки (EQ7, RBE)

\*1 Появляется только при отображении элементов управления.

\*2 Появляется только при приеме сохраненной в памяти радиостанции.

\*3 Во время приема станции с системой RDS появится название программной услуги. Дополнительные сведения см. в разделе “RDS” на стр. 17.

\*4 В случае активизации АТТ появляется индикация .

## Сохранение и прием радиостанций

### Предупреждение

Во избежание возникновения аварийной ситуации при настройке на радиостанции во время управления автомобилем используйте функцию памяти оптимальной настройки (BTM).

### Автоматическое сохранение — BTM

#### 1 Нажмите “Список источ.”, затем нажмите “Тюнер”.

Для смены диапазона частот нажмите “Полоса частот”, затем выберите нужный диапазон частот (“FM1”, “FM2”, “FM3”, \* “MW” или “LW”).

#### 2 Нажмите “Список предуств.”, затем нажмите “BTM”.

Устройство сохраняет первые шесть доступных радиостанций в списке предустановок (от “P1” до “P6”). При занесении станции в память раздается звуковой сигнал.

\* Диапазон настройки FM3 — от 65 до 74 МГц (с шагом 30 кГц).

### Сохранение вручную

#### 1 Во время приема радиостанции, которую требуется сохранить, нажмите “Список предуств.”.

#### 2 Нажмите “Память”, затем нажмите номер в списке (от “P1” до “P6”). Отображается номер и запрос на подтверждение.

#### 3 Нажмите “Да”.

Радиостанция сохраняется.

#### Примечание

При попытке сохранить другую радиостанцию с таким же номером ранее сохраненная радиостанция будет заменена.

#### Совет

Когда в памяти сохраняется радиостанция, передающая сигналы RDS, сохраняются также и параметры AF/TA (стр. 17).



## Прием радиостанций, сохраненных в памяти

- 1 Выберите диапазон, затем нажмите “Список предуст.”.
- 2 Нажмите нужный номер (от “P1” до “P6”).

## RDS

### Обзор

Радиостанции диапазона FM с услугой системы радиоданных (RDS) передают, кроме обычных сигналов радиопрограмм, неслышимую цифровую информацию.

#### Примечание

Сигналы RDS могут приниматься только в диапазоне FM1 или FM2.

### Индикация на дисплее

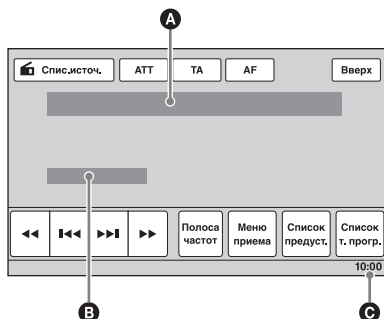

- A** Название полосы частот, номер предустановки, частота (название программной услуги), данные RDS, TA\*1
- B** Стерео\*2, RDS\*3, TP\*4
- C** Часы

\*1 Во время информации о движении транспорта.

\*2 Во время приема в диапазоне FM.

\*3 При приеме данных RDS.

\*4 При приеме программ о движении транспорта.

## Услуги RDS

Это устройство автоматически обеспечивает использование следующих служб RDS.

### AF (Альтернативные частоты)

Выбирает и выполняет перенастройку радиостанций, имеющих самый сильный сигнал в сети. С помощью этой функции можно непрерывно прослушивать одну и ту же программу во время продолжительной поездки. При этом нет необходимости выполнять перенастройку на одну и ту же станцию вручную.

### TA (Сообщения о текущей ситуации на дорогах)/TP (Программа о текущей ситуации на дорогах)

Обеспечивает прием текущей информации/программ о движении транспорта. При приеме сигналов такой информации/программы прием любого выбранного в данный момент источника прерывается.

### PTY (Типы программ)

Отображает тип принимаемой в данный момент программы. Кроме того, осуществляет поиск заданного типа программ.

### СТ (Время на часах)

Данные СТ, передаваемые с сигналами RDS, используются для установки часов устройства.

#### Примечания

- В зависимости от страны или региона могут быть доступными не все функции RDS.
- Функция RDS не будет работать, если сигнал очень слабый или радиостанция, на которую настроено устройство, не передает данные RDS.

## Настройка AF и TA

- 1 Во время приема/воспроизведения для активизации одной из функций нажмите “AF” или “ТА”.

При активизации изменяется цвет кнопок.

Для отмены нажмите кнопку еще раз.

## Сохранение станций RDS с параметрами AF и TA

Можно выполнить предварительную настройку станций RDS с параметрами AF/TA. При использовании функции BTM сохраняются только станции RDS с теми же параметрами AF/TA.

При выполнении предварительной настройки вручную можно сохранить как станции RDS, так и станции без RDS с индивидуальными параметрами AF/TA.

- 1 Задайте AF/TA, затем сохраните станцию с помощью BTM или вручную.

## Прием сообщений об аварийных ситуациях

При включении AF или TA сообщения об аварийных ситуациях будут автоматически прерывать текущее вещание.

### Совет

*Если настроить уровень громкости во время сообщения о движении транспорта, этот уровень будет сохранен в памяти для последующих сообщений о движении транспорта независимо от обычного уровня громкости.*

## Прослушивание одной региональной программы — Regional

Когда функция AF включена, в соответствии с заводскими настройками данного устройства прием возможен только в определенном регионе, поэтому устройство не переключается на частоту другой региональной станции с более сильным сигналом.

При выезде за пределы области приема определенной региональной программы отключите функцию Regional во время приема FM-радиостанции. Нажмите “Меню приема”, затем нажмите поле “Regional” для установки значения “ВЫКЛ”.

### Примечание

*Эта функция не работает в Великобритании и некоторых других регионах.*

## Функция местной привязки (только для Великобритании)

Эта функция позволяет настраиваться на волну других местных станций в данном районе, даже если они не занесены в память приемника под номерами.

- 1 Во время приема FM-радиостанции нажмите “Список предуст.”, затем – номер (от “P1” до “P6”), под которым сохранена местная радиостанция.
- 2 Не более чем через 5 секунд еще раз нажмите номер местной станции. Повторяйте процедуру, пока не будет найдена местная радиостанция.

---

## Выбор PTY

- 1 Во время приема FM-радиостанции нажмите “Список т. прогр.”. Появляется список PTY, если радиостанция передает данные PTY. Для прокрутки списка нажимайте ▲/▼.
- 2 Нажмите нужный тип программ. Устройство выполняет поиск станции, передающей программу выбранного типа.

Для закрытия списка типов программ PTY нажмите “Список т. прогр.”.

---

## Типы программ

“News” (новости), “Current Affairs” (текущие события), “Information” (информация), “Sport” (спорт), “Education” (образование), “Drama” (радиоспектакли), “Cultures” (культура), “Science” (наука), “Varied Speech” (интервью, игры и комедии), “Pop Music” (популярная музыка), “Rock Music” (рок-музыка), “Easy Listening” (легкая музыка), “Light Classics M” (легкая классика), “Serious Classics” (классика), “Other Music” (прочие типы музыки), “Weather & Metr” (погода), “Finance” (финансы), “Children’s Progs” (детские программы), “Social Affairs” (общественная жизнь), “Religion” (религия), “Phone In” (звонки в прямой эфир), “Travel & Touring” (путешествия), “Leisure & Hobby” (досуг), “Jazz Music” (джазовая музыка), “Country Music” (музыка кантри), “National Music” (национальная музыка), “Oldies Music” (старые шлягеры), “Folk Music” (народная музыка), “Documentary” (документальные репортажи)

---

### Примечание

*Эту функцию невозможно использовать в некоторых странах/регионах, где не передаются данные PTY.*

---

## Настройка СТ

- 1 Установите для параметра “СТ” значение “ВКЛ” в настройке (стр. 56).

### Примечания

- Функция СТ может не работать, даже если принимается станция, передающая данные RDS.
- Возможно расхождение между временем, установленным с помощью функции СТ, и реальным временем.

## Воспроизведение дисков

В зависимости от типа диска некоторые операции могут отличаться или будут ограничены.

См. инструкцию по эксплуатации, прилагаемую к диску.

- 1 Вставьте диск (этикеткой вверх).**  
Воспроизведение начнется автоматически.

### Если появляется меню DVD

Нажмите элемент в меню DVD. Также можно использовать панель управления меню, нажав в любом месте экрана вне меню DVD. С помощью кнопок ◀/▲/▼/▶ переместите курсор, затем нажмите “Enter” для подтверждения выбора.

Если при нажатии экрана не отображается панель управления меню, используйте пульт дистанционного управления (не прилагается).

#### О меню DVD

*Диск DVD разделен на несколько частей, составляющих фрагменты изображений или музыки. Эти части называются “главами”. При воспроизведении диска DVD, содержащего несколько глав, можно выбрать нужную главу с помощью главного меню диска DVD. Если на диске DVD можно выбирать элементы, такие как язык субтитров и звука, эти элементы можно выбрать с помощью меню диска DVD.*

### Если диск содержит файлы JPEG

Автоматически начинается слайд-шоу.

### Остановка воспроизведения

Нажмите и удерживайте кнопку **(SOURCE/OFF)** в течение 1 секунды.

#### Примечание

*Диски в формате DTS не поддерживаются. При выборе формата DTS звук не воспроизводится.*

### Извлечение диска

- 1 Нажмите кнопку  $\triangle$  на основном устройстве.**

## Элементы управления воспроизведением

Нажмите экран, если не отображаются элементы управления воспроизведением.

### Общие для всех дисков/форматов

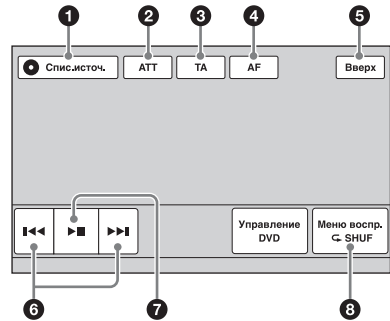

### DVD

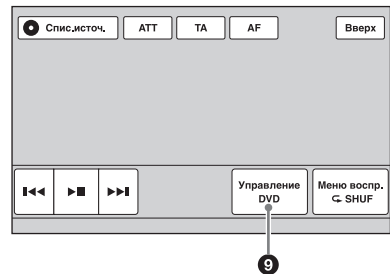

### VCD

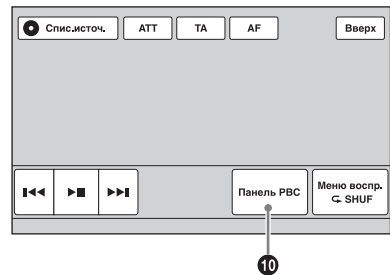

продолжение на следующей странице →

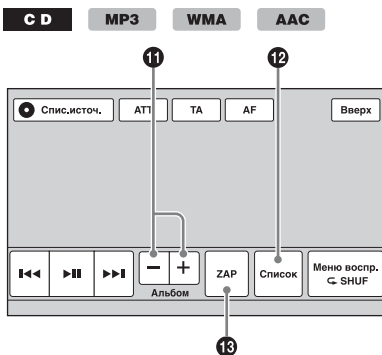
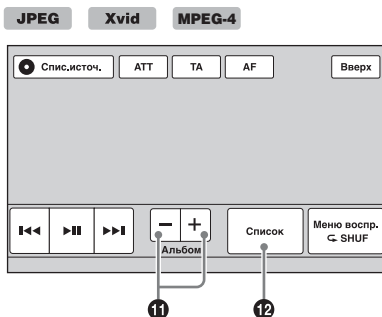

- 1 **“Спис.источч.”**  
Нажмите для открытия списка источников. (стр. 13)
- 2 **“АТТ”**  
Нажмите для приглушения звука. Для отмены приглушения звука нажмите кнопку еще раз.
- 3 **“ТА”**  
Нажмите для установки ТА в RDS. (стр. 17)
- 4 **“АФ”**  
Нажмите для установки АФ в RDS. (стр. 17)
- 5 **“Вверх”**  
**XAV-E62VT**  
Нажмите для открытия главного меню. (стр. 13)  
**XAV-E622**  
Нажмите для открытия списка источников. (стр. 13)

## 6 ◀▶/▶▶

Нажмите для пропуска раздела/дорожки/сцены/изображения/файла.

Нажмите и кратковременно удерживайте для перемещения видео назад/вперед; затем повторно нажмите для переключения скорости ( $\times 2 \rightarrow \times 12 \rightarrow \times 120 \rightarrow \times 2 \dots$ )\*1. Для отмены нажмите ▶▶.

Нажмите и удерживайте нажатой для перемещения аудиодорожки назад/вперед.

Во время паузы нажмите и удерживайте ▶▶ для воспроизведения видео в замедленном режиме. Для отмены отпустите эту кнопку.

## 7 ▶▶

Нажмите для приостановки/возобновления воспроизведения после паузы.

## 8 “Меню воспр.”

Нажмите для открытия меню воспроизведения, содержащего следующие элементы.

- **“Повтор”/“В сл.полс.”** (стр. 24)
- **“Уровень Dolby D”** (только при воспроизведении DVD VIDEO) (стр. 23)
- **“Сtereo”** (только при воспроизведении VCD/CD/MP3/WMA/AAC) (стр. 23)
- **“Настр. изоб.”** (только при воспроизведении JPEG): нажмите для поворота изображения влево/вправо.
- **“Аудио”** (только при воспроизведении Xvid/MPEG-4) (стр. 23)

### 9 “Управление DVD”

Нажмите для открытия меню управления DVD, содержащего следующие элементы.

- “**Аудио**”: повторно нажимайте для выбора языка/формата аудио. (стр. 22)\*2
- “**Субтитры**”: повторно нажимайте для выключения/выбора языка субтитров.\*2\*3
- “**Угол**”: повторно нажимайте для изменения ракурса для просмотра.\*2
- “**Верх. Меню**”: нажмите, чтобы открыть главное меню на DVD.\*2
- “**Меню**”: нажмите, чтобы открыть меню на диске.\*2

### 10 “Панель PBC”

Нажмите для отображения панели управления для меню PBC. (стр. 22)

### 11 “Альбом” +/-

Нажмите для пропуска альбома (папки) формата MP3/WMA/AAC/JPEG/Xvid/MPEG-4.

### 12 “Список”

Нажмите для отображения списка дорожек/изображений/видеофайлов. (стр. 35)

### 13 “ZAP”

Нажмите для перехода в режим ZAPPIN. (стр. 35)

\*1 Скорость зависит от формата или метода записи.

\*2 Может отсутствовать в зависимости от типа диска.

\*3 При появлении запроса на ввод 4-значного числа введите код языка (стр. 84), соответствующий нужному языку.

#### Примечание

Если на диске содержатся различные типы файлов, воспроизводиться могут только выбранные типы файлов (аудио/видео/изображения). Дополнительные сведения о выборе типа файла см. в разделе “Выбор типа файла” на стр. 35.

#### Примечания относительно воспроизведения JPEG

- При повороте крупного изображения отображение может быть замедленным.
- Файлы в прогрессивном режиме JPEG не отображаются.

## Индикация во время воспроизведения

Нажмите экран, если не отображается индикация.

Для аудиодисков ряд элементов всегда отображается во время воспроизведения.

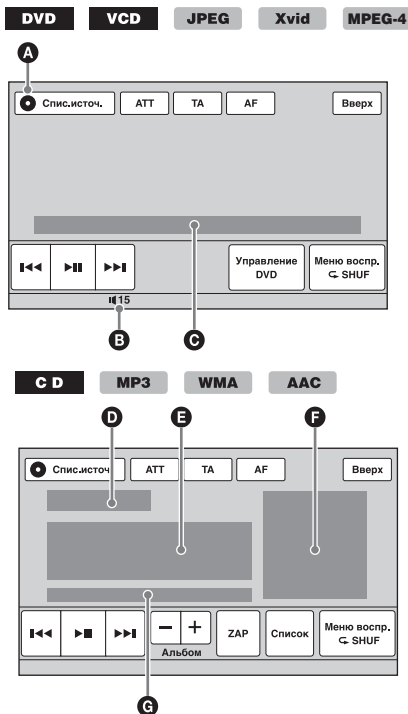

- A** Значок текущего источника
- B** Уровень громкости\*1
- C** Формат, статус воспроизведения, время, прошедшее с начала воспроизведения\*2, раздел/глава/альбом (папка)/номер дорожки\*3\*4, аудиоформат\*5, статус настройки (CSO, EQ7, RBE)
- D** Статус воспроизведения, время, прошедшее с начала воспроизведения\*2
- E** Название дорожки, название альбома, имя исполнителя
- F** Отображение обложки альбома\*6
- G** Формат, номер дорожки, номер альбома\*7, статус настройки (CSO, EQ7, RBE)

\*1 В случае активизации ATT появляется индикация .

\*2 При воспроизведении JPEG или VCD с применением функций PBC индикация отсутствует.

- \*3 Набор отображаемых элементов типа диска/формата.
- \*4 При воспроизведении диска VCD с включенными функциями PBC (стр. 22) индикация отсутствует.
- \*5 Только DVD.
- \*6 Рекомендуемый размер составляет от 240 × 240 до 960 × 960 пикселей.
- \*7 Только MP3/WMA/AAC.

## Использование функций PBC (контроль воспроизведения)

### VCD

Меню PBC помогает выполнить операцию в интерактивном режиме, когда воспроизводится диск VCD, совместимый с функцией PBC.

#### 1 Начните воспроизведение диска VCD, совместимого с функцией PBC.

Отобразится меню PBC.

#### 2 Нажмите “Панель PBC”.

Появляется панель управления меню.

#### 3 Нажимайте номерные кнопки, чтобы выбрать нужный элемент, затем нажмите “Enter”.

#### 4 Следуйте инструкциям меню для выполнения операций в диалоговом режиме.

Для возврата к предыдущей индикации дисплея нажмите кнопку . Нажмите “Закреть”, чтобы скрыть элементы управления.

### Воспроизведение без функций PBC

#### 1 Когда источник не выбран, нажмите “Спис.источ.”, затем нажмите .

#### 2 Нажмите “Визуальн.”.

Отображается меню настройки отображения.

#### 3 С помощью кнопок ▲/▼ выполните прокрутку, затем нажмите “Упр.воспр.Video CD”, чтобы установить значение “ВЫКЛ”.

#### 4 Начните воспроизведение диска VCD.

Во время воспроизведения меню PBC не отображается.

### Примечания

- Элементы меню и последовательность операций зависят от типа диска.
- Во время воспроизведения PBC на экране воспроизведения не отображаются номер дорожки, элемент воспроизведения и т.д.
- При воспроизведении без функций PBC возобновление воспроизведения невозможно.

## Настройка параметров аудио

### Примечание

Диски в формате DTS не поддерживаются. При выборе формата DTS звук не воспроизводится.

### Изменение языка/формата аудио DVD

Язык звука можно изменить, если дорожки на нем записаны на нескольких языках. Для диска, записанного в нескольких аудиоформатах (например, Dolby Digital), можно изменить аудиоформат.

#### 1 Во время воспроизведения нажмите “Управление DVD”.

#### 2 Повторно нажимайте “Аудио”, пока не появится нужный язык/формат аудио.



Аудиоформат/число каналов\*

Язык звука можно переключать на все доступные языки.

При появлении запроса на ввод 4-значного числа введите код языка (стр. 84), соответствующий нужному языку.

Если один и тот же язык отображается несколько раз, диск записан с использованием нескольких форматов звука.

\* Название формата и число каналов отображается в следующем виде:  
Пример: Dolby Digital 5.1 ch

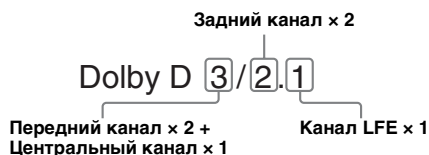

Для закрытия меню управления DVD нажмите “Управление DVD”.

## Смена аудиоканала



При воспроизведении дисков VCD/CD/MP3/WMA/AAC/Xvid/MPEG-4 можно воспроизводить звук правого и левого каналов, только правого или только левого канала через оба громкоговорителя — правый и левый. Параметры приведены ниже.

“2-кан.”: стандартный стереозвук (по умолчанию)

“Л.-кан.”: звук левого канала (монофонический)

“П.-кан.”: звук правого канала (монофонический)

Для дисков VCD/CD/MP3/WMA/AAC

**1** Во время воспроизведения нажмите “Меню воспр.”, затем повторно нажимайте “Стерео”, пока не появится нужный аудиоканал.

Для дисков Xvid/MPEG-4

**1** Во время воспроизведения нажмите “Меню воспр.”, затем повторно нажимайте “Аудио”, пока не появится нужный аудиоканал.

Для закрытия меню воспроизведения нажмите “Меню воспр.”.

### Примечание

На некоторых типах дисков, возможно, не удастся изменить настройку звука.

### Совет

Эту операцию также можно выполнить с помощью пульта дистанционного управления (не прилагается), повторно нажимая кнопку .

## Настройка уровня аудиовыхода — уровень Dolby D

Можно отрегулировать уровень выходного аудиосигнала для DVD, записанного в формате Dolby Digital, чтобы снизить разность уровней громкости дисков.

- 1** Во время воспроизведения нажмите “Меню воспр.”.
- 2** Нажмите поле “Настр.” для установки значения “ВКЛ”.
- 3** Для настройки уровня выходного сигнала повторно нажимайте кнопки **+/-**.  
Предусмотрена пошаговая настройка уровня выходного сигнала в диапазоне от **-10** до **+10**.

Для закрытия меню воспроизведения нажмите “Меню воспр.”.

## Блокировка дисков — родительский контроль доступа

\*

\* За исключением дисков DVD-R/DVD-R DL/DVD-RW в режиме VR.

Можно заблокировать диск или установить ограничения на воспроизведение в соответствии с предварительно определенным уровнем возраста пользователя. Ограниченные сцены могут блокироваться или заменяться другими сценами, если воспроизводимый диск DVD совместим с родительским контролем доступа.

## Активизация родительского контроля доступа

- 1** Когда источник не выбран, нажмите “Спис.источ.”, затем нажмите .
- 2** Нажмите “Визуальн.”.  
Отображается меню настройки отображения.
- 3** С помощью кнопок **▲/▼** выполните прокрутку, затем нажмите “Родител.контр.DVD”.  
Отображается дисплей установки пароля.

**4 С помощью номерных кнопок введите пароль, затем нажмите “ОК”.**

**5 Для подтверждения с помощью номерных кнопок повторно введите пароль, затем нажмите “ОК”.**

Настройка завершена.

Для удаления введенного числа нажмите кнопку “Очистить”.

Для возврата к предыдущему экрану нажмите кнопку “Назад”.

## Отключение родительского контроля доступа

**1** Выполните приведенные выше шаги 1 - 3.

Появляется экран разблокировки родительского контроля доступа.

**2** С помощью номерных кнопок введите текущий пароль.

Появляется сообщение “Разблокировано родителем”, и родительский контроль доступа отключается.

## Изменение пароля

Отключите родительский контроль доступа, затем снова активизируйте его, используя новый пароль.

## Изменение зоны и соответствующих ей рейтингов фильмов

В зависимости от зоны и ее рейтингов фильмов можно установить уровни ограничения.

**1** Когда источник не выбран, нажмите “Спис.источч.”, затем нажмите .

**2** Нажмите “Визуальн.”.

Отображается меню настройки отображения.

**3** С помощью кнопок ▲/▼ выполните прокрутку, затем нажмите “Родител.зона DVD”.

Когда родительский контроль доступа уже установлен, отобразится дисплей для ввода пароля.

Для изменения настройки введите пароль.

Отобразятся параметры.

**4** Нажмите нужную зону для применения соответствующих ей рейтингов фильмов.

При выборе параметра “Другие страны” с помощью номерных кнопок введите код зоны, выбранный в разделе “Список кодов зон” на стр. 84.

**5** Нажмите “Родител.рейтинг.DVD”.

Отобразятся параметры.

Чем меньше номер, тем строже уровень ограничения.

**6** Нажмите нужный рейтинг.

Настройка завершена.

Для возврата к предыдущему экрану нажмите кнопку “Назад”.

## Повторное воспроизведение и воспроизведение в случайной последовательности

DVD

VCD

C D

MP3

WMA

AAC

JPEG

Xvid

MPEG-4

**1** Во время воспроизведения нажмите “Меню воспр.”, затем повторно нажимайте поле “Повтор” или “В сл.посл.”, пока не появится нужный параметр.

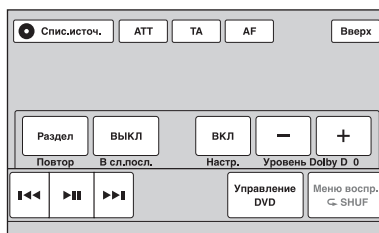

Начнется повторное воспроизведение или воспроизведение в произвольном порядке.

Для закрытия меню воспроизведения нажмите “Меню воспр.”.



Параметры повтора и порядок переключения каждого диска/формата показаны ниже.

Диск/формат	Доступные значения
<b>DVD</b>	<p><b>“ВЫКЛ”</b>: возврат в обычный режим воспроизведения.</p> <p><b>“Раздел”</b>: повтор текущего раздела.</p> <p><b>“Название”</b>: повтор текущей главы.</p>
<b>VCD</b> *1 <b>C D</b>	<p><b>“ВЫКЛ”</b>: возврат в обычный режим воспроизведения.</p> <p><b>“Дорожка”</b>: повтор текущей дорожки.</p>
<b>MP3</b> <b>WMA</b> <b>AAC</b>	<p><b>“ВЫКЛ”</b>: возврат в обычный режим воспроизведения.</p> <p><b>“Дорожка”</b>: повтор текущей дорожки.</p> <p><b>“Альбом”</b>: повтор текущего альбома (папки).</p>
<b>JPEG</b>	<p><b>“ВЫКЛ”</b>: возврат в обычный режим воспроизведения.</p> <p><b>“Изобр.”</b>: повтор текущего изображения.</p> <p><b>“Альбом”</b>: повтор текущего альбома.</p>
<b>Xvid</b> <b>MPEG-4</b>	<p><b>“ВЫКЛ”</b>: возврат в обычный режим воспроизведения.</p> <p><b>“Фильм”</b>: повтор текущего видеофайла.</p> <p><b>“Альбом”</b>: повтор текущего альбома (папки).</p>

Параметры произвольного воспроизведения и порядок переключения каждого диска/формата показаны ниже.

Диск/формат	Доступные значения
<b>DVD</b> *2	<p><b>“ВЫКЛ”</b>: возврат в обычный режим воспроизведения.</p> <p><b>“Название”</b>: воспроизведение разделов текущей главы в случайной последовательности.</p>

Диск/формат	Доступные значения
<b>VCD</b> *1 <b>C D</b>	<p><b>“ВЫКЛ”</b>: возврат в обычный режим воспроизведения.</p> <p><b>“Диск”</b>: воспроизведение дорожек текущего диска в случайной последовательности.</p>
<b>MP3</b> <b>WMA</b> <b>AAC</b> <b>JPEG</b> <b>Xvid</b> <b>MPEG-4</b>	<p><b>“ВЫКЛ”</b>: возврат в обычный режим воспроизведения.</p> <p><b>“Альбом”</b>: воспроизведение дорожек/изображений/видеофайлов текущего альбома (папки) в случайной последовательности.</p>

\*1 Возможно только при воспроизведении диска VCD версии 1.0/1.1 или диска VCD версии 2.0 без функций PBC.

\*2 За исключением дисков DVD-R/DVD-R DL/DVD-RW в режиме VR.

## Прямой поиск во время воспроизведения

DVD

VCD

CD

MP3

WMA

AAC

JPEG

Xvid

MPEG-4

Можно быстро найти нужное место, указав номер главы, номер раздела и т.п.

**1 Во время воспроизведения нажмите номерные кнопки на пульте дистанционного управления (не прилагается), чтобы ввести номер элемента (дорожки, главы и т.п.), затем нажмите кнопку **ENTER**.**

Воспроизведение начнется с выбранного места.

Предусмотрены следующие элементы поиска для диска/формата:

**DVD:** глава или раздел\*1

**VCD\*/CD/MP3/WMA/AAC:** дорожка

**JPEG:** изображение

**Xvid/MPEG-4:** фильм

\*1 Тип элемента поиска зависит от настройки.

\*2 Возможно только при воспроизведении диска VCD без функций PBC.

## Настройка элемента поиска (только DVD)

Можно задать элемент поиска (главу или раздел) для воспроизведения DVD.

**1** Нажмите “Спис.источ.”, затем нажмите .

**2** Нажмите “Визуальн.”.

Отображается меню настройки отображения.

**3** С помощью кнопок **▲/▼** выполните прокрутку, затем нажмите “Прямой поиск DVD”, чтобы установить значение “Раздел” или “глава”.

Настройка завершена.

Для возврата к предыдущему экрану нажмите кнопку “Назад”.

## Работа с устройствами USB

Для получения дополнительных сведений о совместимости устройства USB посетите веб-сайт поддержки.

### Сайт для получения поддержки

<http://support.sony-europe.com/>

- Можно использовать устройства USB типа MSC (запоминающее устройство большой емкости) и MTP (протокол перезаписи со сменой носителя), совместимые со стандартом USB.
- Совместимыми кодеками являются MP3 (.mp3), WMA (.wma), AAC (.m4a), JPEG (.jpg), Xvid (.avi) и MPEG-4 (.mp4).
- Рекомендуется выполнять резервное копирование данных в устройстве USB.

### Примечания

- Следует подключать устройство USB после запуска двигателя.  
В зависимости от устройства USB возможны сбой или повреждение, если устройство подключается перед запуском двигателя.
- Возможна задержка перед началом воспроизведения файла большого размера.

## Воспроизведение с устройства USB

**1** Снимите крышку с разъема USB и подсоедините устройство USB к разъему USB.

Воспроизведение начнется автоматически.

Если устройство USB подключено, для начала воспроизведения нажмите “Спис.источ.”, затем нажмите “iPod/USB”.

Подробнее о местоположении разъема USB см. в разделе “Расположение и функции органов управления/разъемов” (стр. 12).

## Об элементах управления и индикации во время воспроизведения

Можно управлять воспроизведением устройства USB аналогично воспроизведению диска. Дополнительные сведения см. в разделе “Элементы управления воспроизведением” на стр. 19.

Дополнительные сведения об индикации во время воспроизведения см. в разделе “Индикация во время воспроизведения” на стр. 21.

## Остановка воспроизведения

Нажмите и удерживайте кнопку **(SOURCE/OFF)** в течение 1 секунды.

## Отсоединение устройства USB

Остановите воспроизведение, затем отсоедините устройство.

Во избежание возможного повреждения данных на устройстве USB не следует отсоединять устройство во время воспроизведения.

### Примечания по использованию

- Не используйте громоздкие или тяжелые устройства USB, которые могут выпасть вследствие вибрации или вызвать потерю соединения.
- Во избежание неполадок не оставляйте устройство USB в припаркованном автомобиле.
- Данное устройство не способно распознавать устройства USB, подключенные через концентратор USB.
- Если требуется установить соединение USB, обязательно используйте кабель USB, прилагаемый к устройству.

### Примечания по воспроизведению

- Если на устройстве USB содержатся различные типы файлов, воспроизводиться могут только выбранные типы файлов (аудио/видео/изображения). Дополнительные сведения о выборе типа файла см. в разделе “Выбор типа файла” на стр. 35.
- Отображаемые элементы могут различаться в зависимости от устройства USB, формата записи и настроек. Дополнительные сведения см. на веб-сайте поддержки.
- Макс. количество отображаемых данных следующее:
  - папок (альбомов): 256
  - файлов (дорожек): 2000
- Может потребоваться некоторое время для того, чтобы началось воспроизведение, это время зависит от количества записанных данных.
- Воспроизведение файлов DRM (управление цифровыми правами) невозможно.
- При воспроизведении или перемещении назад/вперед файла MP3/WMA/AAC с переменной скоростью передачи в битах (VBR) время с начала воспроизведения может отображаться неточно.
- Воспроизведение файлов, сжатых без потерь качества, не поддерживается.

## Повторное воспроизведение и воспроизведение в случайной последовательности

### 1 Во время воспроизведения нажмите “Меню воспр.”, затем повторно нажимайте поле “Повтор” или “В сл.посл.”, пока не появится нужный параметр.

Начнется повторное воспроизведение или воспроизведение в произвольном порядке.

Параметры повторного воспроизведения следующие:

“**ВЫКЛ**”: возврат в обычный режим воспроизведения.

“**Дорожка**”/“**Изобр.**”/“**Фильм**”<sup>\*1</sup>: повтор текущей дорожки/изображения/видеофайла.

“**Альбом**”: повтор текущего альбома (папки).

“**Дисковод**”<sup>\*2</sup>: повтор воспроизведения текущего диска.

Параметры воспроизведения в случайной последовательности следующие:

“**ВЫКЛ**”: возврат в обычный режим воспроизведения.

“**Альбом**”: воспроизведение дорожек/изображений/видеофайлов текущего альбома (папки) в случайной последовательности.

<sup>\*1</sup> Параметры зависят от типа файла.

<sup>\*2</sup> Если на устройстве USB создано два или более дисков.

Для закрытия меню воспроизведения нажмите “Меню воспр.”.

## Прслушивание музыки, соответствующей настроению — SensMe™

Уникальные “каналы SensMe™” и функции “настроение SensMe™” компании Sony автоматически группируют дорожки по каналу или настроению и позволяют интуитивно наслаждаться музыкой.

### Перед использованием функции SensMe™

Ниже приведена основная процедура, необходимая для применения функции SensMe™ в данном устройстве.

- 1 Установка “SensMe™ Setup” и “Content Transfer” на компьютере**  
Сначала установите “SensMe™ Setup” и “Content Transfer” с прилагаемого диска CD-ROM.

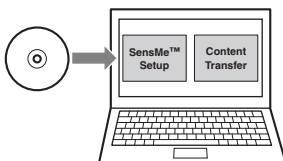

- 2 Регистрация устройства USB с помощью “SensMe™ Setup”**

Подключите к компьютеру устройство USB и выполните регистрацию с помощью “SensMe™ Setup”, чтобы обеспечить возможность применения функции SensMe™ на данном устройстве.

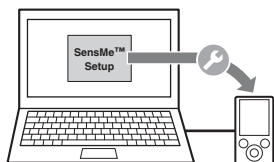

#### Совет

Регистрация может быть выполнена одновременно с процедурой установки или после установки.

- 3 Передача дорожек в устройство USB с помощью “Content Transfer”**

С целью группирования дорожек по каналу или настроению требуется проанализировать звуковые образцы дорожек с помощью 12 TONE ANALYSIS, загруженного в “Content Transfer”.

Подключив устройство USB к компьютеру, перетащите дорожки из Windows Explorer, iTunes и т.п. в “Content Transfer”.

Программным обеспечением “Content Transfer” выполняется и анализ, и передача дорожек.

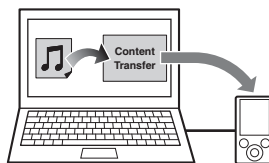

- 4 Подключение устройства USB и применение функции SensMe™ на данном устройстве**

Подключите устройство USB с установленными дорожками. Затем можно использовать “каналы SensMe™” или “настроение SensMe™” на данном устройстве.

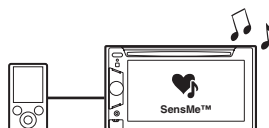

### Установка “SensMe™ Setup” и “Content Transfer” на компьютере

Применение прилагаемого программного обеспечения (“SensMe™ Setup” и “Content Transfer”) является обязательным для обеспечения возможности использования функции SensMe™ на данном устройстве. Установите это программное обеспечение на компьютере с прилагаемого диска CD-ROM.

- 1 Вставьте прилагаемый диск CD-ROM в компьютер.**

Автоматически запускается мастер установки.

- 2 Для выполнения установки следуйте инструкциям на экране.**

## Регистрация устройства USB с помощью “SensMe™ Setup”

Регистрация устройства USB является обязательной для обеспечения возможности использования функции SensMe™ на данном устройстве.

Если регистрация не выполнена одновременно с процедурой установки, выполните следующие шаги.

- 1 Запустите “SensMe™ Setup” на компьютере.
- 2 Подключите устройство USB к компьютеру.
- 3 Выполните регистрацию, следуя инструкциям на экране.

### Совет

Если подключить зарегистрированное устройство USB, содержащее проанализированные дорожки, можно отменить регистрацию этого устройства USB.

## Передача дорожек в устройство USB с помощью “Content Transfer”

Для обеспечения возможности использования функции SensMe™ на данном устройстве дорожки должны быть проанализированы и переданы на зарегистрированное устройство USB с помощью “Content Transfer”.

- 1 Подключите зарегистрированное устройство USB к компьютеру. Для “WALKMAN” подключитесь в режиме MTP. Для устройств USB, не являющихся “WALKMAN”, подключитесь в режиме MSC.

Автоматически запускается приложение “Content Transfer”.

Если на экран выводится сообщение, для продолжения следуйте инструкциям на экране.

- 2 Перетащите дорожки из Windows Explorer, iTunes и т.п. в “Content Transfer”.

Начинается анализ и передача дорожек.

Дополнительные сведения о работе см. в справке приложения “Content Transfer”.

### Примечание

Анализ дорожек программой 12 TONE ANALYSIS может занять некоторое время, продолжительность зависит от компьютерной среды.

### Совет

С помощью “Content Transfer” можно передать не только аудиофайлы, но также изображения или видеофайлы. Дополнительные сведения см. в справке приложения “Content Transfer”.

## Воспроизведение дорожек в каналах — каналы SensMe™

Функция “каналы SensMe™” автоматически группирует дорожки в каналах по их мелодиям. Можно выбрать и воспроизвести канал, соответствующий настроению, виду деятельности и т.п.

- 1 Подключите устройство USB, настроенное для функции SensMe™.
  - 2 Нажмите “Спис.источ.”, затем нажмите “SensMe™”.
  - 3 Нажмите “каналы”.
- Отображается список каналов.

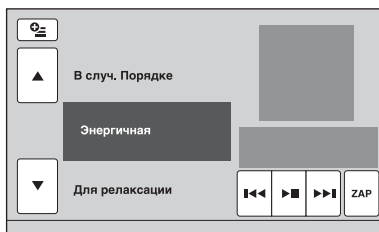

- 4 Прокрутка списка каналов выполняется с помощью кнопок ▲/▼.

Воспроизведение первой дорожки в текущем канале начинается с самого мелодического или ритмического раздела дорожки\*.

\* Возможно неправильное обнаружение.

- 5 Нажмите нужный канал. Начинается воспроизведение дорожек в выбранном канале.

### Примечания

- Для ряда дорожек возможно неправильное обнаружение или группирование в канале, не соответствующем настроению дорожки.
- Если подключенное устройство USB содержит много дорожек, возможна задержка при запуске функции “каналы SensMe™”, связанная с чтением данных.

продолжение на следующей странице →

### Совет

Дорожки воспроизводятся в случайном порядке. Этот порядок может быть разным при каждом выборе канала.

## Список каналов

### ■ Рекомендуется, В случ. Порядке

“Утро” (5:00 – 9:59)

“День” (10:00 – 15:59)

“Вечер” (16:00 – 18:59)

“Ночь” (19:00 – 23:59)

“Полночь” (24:00 – 4:59)

Воспроизведение дорожек, рекомендуемых для каждого времени дня.

Установите часы (стр. 66), чтобы отображение канала было точным.

“В случ. Порядке”: воспроизведение всех проанализированных дорожек в случайном порядке.

### ■ Основные каналы

Воспроизведение дорожек, соответствующих типу музыки.

“Энергичная”: бодрые, веселые дорожки.

“Для релаксации”: спокойные дорожки.

“Расслабляющая”: расслабляющие, меланхолические дорожки.

“Оптимистическая”: веселые дорожки для поднятия настроения.

“Эмоциональная”: баллады.

“Для отдыха”: дорожки для отдыха.

“Танцевальная”: дорожки в стиле ритм и рэп, ритм и блюз.

“Экстремальная”: мощный рок.

### ■ Каналы в автомобиле

Воспроизводят дорожки, подходящие во время вождения автомобиля.

“Автострада”: быстрые, энергичные дорожки.

“Спокойная поездка”: мелодичные целительные баллады.

“Поездка на выходных”: восхитительные, яркие, веселые дорожки.

“Полуночный круиз”: джазовые или фортепианные дорожки, проникнутые зрелым мировосприятием.

“Ритмичная”: жизнеутверждающие дорожки в быстром темпе.

“Утренняя поездка”: яркие и свежие дорожки.

“Поездка домой”: теплые и расслабляющие дорожки.

## Элементы управления и индикация при воспроизведении с применением функции “каналы SensMe™”

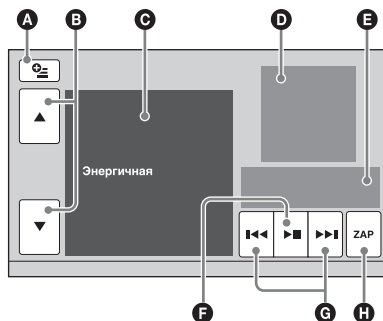

- A** Отображение управляющих кнопок: “Спис.источ.”, “АТТ”, “ТА”, “АФ”, “Вверх”. (стр. 19)
- B** Прокрутка списка и выбор другого канала.
- C** Индикация текущего канала.
- D** Отображение обложки альбома\*1.
- E** Указывается время с начала воспроизведения, название дорожки и имя исполнителя.
- F** Приостановка/возобновление воспроизведения после паузы.
- G** Пропуск дорожки.
- H** Переход в режим ZAPPIN. (стр. 35) Во время воспроизведения в режиме ZAPPIN для функции “каналы SensMe™” воспроизводятся наиболее мелодические или ритмические разделы\*2 дорожек.

\*1 Рекомендуемый размер составляет от 240 × 240 до 960 × 960 пикселей.

\*2 Возможно неправильное обнаружение.

## Воспроизведение дорожек по картам настроения — настройке SensMe™

Функция “настройка SensMe™” распределяет дорожки в виде точек на карте настроения с двумя осями на основании характеристик отдельных дорожек.

Если нажать на карте точку, соответствующую настроению, эта точка очерчивается кругом и воспроизводятся дорожки, находящиеся внутри этого круга.

### 1 Подключите устройство USB, настроенное для функции SensMe™.

### 2 Нажмите “Спис.источ.”, затем нажмите “SensMe™”.

### 3 Нажмите “настройка”.

Появляется карта настроения с двумя осями.

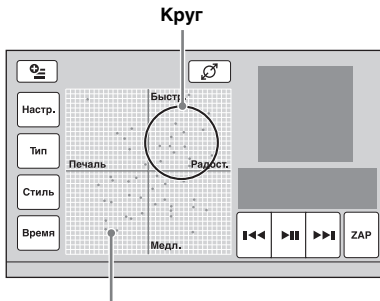

Точки, представляющие дорожки

### 4 Нажмите нужную точку на карте.

Вокруг точки появляется круг, и воспроизводятся дорожки, находящиеся внутри этого круга. Воспроизведение первой дорожки начинается с наиболее мелодического или ритмического раздела\*.

\* Возможно неправильное обнаружение.

#### Примечания

- На карте размещены только 200 последних дорожек, скопированных на компьютер с помощью “Content Transfer”.
- Для ряда дорожек возможно неправильное обнаружение или размещение на карте может не соответствовать настроению дорожки.
- Если подключенное устройство USB содержит много дорожек, возможна задержка при запуске функции “настройка SensMe™”, связанная с чтением данных.

#### Советы

- На карте настройки воспроизводимая в настоящий момент дорожка указывается как зеленая точка.
- Дорожки воспроизводятся от центра круга к окружности.

## Элементы управления и индикация при воспроизведении с применением функции “настройка SensMe™”

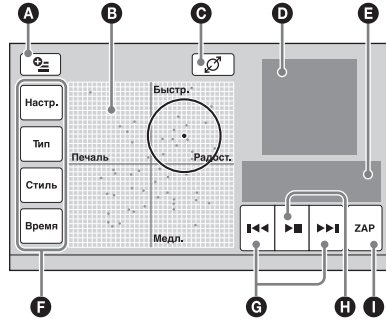

- Отображение управляющих кнопок: “Спис.источ.”, “АТТ”, “ТА”, “АФ”, “Вверх”. (стр. 19)
- Для перемещения круга и перегруппировки дорожек.
- Для изменения размера круга: малый, среднего размера или крупный.
- Отображение обложки альбома\*1.
- Указывается время с начала воспроизведения, название дорожки и имя исполнителя.
- Изменение параметров на горизонтальной оси.
- Пропуск дорожки.
- Приостановка/возобновление воспроизведения после паузы.
- Переход в режим ZAPPIN. (стр. 35) Во время воспроизведения в режиме ZAPPIN для функции “настройка SensMe™” воспроизводятся наиболее мелодические или ритмические разделы\*2 дорожек.

\*1 Рекомендуемый размер составляет от 240 × 240 до 960 × 960 пикселей.

\*2 Возможно неправильное обнаружение.

продолжение на следующей странице →

## Изменение параметров на горизонтальной оси

На карте настройки можно изменить параметры на горизонтальной оси. Дорожки перегруппируются в соответствии с характеристиками параметров.

Действие	Для изменения параметров на
Нажмите “Настр.”	“Печаль” – “Радост”
Нажмите “Тип”	“Акуст.” – “Элект”
Нажмите “Стиль”	“Спок.” – “Эмоц.”
Нажмите “Время”	“Утро” – “Полночь”

## Операции с iPod

Дополнительные сведения о совместимости iPod см. “О iPod” на стр. 73 или на веб-сайте поддержки.

### Сайт для получения поддержки

<http://support.sony-europe.com/>

В данной инструкции по эксплуатации термин “iPod” используется в качестве общей ссылки на функции iPod в iPod и iPhone, если в тексте или рисунках не указано обратное.

## Воспроизведение iPod

- 1 Уменьшите громкость на этом устройстве.
- 2 Снимите крышку с разъема USB и подсоедините iPod к разъему USB. Рекомендуется использовать приобретаемый дополнительно соединительный кабель USB RC-202IPV.\*1

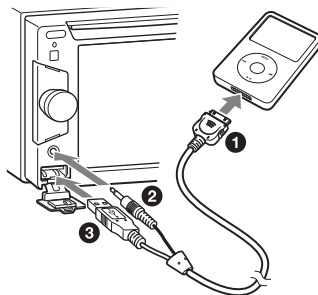

Если подсоединен iPod, устройство, подключенное к переднему разъему AUX, недоступно, а при изменении источника невозможно выбрать “Фронт. AUX”.

На экране iPod появляется следующая индикация\*2, затем начинается воспроизведение с элемента, который воспроизводился последним.



Если iPod уже подключен, для начала воспроизведения нажмите “Спис.источ.”, затем нажмите “iPod/USB”.



\*1 Для воспроизведения видеофайлов с iPod с видео требуется использовать кабель RC-202IPV.

\*2 Может не появиться при подключении iPod touch или iPhone, а также в случае, если последнее воспроизведение iPod выполнялось в режиме управления пассажира.

### 3 Отрегулируйте громкость на устройстве.

#### Об элементах управления и индикации во время воспроизведения

Можно управлять воспроизведением iPod аналогично воспроизведению диска. Дополнительные сведения см. в разделе “Элементы управления воспроизведением” на стр. 19. Дополнительные сведения об индикации во время воспроизведения см. в разделе “Индикация во время воспроизведения” на стр. 21.

#### Остановка воспроизведения

Нажмите и удерживайте кнопку **(SOURCE/OFF)** в течение 1 секунды.

#### Отсоединение iPod

Остановите воспроизведение, затем отсоедините устройство. Во избежание возможного повреждения данных в iPod не следует отсоединять iPod во время воспроизведения.

#### О режиме возобновления

Если воспроизводящий в настоящий момент iPod подключается к док-разъему, данное устройство переводится в режим возобновления и воспроизведение начинается в режиме, установленном на iPod.

В режиме возобновления невозможно повторное воспроизведение/воспроизведение в случайной последовательности.

#### Предупреждение относительно iPhone

Если iPhone подключен через USB, уровень громкости телефона управляется самим iPhone. Во избежание неожиданного громкого звука по окончании телефонного вызова не следует увеличивать громкость на данном устройстве во время вызова.

#### Примечание

Данное устройство не способно распознавать iPod при его подключении через концентратор USB.

#### Советы

- Если повернуть ключ зажигания в положение АСС, когда включено данное устройство, iPod будет перезаряжаться.
- Если iPod отсоединяется во время воспроизведения, на дисплее устройства появляется индикация “Не подключено USB-устройство.”.

## Установка режима воспроизведения

Можно задать один из следующих режимов воспроизведения.

#### Воспроизведение аудио

“ALBUM”, “TRACK”, “GENRE”, “PLAYLIST”, “ARTIST”, “MUSIC PODCAST”\*

#### Воспроизведение видео

“MOVIE”, “RENTAL”, “TV SHOW”, “MUSIC VIDEO”, “VIDEO PLAYLIST”, “VIDEO PODCAST”\*

\* Может не появиться при некоторых настройках iPod.

**1** Во время воспроизведения нажмите “Список”.

**2** Нажмите “MUSIC” или “VIDEO”.

**3** Нажмите нужный режим воспроизведения.

Нажмите нужный элемент (элементы) в списке, чтобы начать воспроизведение.

Для прокрутки списка нажимайте ▲/▼.

#### Пропуск элементов в выбранном режиме воспроизведения

Во время воспроизведения нажимайте кнопки +/- для выбранного режима воспроизведения.

## Повторное воспроизведение и воспроизведение в случайной последовательности

**1** Во время воспроизведения нажмите “Меню воспр.”, затем повторно нажимайте поле “Повтор” или “В сл.посл.”, пока не появится нужный параметр.

Начнется повторное воспроизведение или воспроизведение в произвольном порядке.

Для закрытия меню воспроизведения нажмите “Меню воспр.”.

Параметры повторного воспроизведения следующие:

### Воспроизведение аудио

“**ВЫКЛ**”: возврат в обычный режим воспроизведения.

“**TRACK**”: повтор текущей дорожки.

“**ALBUM**”/“**MUSIC PODCAST**”/“**ARTIST**”/“**PLAYLIST**”/“**GENRE**”\*: повтор текущего элемента для выбранного режима воспроизведения.

### Воспроизведение видео

“**ВЫКЛ**”: возврат в обычный режим воспроизведения.

“**TRACK**”: повтор текущего видео.

“**RENTAL**”/“**TV SHOW**”/“**MUSIC VIDEO**”/“**VIDEO PLAYLIST**”/“**VIDEO PODCAST**”\*: повтор текущего элемента для выбранного режима воспроизведения.

Параметры воспроизведения в случайной последовательности следующие:

### Воспроизведение аудио

“**ВЫКЛ**”: возврат в обычный режим воспроизведения.

“**ALBUM**”/“**MUSIC PODCAST**”/“**ARTIST**”/“**PLAYLIST**”/“**GENRE**”\*: повтор дорожек для выбранного режима воспроизведения в случайном порядке.

“**Устройство**”: воспроизведение дорожки в iPod в случайном порядке.

\* Может отличаться в зависимости от выбранного режима воспроизведения.

#### Примечание

Отображаемые параметры могут не соответствовать фактической операции.

## Непосредственная работа с iPod — управление пассажира

Можно выполнять операции прямо на iPod, подключенном к данному устройству.

**1** Во время воспроизведения нажмите “Меню воспр.”, затем поле “Упр.пассажира”, чтобы установить значение “ВКЛ”.

### Отключение управления пассажира

Нажмите поле “Упр.пассажира” для установки значения “ВЫКЛ”.

Режим воспроизведения изменится на режим возобновления.

Для закрытия меню воспроизведения нажмите “Меню воспр.”.

#### Примечания

- Для вывода видео на это устройство требуется активизировать выходной видеосигнал iPod.
- Громкость может регулироваться только с помощью этого устройства.
- В случае отмены режима управления пассажира выключается настройка повторного воспроизведения.

# Отображение списка дорожек/изображений/ видеофайлов — Список

## Выбор дорожки/изображения/ видеофайла



Можно вывести на экран список альбомов/папок/дорожек/изображений/ видеофайлов, а затем выбрать нужный элемент для воспроизведения. Эта функция особенно удобна для дисков в формате MP3/WMA/AAC/JPEG/Xvid/MPEG-4 или устройств USB, содержащих большое количество альбомов/дорожек и т.п.

### 1 Во время воспроизведения нажмите “Список”.

Появляется список категорий или файлов в воспроизводимом в настоящий момент элементе.

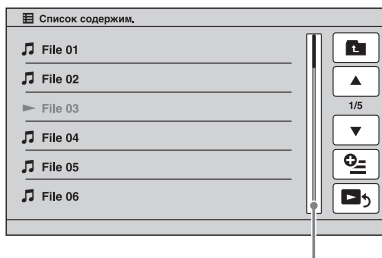

Индикатор положения страницы

Для перехода на более высокий уровень нажмите **↩**.  
Для прокрутки списка нажимайте **▲/▼**.  
Для перехода на другую страницу нажмите индикатор положения страницы.

### 2 Нажмите нужный элемент. Начнется воспроизведение.

## Выбор типа файла



Если на диске/устройстве USB содержатся различные типы файлов, воспроизводиться может только выбранный тип файлов (аудио/видео/изображения). Порядок приоритета воспроизведения файлов различных типов следующий: аудиофайлы, видеофайлы и файлы изображений (например, если диск содержит видеофайлы и файлы изображений, будут воспроизводиться только видеофайлы). Можно выбрать тип файлов, список которых требуется отобразить, затем выбрать файл для воспроизведения.

### 1 Во время воспроизведения нажмите “Список”.

### 2 Для выбора типа файлов нажмите **☰**, затем нажмите “Аудио”, “Изобр.” или “Видео”.

### 3 Нажмите нужный файл. Начнется воспроизведение выбранного файла.

## Поиск дорожки путем прослушивания фрагментов дорожек — ZAPPIN™



Последовательно прослушивая короткие фрагменты дорожек на диске или устройстве USB, можно найти дорожку, которую нужно прослушать. Эта функция удобна, например, для поиска дорожки в режиме воспроизведения в произвольной последовательности или в произвольной последовательности с повторением.

продолжение на следующей странице →

## 1 Во время воспроизведения нажмите “ZAP”.

Воспроизведение начинается с фрагмента следующей дорожки. Фрагмент воспроизводится в течение определенного интервала времени, затем после короткого звукового сигнала начинается воспроизведение следующего фрагмента.



## 2 Нажмите “ZAP”, когда воспроизводится дорожка, которую нужно прослушать.

Выбранная дорожка воспроизводится в обычном режиме с начала. Для того, чтобы снова выполнить поиск в режиме ZAPPIN, повторно выполните шаги 1 и 2.

## В случае воспроизведения с применением функции “каналы SensMe™” или “настройка SensMe™”

В случае перехода в режим ZAPPIN во время воспроизведения с применением функции “каналы SensMe™” или “настройка SensMe™” воспроизводятся наиболее мелодические или ритмические разделы\*. Дополнительные сведения о функции SensMe™ см. “Прослушивание музыки, соответствующей настроению — SensMe™” на стр. 28.



\* Возможно неправильное обнаружение.

### Советы

- Продолжительность воспроизведения фрагмента можно изменить (стр. 64), но невозможно выбрать фрагмент дорожки, который будет воспроизводиться.
- Можно отключить короткий звуковой сигнал между фрагментами (стр. 64).

## Использование команд жестами

Можно выполнить часто применяемые операции, вычерчивая следующие командные линии на экране приема/воспроизведения.

Действие	Чтобы выполнить
 Проведите горизонтальную линию (слева направо)	<b>Прием радиопередач:</b> поиск радиостанций с перемещением вперед. (Аналогично ►►.) <b>Воспроизведение DVD/VCD:</b> пропуск раздела/дорожки с перемещением вперед. (Аналогично ►►.) <b>Воспроизведение JPEG/Xvid/MPEG-4/аудио:</b> пропуск файла/дорожки с перемещением вперед. (Аналогично ►►.)
 Проведите горизонтальную линию (справа налево)	<b>Прием радиопередач:</b> поиск радиостанций с перемещением назад. (Аналогично ◀◀.) <b>Воспроизведение DVD/VCD:</b> пропуск раздела/дорожки с перемещением назад. (Аналогично ◀◀.) <b>Воспроизведение JPEG/Xvid/MPEG-4/аудио:</b> пропуск файла/дорожки с перемещением назад. (Аналогично ◀◀.)
 Проведите вертикальную линию (снизу вверх)	<b>Прием радиопередач:</b> прием сохраненных радиостанций (с перемещением вперед). <b>Воспроизведение DVD/VCD/Xvid/MPEG-4:</b> быстрое перемещение вперед видео. <b>Воспроизведение JPEG/аудио:</b> пропуск альбома (папки) с перемещением вперед. (Аналогично “Альбом” +.)

Действие	Чтобы выполнить
↓	<b>Прием радиопередач:</b> прием сохраненных радиостанций (с перемещением назад).
Проведите вертикальную линию (сверху вниз)	<b>Воспроизведение DVD/VCD/Xvid/MPEG-4:</b> перемещение назад видео.  <b>Воспроизведение JPEG/аудио:</b> пропуск альбома (папки) с перемещением назад. (Аналогично “Альбом” –.)

### Просмотр инструкций по командам жестами

Нажмите , когда этот значок отображается в правом верхнем углу экрана.

## Телефонные вызовы с громкой связью и аудиопотоки — Bluetooth (только XAV-E62BT)

### Перед использованием функции Bluetooth

Функции и описания Bluetooth применимы только к модели XAV-E62BT.

### Основная процедура для функции Bluetooth

#### 1 Согласование

При первом подключении устройств Bluetooth требуется взаимная регистрация. Эта процедура называется “согласованием”. Эта регистрация (согласование) требуется только при первом подключении. При последующем подключении это устройство и другие устройства будут распознавать друг друга автоматически.

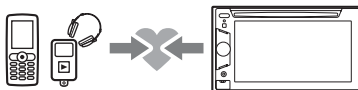

#### Примечание

В случае удаления регистрации устройства из данного устройства вновь потребуется выполнить согласование.

#### 2 Подключение

После выполнения согласования установите соединение между данным устройством и устройством Bluetooth. Для ряда устройств соединение автоматически устанавливается одновременно с согласованием.

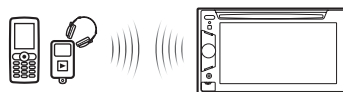

продолжение на следующей странице →

### ④ Телефонные вызовы с громкой связью/аудиопотоки

Можно выполнять/принимать телефонный вызов в режиме громкой связи или прослушивать аудио через данное устройство.

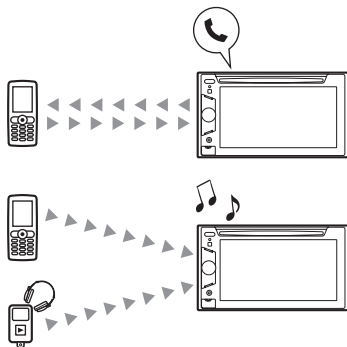

Подробнее о совместимости используемого устройства см. на веб-сайте поддержки.

**Сайт для получения поддержки**

<http://support.sony-europe.com/>

	<b>Не горит:</b> нет подключенного сотового телефона, обеспечивающего выполнение телефонных вызовов в режиме громкой связи. <b>Мигает:</b> выполняется подключение. <b>Горит:</b> подключено к сотовому телефону.
	Показывает статус мощности сигнала подключенного сотового телефона.
	Показывает статус оставшегося заряда аккумулятора подключенного сотового телефона.

### Установка микрофона (только XAV-E62BT)

Для ввода голосового сигнала при вызовах в режиме громкой связи требуется установить микрофон (прилагается).

Подробнее о подключении микрофона см. в прилагаемом руководстве “Установка/Подсоединение”.

### Индикация статуса Bluetooth

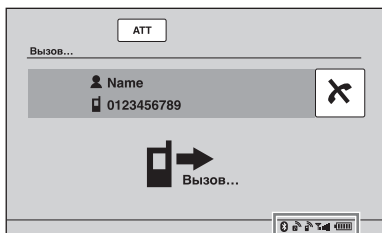

Индикация статуса Bluetooth

	<b>Не горит:</b> сигнал Bluetooth отсутствует. <b>Горит:</b> сигнал Bluetooth имеется.
	<b>Не горит:</b> нет подключенного устройства, обеспечивающего аудиопоток. <b>Мигает:</b> выполняется подключение. <b>Горит:</b> подключено к устройству.

### Согласование

Согласование требуется только при первом подключении устройства Bluetooth (сотового телефона и т. д.).\*1

Для согласования этого устройства и устройства Bluetooth требуется ввести одинаковый ключ доступа\*2 на этом устройстве и на устройстве Bluetooth. Этот ключ доступа может представлять либо собственное выбранное число, либо число, определяемое устройством Bluetooth. Подробнее см. в руководстве по устройству Bluetooth.

\*1 В случае удаления регистрации устройства из данного устройства вновь потребуются выполнить согласование.

\*2 Ключ доступа также может называться “кодом доступа”, “PIN-кодом”, “номером PIN”, “паролем” и т. д. в зависимости от устройства Bluetooth.

#### Совет

Можно согласовать до 9 устройств.

## Поиск из данного устройства

Предварительно убедитесь в том, что другое устройство Bluetooth является обнаруживаемым (на нем разрешен поиск).

### 1 Выберите источник Bluetooth.

Для выбора телефона Bluetooth нажмите **(TOP)**, затем нажмите “Телефон BT” в главном меню.

Для выбора аудиоустройства Bluetooth нажмите “Спис.источч.”, затем нажмите “BT аудио”.

### 2 Нажмите “Меню BT”.

В случае аудиоустройства Bluetooth нажмите “Меню воспр.”, затем нажмите “Меню BT”.

Появляется меню настройки Bluetooth.

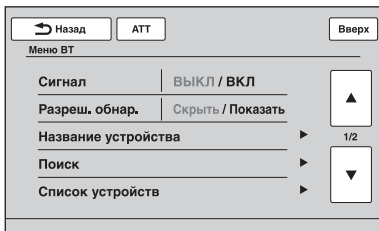

### 3 Нажмите “Поиск”.

Начинается поиск подключаемых устройств Bluetooth.\*1\*2

По завершении поиска отображается список обнаруженных устройств\*3.

\*1 Если сигнал Bluetooth на этом устройстве выключен, он автоматически включается, когда начинается поиск.

\*2 Время поиска зависит от числа подключаемых устройств.

\*3 Отображается имя или адрес (если имя недоступно) обнаруженных устройств.

### 4 Нажмите устройство для подключения.

### 5 Выберите тип подключения.



Нажмите “Подключение гарнитуры” для выполнения телефонных вызовов в режиме громкой связи.

Нажмите “Подключение аудио” для использования аудиопотока.

Начинается согласование, и появляется экран ввода ключа доступа.

## 6 С помощью номерных кнопок введите ключ доступа, затем нажмите “ОК”.

Также выполните требуемые операции на другом устройстве Bluetooth. Согласование завершается, и это устройство подключается к другому устройству Bluetooth.

При успешном подключении в нижней части экрана появляется значок  или .

## Поиск из устройства Bluetooth

Ниже приведена процедура поиска данного устройства из другого устройства Bluetooth.

### 1 Выберите источник Bluetooth.

Для выбора телефона Bluetooth нажмите **(TOP)**, затем нажмите “Телефон BT” в главном меню.

Для выбора аудиоустройства Bluetooth нажмите “Спис.источч.”, затем нажмите “BT аудио”.

### 2 Нажмите “Меню BT”.

В случае аудиоустройства Bluetooth нажмите “Меню воспр.”, затем нажмите “Меню BT”.

Появляется меню настройки Bluetooth.

### 3 Нажмите “Сигнал”, затем нажмите “Да”, чтобы установить для параметра “Сигнал” значение “Вкл”.

Активизируется сигнал Bluetooth для этого устройства.

### 4 Нажмите “Разреш. обнаруж.” для установки значения “Показать”.

Данное устройство готово к обнаружению другим устройством Bluetooth.

### 5 Начните поиск данного устройства с другого устройства Bluetooth.

По завершении поиска это устройство появляется как “Sony Automotive”\* в списке на другом устройстве Bluetooth.

\* Можно изменить в настройке Bluetooth (стр. 49).

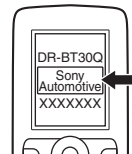



После выполнения обязательных операций на другом устройстве Bluetooth на данном устройстве появляется экран ввода ключа доступа.

продолжение на следующей странице →

## 6 С помощью номерных кнопок введите ключ доступа, затем нажмите “ОК”.

Согласование завершается, и это устройство подключается к другому устройству Bluetooth.

При успешном подключении в нижней части экрана появляется значок  или .

### Примечания

- При подключении к устройству Bluetooth данное устройство не может быть обнаружено другим устройством. Для обеспечения обнаружения отмените текущее подключение.
- Для ряда устройств поиск с этого устройства может оказаться невозможным. В этом случае выполните поиск данного устройства из другого устройства.
- В случае одновременного встречного поиска этого устройства и другого устройства это устройство не распознает подключаемое устройство.
- Для поиска и подключения может потребоваться некоторое время.
- Для ряда устройств перед вводом ключа доступа может появиться экран подтверждения соединения.
- Ограничение по времени на ввод ключа доступа различное в зависимости от устройства.
- Данное устройство невозможно подключить к устройству, поддерживающему только профиль HSP (Head Set Profile).

## Подключение

Если включается зажигание при включенном сигнале Bluetooth, это устройство выполняет поиск последнего подключенного устройства Bluetooth и при возможности автоматически устанавливает соединение.

В этом разделе описывается, как вручную подключиться к зарегистрированным устройствам Bluetooth.

Перед тем как начать, следует активизировать сигнал Bluetooth на этом устройстве (стр. 49) и другом устройстве Bluetooth.

### 1 Выберите источник Bluetooth.

Для выбора телефона Bluetooth нажмите **(TOP)**, затем нажмите “Телефон BT” в главном меню.

Для выбора аудиоустройства Bluetooth нажмите “Спис.источч.”, затем нажмите “BT аудио”.



### 2 Нажмите “Меню BT”.

В случае аудиоустройства Bluetooth нажмите “Меню воспр.”, затем нажмите “Меню BT”.

Появляется меню настройки Bluetooth.

### 3 Нажмите “Список устройств”.

Отображается список зарегистрированных устройств Bluetooth.



Для прокрутки списка нажимайте /.

### 4 Нажмите устройство для подключения.

### 5 Выберите тип подключения.

Нажмите “Подключение гарнитуры” для выполнения телефонных вызовов в режиме громкой связи.



Нажмите “Подключение аудио” для использования аудиопотока.

Подключение выполняется. При успешном подключении в нижней части экрана появляется значок  или .

В списке устройств подключенное в настоящий момент устройство помечено значком перед его именем.

## Подключение из другого устройства Bluetooth

Выполняйте операции на другом устройстве Bluetooth для подключения к данному устройству.

При успешном подключении в нижней части экрана появляется значок  или .

## Отсоединение

1 Выполните приведенные выше шаги 1 - 3.

2 Нажмите подключенное в настоящий момент устройство, затем нажмите “Отключение гарнитуры” или “Отключение аудио”.

## Удаление всех регистраций

1 Выполните приведенные выше шаги 1 - 3.

2 Нажмите “Удалить все”, затем нажмите “Да” для подтверждения.



## Удаление отдельной регистрации

- 1 Выполните приведенные выше шаги 1 - 3.
- 2 Нажмите устройство, которое требуется удалить, затем нажмите “Удалить устройство из списка”.
- 3 Нажмите “Да” для подтверждения.

## Подключение последнего подключенного устройства из данного устройства (только для аудиоустройства Bluetooth)

Нажмите “Спис.источ.,” “BT аудио”, затем нажмите “Подключение”.

### Примечание

Если подключение выполняется во время приема аудиопотока, может наблюдаться шум при воспроизведении звука.

### Совет

Можно подключить сотовый телефон для обеспечения аудиопотока, если он поддерживает профиль A2DP (Advanced Audio Distribution Profile).

## Телефонные вызовы в режиме громкой связи

После подключения этого устройства к сотовому телефону можно выполнять/принимать телефонные вызовы в режиме громкой связи, выполняя операции на этом устройстве.

## Выполнение вызовов

### Набор телефонного номера

- 1 Нажмите **(TOP)**, затем нажмите “Телефон BT” в главном меню. Появляется экран телефона Bluetooth.

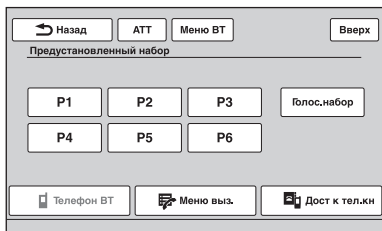

- 2 Нажмите “Меню выз.”, затем нажмите “Набор номера”. Появляется экран ввода номера.

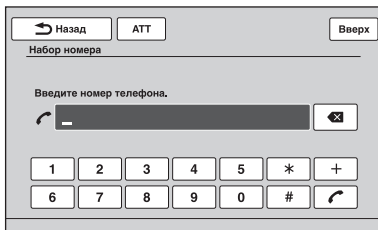

- 3 С помощью номерных кнопок введите телефонный номер, затем нажмите **(CALL)**.

Для удаления введенного номера нажмите **(X)**.

Выполняется вызов, и отображается экран телефонного вызова, пока вызываемый абонент не ответит.

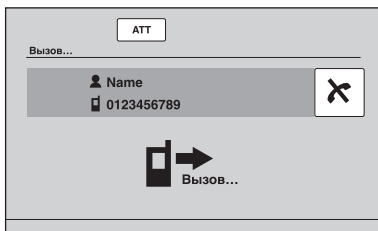

## Использование телефонной книги

Подробнее об обслуживании данных телефонной книги см. в разделе “Обслуживание телефонной книги” на стр. 44.

- 1 Нажмите **(TOP)**, затем нажмите “Телефон ВТ” в главном меню. Появляется экран телефона Bluetooth.
- 2 Нажмите “Меню выз.”, затем нажмите “Телефонная книга”. Отображается телефонная книга.
- 3 Выберите нужный контакт.

- 1 В списке инициалов нажмите инициал, соответствующий контакту.
- 2 В списке имен нажмите имя контакта.
- 3 В списке номеров нажмите телефонный номер.

Отображается экран с запросом на подтверждение контакта.

#### 4 Нажмите “Звонок”.

Выполняется вызов, и отображается экран телефонного вызова, пока вызываемый абонент не ответит.

#### Совет

Также можно выполнить поиск в телефонной книге подключенного сотового телефона на этом устройстве и выполнить вызов (стр. 45).

#### Использование журнала вызовов

Устройство сохраняет данные о последних 20 вызовах, обеспечивая возможность быстро выбрать один из вызовов в списке.

#### 1 Нажмите (TOP), затем нажмите “Телефон BT” в главном меню.

Появляется экран телефона Bluetooth.

#### 2 Нажмите “Меню выз.”, затем нажмите “Последний звонок”.

Отображается журнал со списком вызовов.

Для прокрутки списка нажимайте ▲/▼.

#### 3 Нажмите нужный элемент в списке.

Отображается экран с запросом на подтверждение контакта.

#### 4 Нажмите “Звонок”.

Выполняется вызов, и отображается экран телефонного вызова, пока вызываемый абонент не ответит.

#### Использование предустановленного набора

В памяти предустановленного набора можно сохранить до 6 контактов.

Подробнее о процедуре сохранения см. в разделе “Предустановленный набор” на стр. 47.

#### 1 Нажмите (TOP), затем нажмите “Телефон BT” в главном меню.

Появляется экран телефона Bluetooth.

#### 2 Нажмите номер в списке (от “P1” до “P6”).

Отображается экран с запросом на подтверждение контакта.

#### 3 Нажмите “Да”.

Выполняется вызов, и отображается экран телефонного вызова, пока вызываемый абонент не ответит.

#### Использование функции голосового набора

Можно выполнить вызов, используя сохраненное в подключенном сотовом телефоне голосовое сообщение.

#### 1 Нажмите (TOP), затем нажмите “Телефон BT” в главном меню.

Появляется экран телефона Bluetooth.

#### 2 Нажмите “Голос.набор”.

#### 3 Произнесите сохраненное на сотовом телефоне голосовое сообщение.

Голос распознается, затем выполняется вызов.

Отображается экран вызова, пока не ответит вызываемый абонент.

#### Примечания

- Произносить голосовое сообщение требуется таким же образом, как при сохранении на сотовом телефоне.
- Если функция голосового набора активизирована на подключенном сотовом телефоне, она может не работать с этого устройства.
- Не используйте функцию голосового набора на сотовом телефоне, когда он подключен к этому устройству.
- Различные шумы, например шум двигателя, могут помешать распознаванию звука. С целью лучшего распознавания выполняйте данную операцию при минимальном уровне шума.
- Голосовой набор может не работать в зависимости от характеристик распознавания сотового телефона. Подробнее см. на веб-сайте поддержки.

#### Регулировка громкости голоса другого абонента

Поверните дисковый регулятор громкости во время вызова.

Уровень громкости голоса другого абонента сохраняется в памяти независимо от обычного уровня громкости.

## Прием вызовов

Если это устройство подключено к сотовому телефону, можно принять вызов в любом состоянии.

Приведенный ниже экран отображает информацию о входящем вызове одновременно со звучанием мелодии звонка.

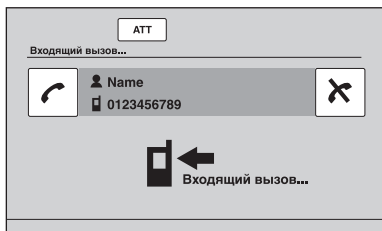

## Для ответа на вызов

Нажмите .

## Регулировка громкости мелодии звонка

Поверните дисковый регулятор громкости во время приема вызова.

Уровень громкости мелодии звонка сохраняется в памяти независимо от обычного уровня громкости.

## Отклонение вызова

Нажмите .

### Примечание

Звук мелодии звонка и голоса другого абонента выводится только из передних громкоговорителей.

### Советы

- Предусмотрена возможность настройки для автоматического ответа на вызов (стр. 49).
- Также можно установить режим использования мелодии звонка сотового телефона или этого устройства (стр. 49).

## Операции во время вызова

Во время вызова отображается следующий экран.

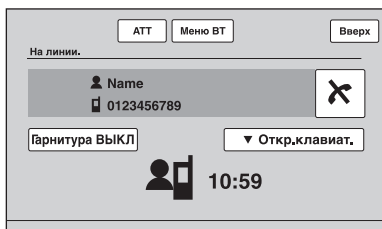

## Регулировка громкости голоса другого абонента

Поверните дисковый регулятор громкости во время вызова.

Уровень громкости голоса другого абонента сохраняется в памяти независимо от обычного уровня громкости.

## Отправка сигналов двухтонального многочастотного набора (DTMF)

Нажмите “Откр.клавиат”, затем нажмите нужные номерные кнопки.

## Перевод текущего вызова на сотовый телефон





Нажмите “Гарнитура ВКЛ”.

Нажмите “Гарнитура ВКЛ”, чтобы снова перевести вызов в режим громкой связи.

### Примечание

В зависимости от сотового телефона при попытке перевода вызова может прерваться соединение.

## Регулировка громкости для другого абонента

- 1 Нажмите “Меню ВТ”.
- 2 С помощью кнопок / выполните прокрутку, затем нажмите “Чувствит. микр.”.
- 3 Для настройки уровня нажимайте кнопки /. Предусмотрена пошаговая регулировка уровня в диапазоне от -2 до +2.
- 4 Повторно нажимайте кнопку “Назад”, чтобы вернуться к предыдущему экрану.

## Завершение вызова

Нажмите .

## Обслуживание телефонной книги

В телефонной книге можно сохранить до 300 контактов, причем для каждого контакта можно зарегистрировать до 5 телефонных номеров.

### Примечания

- В случае сдачи на утилизацию или передачи автомобиля другому владельцу вместе с установленным устройством предварительно нажмите кнопку сброса для удаления всех данных телефонной книги на данном устройстве во избежание их несанкционированного использования посторонними лицами. Другим способом удалить все данные телефонной книги является отсоединение провода питания.
- Загруженные из сотового телефона данные телефонной книги невозможно заменить более свежими данными. Однако в результате некоторые данные (имя и т.п.) могут повторяться.
- В случае повреждения данного устройства данные телефонной книги могут быть потеряны.
- При утилизации этого устройства следует удалить данные телефонной книги путем инициализации (стр. 49).

## Сохранение данных телефонной книги

### Загрузка из сотового телефона

Если подключенный сотовый телефон поддерживает профиль PBAP (Phone Book Access Profile), можно загрузить данные телефонной книги и сохранить их в этом устройстве.

- 1 Нажмите **(TOP)**, затем нажмите **“Телефон ВТ”** в главном меню. Появляется экран телефона Bluetooth.
- 2 Нажмите **“Дост к тел.кн”**. Отображается меню доступа к телефонной книге.
- 3 Нажмите **“Доступ”** для выбора памяти, в которой хранятся данные телефонной книги. Для загрузки данных, сохраненных во внутренней памяти сотового телефона, установите значение **“Память”**. Для загрузки данных с SIM-карты установите значение **“SIM”**.

### 4 Нажмите **“Загрузка телефонной книги”**.

По завершении загрузки появляется сообщение **“Завершено”** и данные телефонной книги сохраняются в этом устройстве.

### Прием из сотового телефона

Можно передать данные телефонной книги из подключенного сотового телефона и принять их на этом устройстве.

- 1 Нажмите **(TOP)**, затем нажмите **“Телефон ВТ”** в главном меню. Появляется экран телефона Bluetooth.
- 2 Нажмите **“Меню выз.”**, затем нажмите **“Прием телефонной книги”**. Это устройство переходит в состояние готовности к приему данных телефонной книги.
- 3 Отправьте данные телефонной книги, выполнив соответствующие операции на подключенном сотовом телефоне. По завершении приема появляется сообщение **“Завершено”** и данные телефонной книги сохраняются в этом устройстве.

### Добавление контакта путем ввода имени и номера

- 1 Нажмите **(TOP)**, затем нажмите **“Телефон ВТ”** в главном меню. Появляется экран телефона Bluetooth.
- 2 Нажмите **“Меню выз.”**, затем нажмите **“Телефонная книга”**. Отображается телефонная книга.
- 3 Нажмите **“Добавить контакт”**. Появляется экран регистрации контакта.

- 4 Нажмите **“Пусто”** в первой строке. Появляется экран ввода имени.

**5 Введите имя с помощью символьных кнопок, затем нажмите “ОК”.**

Подробнее о применении клавиатуры см. в разделе “О клавиатуре и редактировании имени” на стр. 46. Снова появляется экран регистрации контакта.

**6 Нажмите “Пусто”.**

Появляется экран ввода номера.

**7 С помощью номерных кнопок введите телефонный номер, затем нажмите “ОК”.**

Появляется экран выбора типа телефонного номера.

**8 Нажмите нужный тип телефонного номера.**

Снова появляется экран регистрации контакта.

Для ввода других телефонных номеров повторно выполните шаги с 6 по 8.

**9 Нажмите “Добавить в телеф.книгу?”.**

Контакт добавляется в телефонную книгу.

**Добавление контакта из журнала вызовов**

**1 Нажмите (TOP), затем нажмите “Телефон BT” в главном меню.**

Появляется экран телефона Bluetooth.

**2 Нажмите “Меню выз.”, затем нажмите “Последний звонок”.**

Отображается журнал со списком вызовов.

Для прокрутки списка нажимайте ▲/▼.

**3 Нажмите элемент для добавления в телефонную книгу.**

Отображается экран с запросом на подтверждение контакта.

**4 Нажмите “Сохранить в тел.книгу”.**

Появляется экран ввода имени.

**5 Введите имя с помощью символьных кнопок, затем нажмите “ОК”.**

Подробнее о применении клавиатуры см. в разделе “О клавиатуре и редактировании имени” на стр. 46. Контакт добавляется в телефонную книгу.

**Поиск в телефонной книге сотового телефона**

Если подключенный сотовый телефон поддерживает профиль PBAP (Phone Book Access Profile), на этом устройстве можно выполнить поиск данных в его телефонной книге.

Кроме того, можно выполнить вызов контакта или добавить контакт в телефонную книгу этого устройства.

**1 Нажмите (TOP), затем нажмите “Телефон BT” в главном меню.**

Появляется экран телефона Bluetooth.

**2 Нажмите “Доступ к тел.кн”.**

Отображается меню доступа к телефонной книге.

**3 Нажмите “Доступ” для выбора памяти, в которой хранятся данные телефонной книги.**

Для поиска данных во внутренней памяти сотового телефона установите значение “Память”.

Для поиска данных на SIM-карте установите значение “SIM”.

**4 Нажмите “Поиск в телефонной книге”.**

Появляется телефонная книга подключенного сотового телефона.

**5 Выберите нужный контакт.**

❶ В списке инициалов нажмите инициал, соответствующий контакту.

❷ В списке имен нажмите имя контакта.

❸ В списке номеров нажмите телефонный номер.

Отображается экран с запросом на подтверждение контакта.

**Вызов контакта**

Нажмите телефонный номер для вызова, затем нажмите “Да” для подтверждения.

**Добавление контакта в телефонную книгу этого устройства**

Нажмите “Сохранить в тел.книгу”, затем нажмите “Да” для подтверждения.

## Удаление данных телефонной книги

### Удаление всех данных телефонной книги с этого устройства

- 1 Нажмите **(TOP)**, затем нажмите **“Телефон ВТ”** в главном меню. Появляется экран телефона Bluetooth.
- 2 Нажмите **“Меню выз.”**, затем нажмите **“Телефонная книга”**. Отображается телефонная книга.
- 3 Нажмите **“Удалить все”**. Отобразится экран подтверждения.
- 4 Нажмите **“Да”**. Все данные телефонной книги удаляются.

### Удаление отдельного контакта из телефонной книги

- 1 Выполните приведенные выше шаги 1 - 2.
- 2 Выберите контакт, который необходимо удалить.
  - 1 В списке инициалов нажмите инициал, соответствующий контакту.
  - 2 В списке имен нажмите имя контакта.
- 3 Нажмите **“Удалить контакт”**. Отобразится экран подтверждения.
- 4 Нажмите **“Да”**. Контакт удаляется из телефонной книги.

## Редактирование контакта

- 1 Нажмите **(TOP)**, затем нажмите **“Телефон ВТ”** в главном меню. Появляется экран телефона Bluetooth.
- 2 Нажмите **“Меню выз.”**, затем нажмите **“Телефонная книга”**. Отображается телефонная книга.
- 3 Выберите контакт, данные которого необходимо отредактировать.
  - 1 В списке инициалов нажмите инициал, соответствующий контакту.
  - 2 В списке имен нажмите имя контакта.

## 4 Нажмите нужный вариант редактирования.

Действие	Чтобы
Нажмите <b>“Редактировать имя”</b>	отредактировать имя контакта. Введите новое имя, затем нажмите <b>“ОК”</b> .
Нажмите <b>“Добавить номер”</b>	добавить телефонный номер в данные контакта. Введите телефонный номер, затем нажмите <b>“ОК”</b> .
Нажмите <b>телефонный номер в списке</b>	удалить выбранный телефонный номер. Нажмите <b>“Удалить номер”</b> , затем нажмите <b>“Да”</b> .

## О клавиатуре и редактировании имени

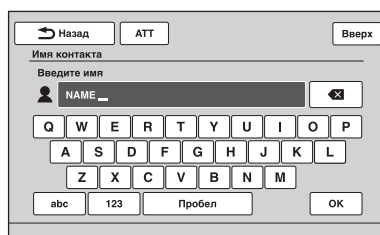

Действие	Чтобы
Нажмите <b>“ABC”</b> или <b>“abc”</b>	изменить регистр.
Нажмите <b>нужную символьную кнопку</b>	вести символ.
Нажмите <b>“123”</b>	переключиться на цифровую клавиатуру.
Нажмите <b>нужную цифровую/символьную кнопку</b>	вести цифру/символ.
Нажмите <b>“Пробел”</b>	вести пробел.
Нажмите <b>✕</b>	удалить символ.

Действие	Чтобы
Нажмите “ОК”	завершить редактирование имени.

## Обслуживание данных вызовов

### Журнал вызовов

Можно удалить элементы в журнале вызовов.

#### Удаление всех элементов в журнале вызовов

- 1 Нажмите **(TOP)**, затем нажмите “Телефон ВТ” в главном меню. Появляется экран телефона Bluetooth.
- 2 Нажмите “Меню выз.”, затем нажмите “Последний звонок”. Отображается журнал со списком вызовов.
- 3 Нажмите “Удалить все”. Отобразится экран подтверждения.
- 4 Нажмите “Да”. Удаляются все элементы в журнале вызовов.

#### Удаление отдельного элемента в журнале вызовов

- 1 Выполните приведенные выше шаги 1 - 2.
- 2 Нажмите в списке элемент, который требуется удалить. Отображается экран с запросом на подтверждение контакта.
- 3 Нажмите “Удалить номер”. Отобразится экран подтверждения.
- 4 Нажмите “Да”. Удаляется выбранный элемент из журнала вызовов.

## Предустановленный набор

Можно сохранить контакты из телефонной книги или журнала вызовов в предустановленных наборах.

### Сохранение из телефонной книги

- 1 Нажмите **(TOP)**, затем нажмите “Телефон ВТ” в главном меню. Появляется экран телефона Bluetooth.
- 2 Нажмите “Меню выз.”, затем нажмите “Телефонная книга”. Отображается телефонная книга.
- 3 Выберите контакт для сохранения в предустановленном наборе.
  - 1 В списке инициалов нажмите инициал, соответствующий контакту.
  - 2 В списке имен нажмите имя контакта.
  - 3 В списке номеров нажмите телефонный номер. Отображается экран с запросом на подтверждение контакта.
- 4 Нажмите “Память предуст.”, затем нажмите нужный номер предустановки (от “P1” до “P6”). Контакт сохраняется в выбранном номере предустановки.

### Сохранение из журнала вызовов

- 1 Нажмите **(TOP)**, затем нажмите “Телефон ВТ” в главном меню. Появляется экран телефона Bluetooth.
- 2 Нажмите “Меню выз.”, затем нажмите “Последний звонок”. Отображается журнал со списком вызовов. Для прокрутки списка нажимайте **▲/▼**.
- 3 Нажмите нужный элемент в списке. Отображается экран с запросом на подтверждение контакта.
- 4 Нажмите “Память предуст.”, затем нажмите нужный номер предустановки (от “P1” до “P6”). Контакт сохраняется в выбранном номере предустановки.

### Изменение регистрации предустановленного набора

Выполните приведенную выше процедуру и перезапишите предустановленный набор.

## Блокировка личной информации

Для предотвращения несанкционированного доступа к личной информации можно заблокировать данные о вызовах, задав 4-значный код. После блокировки требуется ввести этот код для доступа к элементам в меню вызовов.

- 1 **Нажмите** **(TOP)**, **затем нажмите** **“Телефон ВТ”** **в главном меню.**  
Появляется экран телефона Bluetooth.
- 2 **Нажмите** **“Меню выз.”**, **затем нажмите** **“Доступ к ЛИС”.**  
Отобразится экран подтверждения.
- 3 **Нажмите** **“Да”.**  
Отображается экран установки кода.
- 4 **С помощью номерных кнопок введите код, затем нажмите** **“ОК”.**
- 5 **Для подтверждения с помощью номерных кнопок повторно введите код, затем нажмите** **“ОК”.**  
Настройка завершена.

Для удаления введенного числа нажмите кнопку “Очистить”.

Для возврата к предыдущему экрану нажмите кнопку “Назад”.

## Разблокировка данных о вызовах

- 1 Выполните приведенные выше шаги 1 - 2.  
Отобразится экран подтверждения.
- 2 **Нажмите** **“Да”.**  
Отображается экран разблокировки.
- 3 **С помощью номерных кнопок введите код.**  
Появляется сообщение “Завершено”, и данные о вызовах разблокированы.

## Аудиопотоки

### Прослушивание устройства Bluetooth через это устройство

Если другое устройство поддерживает профиль A2DP (Advanced Audio Distribution Profile), можно прослушивать воспроизводимый звук через это устройство.

- 1 **Подключите это устройство к устройству Bluetooth (стр. 40).**
- 2 **Уменьшите громкость на этом устройстве.**
- 3 **Нажмите** **“Спис.источ.”**, **затем нажмите** **“ВТ аудио”.**  
Появляется экран аудиоустройства Bluetooth.
- 4 **Выполните необходимые операции на устройстве Bluetooth, чтобы начать воспроизведение.**
- 5 **Отрегулируйте громкость на устройстве.**

### Управление устройством Bluetooth с этого устройства

Если другое устройство поддерживает профиль AVRCP (Audio Video Remote Control Profile), можно управлять воспроизведением на этом устройстве.

Выполняемые операции аналогичны операциям при воспроизведении диска (стр. 19), за исключением следующих:

Действие	Чтобы
<b>Нажмите</b> <b>“Меню воспр.”</b> <b>→ “Меню ВТ”</b>	открыть меню настройки Bluetooth (стр. 49).
<b>Нажмите</b> <b>-/+ в поле “Уровень”</b>	снизить разность уровней громкости между этим устройством и другим устройством Bluetooth. Предусмотрена пошаговая регулировка уровня в диапазоне от -8 до +18.
<b>Нажмите</b> <b>“Подключение”</b>	подключиться к последнему подключавшемуся устройству с данного устройства.



## Примечания

- Набор доступных операций может отличаться в зависимости от устройства Bluetooth. Выполните недоступные операции на устройстве Bluetooth.
- Для ряда устройств Bluetooth может потребоваться дважды нажать ►П, чтобы начать/приостановить воспроизведение.
- Во время обслуживания аудиопотока на этом устройстве могут отсутствовать некоторые виды индикации, например название дорожки и т.п.

## Параметры Bluetooth

Предусмотрена возможность настройки параметров Bluetooth в “Меню BT”.

### 1 Выберите источник Bluetooth.

Для выбора телефона Bluetooth нажмите (TOP), затем нажмите “Телефон BT” в главном меню.

Для выбора аудиоустройства Bluetooth нажмите “Спис.источ.”, затем нажмите “BT аудио”.

### 2 Нажмите “Меню BT”.

В случае аудиоустройства Bluetooth нажмите “Меню воспр.”, затем нажмите “Меню BT”.

Появляется меню настройки Bluetooth.

### 3 Нажмите нужный элемент в списке и задайте его значение.

В меню настройки Bluetooth имеются следующие элементы:

---

#### “Сигнал”<sup>\*1</sup>

Активизация сигнала Bluetooth: “ВКЛ”, “ВЫКЛ”.

---

#### “Разреш. обнар.”<sup>\*1</sup> (стр. 39)

Разрешает другому устройству Bluetooth выполнять поиск этого устройства: “Показать”, “Скрыть”.

---

#### “Название устройства”<sup>\*1</sup>

Изменение имени этого устройства, отображаемого на подключенном устройстве. (Настройка по умолчанию: “Sony Automotive”)

Подробнее об основных операциях с клавиатурой см. в разделе “О клавиатуре и редактировании имени” на стр. 46.

---

#### “Поиск”<sup>\*1</sup> (стр. 39)

Поиск подключаемых устройств Bluetooth.

---

---

#### “Список устройств”<sup>\*1</sup> (стр. 40)

Отображение списка зарегистрированных устройств, подключение к зарегистрированному устройству, удаление всех регистраций.

---

#### “Автоответ”<sup>\*1</sup>

Автоматически отвечать на входящие вызовы.

– “Короткая задержка”: автоматически отвечать через 3 секунды.

– “Ответ с задерж.”: автоматически отвечать через 10 секунд.

– “ВЫКЛ”: автоматически не отвечать.

---

#### “Мелодия звонка”<sup>\*1\*2</sup>

Использование мелодии звонка этого устройства или подключенного сотового телефона: “По умолч.”, “Сот. связь”.

---

#### “эхо/шумоподав.” (Режим подавления эха/шумов)

Снижение уровня эха и шумов во время вызова.

Обычно устанавливается “Режим 1”.

При неудовлетворительном качестве исходящего звука установите “Режим 2” или “ВЫКЛ”.

---

#### “Чувствит. микро.” (стр. 43)

Регулировка громкости микрофона для другого абонента: от -2 до +2.

---

#### “Инициализировать”<sup>\*1</sup>

Инициализируются связанные с функцией Bluetooth параметры. Нажмите “Да” для подтверждения.

---

<sup>\*1</sup> Настройка невозможна во время вызова с громкой связью.

<sup>\*2</sup> В зависимости от сотового телефона может воспроизводиться мелодия звонка этого устройства даже при установке параметра “Сот. связь”.

#### Примечание

Подробнее о настройке других устройств Bluetooth см. в соответствующих руководствах.

## Настройка звучания

### Выбор качества звука — EQ7

Можно выбрать кривую эквалайзера из 7 музыкальных типов (“Xplod”, “Вокал”, “Эдж”, “Круиз”, “Простр.”, “Притяжение”, “Польз.” или “ВЫКЛ”).

- 1 Во время приема/воспроизведения нажмите “Спис.источ.”, затем нажмите** .
- 2 Нажмите “Звук”.**  
Отображается меню настройки звука.
- 3 Нажмите “EQ7”.**  
Отобразятся параметры.
- 4 Нажмите нужную кривую эквалайзера.**  
Настройка завершена.

Для отмены кривой эквалайзера нажмите “ВЫКЛ”.

Для возврата к предыдущему экрану нажмите кнопку “Назад”.

### Настройка кривой эквалайзера — настройка EQ7

“Польз.” кривая для EQ7 позволяет настроить собственные установки эквалайзера. Можно отрегулировать уровень для 7 различных частотных диапазонов: 62 Гц, 157 Гц, 396 Гц, 1 кГц, 2,5 кГц, 6,3 кГц и 16 кГц.

- 1 Во время приема/воспроизведения нажмите “Спис.источ.”, затем нажмите** .
- 2 Нажмите “Звук”, затем “EQ7”.**
- 3 Нажмите “Польз.”, затем “Настройка”.**  
Отображается экран настройки.

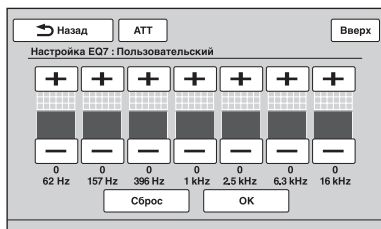

- 4 С помощью кнопок +/- отрегулируйте уровни для каждой частоты.**

Предусмотрена пошаговая регулировка уровня в диапазоне от -8 до +8.

Для восстановления заводской настройки кривой эквалайзера нажмите “Сброс”.

- 5 Нажмите “OK”.**  
Настройка завершена.

Для возврата к предыдущему экрану нажмите кнопку “Назад”.

#### Совет

Можно также настроить другие типы эквалайзера.

### Подстройка характеристик звука

По своему предпочтению можно отрегулировать звуковой баланс между правым и левым громкоговорителями (“Баланс”), а также передним и задним громкоговорителями (“Фейдер”). Кроме того, можно отрегулировать уровень громкости сабвуфера в случае его подключения.

- 1 Во время приема/воспроизведения нажмите “Спис.источ.”, затем нажмите** .
- 2 Нажмите “Звук”.**  
Отображается меню настройки звука.
- 3 Нажмите “Баланс/Фейдер”.**  
Отображается экран настройки.

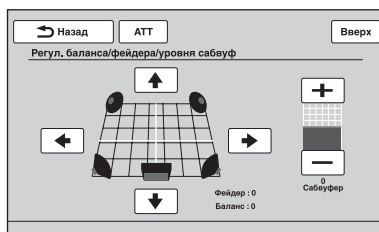

#### Примечание

Сабвуфер появляется, только если для параметра “Тыл/Саб выход” установлено значение “Саб” (стр. 61).

**4 С помощью кнопки </>/</>/</> отрегулируйте баланс/фейдер.**  
 Предусмотрена пошаговая регулировка уровня в диапазоне от -15 до +15 (Баланс)/от -15 до +15 (Фейдер).

**5 Нажимайте кнопки +/- для регулировки уровня громкости сабвуфера.**  
 Эту настройку можно выполнить, только если подключен сабвуфер и для параметра “Тыл/Саб выход” установлено значение “Саб” (стр. 61). Предусмотрена пошаговая регулировка уровня в диапазоне от -6 до +6.

Для возврата к предыдущему экрану нажмите кнопку “Назад”.

**Оптимизация звучания для положения прослушивания — интеллектуальное согласование времени**

Устройство обеспечивает изменение локализации звука путем задержки вывода звука из каждого громкоговорителя, благодаря чему воссоздается естественное звуковое поле и независимо от того, на каком месте в автомобиле сидит человек, у него создается ощущение нахождения в центре данного звукового поля. Параметры для каждой установки “Позиц.прослуш.” приведены ниже.

“Передний L” (1):  
 впереди слева

“Передний R” (2):  
 впереди справа

“Передний” (3):  
 впереди по центру

“Все” (4): по центру автомобиля

“Пользоват.”: точно настроенное положение (стр. 51)

“ВЫКЛ”: положение не задано

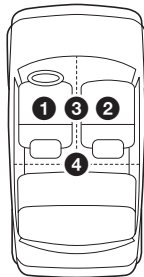

При следующих условиях также можно задать приблизительное положение сабвуфера относительно положения прослушивания:

- сабвуфер подключен, и для параметра “Тыл/Саб выход” установлено значение “Саб” (стр. 61).
- для положения прослушивания задано значение “Передний L”, “Передний R”, “Передний” или “Все”.

**1 Во время приема/воспроизведения нажмите “Спис.источ.”, затем нажмите .**

**2 Нажмите “Звук”.**  
 Отображается меню настройки звука.

**3 Нажмите “Позиц.прослуш.”.**  
 Отображается экран настройки.

**4 Установите положение прослушивания.**  
 Нажмите “Передний L”, “Передний R”, “Передний”, “Все” или “Пользоват.”.

**5 Установите положение сабвуфера.**  
 Если при выполнении приведенного выше шага 4 для параметра “Тыл/Саб выход” установлено значение “Саб” (стр. 61) и выбрано “Передний L”, “Передний R”, “Передний” или “Все”, можно задать положение сабвуфера. Выберите “Близко”, “Обычный” или “Далеко”.  
 Настройка завершена.

Для отмены интеллектуального согласования времени нажмите “ВЫКЛ”. Для возврата к предыдущему экрану нажмите кнопку “Назад”.

**Настройка положения прослушивания — настройка интеллектуального согласования времени**

Можно выполнить точную настройку положения прослушивания для каждого громкоговорителя так, чтобы задержанный звуковой сигнал своевременно достигал ушей слушателя.

Прежде всего измерьте расстояние от каждого громкоговорителя до точки прослушивания.

**1 Во время приема/воспроизведения нажмите “Спис.источ.”, затем нажмите .**

**2 Нажмите “Звук”, затем “Позиц.прослуш.”.**

продолжение на следующей странице →

### 3 Нажмите “Пользоват.”, затем “инд.настр.”.

Отображается экран настройки.

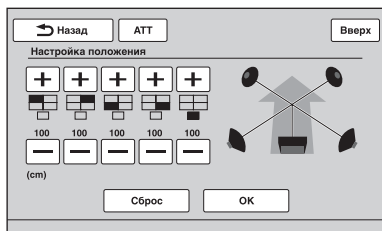

#### Примечание

Сабвуфер появляется и кнопки пользовательской настройки сабвуфера доступны, только если для параметра “Тыл/Саб выход” установлено значение “Саб” (стр. 61).

### 4 Нажимая кнопки +/- для каждого громкоговорителя, задайте расстояние между положением прослушивания и громкоговорителями.

Расстояние настраивается с шагом 2 см в диапазоне от 0 до 400 см.

Для восстановления настройки по умолчанию нажмите “Сброс”.

### 5 Нажмите “ОК”.

Настройка завершена.

Для возврата к предыдущему экрану нажмите кнопку “Назад”.

#### Примечание

Эта настройка применяется только после нажатия кнопки “ОК”.

## Конфигурация громкоговорителя и настройка громкости

### Создание виртуального центрального громкоговорителя – CSO

Для достижения эффекта объемного звука рекомендуется использовать 5 громкоговорителей (передний левый/правый, задний левый/правый, центральный) и 1 сабвуфер. Функция CSO (органайзер центрального громкоговорителя) позволяет создать виртуальный центральный громкоговоритель, даже когда задний центральный громкоговоритель не подключен.

### 1 Во время воспроизведения диска/USB нажмите “Спис.источ.”, затем нажмите .

### 2 Нажмите “Звук”.

Отображается меню настройки звука.

### 3 Нажмите “CSO”.

Отобразятся параметры.

### 4 Нажмите “CSO1”, “CSO2” или “CSO3”.

Настройка завершена.

Для возврата к предыдущему экрану нажмите кнопку “Назад”.

#### Примечание

Функция “CSO” фактически действует только в случае установки для параметра “Многоканал. Выход” значения “Мульти” (стр. 63), поскольку она эффективна только при воспроизведении многоканальных источников.

## Использование задних громкоговорителей в качестве сабвуферов – усилитель задних басов

Усилитель задних басов усиливает низкочастотный звуковой сигнал путем применения настройки фильтра низких частот (стр. 61) к задним громкоговорителям. Эта функция позволяет задним громкоговорителям работать как пара сабвуферов, даже если сабвуфер не подключен.

### 1 Во время приема/воспроизведения нажмите “Спис.источ.”, затем нажмите .

### 2 Нажмите “Звук”.

Отображается меню настройки звука.

### 3 С помощью кнопок ▲/▼ выполните прокрутку, затем нажмите “RBE”.

Отобразятся параметры.

### 4 Нажмите “RBE1”, “RBE2” или “RBE3”.

Настройка завершена.

Для возврата к предыдущему экрану нажмите кнопку “Назад”.

## Регулировка громкости громкоговорителей

Можно отрегулировать уровень громкости каждого из подключенных громкоговорителей.

Настраиваемые громкоговорители: “Передний R” (передний правый), “Передний L” (передний левый), “Простр. L.” (задний левый), “Простр. R” (задний правый) и “Сабвуфер\*”).

\* Настройку можно выполнить, только если подключен сабвуфер и для параметра “Тыл/Саб выход” установлено значение “Саб” (стр. 61).

- 1 Когда источник не выбран, нажмите “Спис.источ.”, затем нажмите .
- 2 Нажмите “Звук”.  
Отображается меню настройки звука.
- 3 С помощью кнопок ▲/▼ выполните прокрутку, затем нажмите “Уровень 4.1-кан.сист.громкоговорит.”.  
Отображается экран настройки.

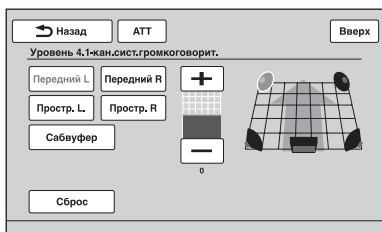

### Примечание

Сабвуфер появляется и кнопка сабвуфера доступна, только если для параметра “Тыл/Саб выход” установлено значение “Саб” (стр. 61).

- 4 Нажмите громкоговоритель, затем с помощью кнопок +/- отрегулируйте уровень.

Повторно выполняйте этот шаг для регулировки громкости каждого громкоговорителя.

Для восстановления настройки по умолчанию нажмите “Сброс”.

Для возврата к предыдущему экрану нажмите кнопку “Назад”.

## Регулировка монитора

### Калибровка сенсорного экрана

Следует выполнить калибровку сенсорного экрана, если позиция нажатия не соответствует правильному элементу.

- 1 Нажмите “Спис.источ.”, затем нажмите .
- 2 Нажмите “Общее”.  
Отображается меню общих настроек.
- 3 С помощью кнопок ▲/▼ выполните прокрутку, затем нажмите “Калибровка сенсорной панели”.  
Отображается экран настройки.
- 4 Последовательно нажимайте целевые элементы.  
Калибровка завершена.

Для отмены калибровки нажмите “Отменить”.

### Настройка фонового экрана

В соответствии со своими предпочтениями можно выбрать тему экрана, визуализатор и яркость изображения для фонового экрана.

- 1 Нажмите “Спис.источ.”, затем нажмите .
- 2 Нажмите “Экран”.  
Отображается меню настройки экрана.
- 3 Нажмите “Выбор экрана”.  
Отобразятся параметры.
- 4 Выберите тему экрана.  
Нажмите “Тема экрана”, затем выберите нужный тип.
- 5 Выберите визуализатор.  
Нажмите “Визуализатор”, затем выберите нужный тип.
- 6 Выберите яркость изображения.  
Нажмите “Реж.дневн./ночн.”, затем выберите один из следующих параметров.

“Автоматически”: автоматическое переключение яркости при включении света. (Доступно только при подключении провода управления подсветкой.)

**“Всегда день”**: фиксация яркости, подходящей для использования в дневное время.

**“Всегда ночь”**: фиксация яркости, подходящей для использования в ночное время.

Для возврата к предыдущему экрану нажмите кнопку “Назад”.

## Регулировка изображения — Picture EQ

Можно выбрать изображение, соответствующее интерьеру автомобиля. Параметры приведены ниже.

**“Динамическое”**: отчетливое изображение с яркими, светлыми цветами.

**“Стандартное”**: стандартное изображение.

**“Кинотеатр”**: увеличение яркости экрана; подходит для фильмов с недостаточным освещением.

**“Сепия”**: применение коричневого тона к изображению.

**“Собств.настр.1”**, **“Собств.настр.2”**: настраиваемые пользователем параметры (стр. 54).

**1** Во время воспроизведения видео/изображения нажмите “Спис.источ.”, затем нажмите .

**2** Нажмите “Экран”.  
Отображается меню настройки экрана.

**3** Нажмите “Picture EQ”.  
Отобразятся параметры.

**4** Нажмите нужный параметр.

Для возврата к предыдущему экрану нажмите кнопку “Назад”.

### Примечание

Эта настройка доступна только после включения стояночного тормоза.

## Настройка изображения

Параметры “Собств.настр.1” и “Собств.настр.2” функции Picture EQ позволяют выполнить настройку изображения путем регулировки цветового тона.

**1** Во время воспроизведения видео/изображения нажмите “Спис.источ.”, затем нажмите .

**2** Нажмите “Экран”, затем “Picture EQ”.

**3** Нажмите “Собств.настр.1” или “Собств.настр.2”, затем “Пользователь. настройка”.  
Отображается экран настройки.

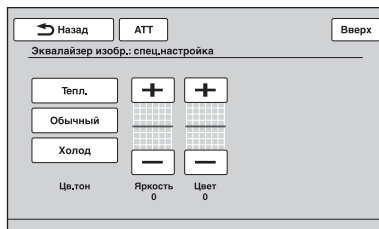

**4** Нажмите “Тепл.”, “Обычный” или “Холод”, чтобы выбрать “Цв.тон”.

**5** С помощью кнопок +/- отрегулируйте уровни для параметров “Яркость” и “Цвет”.

Для возврата к предыдущему экрану нажмите кнопку “Назад”.

### Примечание

Невозможно настроить изображение для камеры заднего вида.

## Выбор форматного соотношения

Можно изменить форматное соотношение экрана.

Параметры приведены ниже.

**“Обычный”**: изображение с форматным соотношением 4:3 (обычное изображение).



**“Широкоэкзр.”**: для заполнения экрана изображение с форматным соотношением 4:3 расширяется до левого и правого края экрана, срезаются верхняя и нижняя части изображения, выступающие за экран.



**“Полноэкранный”**: изображение с форматным соотношением 16:9.



**“Масштабир.”**: изображение с форматным соотношением 4:3 расширяется до левого и правого края экрана.



**1** Во время воспроизведения видео/изображения нажмите “Спис.источ.”, затем нажмите

**2** Нажмите “Экран”.  
Отображается меню настройки экрана.

**3** Нажмите “Форматное соотнош.”.  
Отообразятся параметры.

**4** Нажмите нужный параметр.

Для возврата к предыдущему экрану нажмите кнопку “Назад”.

### Примечания

- Эта настройка доступна только после включения стояночного тормоза.
- Невозможно изменить форматное соотношение экрана для камеры заднего вида.

## Настройки

Меню настройки включает следующие категории.

- **“Общее”**: общие настройки (стр. 56)
- **“Звук”**: настройки звука (стр. 59)
- **“Экран”**: настройки экрана (стр. 62)
- **“Визуальн.”**: настройки DVD и прочие настройки воспроизведения (стр. 63)

## Основные операции настройки

Можно выполнить настройку элементов меню, выполнив следующие действия.

К примеру, для настройки демонстрации выполните следующее:

- 1** Когда источник не выбран, нажмите “Спис.источ.”, затем нажмите . (Только для XAV-E62BT: в главном меню нажмите .)  
Отображается меню настройки.

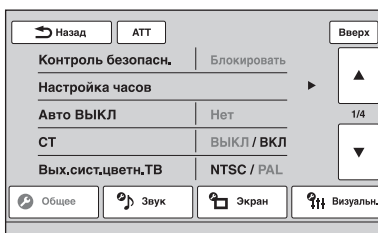

- 2** Нажмите “Экран”.  
Отображается экран настройки экрана.

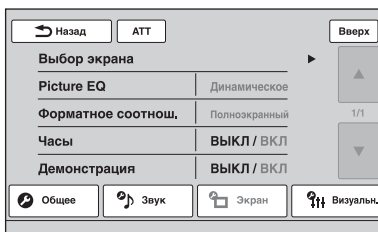

- 3** Нажмите “Демонстрация”, чтобы установить значение “ВКЛ” или “ВЫКЛ”.  
Настройка завершена.

Для прокрутки параметров (только в случае необходимости) нажимайте /. Для возврата к предыдущему экрану нажмите кнопку “Назад”.

## Общие настройки

Нажмите  → “Общее” → нужный элемент → нужный параметр. Дополнительные сведения об этой процедуре см. “Основные операции настройки” на стр. 55.

Дополнительные сведения см. на указанных ниже страницах. Значком “●” отмечены значения по умолчанию.

Элемент	Параметр	Назначение	Состояние устройства
<b>Контроль безопасн.</b> (стр. 66)	–	–	Любое состояние
<b>Настройка часов</b> (стр. 66)	–	–	Любое состояние
<b>Авто ВЫКЛ</b> Автоматическое выключение через определенное время, если не выбран источник.	<b>Нет (●)</b>	Отключение функции автоматического выключения.	Любое состояние
	<b>30 секунд, 30 минут, 60 минут</b>	Выбор необходимого времени.	
<b>СТ</b> (Время на часах) (стр. 17, 18)	<b>ВКЛ</b>	Включение функции СТ.	Любое состояние
	<b>ВЫКЛ (●)</b>	Отключение функции СТ.	
<b>Вых.сист.цветн.ТВ</b> Изменение системы цветности в соответствии с подключенным монитором. (SECAM не поддерживается.)	<b>PAL (●)</b>	Установка PAL.	Источник не выбран
	<b>NTSC</b>	Установка NTSC.	
<b>Диммер</b> Изменение яркости дисплея.	<b>Авто (●)</b>	Автоматическое ослабление яркости дисплея при включении света. (Доступно только при подключении провода управления подсветкой.)	Любое состояние
	<b>ВКЛ</b>	Ослабление яркости дисплея.	
<b>Уровень диммера</b> Установка уровня яркости при активизированном диммере.	<b>(–5 ~ +5) ●: 0</b>	Выбор уровня.	Любое состояние
<b>Калибровка сенсорной панели</b> (стр. 53)	–	–	Любое состояние



Элемент	Параметр	Назначение	Состояние устройства
<b>Звуковой сигнал</b>	<b>ВКЛ (●)</b>	Включение звука, сопровождающего выполнение операций.	Любое состояние
	<b>ВЫКЛ</b>	Отключение звука, сопровождающего выполнение операций.	
<b>Языки</b>	<b>English, Español, Русский (●)</b>	Выбор языка пользовательского интерфейса.	Источник не выбран
<b>Подсветка клавиш</b>	<b>ВКЛ (●)</b>	Включение подсветки кнопок.	Любое состояние
	<b>ВЫКЛ</b>	Выключение подсветки кнопок.	
<b>Энкодер</b> Изменение направления вращения регуляторов на поворотном дистанционном переключателе.	<b>По умолч. (●)</b>	Использование настройки, установленной на заводе-изготовителе.	Любое состояние
	<b>Обр.</b>	Установка на правой стороне колонки рулевого управления.	
<b>Фронт. AUX-вход</b> (стр. 67) Установка обнаружения входных сигналов аудиоустройства передним входом AUX.	<b>Аудио (●)</b>	Включение входа AUX.	Источник не выбран
	<b>ВЫКЛ</b>	Отключение входа AUX.	
<b>Тыл. AUX-вход</b> (стр. 67) Задание типа устройства, подключенного к задним разъемам AUX для соответственного переключения фонового экрана.	<b>Видео (●)</b>	Отображение изображения с подключенного устройства.	Источник не выбран
	<b>Аудио</b>	Отображение фонового экрана данного устройства.	
	<b>ВЫКЛ</b>	Отключение входа AUX.	
<b>Нет сигнала</b> Автоматическая смена экрана при обнаружении отсутствия внешнего видеосигнала.	<b>Нет сиг.</b>	Отображение экрана с уведомлением об отсутствии сигнала.	Источник не выбран
	<b>Нет из. (●)</b>	Отображение экрана воспроизведения аудио без уведомления об отсутствии сигнала.	

продолжение на следующей странице →

Элемент	Параметр	Назначение	Состояние устройства
<b>Вход камеры</b> Активизация ввода видеосигнала с подключенной камеры заднего вида.	<b>ВЫКЛ</b>	Отключение ввода.	Любое состояние
	<b>ВКЛ (●)</b>	Показ изображения с камеры заднего вида, когда загораются фонари заднего хода (или рычаг переключения передач устанавливается в положение R (задний ход)).	
<b>Настройка камеры заднего вида</b> (стр. 69)	–	–	Любое состояние

## Настройки звука

Нажмите  → “Звук” → нужный элемент → нужный параметр. Дополнительные сведения об этой процедуре см. “Основные операции настройки” на стр. 55.

Дополнительные сведения см. на указанных ниже страницах. Значком “●” отмечены значения по умолчанию.

Элемент	Параметр	Назначение	Состояние устройства
EQ7 (стр. 50)	<b>ВЫКЛ (●)</b>	Отмена кривой эквалайзера.	Во время приема/ воспроизведения
	<b>Хрипл, Вокал, Эдж, Круиз, Простр., Притяжение, Польз.</b>	Выбор кривой эквалайзера, настройка кривой эквалайзера.	
Баланс/Фейдер (стр. 50)	<b>Баланс: (-15 ~ +15)</b> <b>Фейдер: (-15 ~ +15)</b> <b>●: 0</b>	Регулировка уровня.	Во время приема/ воспроизведения
	<b>Сабвуфер: (-6 ~ +6)</b> <b>●: 0</b>	Регулировка уровня громкости сабвуфера. (Доступна, только если для параметра “Сабвуфер” установлено значение “ВКЛ”.)	

продолжение на следующей странице →

Элемент	Параметр	Назначение	Состояние устройства
<b>Позиц.прослуш.</b> (стр. 51) Установка положения прослушивания и положения сабвуфера.	<b>ВЫКЛ (●)</b>	Отключение настройки положения прослушивания.	
	<b>Передний L</b>	Задание положения впереди слева.	
	<b>Передний R</b>	Задание положения впереди справа.	
	<b>Передний</b>	Задание положения впереди по центру.	
	<b>Все</b>	Задание положения по центру автомобиля.	
	<b>Пользоват.</b>	Точная настройка положения прослушивания (стр. 51).	Во время приема/ воспроизведения
	<b>Сабвуфер: Близко, Обычный (●), Далеко</b>	Выбор положения сабвуфера. (Доступно, только если для параметра “Тыл/Саб выход” установлено значение “Саб” (стр. 61), а позиция прослушивания установлена на “Передний L”, “Передний R”, “Передний” или “Все”.)	
<b>CSO</b> (Организатор центрального громкоговорителя) (стр. 52) Установка режима виртуального центрального громкоговорителя.	<b>ВЫКЛ (●), CSO1, CSO2, CSO3</b>	Выбор режима.	Во время воспроизведения диска/USB

Элемент	Параметр	Назначение	Состояние устройства
<b>Тыл/Саб выход</b> Переключение аудиовыхода между задними громкоговорителями и сабвуфером.	<b>Тыл</b>	Вывод аудиосигналов на задние громкоговорители (усилитель).	Источник не выбран
	<b>Саб (●)</b>	Вывод аудиосигналов на сабвуфер.	
<b>RBE (Усилитель задних басов) (стр. 52)</b> Использование задних громкоговорителей в качестве сабвуферов.	<b>ВЫКЛ (●), RBE1, RBE2, RBE3</b>	Выбор режима.	Во время приема/воспроизведения
<b>Фильтр кроссовера</b> Выбор граничных частот переднего/заднего громкоговорителя (HPF) и сабвуфера (LPF).	<b>LPF: 50 Hz, 60 Hz, 80 Hz, 100 Hz (●), 120 Hz</b>	Используется для выбора граничной частоты. (Доступна, только если для параметра “Сабвуфер” установлено значение “ВКЛ”.)	Во время приема/воспроизведения
	<b>HPF: ВЫКЛ (●)</b>	Отмена выбора значений граничных частот.	
	<b>HPF: 50 Hz, 60 Hz, 80 Hz, 100 Hz, 120 Hz</b>	Используется для выбора граничной частоты.	
	<b>Фаза сабвуф.: Обычный (●), Обратно</b>	Выбор фазы сабвуфера. (Доступна, только если для параметра “Сабвуфер” установлено значение “ВКЛ”.)	
<b>Уровень 4.1-кан.сист.громкоговорит. (стр. 53)</b>	—	—	Источник не выбран

## Настройки экрана

Нажмите  → “Экран” → нужный элемент → нужный параметр. Дополнительные сведения об этой процедуре см. “Основные операции настройки” на стр. 55.

Дополнительные сведения см. на указанных ниже страницах. Значком “●” отмечены значения по умолчанию.

Элемент	Параметр	Назначение	Состояние устройства
<b>Выбор экрана</b> (стр. 53)	–	–	Любое состояние
<b>Picture EQ*</b> (стр. 54)	<b>Динамическое (●), Стандартное, Кинотеатр, Сепия</b>	Выбор качества изображения.	Во время воспроизведения видео/изображения
	<b>Собств.настр.1, Собств.настр.2</b>	Настройка качества изображения.	
<b>Форматное соотнош.*</b> (стр. 55)	<b>Полноэкранный (●), Обычный, Широкоэкр., Масштабир.</b>	Выбор форматного соотношения экрана.	Во время воспроизведения видео/изображения
<b>Часы</b> Отображение/скрытие часов в правом нижнем углу экрана.	<b>ВКЛ (●)</b>	Отображение часов.	Любое состояние
	<b>ВЫКЛ</b>	Скрытие часов.	
<b>Демонстрация</b>	<b>ВКЛ (●)</b>	Включение режима демонстрации.	Источник не выбран
	<b>ВЫКЛ</b>	Отключение режима демонстрации.	

\* Эта настройка доступна только после включения стояночного тормоза.

## Настройки DVD и прочие настройки воспроизведения



Нажмите  → “Визуальн.” → нужный элемент → нужный параметр. Дополнительные сведения об этой процедуре см. “Основные операции настройки” на стр. 55.

Дополнительные сведения см. на указанных ниже страницах. Значком “●” отмечены значения по умолчанию.

Элемент	Параметр	Назначение	Состояние устройства
<b>Язык меню DVD</b>	–	Изменение языка меню на диске.	Источник не выбран
<b>Язык аудио DVD</b>	–	Изменение языка звуковой дорожки.	Источник не выбран
<b>Язык субтитров DVD</b>	–	Изменение языков субтитров, записанных на диске.	Источник не выбран
<b>Упр.дин.диап.аудио</b> Повышение отчетливости звучания при низком уровне громкости. Только для дисков DVD*, согласуемых с Audio DRC (управлением динамическим диапазоном).	<b>Стандарт. (●)</b>	Выбор стандартных настроек.	Источник не выбран
	<b>шир.</b>	Создание эффекта присутствия на концерте.	
<b>Многоканал. Выход</b> Переключение способа вывода сигналов многоканальных источников.	<b>Мульти (●)</b>	Вывод 4.1-канальных сигналов.	Источник не выбран
	<b>Стерео</b>	Декодирование до 2 каналов.	
<b>Родител.контр.DVD</b> (стр. 23)	–	Блокировка/разблокировка диска.	Источник не выбран
<b>Родител.рейтин.DVD</b> (стр. 24)	–	Задание уровня ограничения согласно выбранной зоне.	Источник не выбран
<b>Родител.зона DVD</b> (стр. 24)	–	Задание ограничения, стандартного для зоны.	Источник не выбран
<b>Воспр.спис.вос.DVD</b> (только для дисков DVD-R/DVD-R DL/DVD-RW в режиме VR)	<b>Исх. (●)</b>	Воспроизведение записанных глав по порядку.	Источник не выбран
	<b>спис.вос.</b>	Воспроизведение отредактированного списка воспроизведения.	

\* За исключением дисков DVD-R/DVD-R DL/DVD-RW в режиме VR.

продолжение на следующей странице →

Элемент	Параметр	Назначение	Состояние устройства	
<b>Прямой поиск DVD</b> (стр. 26) Задание элемента поиска с целью прямого поиска для воспроизведения DVD.	<b>Раздел (●)</b>	Поиск раздела.	Любое состояние	
	<b>глава</b>	Поиск главы.		
<b>Тип монитора</b> Выбор форматного соотношения, соответствующего подключенному монитору. (Форматное соотношение экрана данного устройства также изменяется.)  В зависимости от диска может автоматически выбираться параметр “Широкоэкр.4:3” вместо параметра “Шир.обрез.4:3”, и наоборот.	<b>16:9 (●)</b>	Отображение широкоэкрannого изображения. Этот режим подходит при подключении широкоэкрannого монитора или монитора с функцией широкоформатного режима.	Источник не выбран	
		<b>Широкоэкр.4:3</b>		Отображение широкоэкрannого изображения с полосами в верхней и нижней части экрана. Этот режим подходит при подключении монитора с форматным соотношением 4:3.
		<b>Шир.обрез.4:3</b>		Отображение широкоэкрannого изображения во весь экран и автоматическое отсечение областей, не уместяющихся на экране.
<b>Время ZAPPIN</b> (стр. 35)	<b>6 секунд, 15 секунд (●), 30 секунд</b>	Выбор времени воспроизведения для функции ZAPPIN.	Во время воспроизведения аудио	
<b>Звук ZAPPIN</b> (стр. 35)	<b>ВКЛ (●)</b>	Вывод звукового сигнала между фрагментами дорожки.	Во время воспроизведения аудио	
	<b>ВЫКЛ</b>	Отключение звукового сигнала.		



Элемент	Параметр	Назначение	Состояние устройства
<b>Возобн.неск.дисков</b>	<b>ВКЛ (●)</b>	Сохранение в памяти настроек возобновления максимально для 5 видеодисков*.  * Только DVD VIDEO/VCD/ Xvid/MPEG-4.	Источник не выбран
	<b>ВЫКЛ</b>	Отмена сохранения в памяти настроек возобновления воспроизведения. Возобновление воспроизведения доступно только для текущего диска в устройстве.	
<b>Возобновление USB</b>	<b>ВКЛ (●)</b>	Сохранение настройки возобновления для файлов Xvid/MPEG-4 в устройстве USB.	Источник не выбран
	<b>ВЫКЛ</b>	Отмена сохранения в памяти настроек возобновления воспроизведения.	
<b>Слайд-шоу JPEG</b>	<b>5 секунд (●), 20 секунд, 60 секунд, Фиксированный</b>	Выбор интервала для демонстрации слайдов.	Источник не выбран
<b>Упр.воспр.Video CD (стр. 22)</b>	<b>ВКЛ (●)</b>	Воспроизведение VCD с функциями PBC.	Источник не выбран
	<b>ВЫКЛ</b>	Воспроизведение VCD без функций PBC.	

**Примечание**

Если применяется родительский контроль доступа, функция возобновления воспроизведения работать не будет. В этом случае воспроизведение начнется с начала диска после того, как он будет вставлен.

## Задание защитного кода

Это устройство имеет защитную функцию для предотвращения кражи. Введите 4-значное число в качестве защитного кода. После активизации защитной функции требуется ввести защитный код для включения этого устройства после переустановки устройства на другой автомобиль или зарядки аккумулятора.

### Активизация защитной функции

- 1 Нажмите “Спис.источ.”, затем нажмите** .  
Отображается меню общих настроек. Если нет, нажмите “Общее”.
- 2 Нажмите “Контроль безопасн.”.**  
Отображается экран установки защитного кода.
- 3 С помощью номерных кнопок введите защитный код, затем нажмите “ОК”.**
- 4 Для подтверждения с помощью номерных кнопок повторно введите защитный код, затем нажмите “ОК”.**  
Настройка завершена.

Для удаления введенного числа нажмите кнопку “Очистить”.

Для возврата к предыдущему экрану нажмите кнопку “Назад”.

Когда устройство включается после переустановки на другой автомобиль или зарядки аккумулятора, появляется запрос на ввод 4-значного кода. С помощью номерных кнопок введите защитный код.

### Отключение защитной функции

- 1 Выполните приведенные выше шаги 1 - 2.**  
Отображается экран разблокировки защиты.
- 2 С помощью номерных кнопок введите защитный код.**  
Появляется сообщение “Разблокировать”, и защитная функция отключается.

## Установка часов

Часы данного устройства имеют 24-часовую индикацию.

- 1 Нажмите “Спис.источ.”, затем нажмите** .  
Отображается меню общих настроек. Если нет, нажмите “Общее”.
- 2 Нажмите “Настройка часов”.**  
Отображается экран настройки.
- 3 Задайте часы и минуты.**  
Например, для установки времени 8:30 нажмите “0830”.
- 4 Нажмите “ОК”.**  
Настройка завершена.

Для удаления введенного числа нажмите кнопку “Очистить”.

Для возврата к предыдущему экрану нажмите кнопку “Назад”.

## Использование дополнительного оборудования

### Дополнительное аудио-/видеооборудование

Можно подключить до 2 дополнительных устройств, таких как портативный мультимедийный проигрыватель, игровая приставка и т.п., к переднему разъему AUX и задним разъемам AUX устройства. (Передний разъем AUX предназначен только для аудиоустройств.)

#### Выбор дополнительного устройства

- 1 Нажмите “Спис.источ.”, затем нажмите “AUX”.  
Появляется экран воспроизведения AUX.

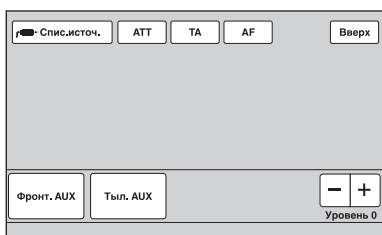

- 2 Нажмите “Фронт. AUX” или “Тыл. AUX” для выбора устройства.  
Включается на самом переносном устройстве.

#### Регулировка уровня громкости

Перед воспроизведением настройте уровень громкости каждого подключенного устройства. Уровень громкости является общим для “Фронт. AUX” и “Тыл. AUX”.

- 1 Уменьшите громкость на устройстве.
- 2 Нажмите “Спис.источ.”, затем нажмите “AUX”.  
Появляется экран воспроизведения AUX.
- 3 Начните воспроизведение на портативном устройстве при умеренной громкости.
- 4 Установите обычный уровень громкости для прослушивания на устройстве.

- 5 Повторно нажимая кнопки  $-/+$  в поле “Уровень”, отрегулируйте уровень.  
Предусмотрена пошаговая регулировка уровня в диапазоне от  $-8$  до  $+18$ .

#### Выбор типа устройства

Выберите тип (видео или аудио) для каждого подключенного устройства, при этом соответственно переключается фоновый экран.

- 1 Когда источник не выбран, нажмите “Спис.источ.”, затем нажмите .  
Отображается меню общих настроек. Если нет, нажмите “Общее”.
- 2 Нажмите  $\blacktriangle/\blacktriangledown$  для прокрутки, затем нажмите “Фронт. AUX-вход” или “Тыл. AUX-вход”.
- 3 Нажмите “Аудио” или “Видео”.  
Параметр “Аудио” доступен для “Фронт. AUX-вход” или “Тыл. AUX-вход”, однако параметр “Видео” доступен только для “Тыл. AUX-вход”.  
Настройка завершена.

Для отмены входного сигнала из дополнительного оборудования нажмите “ВЫКЛ”.

Для возврата к предыдущему экрану нажмите кнопку “Назад”.

## Пульт дистанционного управления RM-X170

Приобретаемый дополнительно пульт дистанционного управления применяется для управления функциями воспроизведения аудио. Для работы с меню используйте сенсорный экран. Перед первым использованием пульта дистанционного управления удалите изоляционную пленку.

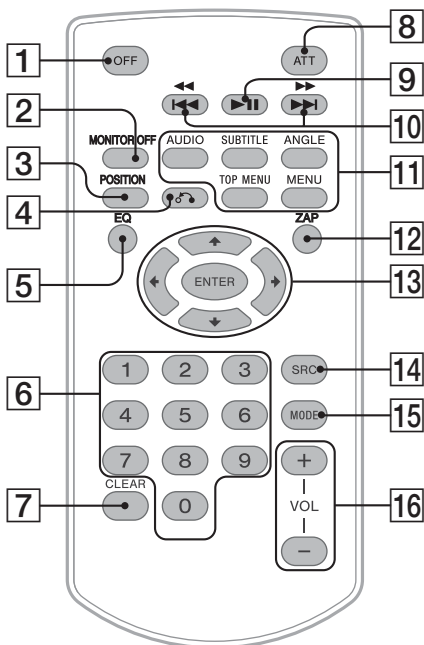

### 1 Кнопка OFF

Нажмите для отключения от источника/остановки источника. Нажмите и удерживайте для выключения.

### 2 Кнопка MONITOR OFF

Нажмите для выключения монитора и подсветки кнопок. Нажмите еще раз, чтобы снова включить.

### 3 Кнопка POSITION

Нажмите для переключения положения прослушивания (“Передний L”/“Передний R”/“Передний”/“Все”/“Пользоват.”/“ВЫКЛ”).

### 4 Кнопка ↶ (возврат)

Нажмите для возврата к предыдущему экрану дисплея; возврат к меню на диске VCD\*1.

### 5 Кнопка EQ (эквалайзер)

Нажмите для выбора кривой эквалайзера из 7 музыкальных типов (“Xploid”/“Вокал”/“Эдж”/“Круиз”/“Простр.”/“Притяжение”/“Польз.”/“ВЫКЛ”).

### 6 Номерные кнопки стр. 26

#### Радиоприемник:

Нажмите для приема хранящихся в памяти радиостанций.

Нажмите и удерживайте для сохранения радиостанций.

#### Диск/USB:

Нажмите для поиска главы/раздела/дорожки.

### 7 Кнопка CLEAR

Нажмите для удаления введенного числа.

### 8 Кнопка ATT (приглушение)

Нажмите для приглушения звука. Чтобы отменить приглушение звука, нажмите кнопку еще раз.

### 9 Кнопка ►► (воспроизведение/пауза)

### 10 Кнопки ◀◀◀/▶▶▶▶

#### Радиоприемник:

Нажмите для автоматической настройки на станции.

Нажмите и удерживайте нажатой для поиска станции вручную.

#### Диск\*2/USB:

Нажмите для пропуска раздела/дорожки/сцены/файла.

Нажмите и кратковременно удерживайте для перемещения видео вперед/назад.

Нажмите и удерживайте нажатой для перемещения дорожки вперед/назад.

**Аудиоустройство Bluetooth\*<sup>3</sup>\*<sup>4</sup>:**  
Нажмите для пропуска дорожки.  
Нажмите и удерживайте нажатой для перемещения дорожки назад/вперед.

## 11 Кнопки настройки воспроизведения диска DVD

**(AUDIO)** :

Нажмите для изменения языка/формата звука.  
(Смена аудиоканала для форматов VCD/CD/MP3/WMA/AAC/MPEG-4.)

**(SUBTITLE)** :

Нажмите для изменения языка субтитров.

**(ANGLE)** :

Нажмите для изменения ракурса для просмотра.

**(TOP MENU)** :

Нажмите для открытия главного меню на диске DVD.

**(MENU)** :

Нажмите для открытия меню на диске.

## 12 Кнопка ZAP

Нажмите для перехода в режим ZAPPIN™.

## 13 Кнопки ←/↑/↓/→ (курсор)/ENTER стр. 19

Нажмите для управления меню на диске DVD.

## 14 Кнопка SRC (источник)

Нажмите для включения/смены источника: “Тюнер” (радиоприемник), “Диск”, “iPod/USB”, “AUX” (дополнительное устройство), “BT аудио” (аудиоустройство Bluetooth)\*<sup>5</sup>.

## 15 Кнопка MODE

Нажмите для выбора радиодиапазона (FM/MW/LW)/выбора дополнительного устройства (Фронт. AUX/Тыл. AUX)\*<sup>6</sup>.

## 16 Кнопки VOL (громкость) +/-

\*1 При воспроизведении с включенными функциями PBC.

\*2 Набор операций зависит от типа диска (стр. 20).

\*3 Набор операций зависит от подключенного устройства Bluetooth.

\*4 Применимо только к XAV-E62BT.

\*5 “BT аудио” (аудиоустройство Bluetooth) доступно только для XAV-E62BT.

\*6 Когда применяются два дополнительных устройства.

### Примечание

Если устройство выключено и дисплей погас, то управление с пульта дистанционного управления невозможно. Для включения основного устройства и управления с пульта дистанционного управления нажмите на основном устройстве кнопку **(SOURCE/OFF)** или вставьте диск.

## Камера заднего вида

Подключив камеру заднего вида к разъему CAMERA IN, на это устройство можно вывести изображение с камеры заднего вида.

Изображение с камеры заднего вида появляется, когда загораются фонари заднего хода (или рычаг переключения передач устанавливается в положение R (задний ход)).

### Примечания

- При езде задним ходом для безопасности внимательно следите за окружающей обстановкой. Не следует полностью полагаться на камеру заднего вида.
- Изображение с камеры заднего вида не появляется на мониторе заднего вида.

### Совет

Даже при подключенной камере заднего вида можно настроить это устройство так, чтобы изображение с камеры заднего вида не появлялось, отключив входной сигнал камеры (стр. 58).

## Настройки камеры заднего вида

Для выполнения настроек можно отобразить настраиваемые параметры на изображении с камеры заднего вида.

Такая настройка доступна только при следующих условиях:

- для параметра “Вход камеры” установлено значение “ВКЛ” (стр. 58).
- применяется стояночный тормоз.

### 1 Нажмите “Спис.источ.”, затем нажмите .

Отображается меню общих настроек. Если нет, нажмите “Общее”.

продолжение на следующей странице →

- 2** С помощью кнопок ▲/▼ выполните прокрутку, затем нажмите “Настройка камеры заднего вида”.  
Отображаются настраиваемые параметры.

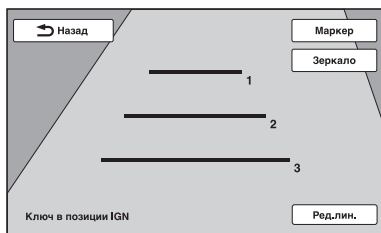

### Отображение маркерных линий

Нажмите “Маркер”.

Снова нажмите “Маркер”, чтобы скрыть маркерные линии.

### Переворот изображения

Нажмите “Зеркало”.

Появляется зеркальное перевернутое изображение.

### Редактирование линий

- 1** Нажмите “Ред.лин.”.

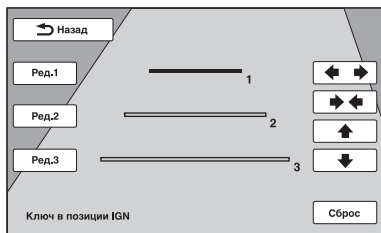

- 2** Выберите линию для редактирования. Нажмите кнопку “Ред.1”, “Ред.2” или “Ред.3”, соответствующую редактируемой линии.

- 3** Отредактируйте линию.

Для увеличения длины нажимайте кнопки ←→.

Для уменьшения длины нажимайте кнопки →←.

Для настройки положения нажимайте ↑ или ↓.

Для восстановления настройки по умолчанию нажмите “Сброс”.

Для возврата к предыдущему экрану нажмите кнопку “Назад”.

## Дополнительная информация

### Меры предосторожности

- Если автомобиль был припаркован в солнечном месте, не включайте устройство до тех пор, пока оно не охладится.
- При работе устройства автоматически выдвигается антенна с электрическим приводом.

### Конденсация влаги

При конденсации влаги внутри основного устройства извлеките диск и подождите приблизительно час, пока не испарится влага. В противном случае устройство будет работать со сбоями.

### Для поддержания высокого качества звука

Не проливайте жидкость на основное устройство или диски.

### Примечания относительно панели ЖКД

- Не допускайте попадания влаги и жидкостей на панель ЖКД. Это может привести к неполадкам.



- Не применяйте силу при нажатии на панель ЖКД, это может привести к искривлению изображения или неполадкам (т.е. изображение может стать нечетким или произойдет повреждение панели ЖКД).
- Не нажимайте панель ЖКД ничем, кроме пальцев. Несоблюдение этого может вызвать повреждение или поломку панели ЖКД.
- Для чистки панели ЖКД используйте мягкую сухую ткань. Не пользуйтесь растворителями, такими как бензин, разбавитель, а также имеющимися в продаже чистящими средствами и антистатическими аэрозолями.
- Не используйте устройство при температуре, выходящей за пределы диапазона 5 – 45 °С.

- Изображение может быть нечетким, если автомобиль припаркован в холодном или жарком месте. Однако при этом монитор не повреждается, и изображение становится четким после нормализации температуры в автомобиле.
- На мониторе могут появиться отдельные синие, красные и зеленые точки. Они называются “яркими пятнами” и могут появиться на любом ЖКД. Панель ЖКД произведена с высокой степенью точности и более 99,99% ее сегментов являются функционирующими. Однако, возможно, что некоторые сегменты (обычно не более 0,01%) могут подсвечиваться неправильно. Это не помешает просмотру.

## Примечания относительно дисков

- Не подвергайте диски воздействию прямых солнечных лучей или источников тепла, таких как воздуховоды с горячим воздухом, а также не оставляйте диски в припаркованной в солнечном месте машине.
- Перед воспроизведением протрите диски чистой тканью по направлению от центра к краям. Не пользуйтесь растворителями, такими как бензин, разбавитель, а также имеющимися в продаже чистящими средствами.
- Это устройство предназначено для воспроизведения дисков, отвечающих требованиям стандарта Compact Disc (CD). Диски DualDisc и некоторые другие музыкальные диски, закодированные с использованием технологии защиты авторских прав, не соответствуют стандарту Compact Disc (CD) и поэтому, возможно, на данном устройстве воспроизводиться не будут.
- **Диски, которые это устройство НЕ МОЖЕТ воспроизводить**
  - Диски с ярлыками, наклейками, прикрепленной клейкой лентой или бумагой. Применение таких дисков может вызвать сбои в работе устройства или повреждение диска.
  - Диски нестандартной формы (например, в форме сердца, квадрата, звезды). В противном случае это может привести к повреждению устройства.
  - Диски диаметром 8 см.



## Примечание относительно операций воспроизведения дисков DVD и VCD

Некоторые операции воспроизведения дисков DVD и VCD могут быть преднамеренно зафиксированы фирмами-изготовителями программного обеспечения. Поскольку данное устройство воспроизводит диски DVD и VCD в соответствии с содержимым программного обеспечения фирм-изготовителей, некоторые функции воспроизведения могут быть недоступными. См. также инструкции, прилагаемые к дискам DVD или VCD.

## Примечания относительно дисков DATA CD и DATA DVD

- Некоторые диски DATA CD/DATA DVD (в зависимости от аппаратуры, на которой выполнялась запись, или состояния самого диска), возможно, на данном устройстве воспроизвести не удастся.
- Для некоторых дисков необходимо выполнить закрытие сессий (стр. 71).
- Это устройство совместимо со следующими стандартами.
  - Для дисков DATA CD
    - Формат ISO 9660 level 1/level 2, Joliet/Romeo в формате расширения
    - Multi Session
  - Для дисков DATA DVD
    - Формат UDF Bridge (объединенный с UDF и ISO 9660)
    - Multi Border
- Максимальное количество:
  - папок (альбомов): 256 (включая корневую и пустые папки).
  - файлов (дорожек/изображений/видеозаписей) и папок, записанных на компакт-диске: 2000 (если названия папок/файлов состоят из большого числа символов, это количество может стать менее 2000).
  - отображаемых символов в названии папки/файла: 64 (Joliet/Romeo).

## Примечания относительно закрытия сессий дисков

Для воспроизведения на этом устройстве необходимо закрыть сессии следующих дисков.

- DVD-R/DVD-R DL (в режиме видео/режиме VR)
- DVD-RW в режиме видео
- DVD+R/DVD+R DL
- CD-R
- CD-RW

Следующие диски можно воспроизводить без закрытия сессий.

- DVD+RW – сессии диска закрыты автоматически.

- DVD-RW в режиме VR – закрытие сессий не требуется.

Дополнительные сведения см. в руководстве, прилагаемом к диску.

## Примечания относительно компакт-дисков в формате Multi Session/диски DVD в формате Multi Border

На данном устройстве можно воспроизводить компакт-диски в формате Multi Session/диски DVD в формате Multi Border при выполнении следующих условий. Следует иметь в виду, что сессии диска должны быть закрыты.

- Если диск в формате CD-DA (цифровая запись на компакт-диске) записывается в первой сессии: устройство распознает диск как диск в формате CD-DA, и воспроизводится только диск в формате CD-DA первой сессии, даже если другой формат (например, MP3) записан в других сессиях.
- Если диск в формате CD-DA записывается не в первой сессии: устройство распознает диск как диск DATA CD или DATA DVD, и все сессии CD-DA пропускаются.
- Если диск записан в формате MP3/WMA/AAC/JPEG/Xvid/MPEG-4: воспроизводятся только сессии, которые содержат выбранный тип файла (аудио/видео/изображение)\* (если существуют данные в формате CD-DA или другие данные, они пропускаются).

\* *Дополнительные сведения о выборе типа файла см. на стр. 35.*

## Порядок воспроизведения файлов MP3/WMA/AAC/JPEG/Xvid/MPEG-4

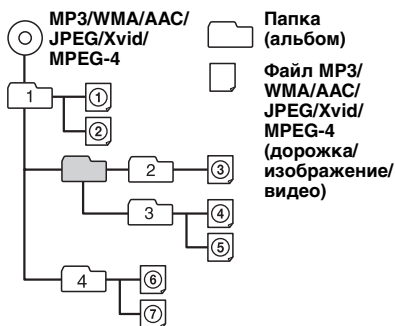

## О файлах MP3

- MP3 является сокращением от MPEG-1 Audio Layer-3 и представляет собой стандарт формата сжатия музыкальных файлов. Этот формат обеспечивает сжатие данных аудио компакт-дисков приблизительно до 1/10 исходного размера.
- Тег ID3 версий 1.0, 1.1, 2.2, 2.3 и 2.4 применим только к MP3. В теге ID3: 15/30 символов (1.0 и 1.1) или 63/126 символов (2.2, 2.3 и 2.4).
- При присвоении имени файлу MP3 не забудьте добавить к нему расширение “.mp3”.
- При воспроизведении или перемещении вперед/назад файла MP3 с переменной скоростью передачи в битах (VBR) время с начала воспроизведения может отображаться неточно.

### Примечание относительно формата MP3

*При воспроизведении файла MP3 с высокой скоростью передачи в битах, например 192 кбит/с, звучание может быть прерывистым.*

## О файлах WMA

- WMA является сокращением от Windows Media Audio и представляет собой стандарт формата сжатия музыкальных файлов. Этот формат обеспечивает сжатие данных аудио компакт-дисков приблизительно до 1/22\* исходного размера.
- В теге WMA 63 символа.
- При присвоении имени файлу WMA не забудьте добавить к нему расширение “.wma”.
- При воспроизведении или перемещении вперед/назад файла WMA с переменной скоростью передачи в битах (VBR) время с начала воспроизведения может отображаться неточно.

\* только для 64 кбит/с

### Примечание относительно WMA

*Воспроизведение следующих файлов WMA не поддерживается.*

– сжатие без потерь

– защищенные авторским правом

## О файлах AAC

- В теге AAC 126 символов.
- При присвоении имени файлу AAC не забудьте добавить к нему расширение “.m4a”.



---

## О файлах JPEG

- JPEG является сокращением от Joint Photographic Experts Group и представляет собой стандарт формата сжатия файлов изображений. Этот формат обеспечивает сжатие неподвижных изображений приблизительно от 1/10 до 1/100 от исходного размера.
- При присвоении имени файлу JPEG не забудьте добавить к нему расширение “.jpg”.

### Примечание относительно формата JPEG

Воспроизведение файлов JPEG в прогрессивном режиме не поддерживается.

---

## О файлах MPEG-4

Могут воспроизводиться файлы MPEG-4, соответствующие следующим требованиям. Возможность воспроизведения всех файлов MPEG-4, соответствующих этим требованиям, не гарантируется.

- Профиль: MPEG-4 Simple profile
- Скорость передачи в битах: макс. 7 Мбит/с для полноразмерного USB, 10 Мбит/с для DVD, 7 Мбит/с для CD
- Частота кадров: макс. 30 кадр/с
- Формат изображения: макс. 720 × 480 пикселей
- Аудио: макс. 320 кбит/с (AAC-LC)
- Расширение файла: .mp4

---

## О iPod

- Можно подключить следующие модели iPod. Перед использованием устройств iPod обновите их программное обеспечение.

Made for

- iPod touch (4-го поколения)
- iPod touch (3-го поколения)
- iPod touch (2-го поколения)
- iPod touch (1-го поколения)
- iPod classic
- iPod с видео\*
- iPod nano (6-го поколения)
- iPod nano (5-го поколения)
- iPod nano (4-го поколения)
- iPod nano (3-го поколения)
- iPod nano (2-го поколения)
- iPod nano (1-го поколения)\*
- iPhone 4
- iPhone 3GS
- iPhone 3G
- iPhone

\* Управления пассажира недоступно для iPod nano (1-го поколения) или для iPod с видео.

- Обозначения “Made for iPod” (Сделано для iPod) и “Made for iPhone” (Сделано для iPhone) означают, что электронный компонент разработан для подключения iPod или iPhone, соответственно, и сертифицирован разработчиком для соответствия эксплуатационным стандартам Apple.
- Apple не несет ответственности за работу таких устройств или их соответствие требованиям безопасности и регулятивным нормам.

---

## О функции Bluetooth

Только к модели XAV-E62BT применимо следующее.

### Что такое технология Bluetooth?

- Беспроводная технология Bluetooth – это технология беспроводной связи с небольшим радиусом действия, обеспечивающая беспроводной обмен данными между цифровыми устройствами, например сотовым телефоном и наушниками. Технология Bluetooth обеспечивает беспроводную связь в радиусе около 10 метров. Установка соединения между двумя устройствами является обычной задачей, но некоторые устройства могут одновременно поддерживать связь с несколькими устройствами.
- Для подключения не требуется использовать кабели, поскольку Bluetooth – беспроводная технология; не требуется также, чтобы устройства были обращены друг к другу соответствующими датчиками, как в случае инфракрасной технологии. Например, такое устройство может использоваться, если оно лежит в сумке или кармане.
- Технология Bluetooth является международным стандартом, поддерживаемым миллионами компаний по всему миру и применяемым различными компаниями-производителями.

### О связи Bluetooth

- Технология Bluetooth обеспечивает беспроводную связь в радиусе около 10 метров. Максимальная дальность связи может зависеть от препятствий (люди, металлические предметы, стены и т.д.) или электромагнитной обстановки.
- На чувствительность и качество связи Bluetooth могут влиять условия, перечисленные ниже.
  - Наличие препятствия, например человека, металлического предмета или стены, между данным устройством и Bluetooth-устройством.

- Наличие устройства, работающего на частоте 2,4 ГГц, например устройства беспроводной локальной сети, беспроводного телефона или микроволновой печи, рядом с данным устройством.
- Поскольку Bluetooth-устройства и беспроводная локальная сеть (стандарта IEEE802.11b/g) работают на одной частоте, то при использовании данного устройства рядом с устройствами беспроводной локальной сети может возникнуть интерференция микроволн, что приведет к снижению скорости обмена данными, помехам или разрыву соединения. В этом случае выполните следующие действия.
  - Используйте данное устройство на расстоянии не менее 10 м от устройства беспроводной локальной сети.
  - Если данное устройство используется на расстоянии менее 10 м от устройства беспроводной локальной сети, выключите устройство беспроводной локальной сети.
  - Установите данное устройство и Bluetooth-устройство настолько близко друг к другу, насколько это возможно.
- Микроволновое излучение Bluetooth-устройства может влиять на работу электронных медицинских устройств. Выключайте данное устройство и другие Bluetooth-устройства в указанных далее местах. Если этого не сделать, может произойти несчастный случай.
  - В местах, где имеется горючий газ, в больнице, поезде, самолете или на автозаправочной станции
  - Рядом с автоматическими дверями или системами пожарной сигнализации
- Данное устройство поддерживает функции безопасности, удовлетворяющие требованиям стандарта Bluetooth, для обеспечения защищенного соединения, устанавливаемого с помощью технологии беспроводной связи Bluetooth, однако существующие настройки безопасности могут быть недостаточными. Будьте осторожны, используя технологию беспроводной связи Bluetooth для обмена данными.
- Мы не принимаем на себя никакой ответственности в случае утечки информации во время сеанса связи Bluetooth.
- Связь со всеми Bluetooth-устройствами не гарантируется.
  - Устройство, оснащенное функцией Bluetooth, должно соответствовать требованиям стандарта Bluetooth, установленного группой Bluetooth SIG, а его подлинность должна быть достоверна.
  - Даже если подключаемое устройство соответствует требованиям вышеуказанного стандарта Bluetooth, некоторые устройства могут не подключаться и работать неправильно, что зависит от функций или характеристик устройства.
  - При использовании во время разговора режима громкой связи могут возникать помехи, зависящие от того, какое устройство или среда связи используется.
- В зависимости от того, какое устройство подключается, для установки соединения может потребоваться некоторое время.

## Прочее

- Bluetooth-устройство может не функционировать при его использовании с сотовыми телефонами, при некоторых условиях радиопогоды и при нахождении в некоторых местах.
- Если вы почувствуете недомогание после использования Bluetooth-устройства, немедленно прекратите пользоваться Bluetooth-устройством. Если разрешить какую-либо проблему не удается, обратитесь к ближайшему дилеру фирмы Sony.

При наличии вопросов относительно данного устройства или неполадок, сведения о которых отсутствуют в настоящей инструкции по эксплуатации, обратитесь к ближайшему дилеру Sony.

## Уход за устройством

### Замена литиевой батарейки пульта дистанционного управления (не прилагается)

Срок службы батарейки в нормальных условиях составляет примерно 1 год. (В зависимости от условий эксплуатации срок службы может сократиться.)

Когда батарейка разряжается, дальность действия пульта дистанционного управления (не прилагается) уменьшается. Замените батарейку новой литиевой батарейкой CR2025. При использовании другой батарейки существует опасность возгорания или взрыва.

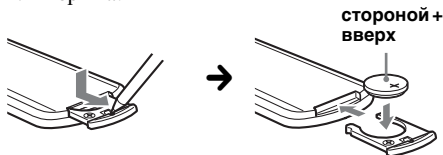

### Примечания относительно литиевой батарейки

- Храните литиевую батарейку в недоступном для детей месте. Если ребенок случайно проглотит батарейку, немедленно обратитесь к врачу.
- Для обеспечения надежного контакта протрите батарейку сухой тканью.
- При установке батарейки соблюдайте полярность.
- Не берите батарейку металлическим пинцетом - это может вызвать короткое замыкание.

### ВНИМАНИЕ!

При неправильном обращении батарейка может взорваться. Не перезаряжать, не разбирать, не подносить к огню.

### Замена предохранителя

При замене предохранителей обязательно используйте только те, которые соответствуют силе тока, указанной на изначально установленном предохранителе. Если перегорел предохранитель, проверьте подключение питания и замените предохранитель. Если после замены предохранитель снова перегорел, это может означать неисправность устройства. В этом случае обратитесь к ближайшему дилеру Sony.

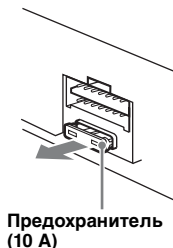

### Извлечение устройства

**1** Вставьте одновременно оба ключа для демонтажа до щелчка.

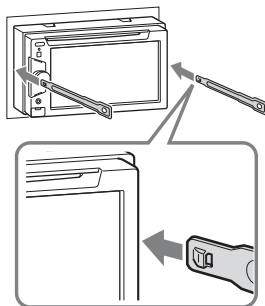

**2** Потяните ключи для демонтажа, чтобы извлечь устройство.

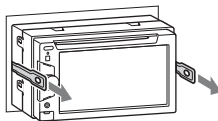

**3** Выдвиньте устройство из монтажной панели.

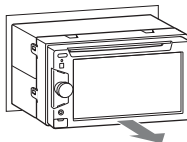

### Технические характеристики

#### Монитор

**Тип дисплея:** цветной широкоэкранный монитор ЖКД

**Размеры:** 6,1 дюйма

**Система:** активная матрица TFT

**Количество пикселей:**

1152000 пикселей (800 × 3 (RGB) × 480)

**Система цветности:**

PAL/NTSC/SECAM/PAL-M,  
автоматический выбор

#### Тюнер

##### FM

**Диапазон настройки:**

FM1/FM2: 87,5 – 108,0 МГц (с шагом 50 кГц)

FM3: 65 – 74 МГц (с шагом 30 кГц)

**Антенный разъем:**

Разъем внешней антенны

**Промежуточная частота:** 150 кГц

**Используемая чувствительность:** 10 дБф

**Избирательность:** 75 дБ при 400 кГц

**Отношение сигнал/шум:** 70 дБ (моно)

**Разделение:** 40 дБ при 1 кГц

**Диапазон воспроизводимых частот:**

20 – 15000 Гц

##### MW/LW

**Диапазон настройки:**

MW: 531 – 1602 кГц

LW: 153 – 279 кГц

**Антенный разъем:**

Разъем внешней антенны

**Промежуточная частота:** 25 кГц

**Чувствительность:** MW: 26 мкВ, LW: 45 мкВ

#### Проигрыватель DVD/CD

**Отношение сигнал/шум:** 120 дБ

**Диапазон воспроизводимых частот:**

10 – 20000 Гц

## Низкочастотная и высокочастотная детонация:

Ниже уровня обнаружения

**Коэффициент гармонических искажений:** 0,01%

**Код региона:** указан на нижней панели устройства

## Проигрыватель USB

**Интерфейс:** USB (полноскоростной)

**Максимальная сила тока:** 500 мА

## Беспроводная связь\*1

### Система связи:

Стандарт Bluetooth версии 2.0 + EDR

### Выход:

Класс мощности 2 по стандарту Bluetooth (макс. +4 дБм)

### Максимальная дальность связи:

Прибл. 10 м в пределах прямой видимости\*2

### Диапазон частот:

Диапазон 2,4 ГГц (2,4000 – 2,4835 ГГц)

### Метод модуляции:

### Совместимые профили Bluetooth\*3:

A2DP (Advanced Audio Distribution Profile)

AVRCP (Audio Video Remote Control Profile) 1.3

HFP (Handsfree Profile) 1.5

PBAP (Phone Book Access Profile)

OPP (Object Push Profile)

\*1 Применимо только к XAV-E62BT.

\*2 Действительный диапазон может отличаться при наличии таких факторов, как препятствия между устройствами, магнитные поля вокруг микроволновой печи, статическое электричество, чувствительность приема, характеристики антенны, операционная система, программное приложение и т.д.

\*3 Стандартные профили Bluetooth определяют назначение связи Bluetooth между устройствами.

## Усилитель мощности

**Выходы:** выходы громкоговорителей

**Полное сопротивление громкоговорителей:**

4 – 8 Ом

**Максимальная выходная мощность:**

52 Вт × 4 (при 4 Ом)

## Общая информация

### Выходы:

выходной разъем видео (задняя панель)  
выходные разъемы аудио (возможность переключения между задними/сабвуфером)  
разъем релейного управления антенной с электрическим приводом  
разъем управления усилителем мощности

### Входы:

разъем управления функцией Telephone ATT  
разъем управления подсветкой  
входной разъем пульта дистанционного управления  
входной разъем антенны  
разъем управления стояночным тормозом  
входной разъем микрофона (только XAV-E62BT)  
входной разъем заднего хода

входной разъем камеры  
входные разъемы AUX аудио (передние/задние)  
разъем AUX видеовхода  
входной терминал сигналов USB

### Требования к источнику питания:

Автомобильный аккумулятор 12 В постоянного тока (с отрицательным заземлением)

**Размер:** прибл. 178 × 100 × 170 мм (ш/в/г)

**Монтажные размеры:** прибл. 182 × 111 × 164 мм (ш/в/г)

**Масса:** прибл. 1,9 кг

### Входящие в комплект принадлежности:

детали для установки и подключений (1 комплект)  
микрофон (только XAV-E62BT)  
CD-ROM (диск с приложениями)

### Дополнительные принадлежности/оборудование:

Пульт дистанционного управления: RM-X170  
Соединительный кабель USB и видеокабель для iPod: RC-2021PV, RC-2001PV  
Камера заднего вида: XA-R800C

Некоторые перечисленные выше принадлежности могут отсутствовать у дилера. Для получения дополнительных сведений обратитесь к дилеру.

Патенты США и других стран по лицензии компании Dolby Laboratories.

Лицензия на технологию звуковой кодировки MPEG Layer-3 и патенты получена от Fraunhofer IIS и Thomson.

Конструкция и характеристики могут изменяться без предварительного уведомления.

## Код региона

Система регионов используется для защиты авторских прав программы. Код региона находится в нижней части устройства. На этом устройстве можно воспроизводить только диски DVD, код региона которых совпадает с кодом региона на устройстве.

Можно также воспроизводить файлы DVD с маркировкой .

При попытке воспроизведения какого-либо другого диска DVD, на экране монитора появляется сообщение: “Воспронзв. запрещено кодом региона”. На некоторых дисках DVD маркировка с кодом региона может отсутствовать, хотя воспроизведение таких дисков DVD в определенных регионах запрещено.

## Требования к системе для программного обеспечения на прилагаемом диске CD-ROM

### Компьютер

- ЦП/ОЗУ
  - компьютер, совместимый с IBM PC/AT
  - ЦП: процессор Intel Pentium III, тактовая частота 450 МГц или выше
  - ОЗУ: 256 МБ или более (для Windows XP), 512 МБ или более (для Windows Vista или более поздних версий)
- Дискковод CD-ROM
- Порт USB

### ОС

Windows XP, Windows Vista, Windows 7

Дополнительные сведения о совместимых версиях или пакетах обновлений см. на веб-сайте поддержки по адресу: <http://support.sony-europe.com/>

### Монитор

Высококачественное цветовоспроизведение (16-битовое) или более, 800 × 600 пикселей или более

### Прочее

Подключение к Интернету

### Примечания

- Следующие системные среды не поддерживаются.
  - Компьютеры Macintosh и т.п., не являющиеся компьютерами типа IBM PC.
  - Компьютеры домашнего изготовления
  - Компьютеры с модернизированными ОС
  - Среда с несколькими средствами отображения
  - Среда с несколькими загружаемыми ОС
  - Среда с виртуальной машиной
- Даже при применении рекомендуемой среды работа может оказаться невозможной в зависимости от состояния компьютера.

## Поиск и устранение неисправностей

Приводимый ниже проверочный перечень поможет устранить большинство проблем, которые могут возникнуть при эксплуатации устройства.

Перед ознакомлением с нижеприведенной таблицей обратитесь к разделам по подключению и эксплуатации устройства.

Если проблема не устраняется, посетите веб-сайт поддержки.

### Сайт для получения поддержки

<http://support.sony-europe.com/>

### Общая информация

#### На устройство не подается питание.

- Проверьте соединение или предохранитель.
- Если устройство выключено и дисплей погас, то устройством невозможно будет управлять с помощью пульта дистанционного управления (не прилагается).
  - Включите устройство.

#### Антенна с электрическим приводом не выдвигается.

В антенне с электрическим приводом отсутствует реле.

#### Отсутствует звуковой сигнал.

- Функция звукового сигнала отключена (стр. 57).
- Подключен дополнительный усилитель мощности, а встроенный не используется.

#### Удалены данные из памяти.

- Была нажата кнопка сброса.
  - Занесите данные в память еще раз.
- Отключен или неправильно подсоединен провод питания или аккумулятор.

#### Из памяти удалены запрограммированные радиостанции и установка времени.

#### Перегорел предохранитель.

#### Слышен шум из устройства при изменении положения переключателя зажигания.

Провода неправильно подсоединены к разъему электропитания вспомогательного оборудования автомобиля.

продолжение на следующей странице →

---

**Пропала/не отображается информация на мониторе.**

- Для диммера установлено значение “ВКЛ” (стр. 56).
- Дисплей отключается, если нажать и удерживать кнопку (SOURCE/OFF).
  - Нажмите и удерживайте кнопку (SOURCE/OFF) на устройстве, пока дисплей не включится.
- “M.OFF” включена, и активизировалась функция выключения монитора (стр. 13).
  - Нажмите любое место на дисплее, чтобы снова его включить.

---

**Дисплей неправильно реагирует на нажатия.**

- Одновременно следует нажимать только одно место на дисплее. В случае одновременного нажатия нескольких мест дисплей работает неправильно.
- Откалибруйте сенсорный экран дисплея (стр. 53).

---

**Функция автоотключения не работает.**

Устройство включено. Функция автоотключения активизируется после выключения устройства.  
→ Отключитесь от источника.

---

**Выполнение операции с помощью пульта дистанционного управления (не прилагается) невозможно.**

Если активизирована функция выключения монитора (отсутствует подсветка), невозможно управление с помощью пульта дистанционного управления (не прилагается) (стр. 13).

---

**Не удается выбрать элементы меню.**

Невозможно выбрать элементы меню, затененные серым цветом.

---

**Невозможно выбрать AUX в качестве источника.**

Для всех входов AUX установлено значение “ВЫКЛ”.  
→ Установите для параметра “Фронт. AUX-вход” значение “Аудио” или для параметра “Тыл. AUX-вход” значение “Видео” или “Аудио” (стр. 67).

---

**Невозможно выбрать “Фронт. AUX”.**

Через разъем USB подключен iPod.  
→ Отключите iPod (стр. 33).

---

**Прием радиостанций**

---

**Не удается принять радиостанции. Звук сопровождается помехами.**

- Неправильное подключение.
  - Соедините провод питания антенны с электрическим приводом (синий) или провод питания устройства (красный) с проводом питания усилителя антенны автомобиля (если на заднем/боковом стекле имеется встроенная антенна диапазона FM/MW/LW).
  - Проверьте подсоединение автомобильной антенны.
  - Если не выдвигается автомобильная антенна, проверьте подсоединение провода управления антенной с электрическим приводом.

---

**Не удается выполнить предварительную настройку.**

- Сохраните в памяти правильную частоту.
- Передаваемый радиосигнал слишком слаб.

---

**Не удается выполнить автоматическую настройку.**

- Неправильная установка режима местного поиска.
  - Настройка прерывается слишком часто. Установите для параметра “Local” значение “ВКЛ” (стр. 16).
  - При настройке пропускается станция. Установите для параметра “Моно” значение “ВКЛ” (стр. 16).
- Передаваемый радиосигнал слишком слаб.
  - Выполните настройку вручную.

---

**При приеме FM-радиостанций мигает индикация “Сtereo”.**

- Выполните точную настройку частоты.
- Передаваемый радиосигнал слишком слаб.
  - Установите для параметра “Моно” значение “ВКЛ” (стр. 16).

---

**Стереопрограммы в диапазоне FM принимаются как монофонические.**

Устройство находится в режиме монофонического приема радиостанций.  
→ Установите для параметра “Моно” значение “ВЫКЛ” (стр. 16).

---

**RDS**

---

**Невозможен прием услуг RDS.**

- Выбран диапазон FM3.
  - Выберите FM1 или FM2.
- Услуги RDS недоступны в текущем регионе.

---

**После нескольких секунд прослушивания включается функция поиска.**

Станция не передает данные TP или передает слишком слабый сигнал.  
→ Отключите функцию TA (стр. 17).

---

**Отсутствуют дорожные сообщения.**

- Включите функцию TA (стр. 17).
- Станция не транслирует дорожных сообщений, хотя и относится к типу TP.
  - Настройтесь на другую станцию.

---

**При включении функции РТУ появляется индикация “None”.**

- Принимаемая станция не передает данные RDS.
- Данные RDS не принимаются.
- Станция не указывает тип программы.

---

**Мигает название программной услуги.**

Для выбранной в данный момент станции не используется альтернативная частота.

→ Нажмите ◀◀/▶▶, когда мигает название программной услуги. Появляется индикация “PI Seek”, и устройство начинает поиск другой частоты с теми же данными PI (программная идентификация).

---

---

**Изображение**

---

**Изображение отсутствует/на изображении помехи.**

- Подключение выполнено неправильно.
- Проверьте подключение оборудования, а затем установите переключатель входа оборудования на источник, соответствующий этому устройству.
- Диск загрязнен или поврежден.
- Неправильная установка.  
→ Устанавливайте устройство под углом не более 45°, в том месте автомобиля, которое не подвержено вибрации.
- Стояночный кабель (светло-зеленый) не подключен к кабелю переключателя стояночного тормоза, или стояночный тормоз не используется.

---

**Изображение выходит за пределы экрана.**

Форматное соотношение экрана задано на DVD.

---

**Изображение от камеры заднего вида отсутствует, или на изображении наблюдается цифровой шум.**

- Выбран неподключенный источник/режим. В случае отсутствия входного сигнала на мониторе заднего вида не появляется изображение.
  - Неправильная установка системы цветности.  
→ Установите для системы цветности параметр “PAL” или “NTSC” в соответствии с подключенным монитором (стр. 56).
  - Изображение от камеры заднего вида отображается на этом устройстве.  
→ На мониторе заднего вида не появляется изображение, если изображение от камеры заднего вида отображается на этом устройстве.
- 

---

**Звук**

---

**Отсутствует звук/провалы звука/звуковые помехи.**

- Подключение выполнено неправильно.
- Проверьте подключение оборудования, а затем установите переключатель входа оборудования на источник, соответствующий этому устройству.
- Диск загрязнен или поврежден.
- Неправильная установка.  
→ Устанавливайте устройство под углом не более 45°, в том месте автомобиля, которое не подвержено вибрации.
- Файл MP3 записан с частотой дискретизации, отличной от 32, 44,1 или 48 кГц.
- Файл WMA записан с частотой дискретизации, отличной от 32, 44,1 или 48 кГц.
- Файл AAC записан с частотой дискретизации, отличной от 44,1 или 48 кГц.
- Файлы MP3 записаны со скоростью передачи в битах, выходящей за рамки диапазона от 48 до 192 кбит/с.
- Файлы WMA записаны со скоростью передачи в битах, выходящей за рамки диапазона от 64 до 192 кбит/с.
- Файл AAC записан со скоростью передачи в битах, выходящей за рамки диапазона от 40 до 320 кбит/с.
- Устройство находится в режиме паузы/перемещения вперед/назад.
- Неправильно настроены параметры вывода.
- Уровень выходного сигнала DVD слишком низкий (стр. 23).
- Уровень громкости слишком низкий.
- Включена функция АТТ или Telephone АТТ (при подключении интерфейсного кабеля автомобильного телефона к проводу АТТ).
- Регулятор фейдера “Фейдер” не установлен в положение для системы с 2 громкоговорителями.
- Неподдерживаемый формат (например, DTS).  
→ Проверьте, поддерживает ли этот формат данное устройство (стр. 11).

---

**Звуковые помехи.**

Не допускайте контакта кабелей.

---

продолжение на следующей странице →

## Операции с диском

### Не удается вставить диск.

- Уже вставлен другой диск.
- Диск вставлен с усилием, не той стороной или неправильно.

### Не воспроизводится диск.

- Диск загрязнен или поврежден.
- Диск не может быть воспроизведен.
- Диск DVD не может быть воспроизведен, поскольку он имеет несоответствующий код региона.
- Сессии диска не закрыты (стр. 71).
- Формат диска и версия файла несовместимы с данным устройством (стр. 11, 71).
- Нажмите  для извлечения диска.

### Файлы MP3/WMA/AAC/JPEG/Xvid/MPEG-4 не воспроизводятся.

- Запись не была выполнена в соответствии с форматом ISO 9660 level 1 или level 2, в формате расширения Joliet или Romeo (DATA CD) или в формате UDF Bridge (DATA DVD) (стр. 71).
- Расширение файла неверное (стр. 72).
- Файлы не сохранены в формате MP3/WMA/AAC/JPEG/Xvid/MPEG-4.
- Если на диске содержатся различные типы файлов, воспроизводиться могут только выбранные типы файлов (аудио/видео/изображения).
  - Выберите в списке соответствующий тип файлов (стр. 35).

### Для воспроизведения файлов MP3/WMA/AAC/JPEG/Xvid/MPEG-4 требуется больше времени, чем для других файлов.

- Может потребоваться больше времени до начала воспроизведения следующих дисков:
- диск, записанный с использованием сложной разветвленной структуры папок;
  - диск, записанный в формате Multi Session/ Multi Border;
  - диск, на который можно добавлять данные.

### Воспроизведение диска начинается не с начала.

Имеет место возобновление воспроизведения или возобновление многодискового воспроизведения (стр. 65).

### Невозможно выполнить определенные функции.

Для некоторых дисков могут не работать функции остановки, поиска, повторного воспроизведения или воспроизведения в произвольном порядке. Дополнительные сведения см. в руководстве, прилагаемом к диску.

### Невозможно изменить язык звуковой дорожки/субтитров или ракурса.

- Используйте меню DVD вместо кнопки прямого выбора на пульте дистанционного управления (не прилагается) (стр. 19).
- Многоязыковые дорожки, многоязыковые субтитры или несколько ракурсов не записаны на диск DVD.
- На DVD диске невозможно вносить изменения.

### Не работают кнопки управления. Диск не извлекается.

Нажмите кнопку сброса (стр. 14).

### Забит пароль для родительского контроля.

Введите пароль “5776”, чтобы разблокировать ограничения (стр. 23).

## Воспроизведение USB

### Воспроизведение элементов невозможно при подключении через концентратор USB.

Данное устройство не способно распознавать устройства USB, подключенные через концентратор USB.

### Невозможно воспроизведение элементов.

Повторно подключите устройство USB.

### Воспроизведение файлов с устройства USB занимает больше времени.

Устройство USB содержит файлы большого размера или сложную древовидную структуру папок.

### Выдается звуковой сигнал.

Отсоединение устройства USB во время воспроизведения.

- Во избежание повреждения данных остановите воспроизведение перед отсоединением устройства USB.

### Прерывистое звучание.

При воспроизведении файла с высокой скоростью передачи в битах (превышающей 320 кбит/с) звучание может быть прерывистым.

## Функция Bluetooth

### Другое устройство Bluetooth не может обнаружить данное устройство.

- Установите для параметра “Сигнал” значение “ВКЛ” (стр. 49).
- Установите для параметра “Разреш. обнар.” значение “Показать” (стр. 49).
- При подключении к устройству Bluetooth данное устройство не может быть обнаружено другим устройством. Завершите текущее подключение и выполните поиск данного устройства с другого устройства. Отключенное устройство можно заново подключить, выбрав его в списке зарегистрированных устройств.



---

**Данное устройство не может обнаружить другое устройство Bluetooth.**

Проверьте настройки Bluetooth на другом устройстве.

**Не удается выполнить подключение.**

- Данное устройство невозможно использовать для поиска некоторых других устройств.  
→ Используйте другое устройство для поиска данного устройства.
- Состояние другого устройства может сделать использование данного устройства для поиска невозможным.  
→ Используйте другое устройство для поиска данного устройства.
- Проверьте правильность процедур сопряжения и подключения по руководству для другого устройства или другим документам и выполните операцию еще раз.

---

**Имя обнаруженного устройства не отображается.**

Состояние другого устройства может сделать отображение имени невозможным.

---

**Отсутствует мелодия звонка.**

- Увеличьте уровень громкости при приеме вызова.
- В случае некоторых подключаемых устройств мелодия звонка может не отправляться надлежащим образом.  
→ Установите для параметра “Мелодия звонка” значение “По умолч.” (стр. 49).

---

**Низкий уровень громкости говорящего.**

Увеличьте уровень громкости во время вызова.

---

**Другой абонент утверждает, что громкость слишком низкая или слишком высокая.**

Отрегулируйте уровень, определяемый параметром “Чувствит. микр.” (стр. 43).

---

**Во время телефонного разговора слышны эхо или помехи.**

- Уменьшите громкость.
- Для параметра “эхо/шумоподав.” установлено значение “ВЫКЛ”.  
→ Установите для параметра “эхо/шумоподав.” значение “Режим 1” или “Режим 2” (стр. 49).
- Если громкость шума окружающей среды превышает громкость звука телефонного разговора, попытайтесь снизить громкость этого шума.  
→ Если открыто окно и слышен шум транспорта, закройте окно.  
→ Если громко работает кондиционер, переведите его в режим с более низким уровнем шума.

---

**Низкое качество звука в телефоне.**

Качество звука в телефоне зависит от условий приема сигнала сотовым телефоном.

→ При слабом сигнале переместите автомобиль в область более сильного сигнала, принимаемого сотовым телефоном.

---

**Низкий или высокий уровень громкости для подключаемого устройства Bluetooth.**

Уровень громкости будет различным для разных устройств Bluetooth.

→ Уменьшите разность уровней громкости между этим устройством и устройством Bluetooth (стр. 48).

---

**В режиме аудиопотока не выводится звук.**

Подключенное устройство Bluetooth приостановлено.

→ Отмените паузу на этом устройстве Bluetooth.

---

**Прерывается звук в режиме аудиопотока.**

- Уменьшите расстояние между данным устройством и устройством Bluetooth.
- Если устройство Bluetooth хранится в футляре, мешающем прохождению сигнала, снимите футляр на время использования устройства.
- Рядом используется несколько Bluetooth-устройств или других устройств, излучающих радиоволны.  
→ Выключите другие устройства.  
→ Увеличьте расстояние до других устройств.
- Воспроизведение звука мгновенно прекращается, когда это устройство подключается к сотовому телефону. Это не является неисправностью.

---

**Невозможно управлять подключенным устройством Bluetooth во время приема аудиопотока.**

Убедитесь, что подключенное устройство Bluetooth поддерживает профиль AVRCP.

---

**Отдельные функции не работают.**

Убедитесь, что подключаемое устройство поддерживает данные функции.

---

**При приеме звонка имя другого абонента не отображается.**

- Запись другого абонента не сохранена в телефонной книге.  
→ Сохраните номер другого абонента в телефонной книге (стр. 44).
- На телефоне вызывающего абонента не настроена функция отправки его телефонного номера.

---

**Ответ на вызов выполняется автоматически.**

- На подключаемом телефоне настроена функция автоматического начала вызова.
- На этом устройстве для параметра “Автоответ” установлено значение “Короткая задержка” или “Ответ с задерж.” (стр. 49).

продолжение на следующей странице →

---

### Ошибка согласования в связи с истечением времени ожидания.

На некоторых подключаемых устройствах для согласования может быть установлен очень короткий временной интервал. Попробуйте выполнить согласование вовремя, задавая одинаковый ключ доступа.

---

### Функция Bluetooth не работает.

Отключитесь от источника, нажимая кнопку (SOURCE/OFF) в течение 1 секунды, затем включите устройство.

---

### Во время вызова в режиме громкой связи не выводится звук через громкоговорители автомобиля.

Если звук выводится через сотовый телефон, настройте сотовый телефон так, чтобы звук выводился через громкоговорители автомобиля.

---

## Индикация/сообщения об ошибках

---

### Устройство Bluetooth не найдено.

Данное устройство не может обнаружить подключаемое устройство Bluetooth.  
→ Проверьте настройки Bluetooth подключаемого устройства.

---

### Занято... Повторите попытку.

Это устройство занято.  
→ Подождите немного и повторите попытку.

---

### Не удается считать.

- По какой-то причине устройству не удается прочитать диск.
- Данные повреждены.
- Диск поврежден.
- Диск несовместим с данным устройством.
- Сессии диска не закрыты.

---

### Ошибка диска

- Диск загрязнен или вставлен нижней стороной вверх.  
→ Почистите или правильно вставьте диск.
- Вставлен пустой диск.
- Диск не воспроизводится по какой-либо причине.  
→ Вставьте другой диск.
- Диск несовместим с данным устройством.  
→ Установите совместимый диск.
- Нажмите  для извлечения диска.

---

### Чтение диска...

Устройство считывает с диска всю информацию о файлах/альбомах (папках).  
→ Дождитесь завершения процесса считывания. Воспроизведение начнется автоматически. В зависимости от структуры диска перед началом воспроизведения может пройти более одной минуты.

---

## Ошибка

Для XAV-E62BT и XAV-E622

- Устройство USB не распознается автоматически.  
→ Подключите его повторно.

Только для XAV-E62BT

- Содержимое телефонной книги изменено во время доступа к сотовому телефону.  
→ Повторно получите доступ к телефонной книге.
- Доступ к телефонной книге был отключен сотовым телефоном.  
→ Повторно получите доступ к телефонной книге.
- Сбой при загрузке телефонной книги с сотового телефона в связи с неполадкой.  
→ Повторно загрузите телефонную книгу (стр. 44).
- Сбой при поиске в телефонной книге сотового телефона в связи с неполадкой.  
→ Повторно выполните поиск (стр. 45).
- Сбой при отображении контактов телефонной книги с сотового телефона в связи с неполадкой.  
→ Повторно выполните отображение контактов (стр. 45).

---

### Ошибка – Выберите 'инициализировать' в меню настроек Bluetooth.

Произошла ошибка памяти.  
→ Инициализируйте настройки Bluetooth (стр. 49).

---

### Недоступно устройство с гарнитурой.

Сотовый телефон не подключен.  
→ Подключите сотовый телефон (стр. 40).

---

### Концентраторы не поддерживаются.

Данным устройством не поддерживаются концентраторы USB.

---

### Local Seek +/Local Seek –

Во время автоматической настройки включен режим местного поиска.

---

### No AF

Для выбранной в данный момент станции не используется альтернативная частота.

---

### Нет найденных устройств.

Отсутствуют устройства в списке зарегистрированных устройств Bluetooth.  
→ Выполните согласование с устройством Bluetooth (стр. 38).

---

### Нет воспроизводимых данных.

На диске отсутствуют данные для воспроизведения.

---

### В устройстве нет данных SensMe™.

В подключенном устройстве USB отсутствуют данные для функции SensMe™, или эти данные перемещены в неправильное местоположение на устройстве USB.

---

**Но TP**

Устройство продолжит поиск станций, передающих TP.

---

**Неисправная функция**

Это может означать неисправность устройства.

→ Проверьте подключение. Если сообщение об ошибке не исчезает с дисплея, обратитесь к ближайшему дилеру Sony.

---

**Выходное соединение неисправно**

Громкоговорители/усилители подключены неправильно.

→ Для проверки подключения см. прилагаемое руководство “Установка/подсоединение”.

---

**Перегрузка USB по току**

Перегрузка устройства USB.

→ Отсоедините устройство USB, затем измените источник, нажав кнопку **(SOURCE/OFF)**.

→ Указывает на неисправность устройства USB или подсоединение неподдерживаемого устройства.

---

**Воспроизв.запрещено кодом региона.**

Код региона диска DVD не совпадает с кодом региона устройства.

---

**Нажмите сброс.**

Работа данного устройства и устройства USB невозможна вследствие какой-то проблемы.

→ Нажмите кнопку сброса (стр. 14).

---

**Чтение данных SensMe™ ...**

Это устройство считывает все данные для функции SensMe™ на подключенном устройстве USB.

→ Дождитесь завершения процесса считывания. Длительность этого процесса зависит от объема данных и т.п.

---

**Подключ. USB-устройство не поддерж.**

Для получения дополнительных сведений о совместимости устройства USB посетите веб-сайт поддержки.

---

**Данные SensMe™ повреждены.**

Проблемы с данными для функции SensMe™, такие как изменение имени файла, информации и т.п.

---

**Не подключено USB-устройство.**

В качестве источника выбрано USB, но устройство USB не подключено. Во время воспроизведения отсоединилось устройство USB или кабель USB.

→ Проверьте надежность соединения устройства USB и кабеля USB.

---

**Чтение USB...**

Устройство считывает всю информацию о файлах/альбомах (папках) на подключенном устройстве USB.

→ Дождитесь завершения процесса считывания. Воспроизведение начнется автоматически. Длительность процесса зависит от структуры.

---

---

**“L L L L” или “r r r r”**

Во время перемещения вперед или назад достигнуто начало или конец диска, и продолжение невозможно.

---

**“\_”**

Устройство не может отобразить такой символ.

---

Если в результате предлагаемых действий не удастся устранить неполадку, обратитесь к ближайшему дилеру Sony.

Если устройство сдается в ремонт в случае какой-либо неполадки, возникшей при воспроизведении диска, необходимо иметь при себе диск, при воспроизведении которого обнаружилась неисправность.

## СПИСОК КОДОВ ЯЗЫКОВ/КОДОВ ЗОН

### СПИСОК КОДОВ ЯЗЫКОВ

Написание названий языков соответствует стандарту ISO 639: 1988 (E/F).

Код	Язык	Код	Язык	Код	Язык	Код	Язык
1027	Afar	1183	Irish	1347	Maori	1507	Samoaan
1028	Abkhazian	1186	Scots Gaelic	1349	Macedonian	1508	Shona
1032	Afrikaans	1194	Galician	1350	Malayalam	1509	Somali
1039	Amharic	1196	Guarani	1352	Mongolian	1511	Albanian
1044	Arabic	1203	Gujarati	1353	Moldavian	1512	Serbian
1045	Assamese	1209	Hausa	1356	Marathi	1513	Siswati
1051	Aymara	1217	Hindi	1357	Malay	1514	Sesotho
1052	Azerbaijani	1226	Croatian	1358	Maltese	1515	Sundanese
1053	Bashkir	1229	Hungarian	1363	Burmese	1516	Swedish
1057	Byelorussian	1233	Armenian	1365	Nauru	1517	Swahili
1059	Bulgarian	1235	Interlingua	1369	Nepali	1521	Tamil
1060	Bihari	1239	Interlingue	1376	Dutch	1525	Telugu
1061	Bislama	1245	Inupiak	1379	Norwegian	1527	Tajik
1066	Bengali;	1248	Indonesian	1393	Occitan	1528	Thai
	Bangla	1253	Icelandic	1403	(Afan)Oromo	1529	Tigrinya
1067	Tibetan	1254	Italian	1408	Oriya	1531	Turkmen
1070	Breton	1257	Hebrew	1417	Punjabi	1532	Tagalog
1079	Catalan	1261	Japanese	1428	Polish	1534	Setswana
1093	Corsican	1269	Yiddish	1435	Pashto;	1535	Tonga
1097	Czech	1283	Javanese		Pushto	1538	Turkish
1103	Welsh	1287	Georgian	1436	Portuguese	1539	Tsonga
1105	Danish	1297	Kazakh	1463	Quechua	1540	Tatar
1109	German	1298	Greenlandic	1481	Rhaeto-	1543	Twì
1130	Bhutani	1299	Cambodian		Romance	1557	Ukrainian
1142	Greek	1300	Kannada	1482	Kirundi	1564	Urdu
1144	English	1301	Korean	1483	Romanian	1572	Uzbek
1145	Esperanto	1305	Kashmiri	1489	Russian	1581	Vietnamese
1149	Spanish	1307	Kurdish	1491	Kinyarwanda	1587	Volapk
1150	Estonian	1311	Kirghiz	1495	Sanskrit	1613	Wolof
1151	Basque	1313	Latin	1498	Sindhi	1632	Xhosa
1157	Persian	1326	Lingala	1501	Sangho	1665	Yoruba
1165	Finnish	1327	Laothian	1502	Serbo-	1684	Chinese
1166	Fiji	1332	Lithuanian		Croatian	1697	Zulu
1171	Faroese	1334	Latvian;	1503	Singhalese		
1174	French		Lettish	1505	Slovak		
1181	Frisian	1345	Malagasy	1506	Slovenian	1703	Не определен

### СПИСОК КОДОВ ЗОН

Код	Зона	Код	Зона	Код	Зона	Код	Зона
2047	Австралия	2238	Индонезия	2390	Новая Зеландия	2174	Франция
2046	Австрия	2149	Испания	2379	Норвегия	2090	Чили
2044	Аргентина	2254	Италия	2427	Пакистан	2499	Швеция
2057	Бельгия	2079	Канада	2436	Португалия	2086	Швейцария
2070	Бразилия	2092	Китай	2489	Россия	2276	Япония
2184	Великобритания	2304	Корея	2501	Сингапур		
2109	Германия	2363	Малайзия	2528	Таиланд		
2115	Дания	2362	Мексика	2424	Филиппины		
2248	Индия	2376	Нидерланды	2165	Финляндия		

## A

AAC 11, 72

## B

Bluetooth 37

## D

Dolby Digital 22, 23

## E

EQ7 50, 59

## I

iPod 32, 73

## J

JPEG 11, 73

## M

MP3 11, 72

MPEG-4 11, 73

## N

NTSC 56

## P

PAL 56

Picture EQ 54, 62

## S

SensMe™ 28

## W

WMA 11, 72

## X

Xvid 11

## Z

ZAPPIN™ 35

## A

Автоматический ответ  
(Автоответ) 49

Автоматическое  
выключение (Авто ВыКЛ)  
56

Альтернативные частоты  
(AF) 17

Аудиоканал (Стерео) 23

Аудиопотоки 48

Аудиоформат (Аудио) 22

## B

Баланс (Баланс/Фейдер)  
51, 59

## V

Ввод сигнала с камеры  
заднего вида (Вход камеры)  
58

Возобновление  
воспроизведения USB  
(Возобновление USB) 65

Возобновление  
многодискового  
воспроизведения  
(Возобн.неск.дисков) 65

Возобновленное  
воспроизведение 20

Воспроизведение в  
случайной

последовательности (В  
сл.посл.) 24, 27, 34

Воспроизведение списка  
воспроизведения DVD

(Воспр.спис.вос.DVD) 63

Воспроизводимые диски 11

Время воспроизведения

ZAPPIN (Время ZAPPIN) 64

Время на часах (СТ) 17, 18,  
56

Выходной сигнал системы  
цветности

(Вых.сист.цветн.TB) 56

## G

Главное меню диска DVD  
(Верх. Меню) 19, 21

Громкость  
громкоговорителей

(Уровень 4.1-  
кан.сист.громкоговорит.) 53

Громкость сабвуфера  
(Баланс/Фейдер) 51, 59

## D

Демонстрация 62

Диск DVD в формате Multi  
Border 72

Диски 11

Дополнительное  
оборудование 67

## Z

Замедленное  
воспроизведение 20

Защитная функция  
(Контроль безопасн.) 66

Звук, сопровождающий  
выполнение операций

(Звуковой сигнал) 57

Звуковой сигнал ZAPPIN

(Звук ZAPPIN) 64

## I

Инициализация параметров  
Bluetooth

(Инициализировать) 49

Интеллектуальное

согласование времени 51

Интервал демонстрации  
слайдов (Слайд-шоу JPEG)

65

## K

Калибровка сенсорного  
экрана (Калибровка

сенсорной панели) 53

Камера заднего вида 69

Код зоны 84

Код языка 84

Команда жестом 36

Компакт-диск в формате  
Multi Session 72

Контроль воспроизведения  
(Упр.воспр.Video CD) 22, 65

## M

Мелодия звонка 49

Меню воспроизведения  
(Меню воспр.) 20

Меню диска DVD 19

Меню приема 16

Меню управления DVD

(Управление DVD) 21

Многоканальный выходной  
сигнал (Многоканал. Выход)

63

Монофонический режим

(Моно) 16

## **Н**

Настройка диммера (Диммер) 56  
Настройка задних громкоговорителей/сабвуфера (Тыл/Саб) 14, 61  
Настройки воспроизведения (Визуальн.) 63  
Настройки дополнительного оборудования (Фронт. AUX-вход, Тыл. AUX-вход) 57, 67  
Настройки звука (Звук) 59  
Настройки камеры заднего вида (Настройка камеры заднего вида) 69  
Настройки родительского контроля доступа (Родител.контр.DVD) 23, 63  
Настройки экрана (Экран) 62  
Начальная установка 14  
Нет сигнала 57

## **О**

Общие настройки (Общее) 56  
Организатор центрального громкоговорителя (CSO) 52, 60  
Отображение списка (Список) 35

## **П**

Память оптимальной настройки (BTM) 16  
Параметры Bluetooth 49  
Поворот изображения (Настр. изоб.) 20  
Поворотный дистанционный переключатель (Энкодер) 57  
Повторное воспроизведение (Повтор) 24, 27, 34  
Подсветка кнопок (Подсветка клавиш) 57  
Положение прослушивания (Позиц.прослуш.) 51, 60  
Положение сабвуфера 51  
Предохранитель 75  
Программа о текущей ситуации на дорогах (TP) 17  
Прямой поиск во время воспроизведения DVD (Прямой поиск DVD) 26, 64  
Пульт дистанционного управления 68, 74

## **Р**

Ракурс (Угол) 21  
Региональная программа (Regional) 18  
Режим местного поиска (Local) 16  
Режим подавления эха/шумов (эхо/шумоподав.) 49

## **С**

Сброс 14  
Сигнал Bluetooth (Сигнал) 39, 49  
Система радиоданных (RDS) 17  
Сообщения о текущей ситуации на дорогах (TA) 17

## **Т**

Телефонные вызовы в режиме громкой связи 41  
Тип монитора 64  
Типы программ (PTY) 17, 18

## **У**

Управление динамическим диапазоном (DRC) 63  
Управление динамическим диапазоном аудио (Упр.дин.диап.аудио) 63  
Управление пассажира (Упр.пассажира) 34  
Уровень Dolby D 23  
Уровень диммера 56  
Уровень дополнительного устройства (Уровень) 67  
Усиление микрофона (Чувствит. микр.) 43, 49  
Усилитель задних басов (RBE) 61  
Установка часов (Настройка часов) 66  
Устройство USB 26

## **Ф**

Фейдер (Баланс/Фейдер) 51, 59  
Фильтр высоких частот (HPF) 61  
Фильтр кроссовера 61  
Фильтр низких частот (LPF) 61  
Фоновый экран (Выбор экрана) 53  
Форматное соотношение экрана (Форматное соотнош.) 55, 62  
Форматы 11

## **Ч**

Часы (часы) 13, 62

## **Я**

Язык аудио DVD (Аудио, Язык аудио DVD) 22, 63  
Язык меню DVD 63  
Язык пользовательского интерфейса (Языки) 14, 57  
Язык субтитров (Субтитры, Язык субтитров DVD) 21, 63



З міркувань безпеки обов'язково встановлюйте цей пристрій на щитку управління в автомобілі. Детальнішу інформацію про встановлення та підключення див. у посібнику «Установлення/Підключення», який входить до комплекту постачання.

### Про цей посібник

- Цей посібник містить вказівки для моделі XAV-E62BT та XAV-E622.
- Модель XAV-E62BT використовується з метою ілюстрування.
- Функції і описи Bluetooth стосуються тільки моделі XAV-E62BT.

## Попередження

**Щоб уникнути пожежі або небезпеки ураження струмом, не залишайте пристрій під дощем або у вологих місцях.**

**Щоб уникнути ураження електричним струмом, не відкривайте корпус пристрою. Щодо обслуговування звертайтеся тільки до кваліфікованого персоналу.**

### УВАГА!

Використання оптичних інструментів під час користування цим виробом збільшить небезпеку uszkodження очей. Оскільки лазерний промінь, що використовується в цьому програвачі CD/DVD, шкідливий для очей, не намагайтеся розібрати корпус. Щодо обслуговування звертайтеся тільки до кваліфікованого персоналу.

CLASS 1  
LASER PRODUCT

Цей напис розташований у нижній частині корпусу.

### Дата виготовлення пристрою

Той же номер, що і серійний номер пристрою, вказаний на наклейці зі штрих-кодом на картонній упаковці.

Щоб дізнатися дату виготовлення, див. символи «P/D:» на наклейці зі штрих-кодом на картонній упаковці.

P/D: XX XXXX  
1 2

1. Місяць виготовлення

2. Рік виготовлення

A-0, B-1, C-2, D-3, E-4, F-5, G-6, H-7, I-8, J-9



**Утилізація старого електричного та електронного обладнання (застосовується в Європейському союзі та інших європейських країнах із системами роздільного збирання сміття)**

### Застереження для випадків, коли замок запалювання вашого автомобіля не має положення АСС

Обов'язково встановіть функцію автоматичного вимкнення (стор. 56). Пристрій автоматично вимкнеться в зазначений час, якщо не вибрано джерело вхідного сигналу, що запобігає розряджанню акумулятора. Якщо функція автоматичного вимкнення не активована, щоразу під час вимкнення запалювання натискайте та утримуйте (SOURCE/OFF), доки дисплей не згасне.



Відомості про скасування  
демонстраційного екрана  
(Демонстрация) див. на стор. 62.

**Наведене нижче стосується тільки  
моделі XAV-E62BT:**

Дошечка з інформацією про робочу  
напругу тощо розміщена на нижній  
частині корпусу.

Примітки щодо безпеки . . . . .	8
Примітки щодо встановлення . . . . .	8
Авторські права . . . . .	9
Примітка щодо Bluetooth (тільки для XAV-E62BT) . . . . .	10
Відтворювані диски та символи, що використовуються в цьому Інструкціях з експлуатації . . . . .	11
Розташування та функції елементів керування/терміналів . . . . .	12
Основний пристрій . . . . .	12

## **Початок роботи**

Скидання налаштувань пристрою . . . . .	14
Визначення початкових параметрів . . . . .	14

## **Радіоприймач**

Прослуховування радіо . . . . .	15
Елементи керування прийомом . . . . .	15
Позначки під час прийому . . . . .	16
Збереження в пам'яті та прийом радіостанцій . . . . .	16
Автоматичне збереження — BTM . . . . .	16
Збереження вручну . . . . .	16
Прийом радіостанцій, збережених у пам'яті . . . . .	16
RDS . . . . .	17
Огляд . . . . .	17
Налаштування AF і TA . . . . .	17
ВибірPTY . . . . .	18
Параметр ST . . . . .	18

## **Диски**

Відтворення дисків . . . . .	19
Елементи керування відтворенням . . . . .	19
Позначки під час відтворення . . . . .	21
Використання функцій PBC (керування відтворенням) . . . . .	22
Налаштування параметрів аудіо . . . . .	22
Змінення мови або формату аудіо . . . . .	22
Змінення аудіоканалу . . . . .	23
Налаштування вихідного рівня звуку — рівень Dolby D . . . . .	23
Блокування дисків — батьківський нагляд . . . . .	23
Активация режиму батьківського нагляду . . . . .	23
Змінення зони та пов'язаних із нею класифікацій фільмів . . . . .	24
Повторне відтворення та відтворення у випадковій послідовності . . . . .	24
Відтворення з функцією прямого пошуку . . . . .	25

## **Операції із пристроями USB**

Відтворення із пристрою USB . . . . .	26
Повторне відтворення та відтворення у випадковій послідовності . . . . .	27
Відтворення музики згідно з настроєм — SensMe™ . . . . .	28
Перед використанням функції SensMe™ . . . . .	28
Установлення «SensMe™ Setup» і «Content Transfer» на комп'ютер . . . . .	28
Реєстрація пристрою USB за допомогою «SensMe™ Setup» . . . . .	29
Передавання композицій на пристрій USB за допомогою програми «Content Transfer» . . . . .	29
Відтворення композицій за каналами — канали SensMe™ . . . . .	29
Відтворення композицій згідно з настроєм — настроение SensMe™ . . . . .	31

## Операції з iPod

---

Відтворення з iPod . . . . .	32
Установлення режиму відтворення . . . . .	33
Повторне відтворення та відтворення у випадковій послідовності . . . . .	34
Безпосереднє керування iPod — Упр.пассажира . . . . .	34

## Корисні функції

---

Відображення списку файлів композицій, зображень або відео — Список . . . . .	35
Вибір файлу композиції, зображення або відео . . . . .	35
Вибір типу файлу . . . . .	35
Пошук композиції завдяки прослуховуванню уривків композицій — ZAPPIN™ . . . . .	35
Використання функції «Команды жестами» . . . . .	36

## Розмова в режимі handsfree та потокове передавання аудіо — Bluetooth (тільки для XAV-E62BT)

---

Перед використанням функції Bluetooth . . . . .	37
Основні дії для використання функції Bluetooth . . . . .	37
Позначки стану Bluetooth . . . . .	38
Установлення мікрофона (тільки для XAV-E62BT) . . . . .	38
Створення пари . . . . .	39
Пошук із цього пристрою . . . . .	39
Пошук із пристрою Bluetooth . . . . .	39
Підключення . . . . .	40
Розмова в режимі handsfree . . . . .	41
Здійснення викликів . . . . .	41
Отримання викликів . . . . .	43
Операції під час виклику . . . . .	43
Керування телефонною книжкою . . . . .	44
Збереження даних телефонної книжки . . . . .	44
Перегляд телефонної книжки у стільниковому телефоні . . . . .	45
Видалення даних телефонної книжки . . . . .	46
Редагування контакту . . . . .	46
Керування даними викликів . . . . .	47
Журнал викликів . . . . .	47
Попередньо встановлений набір . . . . .	47
Блокування особистих відомостей . . . . .	48
Потокове передавання аудіо . . . . .	48
Прослуховування пристрою Bluetooth за допомогою цього пристрою . . . . .	48
Керування пристроєм Bluetooth за допомогою цього пристрою . . . . .	48
Параметри Bluetooth . . . . .	49

продовження на наступній сторінці →

## **Регулювання звуку**

---

Вибір якості звуку — EQ7 . . . . .	50
Настроювання кривої еквалайзера	
— настроювання EQ7. . . . .	50
Настроювання характеристик звуку . . . . .	50
Оптимізація звуку відповідно до місця	
розташування слухача	
— точна затримка часу. . . . .	51
Точне визначення місця розташування	
слухача — настроювання точної	
затримки часу. . . . .	51
Настроювання конфігурації динаміка та	
гучності . . . . .	52
Створення віртуального центрального	
динаміка — CSO . . . . .	52
Використання задніх динаміків як	
низькочастотного динаміка	
— задній підсилювач низьких	
частот. . . . .	52
Регулювання гучності динаміків . . . . .	53

## **Настроювання монітора**

---

Калібрування сенсорної панелі. . . . .	53
Настроювання фонового екрана . . . . .	53
Настроювання якості зображення	
— Picture EQ. . . . .	54
Настроювання зображення. . . . .	54
Вибір пропорцій. . . . .	55

## **Параметри**

---

Основна процедура настроювання. . . . .	55
Загальні параметри . . . . .	56
Параметри звуку . . . . .	59
Параметри екрана . . . . .	62
Параметри відтворення з дисків DVD та	
інших носіїв . . . . .	63
Установлення коду безпеки. . . . .	66
Настроювання годинника . . . . .	66

## **Використання додаткового обладнання**

---

Додаткове аудіо- та відеообладнання. . . . .	67
Пульт дистанційного керування	
RM-X170 . . . . .	68
Камера заднього огляду. . . . .	69
Параметри камери заднього	
огляду . . . . .	69

## **Додаткова інформація**

---

Застережні заходи. . . . .	70
Примітки щодо РК-панелі . . . . .	70
Примітки щодо дисків . . . . .	71
Порядок відтворення файлів MP3/ WMA/AAC/JPEG/Xvid/MPEG-4. . . . .	72
Про файли MP3. . . . .	72
Про файли WMA . . . . .	72
Про файли AAC . . . . .	72
Про файли JPEG . . . . .	73
Про файли MPEG-4 . . . . .	73
Про iPod . . . . .	73
Інформація про функцію	
Bluetooth. . . . .	73
Технічне обслуговування. . . . .	74
Виймання пристрою . . . . .	75
Технічні характеристики . . . . .	75
Пошук та усунення несправностей . . . . .	77
Позначки або повідомлення про	
помилки . . . . .	82
Список кодів мов та країн . . . . .	84
Індекс . . . . .	85

## Сайт підтримки

У випадку виникнення будь-яких питань або для отримання найновіших відомостей щодо цього продукту відвідайте вказаний нижче веб-сайт:

**<http://support.sony-europe.com/>**

Містить відомості щодо:

- моделей і виробників сумісних цифрових аудіопрогравачів
- моделей та виробників сумісних стільникових телефонів і поширених питань стосовно функції Bluetooth (тільки для XAV-E62BT)

## Примітки щодо безпеки

- Дотримуйтесь місцевих правил і законів дорожнього руху.
- За кермом
  - Не оперуйте пристроєм і не переглядайте відеозаписи за його допомогою, оскільки це може відволікти вас і призвести до нещасного випадку. Припаркуйте автомобіль у безпечному місці для роботи із пристроєм або перегляду відеозаписів за його допомогою.
  - Не використовуйте функцію настроювання та будь-які інші функції, які можуть відволікти від слідкування за дорогою.
  - **Рухаючись заднім ходом, обов'язково дивіться назад і уважно слідкуйте за навколишньою обстановкою з міркувань безпеки, навіть якщо підключено камеру заднього огляду. Не кладайтеся виключно на камеру заднього огляду.**
- Під час роботи із пристроєм
  - Не встромляйте руки, пальці та сторонні предмети у пристрій, оскільки це може призвести до травмування або пошкодити пристрій.
  - Зберігайте невеликі деталі в місцях, недоступних для малих дітей.
  - Обов'язково пристібайтеся ременем безпеки, щоб уникнути травмування в разі несподіваного руху автомобіля.

### Запобігання ДТП

Зображення з'являються лише тоді, коли автомобіль припаркований та увімкнене стоянкове гальмо. Якщо автомобіль починає рухатися під час відтворення відео, зображення автоматично переключається у фоновий режим після відображення наведеного нижче застереження.

#### «Відео заблоковане для безпеки.»

Монітор, підключений до REAR VIDEO OUT, активний, коли автомобіль рухається. Зображення на дисплеї переключається у фоновий режим, але звук продовжує відтворюватися.

Перебуваючи за кермом, не оперуйте пристроєм та не дивіться на монітор.

## Примітки щодо встановлення

- Рекомендовано, щоб цей пристрій установлював кваліфікований технічний спеціаліст або співробітник сервісного центру.
  - У разі самостійного встановлення пристрою ознайомтеся з посібником «Установлення/Підключення», що входить до комплекту постачання, і належним чином установіть пристрій.
  - Неналежне встановлення може призвести до розрядження акумулятора або короткого замикання.
- Якщо пристрій не працює належним чином, спочатку перевірте з'єднання, звернувшись до посібника «Установлення/Підключення», що входить до комплекту постачання. Якщо все гаразд, перевірте запобіжник.
- Захищайте поверхню пристрою від ушкоджень.
  - Не піддавайте поверхню пристрою впливу хімічних речовин на зразок інсектицидів, лаку для волосся, засобів від комах тощо.
  - Не допускайте тривалого контакту пристрою з виробами з гуми або пластику. Тривалий контакт із ними може призвести до пошкодження зовнішнього покриття пристрою або його деформації.
- Установлюючи пристрій, надійно закріплюйте його.
- Установлюючи пристрій, обов'язково вимикайте запалювання. Установлення пристрою з увімкненим запалюванням може призвести до розрядження акумулятора або короткого замикання.
- Установлюючи пристрій, слідкуйте за тим, щоб не пошкодити свердлом жодні деталі автомобіля, наприклад трубки, шланги, бензобак або електропроводку, оскільки це може призвести до пожежі чи нещасного випадку.

## Авторські права



Вироблено згідно з ліцензією компанії Dolby Laboratories. «Dolby» та подвійний символ

D є товарними знаками компанії Dolby Laboratories.

Microsoft, Windows, Windows Vista і Windows Media та логотипи є торговельними марками або зареєстрованими торговельними марками Microsoft Corporation у США та/або інших країнах.

Даний виріб захищений певними правами інтелектуальної власності корпорації Microsoft Corporation. Використання або поширення такої технології, окрім як у даному пристрої, заборонене без ліцензії корпорації Microsoft або уповноваженого представництва корпорації Microsoft.

«DVD VIDEO», «DVD-R», «DVD-RW», «DVD+R» і «DVD+RW» є торговельними марками.

Текстовий товарний знак і емблеми *Bluetooth* належать компанії Bluetooth SIG, Inc.; будь-яке використання цих знаків корпорацією Sony Corporation здійснюється згідно з ліцензією. Інші торговельні марки та товарні назви належать відповідним власникам.

ZAPPIN є торговельною маркою Sony Corporation.



12 TONE ANALYSIS і відповідний логотип є торговельними марками Sony Corporation.



«WALKMAN» і логотип «WALKMAN» є зареєстрованими торговельними марками Sony Corporation.



SensMe та логотип SensMe є торговельними марками або зареєстрованими торговельними марками Sony Ericsson Mobile Communications AB.



Технологію розпізнавання музики й відповідні дані надано від Gracenote®. Gracenote – це галузевий стандарт у технології розпізнавання музики й надання відповідного вмісту. Додаткову інформацію ви знайдете за адресою: [www.gracenote.com](http://www.gracenote.com).

Дані на компакт-диску, диску DVD або Blu-ray, а також дані, пов'язані з музикою та відео, від корпорації Gracenote, Inc. захищені авторським правом © 2000 року до поточного дня та належать Gracenote. Gracenote Software захищене авторським правом © 2000 року до поточного дня та належить Gracenote. Один або кілька патентів, що належать Gracenote, стосуються цього виробу та його роботи. Відвідайте веб-сайт Gracenote для перегляду неповного списку застосовних патентів Gracenote.

Gracenote, CDDB, MusicID, MediaVOCS, логотип та емблема Gracenote, а також логотип «Powered by Gracenote» є зареєстрованими торговельними марками або торговельними марками Gracenote у США та/або інших країнах.

У цьому виробі застосовуються дані шрифтів, ліцензію на використання яких корпорації Sony надано компанією Monotype Imaging Inc або її філіями.

iPhone, iPod, iPod classic, iPod nano та iPod touch є торговельними марками Apple Inc., зареєстрованими у США та інших країнах.

Apple, Macintosh та iTunes є торговельними марками Apple Inc., зареєстрованими у США та інших країнах.

**продовження на наступній сторінці →**

ЦЕЙ ВИРІБ ЛІЦЕНЗОВАНО ЗГІДНО З ЛІЦЕНЗІЄЮ НА ПАКЕТ ПАТЕНТІВ MPEG-4 VISUAL, ЩО ПЕРЕДБАЧАЄ ОСОБИСТЕ Й НЕКОМЕРЦІЙНЕ ВИКОРИСТАННЯ ДЛЯ ДЕКОДУВАННЯ ФАЙЛІВ MPEG-4, ЗАКОДОВАНИХ СПОЖИВАЧЕМ У РЕЗУЛЬТАТІ ІНДИВІДУАЛЬНОЇ ТА НЕКОМЕРЦІЙНОЇ ДІЯЛЬНОСТІ ТА/АБО ОТРИМАНИХ ВІД ПОСТАЧАЛЬНИКА ВІДЕОПРОДУКЦІЇ, ЩО МАЄ ЛІЦЕНЗІЮ MPEG LA НА ПОСТАЧАННЯ ВІДЕОЗАПИСІВ У ФОРМАТІ MPEG-4. НАДАННЯ ЛІЦЕНЗІЙ, ЯВНИХ І ТИХ, ЩО МАЮТЬСЯ НА УВАЗІ, ДЛЯ ІНШИХ ВАРИАНТІВ ВИКОРИСТАННЯ НЕ ПЕРЕДБАЧЕНО. ДОДАТКОВУ ІНФОРМАЦІЮ ЩОДО ЛІЦЕНЗУВАННЯ, А ТАКОЖ РЕКЛАМНОГО, ВНУТРІШНЬОГО ТА КОМЕРЦІЙНОГО ВИКОРИСТАННЯ МОЖНА ОТРИМАТИ В КОМПАНІЇ MPEG LA, LLC. ДИВ. ВЕБ-САЙТ [HTTP://WWW.MPEGLA.COM](http://www.mpegla.com)

Усі інші торговельні марки є торговельними марками відповідних власників.

## Примітка щодо Bluetooth (тільки для XAV-E62BT)

### Попередження

КОМПАНІЯ SONY ЗА ЖОДНИХ ОБСТАВИН НЕ НЕСЕ ВІДПОВІДАЛЬНІСТЬ ЗА БУДЬ-ЯКІ ВИПАДКОВІ, НЕПРЯМІ, ПОБІЧНІ АБО ІНШІ ЗБИТКИ, ВКЛЮЧНО, АЛЕ НЕ ОБМЕЖУЮЧИСЬ, З ВТРАТОЮ ПРИБУТКУ, ДОХОДІВ, ДАНИХ, ЗБИТКАМИ ВНАСЛІДОК ВИКОРИСТАННЯ ВИРОБУ АБО БУДЬ-ЯКОГО ПОВ'ЯЗАНОГО З НИМ ОБЛАДНАННЯ, ПРОСТОЄМ І ВТРАТОЮ КЛІЄНТОМ ЧАСУ У ЗВ'ЯЗКУ АБО ВНАСЛІДОК ВИКОРИСТАННЯ ЦЬОГО ВИРОБУ, ЙОГО АПАРАТНОГО АБО ПРОГРАМНОГО ЗАБЕЗПЕЧЕННЯ.

### ВАЖЛИВА ПРИМІТКА!

#### Безпечно та ефективно використання

Зміна або модифікація цього пристрою, чітко не ухвалена компанією Sony, може призвести до втрати користувачем права на використання цього обладнання. Перш ніж використовувати цей виріб, дізнайтеся, в яких випадках, відповідно до державних вимог або обмежень, заборонено використання обладнання Bluetooth.

### Керування автомобілем

Дізнайтеся про закони та правила щодо використання стільникових телефонів та обладнання handsfree в місцевості, в якій керуєте автомобілем. Завжди зосереджуйте увагу на керуванні автомобілем; перш ніж зателефонувати або відповісти на дзвінок, з'їдьте на узбіччя та зупиніться, якщо цього вимагають дорожні умови.

### Підключення до інших пристроїв

Перед підключенням до іншого пристрою прочитайте посібник користувача іншого пристрою, щоб отримати докладні вказівки щодо техніки безпеки.

### Радіочастотне випромінювання

Радіочастотні сигнали можуть вплинути на роботу неправильно встановлених або неналежним чином екранованих електронних систем в автомобілі, наприклад електронних систем подавання палива, електронних протиковзних (антиблокувальних) гальмівних систем, електронних систем контролю швидкості або систем повітряних подушок. З питаннями щодо встановлення або технічного обслуговування цього пристрою звертайтеся до виробника автомобіля або до його представника. Неправильне встановлення або технічне обслуговування може спричинити небезпеку, а також скасувати гарантію на цей пристрій.

Зверніться до виробника автомобіля, щоб переконатися, що використання стільникового телефону в автомобілі не пошкодить електронні системи. Постійно слідкуйте, щоб усі бездротові пристрої в автомобілі були встановлені та працювали належним чином.

### Екстрені дзвінки

Цей автомобільний пристрій handsfree Bluetooth та електронний пристрій, підключений до пристрою handsfree, працюють за допомогою радіосигналів, сигналів стільникових і стаціонарних мереж, а також функції, запрограмованої користувачем, що не гарантує встановлення з'єднання за будь-яких умов.

Тому не покладайтеся винятково на будь-який електронний пристрій для здійснення важливих дзвінків (наприклад, у випадку невідкладної медичної допомоги). Пам'ятайте, що для здійснення або відповіді на дзвінок пристрій handsfree та підключений до нього електронний пристрій повинні бути увімкнутими в межах покриття стільникової мережі з достатньою потужністю сигналу. Здійснення екстрених дзвінків можливе не у всіх стільникових мережах; вони також можуть не здійснюватися в разі використання певних послуг мережі та/або функцій телефону. Зверніться до свого постачальника послуг.



## Відтворювані диски та символи, що використовуються в цьому Інструкціях з експлуатації

Цей пристрій може відтворювати різноманітні відео- та аудіодиски. Наведена нижче таблиця допоможе перевірити, чи підтримується певний диск цим пристроєм, а також вказує, які функції доступні для диска цього типу.

	Символ диска в посібнику	Формат диска
ВІДЕО	DVD	DVD VIDEO
		DVD-R*1/DVD-R DL*1/DVD-RW*1 (режим відео /режим VR)
		DVD+R*1/DVD+R DL*1/DVD+RW*1
	VCD	Video CD (Вер. 1.0/1.1/2.0)
АУДІО	CD	Аудіо компакт-диск
		CD-ROM*2/CD-R*2/CD-RW*2

\*1 Аудіофайли теж можна зберігати в пам'яті.

\*2 Відеофайли/файли зображень теж можна зберігати в пам'яті.

### Примітка

Термін «DVD» може вживатися в цих Інструкціях з експлуатації як загальний термін для дисків DVD VIDEO, DVD-R/DVD-RW та DVD+R/DVD+RW.

У наведеній нижче таблиці зазначено підтримувані типи файлів і символи, що їм відповідають.

Доступні функції різняться залежно від формату та не залежать від типу дисків. У цих Інструкціях з експлуатації символи форматів, наведені нижче, відображаються біля опису функцій, доступних для відповідних типів файлів.

Символ формату в посібнику	Тип файлу
MP3	Аудіофайл MP3
WMA	Аудіофайл WMA
AAC	Аудіофайл AAC
JPEG	Файл зображення JPEG
Xvid	Відеофайл Xvid
MPEG-4	Відеофайл MPEG-4

### Підказка

Детальнішу інформацію щодо форматів стискання див. на стор. 72.

### Примітка

Навіть сумісні диски можуть не відтворюватися цим пристроєм — це залежить від умов записування.

# Розташування та функції елементів керування/терміналів

## Основний пристрій

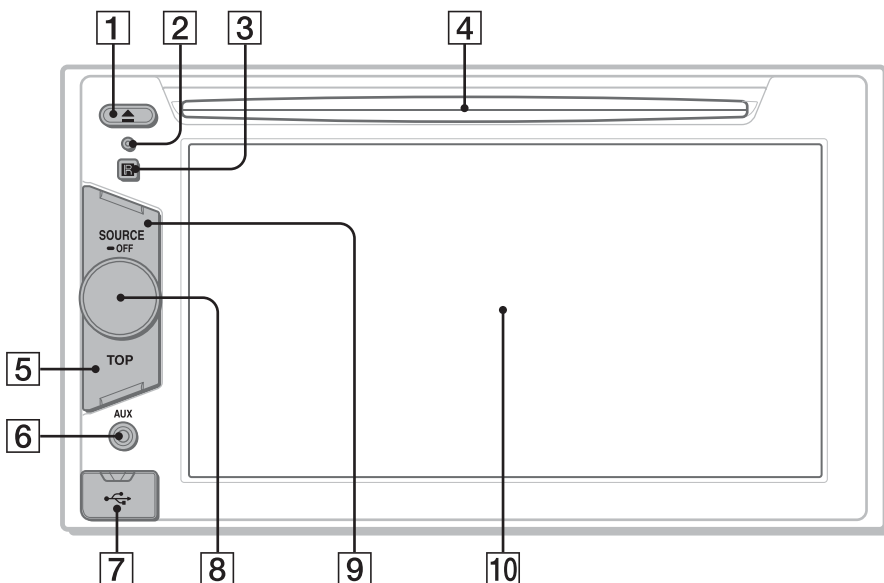

Докладну інформацію див. на сторінках, вказаних нижче.

**1** Кнопка ▲ (виймання) стор. 19

**2** Кнопка скидання стор. 14

**3** Приймач сигналів від пульта дистанційного керування

**4** Гніздо диска стор. 19

**5** Кнопка TOP  
Для моделі XAV-E62BT  
Натисніть, щоб відкрити головне меню.  
Для моделі XAV-E622  
Натисніть, щоб відкрити список джерел.

**6** Передній термінал AUX стор. 67

**7** Термінал USB

Зніміть кришку, щоб підключити пристрій USB.

**8** Диск керування гучністю

**9** Кнопка SOURCE/OFF

Натисніть, щоб увімкнути живлення або змінити джерело: «Тюнер» (радіо), «Диск», «iPod/USB», «AUX» (додаткове обладнання), «BT аудіо» (аудіо Bluetooth)\*.

Натисніть і потримайте протягом 1 секунди, щоб припинити використання джерела.

Натисніть і потримайте більше 2 секунд для вимкнення.

**10** Дисплей/сенсорна панель

\* «BT аудіо» (аудіо Bluetooth) доступно тільки в моделі XAV-E62BT.

## Режими екрана

Якщо не вибрано жодного джерела:

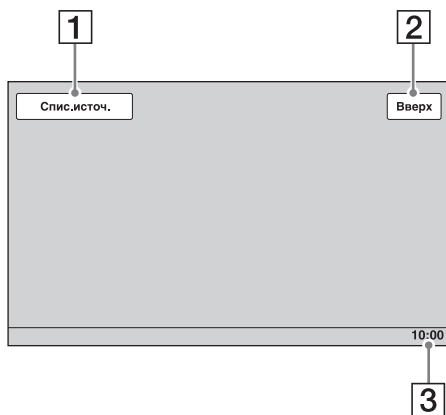

Головне меню (тільки в моделі XAV-E62BT):

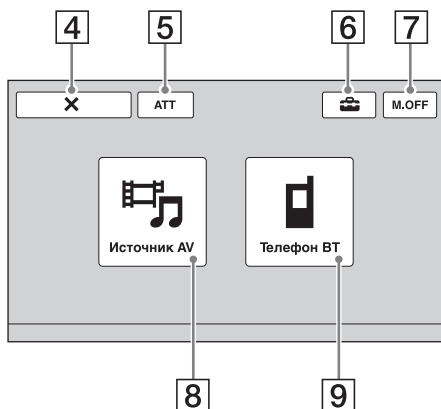

Список джерел:

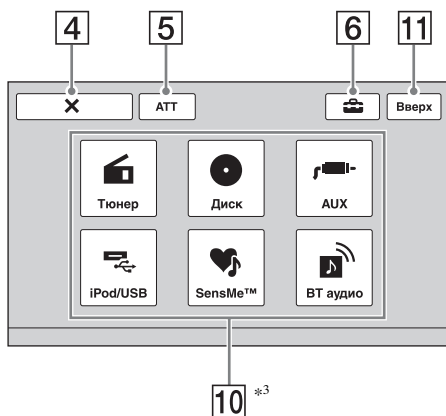

- 1 Клавiша «Спис.источ.»**  
Торкніть, щоб відкрити список джерел.
- 2 Клавiша «Вверх» XAV-E62BT**  
Торкніть, щоб відкрити головне меню.  
**XAV-E622**  
Торкніть, щоб відкрити список джерел.
- 3 Годинник** стор. 62, 66
- 4 Клавiша X (закриття)**  
Торкніть, щоб закрити меню.
- 5 Клавiша «ATT» (приглушення)\*1**  
Торкніть, щоб приглушити звук. Для скасування торкніть повторно.
- 6 Клавiша  (настроювання)**  
Торкніть, щоб відкрити меню настроювання.
- 7 Клавiша «M.OFF» (вимкнення монітора)**  
Торкніть, щоб вимкнути монітор й освітлення кнопок. Щоб знов увімкнути монітор й освітлення, торкніться будь-якої ділянки дисплея.
- 8 Клавiша «Источник AV»\*2**  
Торкніть, щоб відкрити список джерел.
- 9 Клавiша «Телефон BT»\*2**  
Торкніть, щоб перейти до режиму телефону Bluetooth.
- 10 Клавiші вибору джерела**  
Торкніть, щоб змінити джерело: «Тюнер» (радіо), «Диск», «AUX» (додаткове обладнання), «iPod/USB», «SensMe™», «BT аудио» (аудио Bluetooth)\*3.
- 11 Клавiша «Вверх»/клавiша «M.OFF»**  
Ця клавiша буває різною, залежно від моделі.  
XAV-E62BT: клавiша «Вверх»  
XAV-E622: клавiша «M.OFF»  
Див. вище про функції кожної клавiші.

\*1 Відображається, тільки якщо вибрано джерело.

\*2 Доступно тільки для моделі XAV-E62BT.

\*3 «BT аудио» відображається тільки в моделі XAV-E62BT.

### Скидання налаштувань пристрою

Перед першим використанням пристрою або після заміни акумулятора автомобіля чи змінення з'єднань потрібно скинути налаштування пристрою.

Натисніть кнопку скидання (стор. 12) за допомогою предмета з гострим кінцем, наприклад кулькової ручки.

#### Примітка

Після натискання кнопки скидання буде видалено налаштування годинника та деякі дані, збережені в пам'яті.

## Визначення початкових параметрів

Після скидання налаштувань з'являється екран початкових параметрів.

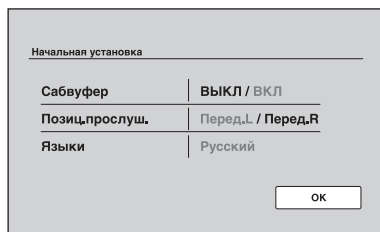

- 1 Торкніть «Тыл/Саб выход», щоб установити стан підключення низькочастотного динаміка.**  
Якщо підключено низькочастотний динамік, виберіть «Саб».  
Якщо підключено підсилювач потужності, виберіть «Тыл».  
Якщо не підключено ні низькочастотний динамік, ні підсилювач потужності, можна вибрати «Саб» або «Тыл».
- 2 Торкніть «Позиц.прослуш.», щоб установити параметр розташування слухача.**  
Установіть значення «Перед.Л», якщо ви перебуваєте спереду ліворуч, або «Перед.Р», якщо перебуваєте спереду праворуч.
- 3 Торкніть «Языки», щоб установити мову екранного меню.**  
Торкніть кілька разів, доки не відобразиться потрібна мова (англійська, іспанська або російська).
- 4 Торкніть «ОК».**  
Налаштування завершено.

Пізніше цю налаштування можна змінити в меню параметрів.

- Для отримання докладнішої інформації про налаштування стану підключення низькочастотного динаміка див. стор. 60.
- Для отримання докладнішої інформації щодо розташування слухача див. розділ «Оптимізація звуку відповідно до місця розташування слухача — точна затримка часу» на стор. 51.
- Для отримання докладнішої інформації про встановлення мови екранного меню див. стор. 57.

**1 Торкніть «Спис.источ.», а потім «Тюнер».**

(Тільки для моделі XAV-E62BT: з головного меню торкніть «Источник AV», потім виберіть «Тюнер».)  
Відобразиться екран радіоприйому; автоматично відобразиться список попередніх налаштувань.

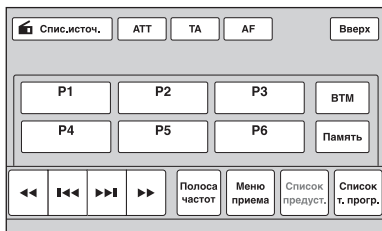

**2 Торкніть «Полоса частот».**

З'явиться список діапазонів.

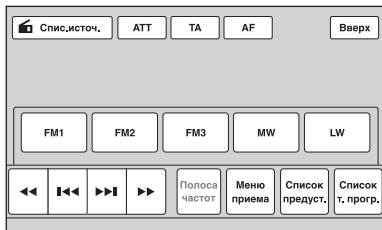

**3 Виберіть потрібний діапазон («FM1», «FM2», «FM3», «MW» або «LW»).**

Торкніть «Полоса частот», щоб закрити список діапазонів.

**4 Виконайте налаштування частоти радіостанції.**

**Щоб настроїти частоту радіостанції автоматично**

Торкніть **◀◀▶▶**.

Сканування зупиняється, коли пристрій знаходить радіостанцію. Повторюйте цю процедуру, доки не приймете сигнал бажаної станції.

**Щоб настроїти частоту радіостанції вручну**

Кілька разів торкніть **◀◀▶▶**, доки не знайдете потрібну частоту.

Щоб безперервно пропускати частоти, торкніть і утримуйте **◀◀▶▶**.

**Елементи керування прийомом**

Торкніться екрана, якщо елементи керування прийомом не відображаються.

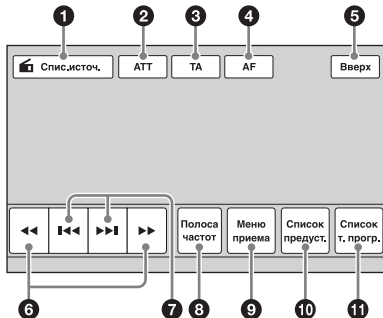

**1 «Спис.источ.»**

Торкніть, щоб відкрити список джерел. (стор. 13)

**2 «АТТ»**

Торкніть, щоб приглушити звук. Для скасування торкніть повторно.

**3 «ТА»**

Торкніть, щоб установити ТА під час режиму RDS. (стор. 17)

**4 «АФ»**

Торкніть, щоб установити АФ під час режиму RDS. (стор. 17)

**5 «Вверх»**

**XAV-E62BT**

Торкніть, щоб відкрити головне меню. (стор. 13)

**XAV-E622**

Торкніть, щоб відкрити список джерел. (стор. 13)

**6 ◀◀▶▶**

Торкніть для налаштування вручну. Торкніть і утримуйте, щоб безперервно пропускати частоти.

**7 ◀◀▶▶**

Торкніть для автоматичного налаштування.

**8 «Полоса частот»**

Торкніть, щоб відкрити список діапазонів і змінити діапазон.

продовження на наступній сторінці →

**9** «**Меню приєма**»  
Торкніть, щоб відкрити меню прийому, яке містить наведені нижче пункти.

- «**Моно**»: торкніть, щоб активувати монофонічний режим за низької якості прийому в діапазоні FM. Щоб відновити режим прийому стереосигналу, виберіть «ВЫКЛ».
- «**Local**»: торкніть для настроювання лише радіостанцій із потужним сигналом. Для звичайного настроювання виберіть «ВЫКЛ».
- «**Regional**» (стор. 18)

**10** «**Список предуст.**»  
Торкніть, щоб відобразити список збережених у пам'яті радіостанцій або зберегти радіостанції. (стор. 16)

**11** «**Список т. прогр.**»  
Торкніть, щоб відкрити список РТУ. (стор. 18)

## Позначки під час прийому

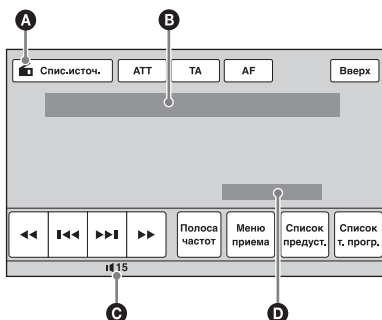

- A** Піктограма поточного джерела\*<sup>1</sup>
- B** Назва діапазону, програмована позиція\*<sup>2</sup>, частота\*<sup>3</sup>/стан
- C** Рівень гучності\*<sup>4</sup>
- D** Стан настроювання (EQ7, RBE)

\*1 Відображається лише в разі відображення елементів керування.

\*2 Відображається лише під час прийому запрограмованої станції.

\*3 Якщо відбувається прийом станції RDS, відображається службова назва програми. Для отримання докладнішої інформації див. розділ «RDS» на стор. 17.

\*4 Коли активовано функцію АТТ, з'являється позначка .

## Збереження в пам'яті та прийом радіостанцій

### Попередження

Якщо ви настроюєте станції, перебуваючи за кермом, використовуйте функцію пам'яті оптимальної настройки (BTM), щоб запобігти виникненню аварійної ситуації.

### Автоматичне збереження — BTM

**1** Торкніть «Спис.источ.», а потім «Тюнер».

Щоб змінити діапазон, торкніть «Полоса частот», а потім виберіть потрібний діапазон («FM1», «FM2», «FM3»\*, «MW» або «LW»).

**2** Торкніть «Список предуст.», а потім «BTM».

Пристрій збереже шість перших доступних радіостанцій у списку попередніх настройок (від «P1» до «P6»).

Під час збереження настройки лунає звуковий сигнал.

\* Діапазон настроювання FM3: від 65 до 74 МГц (із кроком 30 кГц).

### Збереження вручну

**1** Під час прийому радіостанції, яку потрібно зберегти в пам'яті, торкніть «Список предуст.».

**2** Торкніть «Пам'ять», а потім торкніть позицію у списку (від «P1» до «P6»). Відобразяться позиція та екран підтвердження.

**3** Торкніть «Да».

Радіостанцію буде збережено.

#### Примітка

Якщо спробувати зберегти іншу радіостанцію для тієї самої позиції, попередню радіостанцію буде замінено.

#### Підказка

У разі збереження станції RDS також зберігається параметр AF/TA (стор. 17).

### Прийом радіостанцій, збережених у пам'яті

**1** Виберіть частотний діапазон, а потім торкніть «Список предуст.».

**2** Торкніть потрібну цифру (від «P1» до «P6»).

## Огляд

FM-станції з послугою системи радіоданих (RDS) транслюють разом зі звичайним сигналом радіопередавання нечутну цифрову інформацію.

### Примітка

Дані RDS приймаються лише в діапазоні FM1 або FM2.

## Індикація на дисплеї

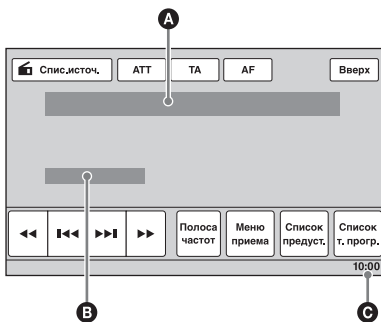

- A** Назва діапазону, програмована позиція, частота (назва програмної послуги), дані RDS, TA\*1
- B** Стерео\*2, RDS\*3, TP\*4
- C** Годинник

\*1 Під час передавання інформації про дорожній рух.

\*2 Під час прийому FM.

\*3 Під час прийому RDS.

\*4 Під час прийому програми про стан дорожнього руху.

## Послуги RDS

Цей пристрій автоматично надає послуги RDS, як зазначено нижче:

### АФ (Альтернативні частоти)

Вибір і перенастроювання станції з найсильнішим сигналом у мережі. Використовуючи цю функцію, можна безперервно слухати одну й ту саму програму протягом поїздки на довгу відстань, не піклуючись про ручну настройку цієї станції.

### ТА (Повідомлення про стан дорожнього руху)/TP (Програма про стан дорожнього руху)

Трансляція інформації або програми про поточний стан дорожнього руху. Прийом будь-якої інформації або програми перерве наразі вибране джерело.

### PTY (Типи програм)

Відображає тип програми, що наразі приймається. Крім цього, дає змогу здійснювати пошук зазначеного типу програм.

### СТ (Точний час)

Дані СТ, що передаються через RDS, налаштовують годинник.

### Примітки

- Можуть бути доступні не всі функції RDS — це залежить від країни або регіону.
- RDS не працюватиме, якщо сигнал надто слабкий або якщо налаштована станція не передає дані RDS.

## Настроювання АФ і ТА

### 1 Під час прийому або відтворення торкніть «АФ» або «ТА», щоб активувати одну з цих функцій.

Коли функцію активовано, змінюється колір клавіші.

Для вимкнення торкніть повторно.

## Збереження в пам'яті станцій RDS із використанням настройок АФ і ТА

Можна запрограмувати станції RDS разом із настройками АФ/ТА. Якщо використовується функція BTM, з тими самими настройками АФ/ТА зберігаються тільки станції RDS.

Якщо програмування станцій здійснюється вручну, можна запрограмувати як станції RDS, так і інші станції, з настройкою АФ/ТА для кожної з них.

- 1 Установіть AF/TA, а потім збережіть станцію за допомогою BTM або вручну.

## Прийм екстрених повідомлень

Якщо увімкнено AF або TA, екстрені повідомлення автоматично перериватимуть наразі вибране джерело.

### Підказка

Якщо настроїти рівень гучності під час повідомлення про ситуацію на дорогах, цей рівень буде збережено в пам'яті для наступних повідомлень про ситуацію на дорогах і він не буде залежати від звичайного рівня гучності.

## Прийм однієї регіональної програми — Regional

Якщо увімкнено функцію AF, заводські настройки цього пристрою обмежують радіоприйом певним регіоном, тому пристрій не переключиться на іншу регіональну станцію із сильнішим сигналом.

Якщо ви залишаєте зону прийому цієї регіональної програми, під час прийому FM-радіостанції вимкніть функцію прийому регіональної програми. Торкніть «Меню приєма», а потім поле «Regional», щоб установити значення «ВЫКЛ».

### Примітка

Ця функція не працює у Великобританії та деяких інших країнах.

## Функція місцевого радіомовлення (тільки у Великобританії)

Ця функція дає змогу вибрати інші місцеві радіостанції в певній місцевості, навіть якщо вони не збережені на певних позиціях.

- 1 Під час прийому в діапазоні FM торкніть «Список предуст.», а потім позицію (від «P1» до «P6»), на якій збережено місцеву радіостанцію.
- 2 Не пізніше ніж через 5 секунд знову торкніть позицію місцевої радіостанції. Повторюйте цю процедуру, доки не знайдете потрібну місцеву станцію.

## Вибір РТУ

- 1 Під час прийому в діапазоні FM торкніть «Список т. прогр.». Якщо радіостанція передає дані РТУ, відобразиться список РТУ. Прокрутіть список, торкаючи ▲/▼.
- 2 Торкніть потрібний тип програми. Пристрій шукатиме станцію, яка транслює вибраний тип програми.

Щоб закрити список РТУ, торкніть «Список т. прогр.».

## Тип програм

«News» (новини), «Current Affairs» (поточні події), «Information» (інформація), «Sport» (спорт), «Education» (освіта), «Drama» (драма), «Cultures» (культура), «Science» (наука), «Varied Speech» (різне), «Pop Music» (поп-музика), «Rock Music» (рок-музика), «Easy Listening» (легка музика), «Light Classics M» (легка класична музика), «Serious Classics» (класична музика), «Other Music» (інша музика), «Weather & Metr» (погода), «Finance» (фінанси), «Children's Progs» (програми для дітей), «Social Affairs» (суспільне життя), «Religion» (релігія), «Phone In» (дзвінки у прямий ефір), «Travel & Touring» (подорожі), «Leisure & Hobby» (дозвілля), «Jazz Music» (джазова музика), «Country Music» (музика кантрі), «National Music» (етнічна музика), «Oldies Music» (старі шлягери), «Folk Music» (народна музика), «Documentary» (документальні програми)

### Примітка

Ця функція недоступна у країнах або регіонах, де не транслюються дані РТУ.

## Параметр СТ

- 1 Установіть для настройки «СТ» в параметрах значення «ВКЛ» (стор. 56).

### Примітки

- Функція СТ може не працювати навіть у випадку, коли відбувається прийом станції RDS.
- Справжній час і час, виставлений функцією СТ, можуть бути різними.



## Відтворення дисків

Залежно від диска, деякі операції можуть бути різними або обмеженими. Див. Інструкції з експлуатації, що надається разом із диском.

### 1 Вставте диск (стороною з етикеткою догори).

Відтворення розпочнеться автоматично.

### У разі появи меню DVD

Торкніть пункт меню DVD.

Можна також використовувати панель керування меню, яка відображається, якщо торкнути область за межами меню DVD. Торкаючи ◀/▲/▼/▶, перемістіть курсор, а потім торкніть «Enter» для підтвердження.

Якщо після торкання екрана панель керування меню не відображається, скористайтеся пультом дистанційного керування (не входить до комплекту постачання).

#### Про меню DVD

Диск DVD розділений на кілька секцій, з яких складається графічний або музичний продукт. Ці секції називаються «заголовки». Під час відтворення диска DVD, який містить кілька заголовків, можна вибрати потрібний заголовок за допомогою головного меню DVD. Якщо диск DVD передбачає вибір таких пунктів меню, як мова (мови) субтитрів або звукової доріжки, виберіть ці пункти меню за допомогою меню DVD.

### Якщо диск містить файли JPEG

Автоматично розпочнеться показ слайдів.

### Припинення відтворення

Натисніть і потримайте кнопку (SOURCE/OFF) протягом 1 секунди.

#### Примітка

Диски у форматі DTS не підтримуються. Якщо вибрати формат DTS, звук виводитися не буде.

### Виймання диска

1 Натисніть ▲ на основному пристрої.

## Елементи керування відтворенням

Торкніться екрана, якщо елементи керування відтворенням не відображаються.

### Спільні для всіх дисків і форматів

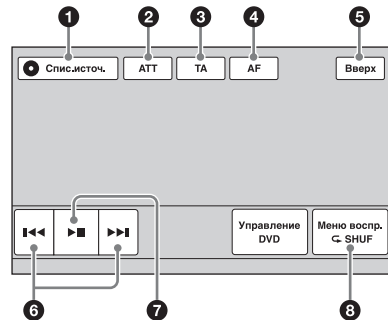

### DVD

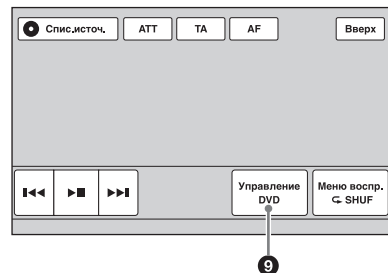

### VCD

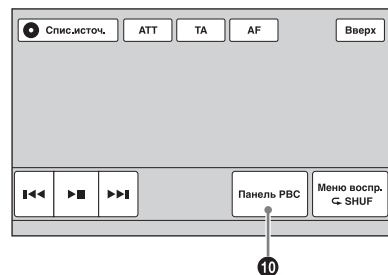

продовження на наступній сторінці →

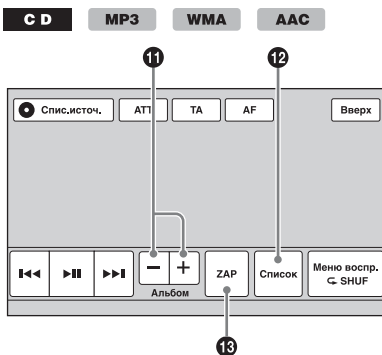
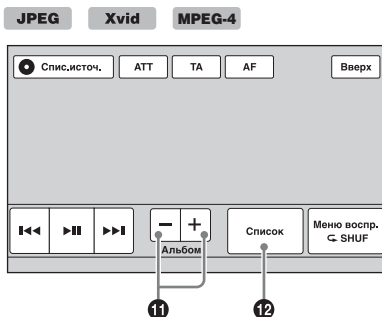

- 1 «Спис.источ.»  
Торкніть, щоб відкрити список джерел. (стор. 13)
- 2 «АТТ»  
Торкніть, щоб приглушити звук. Для скасування торкніть повторно.
- 3 «ТА»  
Торкніть, щоб установити ТА під час режиму RDS. (стор. 17)
- 4 «АФ»  
Торкніть, щоб установити АФ під час режиму RDS. (стор. 17)
- 5 «Вверх»  
**XAV-E62BT**  
Торкніть, щоб відкрити головне меню. (стор. 13)  
**XAV-E622**  
Торкніть, щоб відкрити список джерел. (стор. 13)

6 **⏮/⏭**  
Торкніть, щоб пропустити розділ, композицію, сцену, зображення або файл.

Торкніть і потримайте протягом короткого часу, щоб прокрутити відео вперед або назад; а потім кілька разів, щоб переключити швидкість (× 2 → × 12 → × 120 → × 2 ...)\*1. Для скасування торкніть **⏮**.

Торкніть і потримайте, щоб прокрутити аудіокомпозицію вперед або назад.

Під час паузи торкніть і потримайте **⏮**, щоб відтворити відео в режимі сповільненого відтворення. Для скасування відпустіть клавішу.

7 **⏮**  
Торкніть, щоб призупинити або продовжити відтворення після паузи.

- 8 «Меню воспр.»  
Торкніть, щоб відкрити меню відтворення, яке містить наведені нижче пункти.
- «Повтор»/«В сл.посл.» (стор. 24)
  - «Уровень Dolby D» (лише під час відтворення дисків DVD VIDEO) (стор. 23)
  - «Сtereo» (лише під час відтворення файлів VCD/CD/MP3/WMA/AAC) (стор. 23)
  - «Настр. изб.» (лише під час відтворення файлів JPEG): торкніть, щоб повернути зображення вліво або вправо.
  - «Аудио» (лише під час відтворення файлів Xvid/MPEG-4) (стор. 23)

### 9 «Управление DVD»

Торкніть, щоб відкрити меню керування DVD, яке містить наведені нижче пункти.

- **«Аудио»:** торкніть кілька разів, щоб вибрати мову та формат аудіо. (стор. 22)\*2
- **«Субтитри»:** торкніть кілька разів, щоб вимкнути субтитри або вибрати мову субтитрів.\*2\*3
- **«Угол»:** торкніть кілька разів, щоб змінити кут перегляду.\*2
- **«Верх. Меню»:** торкніть, щоб відкрити головне меню диска DVD.\*2
- **«Меню»:** торкніть, щоб відкрити меню диска.\*2

### 10 «Панель PBC»

Торкніть, щоб відобразити панель керування для меню PBC. (стор. 22)

### 11 «Альбом» -/+

Торкніть, щоб пропустити альбом (папку) з файлами MP3/WMA/AAC/JPEG/Xvid/MPEG-4.

### 12 «Список»

Торкніть для відображення списку файлів композицій, зображень або відео. (стор. 35)

### 13 «ZAP»

Торкніть, щоб перейти в режим ZAPPIN. (стор. 35)

\*1 Швидкість залежить від формату або способу записування.

\*2 Доступність залежить від диска.

\*3 Якщо відобразився запит на введення 4 цифр, введіть код потрібної мови (стор. 84).

#### Примітка

Якщо диск містить файли різних типів, відтворюватися може тільки вибраний тип файлу (аудіо/відео/зображення). Для отримання докладнішої інформації про вибір типу файлу див. розділ «Вибір типу файлу» на стор. 35.

#### Примітки щодо відтворення файлів JPEG

- У разі повертання зображення великого розміру для його відображення може знадобитися більше часу.
- Файли прогресивного формату JPEG не відображаються.

## Позначки під час відтворення

Торкніться екрана, якщо позначки не відображаються.

У разі використання аудіодисків деякі позначки завжди відображаються під час відтворення.

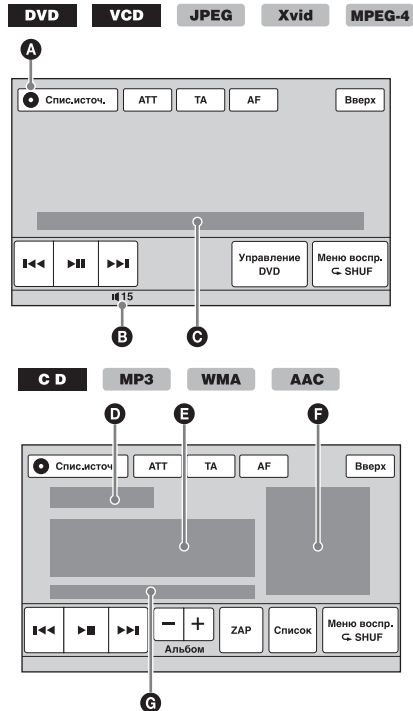

**A** Піктограма поточного джерела

**B** Рівень гучності\*1

**C** Формат; стан відтворення; час, що минув від початку відтворення\*2; номер розділу/заголовка/альбому (папки)/композиції\*3\*4; аудіоформат\*5; стан настроювання (CSO, EQ7, RBE)

**D** Стан відтворення; час, що минув від початку відтворення\*2

**E** Назва композиції, назва альбому, ім'я виконавця

**F** Обкладинка диска\*6

**G** Формат, номер композиції, номер альбому\*7; стан настроювання (CSO, EQ7, RBE)

\*1 Коли активовано функцію ATT, з'являється позначка  $\times$ .

\*2 Під час відтворення файлів JPEG або VCD за допомогою функцій PBC не відображаються жодні позначки.

\*3 Позначки можуть різнитися залежно від диска або формату.

- \*4 Під час відтворення VCD з активованими функціями PBC (стор. 22) позначки не відображаються.
- \*5 Лише DVD.
- \*6 Рекомендований розмір: від 240 × 240 до 960 × 960 пікселів.
- \*7 Лише для файлів MP3/WMA/AAC.

## Використання функцій PBC (керування відтворенням)

### VCD

Під час відтворення VCD, сумісного з PBC, меню PBC інтерактивно допомагає керувати операціями.

- 1 Розпочніть відтворення VCD, сумісного з PBC.**  
Відобразиться меню PBC.
- 2 Торкніть «Панель PBC».**  
Відобразиться панель керування меню.
- 3 За допомогою цифрових клавіш виберіть потрібний елемент, а потім торкніть «Enter».**
- 4 Виконуйте інструкції в меню стосовно інтерактивних операцій.**  
Щоб повернутися до попереднього екрана, натисніть  $\delta$ .  
Щоб приховати елементи керування, торкніть «Закрийте».

## Відтворення без використання функцій PBC

- 1 Коли джерело не вибрано, послідовно торкніть «Спис.источ.» і  $\delta$ .**
- 2 Торкніть «Візуальн.».**  
Відобразиться меню параметрів візуалізації.
- 3 Торкаючи  $\blacktriangle/\blacktriangledown$ , прокрутіть вміст екрана, а потім торкніть «Упр.воспр.Video CD», щоб установити значення «ВЫКЛ.».**
- 4 Розпочніть відтворення диска VCD.**  
Під час відтворення меню PBC не відображається.

### Примітки

- Пункти в меню та операції різняться залежно від диска.
- Під час відтворення з PBC на екрані відтворення не відображаються номер композиції, елемент, що відтворюється, тощо.
- Під час відтворення без PBC відтворення з місяця попередньої зупинки недоступне.

## Настроювання параметрів аудіо

### Примітка

Диски у форматі DTS не підтримуються. Якщо вибрати формат DTS, звук виводитися не буде.

## Змінення мови або формату аудіо **DVD**

Якщо диск записано зі звуковими доріжками різними мовами, мову звукової доріжки можна змінити. Аудіоформат також можна змінити, якщо відтворюється диск, записаний у кількох аудіоформатах (наприклад, Dolby Digital).

- 1 Під час відтворення торкніть «Управление DVD».**
- 2 Кілька разів торкніть «Аудио», доки не відобразиться потрібна мова та формат аудіо.**

### Мова аудіо

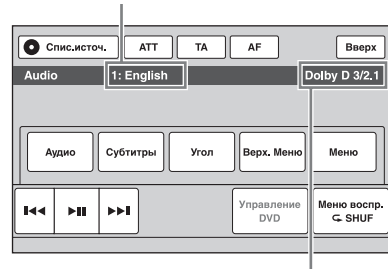

Аудіоформат/номери каналів\*

Мова звукової доріжки перемикається між доступними мовами. Якщо відобразився запит на введення 4 цифр, введіть код потрібної мови (стор. 84). Якщо та сама мова відображена два або більше разів, диск записаний у кількох аудіоформатах.

\* Назва формату та номери каналів відображаються, як показано нижче.  
Приклад: Dolby Digital 5.1 ch

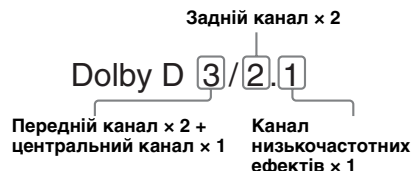

Щоб закрити меню керування DVD, торкніть «Управление DVD».

## Змінення аудіоканалу

VCD

CD

MP3

WMA

AAC

Xvid

MPEG-4

Під час відтворення VCD/CD/MP3/WMA/AAC/Xvid/MPEG-4 можна слухати правий і лівий канал, тільки правий або тільки лівий канал через обидва динаміки — правий і лівий.

Опції наведено нижче.

**«2-кан.»:** звичайний стереозвук (за промовчанням)

**«Л.-кан.»:** звук лівого каналу (монофонічний)

**«П.-кан.»:** звук правого каналу (монофонічний)

**Під час відтворення VCD/CD/MP3/WMA/AAC**

**1** Під час відтворення торкніть «**Меню воспр.**», а потім кілька разів торкніть «**Сtereo**», доки не відобразиться потрібний аудіоканал.

**Під час відтворення Xvid/MPEG-4**

**1** Під час відтворення торкніть «**Меню воспр.**», а потім кілька разів торкніть «**Аудио**», доки не відобразиться потрібний аудіоканал.

Щоб закрити меню відтворення, торкніть «**Меню воспр.**».

### Примітка

Можливо, змінити настройки звукової доріжки не вдасться — це залежить від диска.

### Підказка

Також можна скористатися пультом дистанційного керування (не входить до комплекту постачання) — кілька разів натисніть **(AUDIO)**.

## Настроювання вихідного рівня звуку — рівень Dolby D **DVD**

Можна налаштувати вихідний рівень звуку для диска DVD, записаного у форматі Dolby Digital, для зменшення відмінності рівня гучності дисків.

**1** Під час відтворення торкніть «**Меню воспр.**».

**2** Торкніть поле «**Настр.**», щоб установити для нього значення «**ВКЛ.**».

**3** Торкаючи **-/+**, настройте вихідний рівень.

Вихідний рівень звуку налаштується по одному кроку між **-10** і **+10**.

Щоб закрити меню відтворення, торкніть «**Меню воспр.**».

## Блокування дисків — батьківський нагляд

**DVD** \*

\* За винятком DVD-R/DVD-R DL/DVD-RW в режимі VR.

Можна заблокувати диск або встановити обмеження відтворення відповідно до попередньо визначеного рівня, як, наприклад, вік глядача. Якщо відтворюваний DVD підтримує режим батьківського нагляду, заборонені сцени можна заблокувати або замінити їх на інші.

## Активація режиму батьківського нагляду

**1** Коли джерело не вибрано, послідовно торкніть «**Спис.источ.**» і **(DVD)**.

**2** Торкніть «**Визуальн.**». Відобразиться меню параметрів візуалізації.

**3** Торкаючи **▲/▼**, прокрутіть вміст екрана, а потім торкніть «**Родител.контр.DVD**». Відобразиться екран установлення пароля.

**4** За допомогою цифрових клавіш введіть пароль, а потім торкніть «**ОК**».

**5** Для підтвердження знову введіть пароль за допомогою цифрових клавіш, а потім торкніть «**ОК**». Настроювання завершено.

Щоб видалити введене число, торкніть «**Очистити**».

Щоб повернутися до попереднього екрана, торкніть «**Назад**».

продовження на наступній сторінці →

## Вимкнення режиму батьківського нагляду

- 1 Виконайте наведені вище кроки 1—3. Відобразиться екран розблокування батьківського нагляду.
- 2 За допомогою цифрових клавіш введіть поточний пароль. Відобразиться повідомлення «Разблокировано родителем», і батьківський нагляд буде вимкнено.

## Змінення паролю

Вимкніть батьківський нагляд, а потім знов увімкніть його за допомогою нового пароля.

## Змінення зони та пов'язаних із нею класифікацій фільмів

Рівень обмежень можна встановити залежно від зони та пов'язаних із нею класифікацій фільмів.

- 1 Коли джерело не вибрано, послідовно торкніть «Спис.источ.» і .
- 2 Торкніть «Визуальн.». Відобразиться меню параметрів візуалізації.
- 3 Торкаючи  $\blacktriangle/\blacktriangledown$ , прокрутіть вміст екрана, а потім торкніть «Родител.зона DVD». Якщо режим батьківського нагляду вже активований, відобразиться екран введення пароля. Щоб змінити значення параметра, введіть пароль. Відобразяться опції.
- 4 Торкніть потрібну зону, щоб застосувати пов'язані з нею класифікації фільмів. Вибравши пункт «Другие страны», введіть за допомогою цифрових клавіш код зони зі списку «Список кодів країн» на стор. 84.
- 5 Торкніть «Родител.рейтин.DVD». Відобразяться опції. Що менше число, то жорсткіший рівень обмеження.
- 6 Торкніть потрібний рівень обмежень. Настроювання завершено.

Щоб повернутися до попереднього екрана, торкніть «Назад».

## Повторне відтворення та відтворення у випадковій послідовності



- 1 Під час відтворення торкніть «Меню воспр.», а потім кілька разів торкніть поле «Повтор» або «В сл.посл.», доки не відобразиться потрібна опція.



Розпочнеться повторне відтворення або відтворення у випадковій послідовності.

Щоб закрити меню відтворення, торкніть «Меню воспр.».

Опції повторного відтворення та порядок переключення для кожного диска/формату наведено нижче.

Диск/формат	Опції
<b>DVD</b>	« <b>ВЫКЛ</b> »: повернення в режим звичайного відтворення. « <b>Раздел</b> »: повторне відтворення поточного розділу. « <b>Название</b> »: повторне відтворення поточного заголовка.
<b>VCD</b> *1 <b>CD</b>	« <b>ВЫКЛ</b> »: повернення в режим звичайного відтворення. « <b>Дорожка</b> »: повторне відтворення поточної композиції.

Диск/ формат	Опції
<div style="text-align: center;"> <div style="border: 1px solid black; padding: 2px; width: 40px; margin: 2px auto;">MP3</div> <div style="border: 1px solid black; padding: 2px; width: 40px; margin: 2px auto;">WMA</div> <div style="border: 1px solid black; padding: 2px; width: 40px; margin: 2px auto;">AAC</div> </div>	<p>«<b>ВЫКЛ</b>»: повернення в режим звичайного відтворення.</p> <p>«<b>Дорожка</b>»: повторне відтворення поточної композиції.</p> <p>«<b>Альбом</b>»: повторне відтворення поточного альбому (папки).</p>
<div style="text-align: center;"> <div style="border: 1px solid black; padding: 2px; width: 40px; margin: 2px auto;">JPEG</div> </div>	<p>«<b>ВЫКЛ</b>»: повернення в режим звичайного відтворення.</p> <p>«<b>Изобр.</b>»: повторне відтворення поточного зображення.</p> <p>«<b>Альбом</b>»: повторне відтворення поточного альбому.</p>
<div style="text-align: center;"> <div style="border: 1px solid black; padding: 2px; width: 40px; margin: 2px auto;">Xvid</div> <div style="border: 1px solid black; padding: 2px; width: 40px; margin: 2px auto;">MPEG-4</div> </div>	<p>«<b>ВЫКЛ</b>»: повернення в режим звичайного відтворення.</p> <p>«<b>Фильм</b>»: повторне відтворення поточного відеофайлу.</p> <p>«<b>Альбом</b>»: повторне відтворення поточного альбому (папки).</p>

Опції відтворення у випадковій послідовності та порядок переключення для кожного диска/формату наведено нижче.

Диск/ формат	Опції
<div style="text-align: center;"> <div style="border: 1px solid black; padding: 2px; width: 40px; margin: 2px auto;">DVD</div> </div>	<p>«<b>ВЫКЛ</b>»: повернення в режим звичайного відтворення.</p> <p>«<b>Название</b>»: відтворення розділів поточного заголовка в довільній послідовності.</p>
<div style="text-align: center;"> <div style="border: 1px solid black; padding: 2px; width: 40px; margin: 2px auto;">VCD</div> <div style="border: 1px solid black; padding: 2px; width: 40px; margin: 2px auto;">C D</div> </div>	<p>«<b>ВЫКЛ</b>»: повернення в режим звичайного відтворення.</p> <p>«<b>Диск</b>»: відтворення в довільній послідовності композицій на поточному диску.</p>

Диск/ формат	Опції
<div style="text-align: center;"> <div style="border: 1px solid black; padding: 2px; width: 40px; margin: 2px auto;">MP3</div> <div style="border: 1px solid black; padding: 2px; width: 40px; margin: 2px auto;">WMA</div> <div style="border: 1px solid black; padding: 2px; width: 40px; margin: 2px auto;">AAC</div> <div style="border: 1px solid black; padding: 2px; width: 40px; margin: 2px auto;">JPEG</div> <div style="border: 1px solid black; padding: 2px; width: 40px; margin: 2px auto;">Xvid</div> <div style="border: 1px solid black; padding: 2px; width: 40px; margin: 2px auto;">MPEG-4</div> </div>	<p>«<b>ВЫКЛ</b>»: повернення в режим звичайного відтворення.</p> <p>«<b>Альбом</b>»: відтворення в довільній послідовності файлів композицій, зображень або відео з поточного альбому (папки).</p>

\*1 Доступні тільки під час відтворення VCD версії 1.0/1.1 або версії 2.0 без функцій PBC.

\*2 За винятком DVD-R/DVD-R DL/DVD-RW в режимі VR.

## Відтворення з функцією прямого пошуку



Можна безпосередньо знайти бажаний елемент для відтворення, вказавши номер заголовка, номер розділу тощо.

**1** Під час відтворення введіть номер елемента (композиції, заголовок тощо) за допомогою цифрових кнопок на пульті дистанційного керування (не входить до комплекту постачання) і натисніть **(ENTER)**.

Відтворення почнеться з початку вибраного елемента.

Елементи, доступні для пошуку залежно від диска або формату, наведено нижче.

**DVD**: заголовок або розділ\*1

**VCD**\*2/**CD**/**MP3**/**WMA**/**AAC**: композиція

**JPEG**: зображення

**Xvid**/**MPEG-4**: фільм

\*1 Елемент, доступний для пошуку, залежить від значення параметра.

\*2 Доступно тільки під час відтворення VCD без функцій PBC.

### Установлення елемента для пошуку (лише для дисків DVD)

Можна встановити елемент для пошуку (заголовок або розділ) під час відтворення диска DVD.

**1** Торкніть «Спис.источ.», а потім

продовження на наступній сторінці →

## 2 Торкніть «Візуальн.».

Відобразиться меню параметрів візуалізації.

## 3 За допомогою кнопок ▲/▼ прокрутіть вміст екрана, а потім торкніть «Прямой поиск DVD», щоб установити значення «Раздел» або «Глава».

Настроювання завершено.

Щоб повернутися до попереднього екрана, торкніть «Назад».

## Операції із пристроями USB

Для отримання докладних відомостей про сумісність пристрою USB див. веб-сайт служби підтримки.

### Сайт підтримки

<http://support.sony-europe.com/>

- Можна використовувати пристрої USB форматів MSC (пристрої-накопичувачі) і MTP (протокол передавання мультимедійних даних), сумісні зі стандартом USB.
- Сумісні кодеки: MP3 (.mp3), WMA (.wma), AAC (.m4a), JPEG (.jpg), Xvid (.avi) і MPEG-4 (.mp4).
- Рекомендовано створювати резервні копії даних, які зберігаються на пристроях USB.

### Примітки

- Підключайте пристрій USB після запуску двигуна.  
*Якщо підключити пристрій USB до запуску двигуна, залежно від пристрою може виникнути несправність або пошкодження.*
- Для початку відтворення файлу великого розміру може знадобитись деякий час.

## Відтворення із пристрою USB

### 1 Зніміть кришку із гнізда USB та підключіть до нього пристрій USB.

Відтворення розпочнеться автоматично.

Якщо пристрій USB вже підключено, для початку відтворення торкніть «Спис.источ.», а потім «iPod/USB».

Докладніше про розташування гнізда USB див. у розділі «Розміщення та функції елементів керування/терміналів» (стор. 12).

### Про елементи керування та позначки під час відтворення

Керування відтворенням із пристроїв USB не відрізняється від керування відтворенням із дисків. Для отримання докладнішої інформації див. розділ «Елементи керування відтворенням» на стор. 19.



Для отримання докладнішої інформації про позначки під час відтворення див. розділ «Позначки під час відтворення» на стор. 21.

## Припинення відтворення

Натисніть і потримайте кнопку **(SOURCE/OFF)** протягом 1 секунди.

## Відключення пристрою USB

Зупиніть відтворення, а потім відключіть пристрій.

Не відключайте пристрій під час відтворення, оскільки можна пошкодити дані на пристрої USB.

### Примітки щодо використання

- Не використовуйте великі або важкі пристрої USB, які можуть впасти від вібрації або призвести до втрати з'єднання.
- Не залишайте пристрої USB у припаркованому автомобілі, оскільки це може призвести до несправностей.
- Пристрою не вдається розпізнати пристрої USB через концентратор USB.
- Якщо під час встановлення з'єднання USB необхідний кабель, обов'язково використовуйте USB-кабель, що додається.

### Примітки щодо відтворення

- Якщо пристрій USB містить файли різних типів, відтворюватися можуть файли тільки вибраного типу (аудіо/відео/зображення). Для отримання докладнішої інформації про вибір типу файлу див. розділ «Вибір типу файлу» на стор. 35.
- Відобразатимуться різні позначки залежно від типу пристрою USB, формату запису та параметрів. Щоб отримати додаткові відомості, див. веб-сайт служби підтримки.
- Максимальна кількість відображуваних даних вказана нижче.
  - Папок (альбомів): 256
  - Файлів (композицій): 2000
- Для початку відтворення може знадобитися певний час у залежності від обсягу записаних даних.
- Файли DRM (керування цифровими правами) можуть не відтворюватися.
- Під час відтворення або прокручування файлу у форматі MP3/WMA/AAC із VBR (змінна швидкість передавання бітів) може неточно відображатися час, що минув від початку відтворення.
- Відтворення файлу з компресією без втрати даних не підтримується.

## Повторне відтворення та відтворення у випадковій послідовності

- 1 Під час відтворення торкніть «**Меню воспр.**», а потім кілька разів торкніть поле «**Повтор**» або «**В сл. посл.**», доки не відобразиться потрібна опція.

Розпочнеться повторне відтворення або відтворення у випадковій послідовності.

Опції повторного відтворення наведено нижче.

---

«**ВЫКЛ**»: повернення в режим звичайного відтворення.  
«**Дорожка**»/«**Изобр.**»/«**Фильм**»\*<sup>1</sup>: повторне відтворення поточної композиції, зображення або відеофайлу.  
«**Альбом**»: повторне відтворення поточного альбому (папки).  
«**Дисковод**»\*<sup>2</sup>: повторне відтворення поточного диска.

---

Опції відтворення у випадковому порядку наведено нижче.

---

«**ВЫКЛ**»: повернення в режим звичайного відтворення.  
«**Альбом**»: відтворення в довільній послідовності файлів композицій, зображень або відео з поточного альбому (папки).

---

\*<sup>1</sup> Доступність опції залежить від типу файлу.

\*<sup>2</sup> Коли у пристрої USB наявні два або більше дисків.

Щоб закрити меню відтворення, торкніть «**Меню воспр.**».

## Відтворення музики згідно з настроєм — SensMe™

Завдяки унікальним функціям Sony «канали SensMe™» і «настроение SensMe™» композиції автоматично групуються за каналом або настроєм, що дає змогу інтуїтивно вибирати музику.

### Перед використанням функції SensMe™

Нижче наведено основні дії, потрібні для використання функції SensMe™ на пристрої.

- 1 **Установлення «SensMe™ Setup» та «Content Transfer» на комп'ютер**  
Спочатку встановіть «SensMe™ Setup» і «Content Transfer» із компакт-диску, що входить до комплекту постачання.

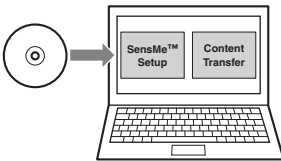

- 2 **Реєстрація пристрою USB за допомогою «SensMe™ Setup»**  
Підключіть пристрій USB до комп'ютера та зареєструйте його за допомогою програми «SensMe™ Setup», щоб увімкнути функцію SensMe™ на цьому пристрої.

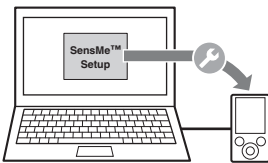

#### Підказка

Реєстрацію можна виконати під час процедури встановлення або після її завершення.

- 3 **Передавання композицій на пристрій USB за допомогою програми «Content Transfer»**  
Щоб згрупувати композиції за каналом або настроєм, звукові образи композицій потрібно проаналізувати за допомогою методу 12 TONE ANALYSIS, вбудованого у програму «Content Transfer».  
Підключивши пристрій USB до комп'ютера, перетягніть композиції із провідника Windows, iTunes або схожої програми у програму «Content Transfer». Програма «Content Transfer» і аналізує, і передає композиції.

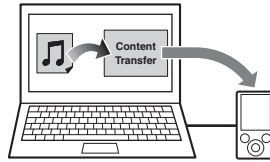

- 4 **Підключення пристрою USB та використання функції SensMe™ на пристрої**  
Підключіть настроєний пристрій USB. Після цього на пристрої можна використовувати функцію «канали SensMe™» або «настроение SensMe™».

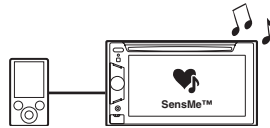

### Установлення «SensMe™ Setup» і «Content Transfer» на комп'ютер

Необхідно використати програмне забезпечення, що входить до комплекту постачання («SensMe™ Setup» і «Content Transfer»), щоб активувати функцію SensMe™ на цьому пристрої.  
Установіть програмне забезпечення на комп'ютер із компакт-диска, що входить до комплекту постачання.

- 1 **Вставте компакт-диск із комплекту постачання в комп'ютер.**  
Автоматично запуститься майстер інсталяції.
- 2 **Виконайте встановлення, дотримуючись інструкцій на екрані.**

## Реєстрація пристрою USB за допомогою «SensMe™ Setup»

Для активації функції SensMe™ на пристрої потрібно зареєструвати пристрій USB.

Якщо реєстрацію не виконано під час процедури встановлення, виконайте наведені нижче дії.

- 1 Запустіть програму «SensMe™ Setup» на комп'ютері.
- 2 Підключіть пристрій USB до комп'ютера.
- 3 Виконайте реєстрацію, дотримуючись інструкцій на екрані.

### Підказка

Якщо підключити зареєстрований пристрій USB із проаналізованими композиціями, реєстрацію пристрою USB може бути знову скасовано.

## Передавання композицій на пристрій USB за допомогою програми «Content Transfer»

Щоб активувати функцію SensMe™ на цьому пристрої, композиції потрібно проаналізувати та передати на зареєстрований пристрій USB за допомогою програми «Content Transfer».

- 1 Підключіть зареєстрований пристрій USB до комп'ютера.  
Якщо використовується «WALKMAN», підключіть його в режимі MTP.  
Якщо використовуються пристрої USB, відмінні від «WALKMAN», підключіть їх у режимі MSC.  
Програма «Content Transfer» запуститься автоматично.  
Якщо відобразиться повідомлення, продовжуйте, дотримуючись інструкцій на екрані.
- 2 Перетягніть композиції із провідника Windows, iTunes або схожої програми у програму «Content Transfer».  
Розпочнеться аналіз і передавання композицій.

Для отримання докладнішої інформації про операції перегляньте довідку програми «Content Transfer».

### Примітка

Аналіз композицій за допомогою методу 12 TONE ANALYSIS може зайняти певний час залежно від комп'ютерного середовища.

### Підказка

За допомогою програми «Content Transfer» можна передавати не лише аудіофайли, а й зображення та відеофайли. Для отримання докладнішої інформації перегляньте довідку програми «Content Transfer».

## Відтворення композицій за каналами

### — канали SensMe™

За допомогою функції «канали SensMe™» композиції автоматично групуються в канали за мелодіями. Можна вибрати та відтворити канал, який відповідає вашою настрою, діяльності тощо.

- 1 Підключіть пристрій USB, настроєний для функції SensMe™.
- 2 Торкніть «Спис.источ.», а потім «SensMe™».
- 3 Торкніть «канали».  
З'явиться список каналів.



- 4 Торкаючи ▲/▼, прокрутіть список каналів.

Відтворення першої композиції поточного каналу розпочинається з найбільш мелодійного та ритмічного фрагмента композиції\*.

\* Можуть не розпізнаватися належним чином.

- 5 Торкніть потрібний канал.  
Розпочнеться відтворення композицій вибраного каналу.

### Примітки

- Залежно від композиції, вона може не розпізнатися належним чином або бути віднесена до каналу, який не відповідає настрою композиції.
- Якщо підключений пристрій USB містить багато композицій, запуск функції «канали SensMe™» може зайняти певний час через зчитування даних.

### Підказка

Композиції відтворюються в довільній послідовності. Порядок відтворення буде різний під час кожного вибору каналу.

продовження на наступній сторінці →

## Список каналів

### ■ Рекомендовані, В слuch. Порядке

«Утро» (5:00—9:59)

«День» (10:00—15:59)

«Вечер» (16:00—18:59)

«Ночь» (19:00—23:59)

«Полночь» (24:00—4:59)

Відтворення композицій, рекомендованих для кожної частини доби.

Установіть годинник (стор. 66), щоб відображався правильний канал.

«В слuch. Порядке»: відтворення всіх проаналізованих композицій у довільній послідовності.

### ■ Основні канали

Відтворення композицій відповідно до типу музики.

«Энергичная»: дуже жваві композиції.

«Для релаксации»: спокійні композиції.

«Расслабляющая»: м'які та меланхолійні композиції.

«Оптимистическая»: веселі композиції, які покращують настрої.

«Эмоциональная»: композиції-баллади.

«Для отдыха»: композиції у стилі лаунж.

«Танцевальная»: композиції у стилі реп і ритм-енд-блюз.

«Экстремальная»: енергійні рок-композиції.

### ■ Канали для прослуховування в автомобілі

Відтворення композицій, придатних для прослуховування за кермом.

«Автострада»: швидкі жваві композиції.

«Спокойная поездка»: мелодійні та життєдайні композиції-баллади.

«Поездка на выходных»: чарівні, оптимістичні та веселі композиції.

«Полуночный круиз»: джазові композиції або твори для фортепіано з атмосферою зрілості.

«Ритмичная»: швидкі та бадьорі композиції.

«Утренняя поездка»: оптимістичні та жваві композиції.

«Поездка домой»: теплі та заспокійливі композиції.

## Елементи керування й позначки під час відтворення за допомогою функції «канали SensMe™»

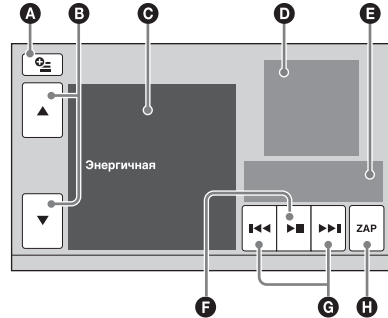

- A** Відображення клавш керування: «Спис.источ.», «АТТ», «ТА», «АF» і «Вверх». (стор. 19)
- B** Прокручування списку та вибір іншого каналу.
- C** Відображення поточного каналу.
- D** Відображення обкладинки альбому\*<sup>1</sup>.
- E** Відображення часу, що минув від початку відтворення, назви композиції та імені виконавця.
- F** Призупинення або продовження відтворення після паузи.
- G** Пропускання композиції.
- H** Вхід у режим ZAPPIN. (стор. 35)  
Під час відтворення композицій за допомогою функції «канали SensMe™» в режимі ZAPPIN відтворюються найбільш мелодійні та ритмічні фрагменти\*<sup>2</sup> композицій.

\*<sup>1</sup> Рекомендований розмір: від 240 × 240 до 960 × 960 пікселів.

\*<sup>2</sup> Можуть не розпізнаватися належним чином.

## Відтворення композицій згідно з настроєм

### — настроение SensMe™

За допомогою функції «настроение SensMe™» композиції розподіляються як точки на двокоординатній «мапі настрою» на основі характеристик окремих композицій.

Якщо торкнутися на мапі точку, яка відповідає вашому настрою, навколо цієї точки з'явиться коло та розпочнеться відтворення композицій, розташованих у його межах.

- 1 Підключіть пристрій USB, настроєний для функції SensMe™.
  - 2 Торкніть «Спис.источ.», а потім «SensMe™».
  - 3 Торкніть «настроение».
- Відобразиться двокоординатна «мапа настрою».

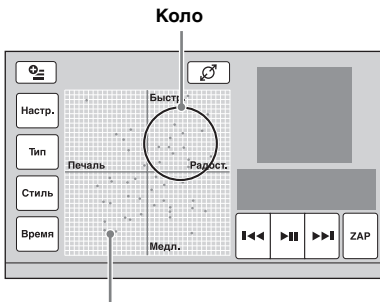

Точки, які відображають композиції

- 4 Торкніть потрібну точку на мапі. Навколо цієї точки з'явиться коло та розпочнеться відтворення композицій, розташованих у його межах. Відтворення першої композиції розпочинається з найбільш мелодійного та ритмічного фрагмента\*.

\* Можуть не розпізнаватися належним чином.

#### Примітки

- На мапі розташовуються тільки останні 200 композицій, які були передані за допомогою «Content Transfer».
- Залежно від композиції, вона може не розпізнаватися належним чином або бути розташована в місці на мапі, яке не відповідає настрою композиції.
- Якщо підключений пристрій USB містить багато композицій, запуск функції «настроение SensMe™» може зайняти певний час через читання даних.

#### Підказки

- Композиція, яка наразі відтворюється, відображається на «мапі настрою» як зелена точка.
- Композиції відтворюються, починаючи від центра кола.

## Елементи керування й позначки під час відтворення за допомогою функції «настроение SensMe™»

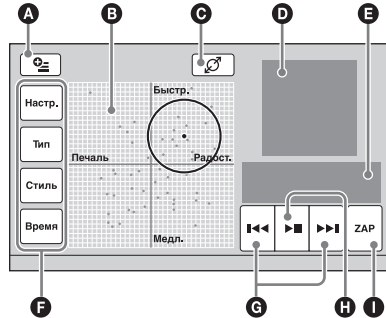

- А Відображення кнопок керування: «Спис.источ.», «АТТ», «ТА», «АВ» і «Вверх». (стор. 19)
- В Переміщення кола та перегрупування композицій.
- С Змінення розміру кола: невелике, середнє або велике.
- Д Відображення обкладинки альбому\*1.
- Е Відображення часу, що минув від початку відтворення, назви композиції та імені виконавця.
- Ф Змінення параметрів на горизонтальній осі.
- Г Пропускання композиції.
- Н Призупинення або продовження відтворення після паузи.
- І Вхід у режим ZAPPIN. (стор. 35) Під час відтворення композицій за допомогою функції «настроение SensMe™» в режимі ZAPPIN відтворюються найбільш мелодійні та ритмічні фрагменти\*2 композицій.

\*1 Рекомендований розмір: від 240 × 240 до 960 × 960 пікселів.

\*2 Можуть не розпізнаватися належним чином.

продовження на наступній сторінці →

## Змінення параметрів на горизонтальній осі

На «мапі настрою» можна змінити параметри на горизонтальній осі. Композиції буде повторно розташовано на мапі відповідно до характеристик параметрів.

Дія	Щоб змінити параметри на
Торкніть «Настр.»	«Печаль» — «Радост.»
Торкніть «Тип»	«Акуст.» — «Елект.»
Торкніть «Стиль»	«Спок.» — «Емоц.»
Торкніть «Время»	«Утро» — «Полночь»

## Операції з iPod

Щоб отримати докладні відомості про сумісність iPod, див. розділ «Про iPod» на стор. 73 або відвідайте веб-сайт служби підтримки.

### Сайт підтримки

<http://support.sony-europe.com/>

У цих Інструкціях з експлуатації термін «iPod» використовується як загальне позначення функцій iPod програвача iPod і телефону iPhone, якщо інше не вказано в тексті або на ілюстраціях.

## Відтворення з iPod

- 1 Зменште гучність на цьому пристрої.**
- 2 Зніміть кришку із гнізда USB та підключіть до нього iPod.**  
Рекомендується використовувати додатковий з'єднувальний кабель USB RC-202IPV.\*1

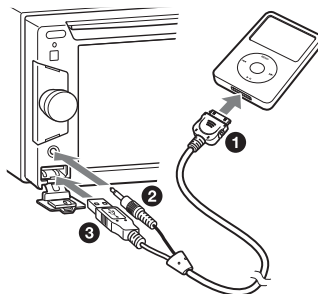

Коли підключено iPod, пристрій, підключений до переднього терміналу AUX, стає недоступним, і в разі змінення джерела не можна вибрати «Фронт. AUX».

На екрані iPod відобразиться наведене нижче зображення\*2, потім розпочнеться відтворення з останньої відтвореної композиції.

Якщо iPod уже підключено, для початку відтворення торкніть «Спис.источ.», а потім «iPod/USB».



- \*1 Для відтворення відео з iPod із відео необхідно використовувати кабель RC-202IPV.
- \*2 Може не відображатися в разі підключення пристрою iPod touch чи iPhone або якщо в останній раз відтворення із програвача iPod відбувалося з використанням пасажирського контролю.

### 3 Відрегулюйте гучність на цьому пристрої.

#### Про елементи керування та позначки під час відтворення

Керування відтворенням з iPod не відрізняється від керування відтворенням із дисків. Для отримання докладнішої інформації див. розділ «Елементи керування відтворенням» на стор. 19. Для отримання докладнішої інформації про позначки під час відтворення див. розділ «Позначки під час відтворення» на стор. 21.

#### Припинення відтворення

Натисніть і потримайте кнопку **(SOURCE/OFF)** протягом 1 секунди.

#### Відключення iPod

Зупиніть відтворення, а потім відключіть пристрій.

Не відключайте пристрій під час відтворення, оскільки це може пошкодити дані, які зберігаються на iPod.

#### Про режим відновлення

Якщо iPod, у якому наразі ввімкнено відтворення, підключити до гнізда для встановлення, режим цього пристрою зміниться на режим відновлення, а відтворення почнеться в режимі, установленому на iPod.

У режимі відновлення режими повторного відтворення та відтворення у випадковому порядку недоступні.

#### Застереження щодо iPhone

У разі підключення iPhone через USB гучність телефону регулюється безпосередньо через iPhone. Щоб запобігти раптовому голосному звуку після виклику, не збільшуйте гучність на пристрої під час телефонної розмови.

#### Примітка

Цьому пристрою не вдається розпізнати iPod через концентратор USB.

#### Підказки

- Коли ключ запалювання перебуває в положенні ACC, а пристрій увімкнено, iPod буде заряджатися.
- Якщо відключити iPod під час відтворення даних, на дисплеї пристрою з'явиться повідомлення «Не підключено USB-устройство.».

## Установлення режиму відтворення

Можна встановити один із наведених нижче режимів відтворення.

#### Для відтворення аудіо

«ALBUM», «TRACK», «GENRE», «PLAYLIST», «ARTIST», «MUSIC PODCAST»\*

#### Для відтворення відео

«MOVIE», «RENTAL», «TV SHOW», «MUSIC VIDEO», «VIDEO PLAYLIST», «VIDEO PODCAST»\*

\* Можуть не відображатися на дисплеї залежно від параметрів iPod.

**1** Під час відтворення торкніть «Список».

**2** Торкніть «MUSIC» або «VIDEO».

**3** Торкніть потрібний режим відтворення.

Щоб розпочати відтворення, торкніть потрібні елементи у списку. Прокрутіть список, торкаючи ▲/▼.

#### Пропускання елементів вибраного режиму відтворення

Під час відтворення торкайте -/+ для вибраного режиму відтворення.

## Повторне відтворення та відтворення у випадковій послідовності

- 1 Під час відтворення торкніть «Меню воспр.», а потім кілька разів торкніть поле «Повтор» або «В сл.посл.», доки не відобразиться потрібна опція.

Розпочнеться повторне відтворення або відтворення у випадковій послідовності.

Щоб закрити меню відтворення, торкніть «Меню воспр.».

Опції повторного відтворення наведено нижче.

### Для відтворення аудіо

«**ВЫКЛ**»: повернення в режим звичайного відтворення.

«**TRACK**»: повторне відтворення поточної композиції.

«**ALBUM**»/«**MUSIC PODCAST**»/«**ARTIST**»/«**PLAYLIST**»/«**GENRE**»\*: повторне відтворення поточної композиції вибраного режиму відтворення.

### Для відтворення відео

«**ВЫКЛ**»: повернення в режим звичайного відтворення.

«**TRACK**»: повторне відтворення поточного відео.

«**RENTAL**»/«**TV SHOW**»/«**MUSIC VIDEO**»/«**VIDEO PLAYLIST**»/«**VIDEO PODCAST**»\*: повторне відтворення поточного елемента вибраного режиму відтворення.

Опції відтворення у випадковому порядку наведено нижче.

### Для відтворення аудіо

«**ВЫКЛ**»: повернення в режим звичайного відтворення.

«**ALBUM**»/«**MUSIC PODCAST**»/«**ARTIST**»/ «**PLAYLIST**»/«**GENRE**»\*: відтворення композицій вибраного режиму відтворення в довільній послідовності.

«**Устройство**»: відтворення всіх композицій на програвачі iPod у довільній послідовності.

\* Залежно від вибраного режиму відтворення.

#### Примітка

Зображені опції можуть не відповідати фактичним опціям під час керування пристроєм.

## Безпосереднє керування iPod — Упр.пасажиря

Можна безпосередньо керувати iPod, підключеним до цього пристрою.

- 1 Під час відтворення торкніть «Меню воспр.», а потім поле «Упр.пасажиря», щоб установити значення «ВКЛ».

### Вимкнення пасажирського контролю

Торкніть поле «Упр.пасажиря», щоб установити для нього значення «ВЫКЛ». Режим відтворення зміниться на режим відновлення.

Щоб закрити меню відтворення, торкніть «Меню воспр.».

#### Примітки

- Для виведення відео на цей пристрій потрібно активувати відеовихід iPod.
- Гучність можна регулювати тільки на цьому пристрої.
- У разі скасування режиму пасажирського контролю параметри повторного відтворення буде вимкнено.



## Корисні функції

# Відображення списку файлів композицій, зображень або відео — Список

## Вибір файлу композиції, зображення або відео



Можна відображати список альбомів, папок, композицій, зображень або відеофайлів і вибирати їх для відтворення. Ця функція особливо зручна для дисків формату MP3/WMA/AAC/JPEG/Xvid/MPEG-4 або пристроїв USB, які містять багато альбомів, композицій тощо.

### 1 Під час відтворення торкніть «Список».

Відобразиться список категорій або файлів в елементі, що наразі відтворюється.

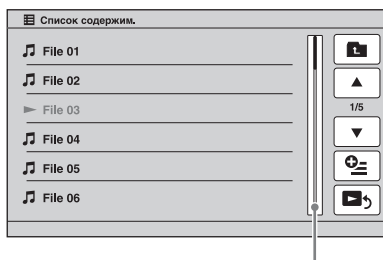

Смуга розташування сторінок

Щоб перейти на вищий рівень, торкніть .

Прокрутіть список, торкаючи .

Щоб переходити між сторінками, торкніть смугу розташування сторінок.

### 2 Торкніть потрібний пункт.

Розпочнеться відтворення.

## Вибір типу файлу



Якщо диск або пристрій USB містить файли різних типів, відтворюватися може тільки файл вибраного типу (аудіо, відео або зображення). Згідно із пріоритетом порядку відтворення відносно типів файлів у базових настройках, спочатку відтворюються звукові файли, далі відео, а потім зображення (наприклад, якщо диск містить відеофайли та файли зображень, відтворюватимуться тільки відеофайли). Можна вибрати тип файлів, що включатимуться у список, а потім вибрати бажаний файл для відтворення.

### 1 Під час відтворення торкніть «Список».

### 2 Торкніть , а потім «Аудіо», «Изобр.» або «Відео», щоб вибрати тип файлу.

### 3 Торкніть потрібний файл.

Розпочнеться відтворення вибраного файлу.

## Пошук композиції завдяки прослуховуванню уривків композицій — ZAPPIN™



Можна шукати потрібну композицію, послідовно відтворюючи короткі уривки композицій з диска або пристрою USB. Ця функція особливо зручна для пошуку композиції, наприклад, у режимі відтворення у випадковому порядку та повторного відтворення у випадковому порядку.

продовження на наступній сторінці →

## 1 Під час відтворення торкніть «ZAP».

Відтворення розпочнеться з уривка наступної композиції.

Уривок відтворюватиметься протягом встановленого періоду часу, потім лунає звуковий сигнал, і починається відтворення наступного уривка.



Після торкання «ZAP».

Відтворюваний фрагмент кожної композиції в режимі ZAPPIN.

## 2 Торкніть «ZAP» під час відтворення композиції, яку потрібно прослухати.

Програвач розпочне відтворення вибраної композиції з початку у звичайному режимі.

Щоб шукати композицію в режимі ZAPPIN знову, повторіть кроки 1 і 2.

## У разі відтворення композицій за допомогою функції «канали SensMe™» або «настроение SensMe™»

Якщо ввійти в режим ZAPPIN під час відтворення композицій за допомогою функції «канали SensMe™» або «настроение SensMe™», відтворюються найбільш мелодійні та ритмічні фрагменти\* композицій. Для отримання докладнішої інформації про функцію SensMe™ див. розділ «Відтворення музики згідно з настроєм — SensMe™» на стор. 28.



\* Можуть не розпізнаватися належним чином.

### Підказки

- Можна змінити тривалість відтворення (стор. 64), але не можна вибрати уривок композиції для відтворення.
- Можна деактивувати функцію звукового сигналу між уривками композицій (стор. 64).

## Використання функції «Команды жестами»

Можна виконувати часто використовувані операції за допомогою наведених нижче команд-рухів на екрані прийому або відтворення.

Дія	Щоб
 Проведіть горизонтальну лінію (зліва направо)	<b>Радіоприйом:</b> пошук радіостанцій за зростанням. (Відповідає кнопки ►►►). <b>Відтворення дисків DVD/VCD:</b> перехід вперед до наступного розділу або композиції. (Відповідає кнопки ►►►). <b>Відтворення файлів JPEG/Xvid/MPEG-4/ аудіофайлів:</b> перехід вперед до наступного файлу або композиції. (Відповідає кнопки ►►►).
 Проведіть горизонтальну лінію (справа наліво)	<b>Радіоприйом:</b> пошук радіостанцій за спаданням. (Відповідає кнопки ◀◀◀). <b>Відтворення дисків DVD/VCD:</b> перехід назад до попереднього розділу або композиції. (Відповідає кнопки ◀◀◀). <b>Відтворення файлів JPEG/Xvid/MPEG-4/ аудіофайлів:</b> перехід назад до попереднього файлу або композиції. (Відповідає кнопки ◀◀◀).

Дія	Щоб
↑ Проведіть вертикальну лінію (вгору)	<p><b>Радіоприйом:</b> прийм збережених у пам'яті радіостанцій (перехід вперед).</p> <hr/> <p><b>Відтворення дисків DVD/VCD/Xvid/MPEG-4:</b> прокручування відео вперед.</p> <hr/> <p><b>Відтворення файлів JPEG/аудіофайлів:</b> перехід вперед до наступного альбому (папки). (Відповідає команді «Альбом» +).</p>
↓ Проведіть вертикальну лінію (вниз)	<p><b>Радіоприйом:</b> прийм збережених у пам'яті радіостанцій (перехід назад).</p> <hr/> <p><b>Відтворення дисків DVD/VCD/Xvid/MPEG-4:</b> прокручування відео назад.</p> <hr/> <p><b>Відтворення файлів JPEG/аудіофайлів:</b> перехід назад до попереднього альбому (папки). (Відповідає команді «Альбом» -).</p>

## Перегляд інструкцій щодо функції «Команды жестами»

Торкніть позначку  після її відображення у верхньому правому куті дисплея.

## Розмова в режимі *handsfree* та потокове передавання аудіо — Bluetooth (тільки для XAV-E62BT)

### Перед використанням функції Bluetooth

Функції і описи Bluetooth стосуються тільки моделі XAV-E62BT.

### Основні дії для використання функції Bluetooth

#### 1 Створення пари

Для підключення пристроїв Bluetooth вперше потрібна взаємна реєстрація. Це називається «створення пари». Реєстрація (створення пари) потрібна тільки під час першого підключення, оскільки наступного разу й надалі цей пристрій та інші пристрої автоматично розпізнаватимуть один одного.

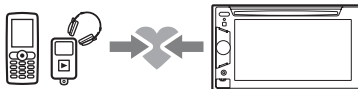

#### Примітка

Якщо видалити зареєстрований пристрій із цього пристрою, потрібно знову виконати створення пари.

#### 2 Підключення

Після завершення створення пари з'єднайте цей пристрій із пристроєм Bluetooth. Залежно від пристрою, підключення автоматично здійснюється разом зі створенням пари.

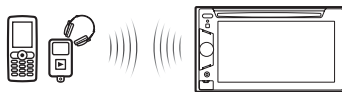

продовження на наступній сторінці →

- ④ **Розмова в режимі handsfree/ потокове передавання аудіо**  
За допомогою цього пристрою можна здійснювати й отримувати виклики в режимі handsfree та прослуховувати аудіо.

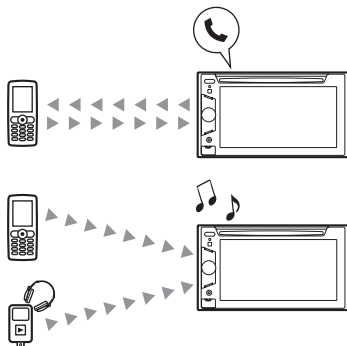

Для отримання докладних відомостей про сумісність пристрою відвідайте веб-сайт служби підтримки.

#### Сайт підтримки

<http://support.sony-europe.com/>

	<b>Немає:</b> не підключено жодний стільниковий телефон для розмови в режимі handsfree. <b>Блимає:</b> триває підключення. <b>Світиться:</b> підключено стільниковий телефон.
	Указує рівень потужності сигналу підключеного стільникового телефону.
	Указує рівень заряду акумулятора підключеного стільникового телефону.

#### Установлення мікрофона (тільки для XAV-E62BT)

Для фіксування голосу під час розмов у режимі handsfree потрібно встановити зовнішній мікрофон (входить до комплекту постачання).

Докладніше про підключення мікрофона див. у посібнику «Установлення/ Підключення», що входить до комплекту постачання.

#### Позначки стану Bluetooth



Позначки стану Bluetooth

	<b>Немає:</b> сигнал Bluetooth вимкнено. <b>Світиться:</b> сигнал Bluetooth увімкнено.
	<b>Немає:</b> не підключено жодного пристрою для потокового передавання аудіо. <b>Блимає:</b> триває підключення. <b>Світиться:</b> підключено пристрій.

## Створення пари

Створити пару необхідно тільки під час першого підключення до пристрою Bluetooth (стільникового телефону тощо).<sup>\*1</sup>

Щоб об'єднати в пару цей пристрій і пристрій Bluetooth, потрібно ввести однаковий ключ доступу<sup>\*2</sup> у цьому пристрої та у пристрої Bluetooth. Ключ доступу можна вибрати самостійно або використати число, визначене пристроєм Bluetooth. Для отримання докладнішої інформації див. посібник до пристрою Bluetooth.

<sup>\*1</sup> Якщо видалити зареєстрований пристрій із цього пристрою, потрібно знову виконати створення пари.

<sup>\*2</sup> Ключ доступу може називатися «кодом доступу», «PIN-кодом», «паролем» тощо, залежно від пристрою Bluetooth.

### Підказка

Можна створити пари щонайбільше з 9 пристроями.

## Пошук із цього пристрою

Заздалегідь переконайтеся, що інший пристрій Bluetooth дозволяє пошук (доступний для пошуку).

### 1 Виберіть джерело Bluetooth.

Щоб вибрати телефон Bluetooth, натисніть (TOP), а потім торкніть «Телефон BT» у головному меню. Щоб вибрати аудіо Bluetooth, торкніть «Спис. источ.», а потім торкніть «BT аудіо».

### 2 Торкніть «Меню BT».

У разі вибору аудіо Bluetooth торкніть «Меню воспр.», потім торкніть «Меню BT». Відобразиться меню параметрів Bluetooth.

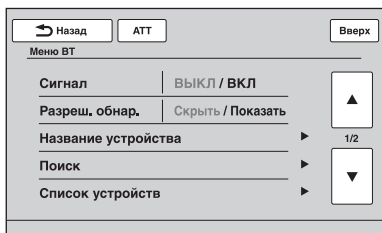

### 3 Торкніть «Поиск».

Почнетесь пошук пристроїв Bluetooth, які можна підключити.<sup>\*1\*2</sup>

Після завершення пошуку відобразиться список виявлених пристроїв<sup>\*3</sup>.

<sup>\*1</sup> Якщо у пристрої вимкнено сигнал Bluetooth, він автоматично активується, коли почнетесь пошук.

<sup>\*2</sup> Тривалість пошуку залежить від кількості доступних для підключення пристроїв.

<sup>\*3</sup> Відобразиться ім'я або адреса (якщо ім'я недоступне) виявлених пристроїв.

### 4 Торкніть пристрій, який потрібно підключити.



### 5 Виберіть тип підключення.

Торкніть «Подключение гарнитуры» для розмов у режимі handsfree. Торкніть «Подключение аудио» для потокового передавання аудіо. Розпочнете створення пари та відобразиться екран введення ключа доступу.

### 6 За допомогою цифрових клавіш введіть ключ доступу, а потім торкніть «ОК».

Також виконайте необхідні дії на іншому пристрої Bluetooth.

Створення пари завершено, цей пристрій підключено до іншого пристрою Bluetooth.

Після успішного підключення в нижній частині дисплея відображається позначка  або .

## Пошук із пристрою Bluetooth

Процедуру пошуку цього пристрою з іншого пристрою Bluetooth описано нижче.

### 1 Виберіть джерело Bluetooth.

Щоб вибрати телефон Bluetooth, натисніть (TOP), а потім торкніть «Телефон BT» у головному меню. Щоб вибрати аудіо Bluetooth, торкніть «Спис. источ.», а потім торкніть «BT аудіо».

### 2 Торкніть «Меню BT».

У разі вибору аудіо Bluetooth торкніть «Меню воспр.», потім торкніть «Меню BT». Відобразиться меню параметрів Bluetooth.

### 3 Торкніть «Сигнал», потім торкніть «Да», щоб установити для параметра «Сигнал» значення «ВКЛ».

Сигнал Bluetooth цього пристрою активовано.

## Підключення

### 4 Торкніть «Разреш. обнар.», щоб установити значення «Показати».

Пристрій готовий до розпізнавання іншим пристроєм Bluetooth.

### 5 Розпочніть пошук цього пристрою з іншого пристрою Bluetooth.

Після завершення пошуку пристрій відобразиться під іменем «Sony Automotive»\* у списку в іншому пристрої Bluetooth.

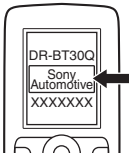

\* Можна змінити в параметрах Bluetooth (стор. 49).



Після виконання необхідних дій на іншому пристрої Bluetooth у цьому пристрої відобразиться екран введення ключа доступу.

### 6 За допомогою цифрових клавіш введіть ключ доступу, а потім виберіть «ОК».

Створення пари завершено, цей пристрій підключено до іншого пристрою Bluetooth.

Після успішного підключення в нижній частині дисплея відображається позначка  або .

#### Примітки

- Під час підключення до пристрою Bluetooth цей пристрій не вдається розпізнати з іншого пристрою. Щоб увімкнути розпізнавання, припиніть поточне підключення.
- Залежно від пристрою, пошук із цього пристрою може бути неможливий. У такому разі виконайте пошук цього пристрою з іншого пристрою.
- Якщо пошук одночасно виконується з цього пристрою та іншого пристрою, цей пристрій не розпізнає інший пристрій.
- Для пошуку та підключення може знадобитися певний час.
- Залежно від пристрою, перед введенням ключа доступу може відобразитися екран підтвердження підключення.
- Максимальний проміжок часу для введення ключа доступу залежить від пристрою.
- Цей пристрій не можна підключити до пристрою, який підтримує тільки профіль HSP (Head Set Profile - профіль роботи з гарнітурою).

Якщо увімкнути запалювання, коли активовано сигнал Bluetooth, цей пристрій виконує пошук останнього підключеного пристрою Bluetooth, і за змоги підключення виконується автоматично.

У цьому розділі описано процедуру підключення до зареєстрованого пристрою Bluetooth вручну.

Перш ніж почати, обов'язково активуйте сигнал Bluetooth у цьому пристрої (стор. 49) і в іншому пристрої Bluetooth.

### 1 Виберіть джерело Bluetooth.

Щоб вибрати телефон Bluetooth, натисніть **(TOP)**, а потім торкніть «Телефон BT» у головному меню. Щоб вибрати аудіо Bluetooth, торкніть «Спис. источ.», а потім торкніть «BT аудіо».

### 2 Торкніть «Меню BT».

У разі вибору аудіо Bluetooth торкніть «Меню воспр.», потім торкніть «Меню BT».

Відобразиться меню параметрів Bluetooth.

### 3 Торкніть «Список устройств».

Відобразиться список зареєстрованих пристроїв Bluetooth.

Щоб прокрутити список, торкайте /▼.

### 4 Торкніть пристрій, який потрібно підключити.



### 5 Виберіть тип підключення.

Торкніть «Подключение гарнитуры» для розмов у режимі handsfree.

Торкніть «Подключение аудио» для потокового передавання аудіо.

Підключення встановлено.



З'єднання встановлено.

Після успішного підключення в нижній частині дисплея відображається позначка  або .

У списку пристроїв наразі підключений пристрій вказує піктограма перед його іменем.

## Підключення з іншого пристрою Bluetooth

Виконайте підключення до цього пристрою за допомогою іншого пристрою Bluetooth.

Після успішного підключення в нижній частині дисплея відображається позначка  або .

## Відключення

- 1 Виконайте наведені вище кроки 1–3.
- 2 Торкніть наразі підключений пристрій, потім виберіть «Отключение гарнитури» або «Отключение аудио».

## Видалення всіх зареєстрованих пристроїв

- 1 Виконайте наведені вище кроки 1–3.
- 2 Торкніть «Удалить все», потім торкніть «Да», щоб підтвердити.

## Видалення окремої реєстрації

- 1 Виконайте наведені вище кроки 1–3.
- 2 Торкніть пристрій, який потрібно видалити, а потім торкніть «Удалить устройство из списка».
- 3 Торкніть «Да», щоб підтвердити.

## Підключення до пристрою, який підключався востаннє, з цього пристрою (тільки аудіо Bluetooth)

Торкніть «Спис.источ.», «BT аудио», а потім торкніть «Подключение».

### Примітка

Якщо підключення виконується під час потокового передавання аудіо, окрім відтворюваного звуку, може лунати шум.

### Підказка

Можна підключити стільниковий телефон для потокового передавання аудіо, якщо він підтримує профіль A2DP (Advanced Audio Distribution Profile - профіль покращеного розподілу звуку).

## Розмова в режимі handsfree

Підключивши цей пристрій до стільникового телефону, за його допомогою можна здійснювати або отримувати виклики в режимі handsfree.

## Здійснення викликів

### Набір телефонного номера

- 1 Натисніть **(TOP)**, потім торкніть «Телефон BT» у головному меню. Відобразиться екран телефону Bluetooth.

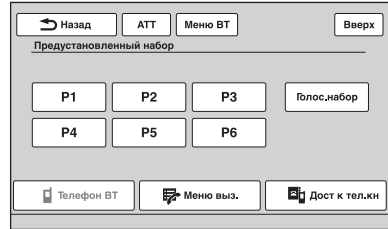

- 2 Торкніть «Меню выз.», потім торкніть «Набор номера». Відобразиться екран введення номера.



- 3 За допомогою цифрових клавіш введіть телефонний номер, а потім торкніть **☎**. Щоб видалити введений номер, торкніть **✕**. Буде виконано виклик; на дисплеї відобразатиметься екран виклику, доки співрозмовник не відповість на виклик.

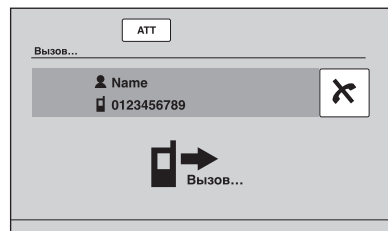

продовження на наступній сторінці →

## Набір номера з телефонної книжки

Докладніше про керування даними телефонної книжки див. у розділі «Керування телефонною книжкою» на стор. 44.

### 1 Натисніть **(TOP)**, потім торкніть «Телефон BT» у головному меню.

Відобразиться екран телефону Bluetooth.

### 2 Торкніть «Меню выз.», потім торкніть «Телефонная книга».

Відобразиться телефонна книжка.

### 3 Виберіть потрібний контакт.

- 1 У списку ініціалів торкніть ініціали контакту.
- 2 У списку імен торкніть ім'я контакту.
- 3 У списку номерів торкніть телефонний номер.

Відобразиться екран підтвердження контакту.

### 4 Торкніть «Звонок».

Буде виконано виклик; на дисплеї відобразиться екран виклику, доки співрозмовник не відповість на виклик.

#### Підказка

З цього пристрою можна також виконати пошук у телефонній книжці підключеного стільникового телефону та здійснити виклик (стор. 45).

## Набір номера з журналу викликів

На пристрої зберігається 20 останніх викликів, що дає змогу швидко вибрати один із них у списку.

### 1 Натисніть **(TOP)**, потім торкніть «Телефон BT» у головному меню.

Відобразиться екран телефону Bluetooth.

### 2 Торкніть «Меню выз.», потім торкніть «Последний звонок».

Відобразиться список журналу викликів.

Щоб прокрутити список, торкайте ▲/▼.

### 3 Торкніть потрібний елемент у списку.

Відобразиться екран підтвердження контакту.

### 4 Торкніть «Звонок».

Буде виконано виклик; на дисплеї відобразиться екран виклику, доки співрозмовник не відповість на виклик.

## Набір номера за допомогою попередньо встановленого набору

Для попередньо встановленого набору можна зберегти до 6 контактів. Щоб отримати докладнішу інформацію про збереження номерів, див. розділ «Попередньо встановлений набір» на стор. 47.

### 1 Натисніть **(TOP)**, потім торкніть «Телефон BT» у головному меню.

Відобразиться екран телефону Bluetooth.

### 2 Торкніть номер у списку (від «P1» до «P6»).

Відобразиться екран підтвердження контакту.

### 3 Торкніть «Да».

Буде виконано виклик; на дисплеї відобразиться екран виклику, доки співрозмовник не відповість на виклик.

## Набір номера за допомогою функції голосового набору

Можна здійснити виклик за допомогою голосової позначки, збереженої на підключеному стільниковому телефоні.

### 1 Натисніть **(TOP)**, потім торкніть «Телефон BT» у головному меню.

Відобразиться екран телефону Bluetooth.

### 2 Торкніть «Голос.набор».

### 3 Промовте голосову позначку, збережену у стільниковому телефоні.

Голос буде розпізнано, після чого буде здійснено виклик.

На дисплеї відобразиться екран виклику, доки співрозмовник не відповість на виклик.

#### Примітки

- Промовте голосову позначку так само, як під час її збереження у стільниковому телефоні.
- Якщо функцію голосового набору активовано в підключеному стільниковому телефоні, її не вдасться використати в цьому пристрої.
- Не використовуйте функцію голосового набору у стільниковому телефоні, поки його підключено до цього пристрою.
- Розпізнаванню голосу може завадити шум, наприклад робота двигуна. Щоб покращити розпізнавання, використовуйте цю функцію за умов мінімального шуму.
- Функція голосового набору може не працювати, це залежить від особливостей функції розпізнавання стільникового телефону. Щоб отримати додаткові відомості, див. веб-сайт служби підтримки.



## Регулювання гучності голосу співрозмовника

Поверніть диск керування гучністю під час здійснення виклику.

Рівень гучності голосу співрозмовника буде збережено в пам'яті незалежно від звичайного рівня гучності.

## Отримання викликів

Підключивши пристрій до стільникового телефону, можна отримувати виклики в будь-якому стані.

На екрані нижче зображено вхідний виклик разом із сигналом дзвінка.

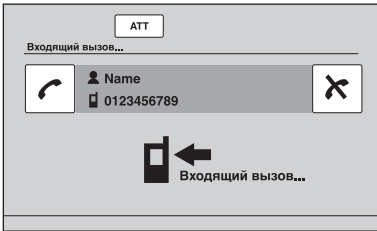

## Відповідь на виклик

Торкніть .

## Регулювання гучності сигналу дзвінка

Поверніть диск керування гучністю під час отримання виклику.

Рівень гучності сигналу дзвінка буде збережено в пам'яті незалежно від звичайного рівня гучності.

## Відхилення виклику

Торкніть .

### Примітка

Сигнал дзвінка та голос співрозмовника виводяться лише через передні динаміки.

### Підказки

- Можна встановити автоматичну відповідь на виклик (стор. 49).
- Можна встановити використання сигналу дзвінка стільникового телефону або цього пристрою (стор. 49).

## Операції під час виклику

Під час виклику відображається наведений нижче екран.

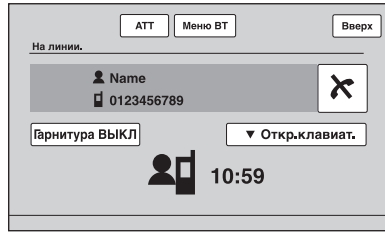

## Регулювання гучності голосу співрозмовника

Повертайте диск керування під час виклику.

Рівень гучності голосу співрозмовника буде збережено в пам'яті незалежно від звичайного рівня гучності.

## Надсилання тональних сигналів DTMF (Dual Tone Multiple Frequency — двотональний багаточастотний набір)

Торкніть «Откр.клавиат.», потім торкніть потрібні цифрові клавіші.





## Переведення поточного виклику на стільниковий телефон

Торкніть «Гарнитура ВКЛ». Щоб повернутися до виклику в режимі handsfree, торкніть «Гарнитура ВКЛ».

### Примітка

Залежно від стільникового телефону, з'єднання може обірватися під час спроби переведення виклику.

## Регулювання гучності для співрозмовника

- 1 Торкніть «Меню ВТ».
- 2 Торкаючи  / , прокрутіть вміст екрана, потім торкніть «Чувствит. мікр.».
- 3 Відрегулюйте рівень, торкаючи  / . Рівень налаштовується по одному кроку між -2 та +2.
- 4 Щоб повернутися до попередніх екранів, кілька разів торкніть «Назад».

## Завершення розмови

Торкніть .

## Керування телефонною книжкою

У телефонній книжці можна зберегти до 300 контактів, для кожного з яких можна зареєструвати до 5 телефонних номерів.

### Примітки

- Перед утилізацією або передачею автомобіля, у якому встановлено цей пристрій, іншому власнику обов'язково натисніть кнопку скидання, щоб стерти всі дані телефонної книжки в цьому пристрої та запобігти можливому несанкціонованому доступу. Відключення шнура живлення також призведе до видалення всіх даних телефонної книжки.
- Дані телефонної книжки, завантажені зі стільникового телефону, не можна перезаписати новими даними. Однак деякі дані (ім'я тощо) можуть у результаті дублюватися.
- Дані телефонної книжки може бути втрачено, якщо цей пристрій пошкоджено.
- Утилізуючи цей пристрій, видаліть дані телефонної книжки, ініціалізуючи його (стор. 49).

## Збереження даних телефонної книжки

### Завантаження зі стільникового телефону

Якщо підключений стільниковий телефон підтримує профіль РВАР (Phone Book Access Profile - профіль доступу до телефонної книжки), дані телефонної книжки можна завантажити та зберегти в цьому пристрої.

- 1 Натисніть **(TOP)**, потім торкніть «Телефон BT» у головному меню. Відобразиться екран телефону Bluetooth.
- 2 Торкніть «Дост к тел.кн». Відобразиться меню доступу до телефонної книжки.
- 3 Торкніть «Доступ», щоб вибрати пам'ять, у якій зберігаються дані телефонної книжки.

Щоб завантажити дані із внутрішньої пам'яті стільникового телефону, установіть значення «Пам'ять».

Щоб завантажити дані із SIM-картки, установіть значення «SIM».

### 4 Торкніть «Загрузка телефонной книги».

Після завершення завантаження відобразиться повідомлення «Завершено», після чого дані телефонної книжки буде збережено в цьому пристрої.

### Отримання даних зі стільникового телефону

Дані телефонної книжки можна надіслати з підключеного стільникового телефону й отримати на цьому пристрої.

- 1 Натисніть **(TOP)**, потім торкніть «Телефон BT» у головному меню. Відобразиться екран телефону Bluetooth.
- 2 Торкніть «Меню выз.», потім торкніть «Прием телефонной книги».
- 3 Надішліть дані телефонної книжки, виконавши потрібні дії на підключеному стільниковому телефоні.

Після завершення отримання відобразиться повідомлення «Завершено», після чого дані телефонної книжки буде збережено в цьому пристрої.

### Додавання контакту введенням імені та номера

- 1 Натисніть **(TOP)**, потім торкніть «Телефон BT» у головному меню. Відобразиться екран телефону Bluetooth.
- 2 Торкніть «Меню выз.», потім торкніть «Телефонная книга». Відобразиться телефонна книжка.
- 3 Торкніть «Добавить контакт». Відобразиться екран реєстрації контакту.

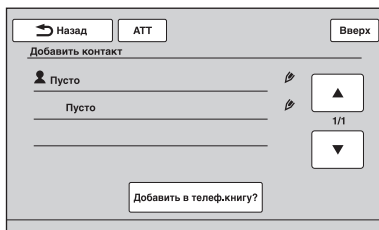

- 4 Торкніть «Пусто» в першому рядку.**  
Відобразиться екран введення імені.
- 5 За допомогою клавіш із символами введіть ім'я, потім торкніть «ОК».**  
Докладніше про використання клавіатури див. у розділі «Відомості про клавіатуру для редагування імені» на стор. 46.  
Знову відобразиться екран реєстрації контакту.
- 6 Торкніть «Пусто».**  
Відобразиться екран введення номера.
- 7 За допомогою цифрових клавіш введіть телефонний номер, а потім торкніть «ОК».**  
Відобразиться екран вибору типу телефонного номера.
- 8 Торкніть потрібний тип телефонного номера.**  
Знову відобразиться екран реєстрації контакту.  
Щоб ввести інші телефонні номери, повторіть кроки 6–8.
- 9 Торкніть «Добавить в телеф.книгу?»**  
Контакт буде додано до телефонної книжки.

## Додавання контакту з журналу викликів

- 1 Натисніть (TOP), потім торкніть «Телефон ВТ» у головному меню.**  
Відобразиться екран телефону Bluetooth.
- 2 Торкніть «Меню выз.», потім торкніть «Последний звонок».**  
Відобразиться список журналу викликів.  
Щоб прокрутити список, торкайте ▲/▼.
- 3 Торкніть елемент, який потрібно додати до телефонної книжки.**  
Відобразиться екран підтвердження контакту.
- 4 Торкніть «Сохран. в тел.книге».**  
Відобразиться екран введення імені.
- 5 За допомогою клавіш із символами введіть ім'я, потім торкніть «ОК».**  
Докладніше про використання клавіатури див. у розділі «Відомості про клавіатуру для редагування імен» на стор. 46.  
Контакт буде додано до телефонної книжки.

## Перегляд телефонної книжки у стільниковому телефоні

Якщо підключений стільниковий телефон підтримує профіль РВАР (Phone Book Access Profile - профіль доступу до телефонної книжки), дані його телефонної книжки можна переглянути на цьому пристрої.

Можна також зателефонувати контакту або додати контакт до телефонної книжки пристрою.

- 1 Натисніть (TOP), потім торкніть «Телефон ВТ» у головному меню.**  
Відобразиться екран телефону Bluetooth.
- 2 Торкніть «Дост к тел.кн».**  
Відобразиться меню доступу до телефонної книжки.
- 3 Торкніть «Доступ», щоб вибрати пам'ять, у якій зберігаються дані телефонної книжки.**  
Щоб переглянути дані у внутрішній пам'яті стільникового телефону, установіть значення «Память».  
Щоб переглянути дані SIM-картки, установіть значення «SIM».
- 4 Торкніть «Поиск в телефонной книге».**  
Відобразиться телефонна книжка підключеного стільникового телефону.
- 5 Виберіть потрібний контакт.**
  - 1** У списку ініціалів торкніть ініціали контакту.
  - 2** У списку імен торкніть ім'я контакту.
  - 3** У списку номерів торкніть телефонний номер.
Відобразиться екран підтвердження контакту.

## Виклик контакту

Торкніть телефонний номер, за яким потрібно зателефонувати, потім торкніть «Да», щоб підтвердити.

## Додавання контакту до телефонної книжки пристрою

Торкніть «Сохран. в тел.книге», потім торкніть «Да», щоб підтвердити.

## Видалення даних телефонної книжки

### Видалення всіх даних телефонної книжки в цьому пристрої

- 1 Натисніть **(TOP)**, потім торкніть «Телефон BT» у головному меню. Відобразиться екран телефону Bluetooth.
- 2 Торкніть «Меню выз.», потім торкніть «Телефонная книга». Відобразиться телефонна книжка.
- 3 Торкніть «Удалить все». Відобразиться екран підтвердження.
- 4 Торкніть «Да». Буде видалено всі дані телефонної книжки.

### Видалення окремого контакту з телефонної книжки

- 1 Виконайте наведені вище кроки 1 і 2.
- 2 Виберіть контакт, який потрібно видалити.
  - 1 У списку ініціалів торкніть ініціали контакту.
  - 2 У списку імен торкніть ім'я контакту.
- 3 Торкніть «Удалить контакт». Відобразиться екран підтвердження.
- 4 Торкніть «Да». Контакт буде видалено з телефонної книжки.

### Редагування контакту

- 1 Натисніть **(TOP)**, потім торкніть «Телефон BT» у головному меню. Відобразиться екран телефону Bluetooth.
- 2 Торкніть «Меню выз.», потім торкніть «Телефонная книга». Відобразиться телефонна книжка.
- 3 Виберіть контакт, який потрібно відредагувати.
  - 1 У списку ініціалів торкніть ініціали контакту.
  - 2 У списку імен торкніть ім'я контакту.

### 4 Торкніть потрібну опцію редагування.

Дія	Щоб
Торкніть «Редактировать имя»	редагувати ім'я контакту. Введіть нове ім'я, а потім торкніть «ОК».
Торкніть «Добавить номер»	дати телефонний номер до контакту. Введіть телефонний номер, потім торкніть «ОК».
Торкніть телефонний номер у списку	видалити вибраний телефонний номер. Торкніть «Удалить номер», потім торкніть «Да».

### Відомості про клавіатуру для редагування імені

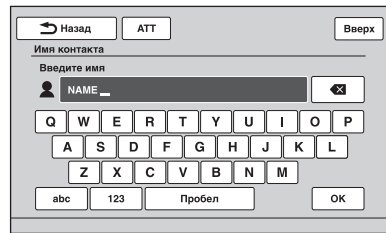

Дія	Щоб
Торкніть «ABC» або «abc»	змінити регістр.
Торкніть потрібну клавішу із символом	ввести символ.
Торкніть «123»	переключитися на цифрову клавіатуру.
Торкніть клавішу з потрібним символом або цифрою	ввести цифру або символ.
Торкніть «Простр.»	ввести пробіл.
Торкніть <b>✕</b>	видалити символ.
Торкніть «ОК»	завершити редагування імені.

## Керування даними викликів

### Журнал викликів

Можна видаляти елементи журналу викликів.

#### Видалення всіх елементів журналу викликів

- 1 Натисніть **(TOP)**, потім торкніть «Телефон BT» у головному меню. Відобразиться екран телефону Bluetooth.
- 2 Торкніть «Меню выз.», потім торкніть «Последний звонок». Відобразиться список журналу викликів.
- 3 Торкніть «Удалить все». Відобразиться екран підтвердження.
- 4 Торкніть «Да». Буде видалено всі елементи журналу викликів.

#### Видалення окремого елемента журналу викликів

- 1 Виконайте наведені вище кроки 1 і 2.
- 2 У списку торкніть елемент, який потрібно видалити. Відобразиться екран підтвердження контакту.
- 3 Торкніть «Удалить номер». Відобразиться екран підтвердження.
- 4 Торкніть «Да». Вибраний елемент буде видалено з журналу викликів.

### Попередньо встановлений набір

Можна зберегти контакти з телефонної книжки або журналу викликів для попередньо встановленого набору.

#### Збереження з телефонної книжки

- 1 Натисніть **(TOP)**, потім торкніть «Телефон BT» у головному меню. Відобразиться екран телефону Bluetooth.

- 2 Торкніть «Меню выз.», потім торкніть «Телефонная книга». Відобразиться телефонна книжка.

#### 3 Виберіть контакт, який потрібно зберегти для попередньо встановленого набору.

- 1 У списку ініціалів торкніть ініціали контакту.
- 2 У списку імен торкніть ім'я контакту.
- 3 У списку номерів торкніть телефонний номер.

Відобразиться екран підтвердження контакту.

#### 4 Торкніть «Память предуст.», потім торкніть потрібний попередньо встановлений номер (від «P1» до «P6»).

Контакт буде збережено під вибраним попередньо встановленим номером.

### Збереження з журналу викликів

- 1 Натисніть **(TOP)**, потім торкніть «Телефон BT» у головному меню. Відобразиться екран телефону Bluetooth.
- 2 Торкніть «Меню выз.», потім торкніть «Последний звонок». Відобразиться список журналу викликів. Щоб прокрутити список, торкайте ▲/▼.
- 3 Торкніть потрібний елемент у списку. Відобразиться екран підтвердження контакту.
- 4 Торкніть «Память предуст.», потім торкніть потрібний попередньо встановлений номер (від «P1» до «P6»). Контакт буде збережено під вибраним попередньо встановленим номером.

### Змінення реєстрації номерів попередньо встановленого набору

Виконайте наведену вище процедуру та перезапийшіть зареєстрований номер попередньо встановленого набору.

## Блокування особистих відомостей

Щоб запобігти несанкціонованому доступу до особистих відомостей, можна заблокувати дані викликів, установивши 4-значний код.

Після блокування потрібно ввести код, щоб отримати доступ до елементів меню викликів.

- 1 Натисніть **(TOP)**, потім торкніть «Телефон BT» у головному меню. Відобразиться екран телефону Bluetooth.
- 2 Торкніть «Меню выз.», потім торкніть «Доступ к ЛИС». Відобразиться екран підтвердження.
- 3 Торкніть «Да». З'явиться екран установлення коду.
- 4 За допомогою цифрових клавіш введіть код, потім торкніть «ОК».
- 5 Щоб підтвердити, за допомогою цифрових клавіш повторно введіть код, а потім торкніть «ОК». Налаштування завершено.

Щоб видалити введений номер, торкніть «Очистить».

Щоб повернутися до попереднього екрана, торкніть «Назад».

## Розблокування даних викликів

- 1 Виконайте наведені вище кроки 1 і 2. Відобразиться екран підтвердження.
- 2 Торкніть «Да». З'явиться екран розблокування.
- 3 За допомогою цифрових клавіш введіть код. Відобразиться повідомлення «Завершено», після чого всі дані викликів буде розблоковано.

## Потокове передавання аудіо

### Прослуховування пристрою Bluetooth за допомогою цього пристрою

Якщо інший пристрій підтримує профіль A2DP (Advanced Audio Distribution Profile—профіль покращеного розподілу звуку), за допомогою цього пристрою можна прослуховувати відтворюваний звук.

- 1 Підключіть цей пристрій до пристрою Bluetooth (стор. 49).
- 2 Зменште гучність на цьому пристрої.
- 3 Торкніть «Спис.источ.», потім торкніть «BT аудіо». Відобразиться екран аудіо Bluetooth.
- 4 За допомогою іншого пристрою Bluetooth розпочніть відтворення.
- 5 Відрегулюйте гучність на цьому пристрої.

### Керування пристроєм Bluetooth за допомогою цього пристрою

Якщо інший пристрій підтримує профіль AVRCP (Audio Video Remote Control Profile – профіль дистанційного керування аудіо та відео), можна керувати відтворенням із цього пристрою.

Операції не відрізняються від дій, які виконуються для відтворення з дисків (стор. 19), окрім наведених нижче випадків.

Дія	Щоб
Торкніть «Меню воспр.» → «Меню BT»	відкрити меню параметрів Bluetooth (стор. 49).
Торкніть <b>-/+</b> у полі «Уровень»	зменшити розбіжності в рівнях гучності між цим пристроєм та іншим пристроєм Bluetooth. Рівень налаштовується по одному кроку між -8 і +18.

Дія	Щоб
<b>Торкніть «Подключение»</b>	підключити цей пристрій до пристрою, що підключався востаннє.

#### Примітки

- *Доступність операцій залежить від пристрою Bluetooth. Виконуйте недоступні операції на пристрої Bluetooth.*
- *Залежно від пристрою Bluetooth, може знадобитися двічі торкнутися «▶▶», щоб почати або призупинити відтворення.*
- *Під час потокового передавання аудіо на цьому пристрої можуть не відображатися деякі позначки, наприклад назва композиції тощо.*

## Параметри Bluetooth

Параметри Bluetooth можна настроїти в «Меню BT».

### 1 Виберіть джерело Bluetooth.

Щоб вибрати телефон Bluetooth, натисніть (TOP), а потім торкніть «Телефон BT» у головному меню. Щоб вибрати аудіо Bluetooth, торкніть «Спис. источ.», а потім торкніть «BT аудіо».

### 2 Торкніть «Меню BT».

У разі вибору аудіо Bluetooth торкніть «Меню воспр.», потім торкніть «Меню BT». Відобразиться меню параметрів Bluetooth.

### 3 Торкніть потрібний елемент у списку та настройте значення параметра.

Нижче наведено пункти меню параметрів Bluetooth.

#### «Сигнал»\*1

Активує сигнал Bluetooth: «ВКЛ», «ВЫКЛ».

#### «Разреш. обнар.»\*1 (стор. 39)

Дозволяє іншому пристрою Bluetooth знайти цей пристрій: «Показать», «Скрыть».

#### «Название устройства»\*1

Змінює ім'я цього пристрою, яке відображається на підключеному пристрої. (Значення за промовчанням: «Sony Automotive») Докладніше про основні операції клавіатури див. у розділі «Відомості про клавіатуру для редагування імені» на стор. 46.

#### «Поиск»\*1 (стор. 39)

Пошук доступних для підключення пристроїв Bluetooth.

#### «Список устройств»\*1 (стор. 49)

Відображення списку зареєстрованих пристроїв; підключення до зареєстрованого пристрою; видалення всіх зареєстрованих пристроїв.

#### «Автоответ»\*1

Автоматична відповідь на вхідний виклик.  
 – «Короткая задержка»: автоматична відповідь через 3 секунди.  
 – «Ответ с задерж.»: автоматична відповідь через 10 секунд.  
 – «ВЫКЛ»: скасування автоматичної відповіді.

#### «Мелодия звонка»\*1\*2

Використання сигналу дзвінка цього пристрою або підключеного стільникового телефону: «По умолч.», «Сот. связь».

#### «эхо/шумоподав.» (режим скасування відлуння та шуму)

Зменшення рівня відлуння та шуму під час телефонного виклику. Для звичайного використання встановіть значення «Режим 1». Якщо якість вихідного звуку незадовільна, установіть значення «Режим 2» або «ВЫКЛ».

#### «Чувствит. микр.» (стор. 43)

Регулювання гучності мікрофона для співрозмовника: від -2 до +2.

#### «Инициализировать»\*1

Ініціалізація всіх пов'язаних із Bluetooth параметрів. Торкніть «Да», щоб підтвердити.

\*1 Не можна настроїти під час виклику в режимі *handsfree*.

\*2 Залежно від стільникового телефону, може лунати сигнал дзвінка цього пристрою, навіть якщо встановлено значення «Сот. связь».

#### Примітка

Докладніше про настроювання інших пристроїв Bluetooth див. у відповідних посібниках з експлуатації.

## Регулювання звуку

### Вибір якості звуку — EQ7

Можна вибрати криву еквалайзера із 7 типів музики («Хрід», «Вокал», «Едж», «Крузи», «Простр.», «Притяжение», «Польз.» або «ВЫКЛ»).

- 1 Під час прийому або відтворення послідовно торкніть «Спис.источ.» і .
- 2 Торкніть «Звук».  
Відобразиться меню параметрів звуку.
- 3 Торкніть «EQ7».  
Відобразяться опції.
- 4 Торкніть потрібну криву еквалайзера.  
Настроювання завершено.

Щоб скасувати криву еквалайзера, виберіть «ВЫКЛ».

Щоб повернутися до попереднього екрана, торкніть «Назад».

### Настроювання кривої еквалайзера — настроювання EQ7

Крива EQ7 «Польз.» дає змогу визначити власні настройки еквалайзера. Можна налаштувати рівень 7 різних частотних діапазонів: 62 Гц, 157 Гц, 396 Гц, 1 кГц, 2,5 кГц, 6,3 кГц і 16 кГц.

- 1 Під час прийому або відтворення послідовно торкніть «Спис.источ.» і .
- 2 Торкніть послідовно «Звук» і «EQ7».
- 3 Послідовно торкніть «Польз.» і «Настройка».  
Відобразиться екран настроювання.

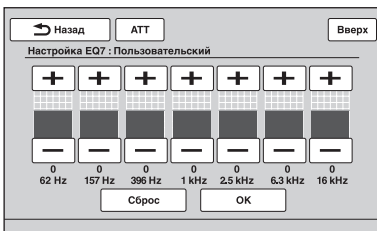

- 4 Торкаючи +/- для кожної частоти, настройте відповідні рівні.

Рівень настроюється по одному кроку від -8 до +8.

Щоб відновити криву еквалайзера, установлену на заводі, торкніть «Сброс».

- 5 Торкніть «ОК».  
Настроювання завершено.

Щоб повернутися до попереднього екрана, торкніть «Назад».

#### Підказка

Можна налаштувати також еквалайзери інших типів.

### Настроювання характеристик звуку

Баланс гучності між лівим і правим динаміками («Баланс»), а також переднім і заднім динаміками («Фейдер») можна настроїти відповідно до власних уподобань. Можна також відрегулювати рівень гучності підключеного низькочастотного динаміка.

- 1 Під час прийому або відтворення послідовно торкніть «Спис.источ.» і .
- 2 Торкніть «Звук».  
Відобразиться меню параметрів звуку.
- 3 Торкніть «Баланс/Фейдер».  
Відобразиться екран настроювання.

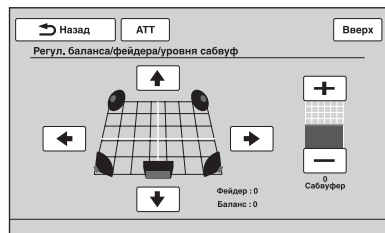

#### Примітка

Низькочастотний динамік відображається, тільки якщо для «Тыл/Саб выход» встановлено значення «Саб» (стор. 57).

- 4 Торкаючи </>/</>/</>, настройте баланс або мікшер.

Рівень налаштовується по одному кроку між -15 і +15 (Баланс)/ -15 і +15 (Фейдер).



## 5 Торкаючи +/-, настройте рівень гучності низькочастотного динаміка.

Цей параметр настраюється, тільки якщо підключено низькочастотний динамік, а для «Тыл/Саб виход» встановлено значення «Саб» (стор. 60). Рівень налаштовується по одному кроку між -6 та +6.

Щоб повернутися до попереднього екрана, торкніть «Назад».

## Оптимізація звуку відповідно до місця розташування слухача — точна затримка часу

Цей пристрій може змінювати локалізацію звуку із кожного динаміка, затримуючи його відповідно до розташування слухача, і створювати природне звукове поле й відчуття, ніби слухач перебуває всередині цього поля, незалежно від його положення в автомобілі.

Опції для параметра «Позиц.прослуш.» наведено нижче.

«Передний L» (1):

спереду ліворуч

«Передний R» (2):

спереду праворуч

«Передний» (3):

спереду в центрі

«Все» (4): у центрі

салону автомобіля

«Пользоват.»: точно

вказане місце

розташування (стор. 51)

«ВЫКЛ»: розташування

не вказано

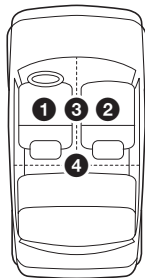

Можна також указати приблизне розташування низькочастотного динаміка відносно розташування слухача, якщо:

– підключено низькочастотний динамік, а для «Тыл/Саб виход» встановлено значення «Саб» (стор. 60).

– для місця розташування слухача встановлено значення «Передний L», «Передний R», «Передний» або «Все».

1 Під час прийому або відтворення послідовно торкніть «Спис.источ.» і .

2 Торкніть «Звук».

Відобразиться меню параметрів звуку.

3 Торкніть «Позиц.прослуш.».

Відобразиться екран настроювання.

4 Укажіть розташування слухача.

Торкніть «Передний L», «Передний R», «Передний», «Все» або «Пользоват.».

5 Укажіть розташування низькочастотного динаміка.

Якщо для «Тыл/Саб виход» встановлено значення «Саб» (стор. 56), а в наведеному вище кроці 4 вибрано «Передний L», «Передний R», «Передний» або «Все», можна встановити позицію низькочастотного динаміка.

Торкніть «Близко», «Обычный» або «Далеко».

Настроювання завершено.

Щоб скасувати точну затримку часу, виберіть «ВЫКЛ».

Щоб повернутися до попереднього екрана, торкніть «Назад».

## Точне визначення місця розташування слухача — настроювання точної затримки часу

Можна точно вказати місце положення слухача відносно кожного з динаміків, щоб затримка звуку краще йому відповідала.

Перш ніж розпочати, виміряйте відстань від розташування слухача до кожного з динаміків.

1 Під час прийому або відтворення послідовно торкніть «Спис.источ.» і .

2 Послідовно торкніть «Звук» і «Позиц.прослуш.».

продовження на наступній сторінці →

- 3** Послідовно торкніть «Пользоват.» і «инд.настр.».  
Відобразиться екран настроювання.

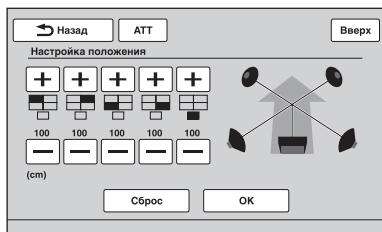

**Примітка**

Низькочастотний динамік відображається, а клавіші настроюваних користувачем параметрів низькочастотного динаміка доступні, тільки якщо для «Тыл/Саб выход» встановлено значення «Саб» (стор. 56).

- 4** Торкаючи +/- поряд із кожним динаміком, встановіть відстань від місця розташування слухача до динаміків.  
Відстань налаштовується із кроком 2 см від 0 до 400 см.

Щоб відновити значення за промовчанням, торкніть «Сброс».

- 5** Торкніть «ОК».  
Настроювання завершено.

Щоб повернутися до попереднього екрана, торкніть «Назад».

**Примітка**

Значення параметра застосовується лише після торкання «ОК».

## Настроювання конфігурації динаміка та гучності

### Створення віртуального центрального динаміка — CSO

Щоб вповні використовувати об'ємний звук, бажано мати 5 динаміків (передні лівий і правий, задні лівий і правий та центральний) та 1 низькочастотний динамік. CSO (Center Speaker Organizer — організатор центрального динаміка) дає змогу створити віртуальний центральний динамік, навіть якщо центральний динамік насправді не підключено.

- 1** Під час відтворення з диска або пристрою USB послідовно торкніть «Спис.источ.» і .
- 2** Торкніть «Звук».  
Відобразиться меню параметрів звуку.
- 3** Торкніть «CSO».  
Відобразяться опції.
- 4** Торкніть «CSO1», «CSO2» або «CSO3».  
Настроювання завершено.

Щоб повернутися до попереднього екрана, торкніть «Назад».

**Примітка**

Функція «CSO» ефективна, лише якщо для параметра «Многоканал. Выход» встановлено значення «Мульти» (стор. 63), оскільки вона активна тільки для відтворення багатоканальних джерел.

### Використання задніх динаміків як низькочастотного динаміка — задній підсилювач низьких частот

Задній підсилювач низьких частот підсилює низькі частоти за допомогою застосування параметрів фільтрів низьких частот (стор. 61) до задніх динаміків. Ця функція забезпечує функціонування задніх динаміків як низькочастотного динаміка, якщо останній не під'єднано.

- 1** Під час прийому або відтворення послідовно торкніть «Спис.источ.» і .
- 2** Торкніть «Звук».  
Відобразиться меню параметрів звуку.
- 3** Торкаючи ▲/▼, прокрутіть вміст екрана, а потім торкніть «RBE».  
Відобразяться опції.
- 4** Торкніть «RBE1», «RBE2» або «RBE3».  
Настроювання завершено.

Щоб повернутися до попереднього екрана, торкніть «Назад».

## Регулювання гучності динаміків

Можна регулювати рівень гучності кожного з підключених динаміків. Можна настроїти параметри таких динаміків: «Передний R» (передній правий), «Передний L» (передній лівий), «Простр. L.» (задній лівий), «Простр. R» (задній правий) і «Сабвуфер».\*

\* *Настроюється, тільки якщо підключено низькочастотний динамік, а для «Тыл/Саб выход» встановлено значення «Саб» (стор. 60).*

- 1 Коли джерело не вибрано, послідовно торкніть «Спис.источ.» і**
- 2 Торкніть «Звук».**  
Відобразиться меню параметрів звуку.
- 3 Торкаючи  $\blacktriangle/\blacktriangledown$ , прокрутіть вміст екрана, а потім торкніть «Уровень 4.1-кан.сист.громкоговорит.».**  
Відобразиться екран настроювання.

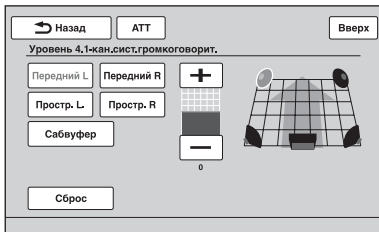

### Примітка

Низькочастотний динамік відображається і клавіша низькочастотного динаміка доступна, тільки якщо для «Тыл/Саб выход» встановлено значення «Саб» (стор. 60).

- 4 Торкніть динамік, а потім, торкаючи +/-, настройте рівень.**  
Повторіть цей крок, щоб настроїти гучність кожного динаміка. Щоб відновити значення за промовчанням, торкніть «Сброс».

Щоб повернутися до попереднього екрана, торкніть «Назад».

## Настроювання монітора

### Калібрування сенсорної панелі

Якщо положення доторку не відповідає належному елементу, потрібно виконати калібрування сенсорної панелі.

- 1 Торкніть «Спис.источ.», а потім .**
- 2 Торкніть «Общее».**  
Відобразиться меню загальних параметрів.
- 3 Торкаючи  $\blacktriangle/\blacktriangledown$ , прокрутіть вміст екрана, а потім торкніть «Калибровка сенсорной панели».**  
Відобразиться екран настроювання.
- 4 Послідовно торкніть цільові об'єкти.**  
Калібрування завершено.

Щоб скасувати калібрування, торкніть «Отменить».

### Настроювання фоновго екрана

Можна вибрати тему екрана, візуалізатор та яскравість зображення для фоновго екрана відповідно до власних уподобань.

- 1 Торкніть «Спис.источ.», а потім .**
- 2 Торкніть «Экран».**  
Відобразиться меню параметрів екрана.
- 3 Торкніть «Выбор экрана».**  
Відобразяться опції.
- 4 Виберіть тему екрана.**  
Торкніть «Тема экрана» та виберіть потрібний тип.
- 5 Виберіть візуалізатор.**  
Торкніть «Визуализатор» і виберіть потрібний тип.
- 6 Виберіть яскравість зображення.**  
Торкніть «Реж.дневн./ночн.» і виберіть одну з наведених нижче опцій.

«**Автоматически**»: автоматичне переключення яскравості після ввімкнення світла. (Доступно, лише коли підключено шнур елемента керування підсвіченням.)

продовження на наступній сторінці →

«**Всегда день**»: фіксація рівня яскравості, придатного для використання вдень.

«**Всегда ночь**»: фіксація рівня яскравості, придатного для використання вночі.

Щоб повернутися до попереднього екрана, торкніть «Назад».

## Настроювання якості зображення — Picture EQ

Зображення можна настроїти, щоб воно відповідало яскравості освітлення всередині автомобіля.

Опції наведено нижче.

«**Динамическое**»: яскраві зображення з чіткими кольорами.

«**Стандартное**»: стандартне зображення.

«**Кинотеатр**»: збільшення яскравості монітора; підходить для фільмів із низьким рівнем освітлення.

«**Сепия**»: застосування тонів сепії до зображення.

«**Собств.настр.1**», «**Собств.настр.2**»: настройки, указані користувачем (стор. 54).

**1** Під час відтворення відео або зображень послідовно торкніть «Спис.источ.» і .

**2** Торкніть «Экран». Відобразиться меню параметрів екрана.

**3** Торкніть «Picture EQ». Відобразяться опції.

**4** Торкніть потрібну опцію.

Щоб повернутися до попереднього екрана, торкніть «Назад».

### Примітка

Цей параметр доступний, лише коли увімкнено стоянкове гальмо.

## Настроювання зображення

Опції «Собств.настр.1» і «Собств.настр.2» параметра Picture EQ дають змогу самостійно настроювати зображення, налаштовуючи тональність зображення.

**1** Під час відтворення відео або зображень послідовно торкніть «Спис.источ.» і .

**2** Торкніть послідовно «Экран» і «Picture EQ».

**3** Торкніть «Собств.настр.1» або «Собств.настр.2», а потім «Пользователь. настройка». Відобразиться екран настроювання.

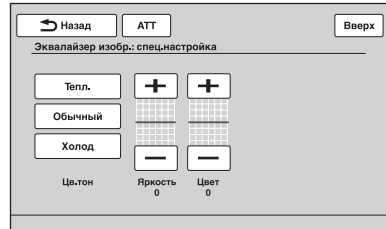

**4** Торкніть «Тепл.», «Обычный» або «Холод», щоб вибрати «Цв.тон».

**5** Торкаючи +/- для параметрів «Яркость» і «Цвет», настройте відповідні рівні.

Щоб повернутися до попереднього екрана, торкніть «Назад».

### Примітка

Зображення камери заднього огляду не можна настроїти.

## Вибір пропорцій

Можна змінити пропорції екрана.  
Опції наведено нижче.

«Обычный»: зображення із пропорціями 4:3 (звичайне зображення).



«Широкоэкр.»:

зображення із пропорціями 4:3, збільшене в напрямку до лівого та правого країв екрана з обтинанням верхнього та нижнього країв для заповнення екрана.



«Полноэкранный»:

зображення із пропорціями 16:9.



«Масштабир.»:

зображення із пропорціями 4:3, збільшене в напрямку до лівого та правого країв екрана.



**1** Під час відтворення відео або зображень послідовно торкніть «Спис.источ.» і .

**2** Торкніть «Екран».

Відобразиться меню параметрів екрана.

**3** Торкніть «Форматное соотнош.».

Відобразяться опції.

**4** Торкніть потрібну опцію.

Щоб повернутися до попереднього екрана, торкніть «Назад».

### Примітки

- Цей параметр доступний, лише коли увімкнено стоянкове гальмо.
- Пропорції екрана камери заднього огляду не можна змінити.

## Параметри

До меню параметрів входять наведені нижче категорії.

- «Общее»: загальні параметри (стор. 56)
- «Звук»: параметри звуку (стор. 59)
- «Экран»: параметри екрана (стор. 62)
- «Визуальн.»: параметри відтворення дисків DVD та інших носіїв (стор. 63)

## Основна процедура налаштування

У цьому меню можна встановлювати параметри за допомогою описаної нижче процедури.

Наприклад, у разі встановлення режиму демонстрації.

**1** Коли джерело не вибрано, послідовно торкніть «Спис.источ.» і .

(Тільки для XAV-E62BT: у головному меню торкніть .)

Відобразиться меню налаштування.

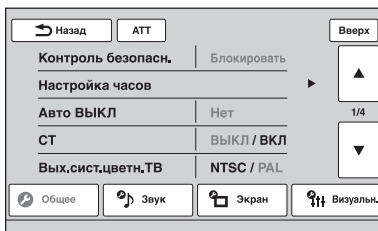

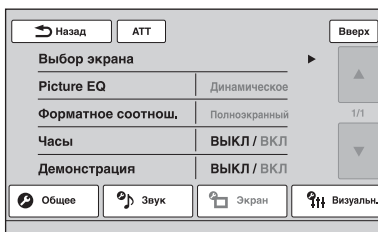

**2** Торкніть «Экран».

Відобразиться екран налаштування екрана.



**3** Торкніть «Демонстрация», щоб установити значення «ВКЛ» або «ВЫКЛ».

Налаштування завершено.

Прокрутіть опції (лише за потреби), торкаючись / .

Щоб повернутися до попереднього екрана, торкніть «Назад».

## Загальні параметри

Торкніть  → «Общее» → виберіть потрібний елемент → виберіть потрібну опцію. Докладніше про цю процедуру див. розділ «Основна процедура налаштування» на стор. 55.

Докладну інформацію див. на сторінках, вказаних нижче. «●» вказує на значення за промовчанням.

Елемент	Параметр	Функція	Стан пристрою
<b>Контроль безпеки.</b> (стор. 66)	–	–	Будь-який стан
<b>Налаштування годин</b> (стор. 66)	–	–	Будь-який стан
<b>Авто ВІМКЛ</b> Автоматичне відключення через визначений час, якщо джерело не вибрано.	<b>Нет (●)</b>	Вимикає функцію автоматичного вимкнення.	Будь-який стан
	<b>30 секунд, 30 минут, 60 минут</b>	Установлює бажаний час.	
<b>СТ (Точний час)</b> (стор. 17, 18)	<b>ВКЛ</b>	Вмикає функцію СТ.	Будь-який стан
	<b>ВІМКЛ (●)</b>	Вимикає функцію СТ.	
<b>Вих.сист.цветн.ТВ</b> Змінює колірну систему відповідно до колірної системи підключеного монітора. (Система SECAM не підтримується.)	<b>PAL (●)</b>	Установлює систему PAL.	Джерело не вибрано
	<b>NTSC</b>	Установлює систему NTSC.	
<b>Диммер</b> Змінює яскравість дисплея.	<b>Авто (●)</b>	Автоматично зменшує яскравість дисплея в разі вимкнення світла. (Доступно, лише коли підключено шнур елемента керування підсвіченням.)	Будь-який стан
	<b>ВКЛ</b>	Зменшує яскравість дисплея.	
<b>Уровень диммера</b> Установлює рівень яскравості за активованого регулювання підсвічування.	<b>(–5 ~ +5) ●: 0</b>	Служить для вибору рівня яскравості.	Будь-який стан
<b>Калибровка сенсорной панели</b> (стор. 53)	–	–	Будь-який стан

Елемент	Параметр	Функція	Стан пристрою
<b>Звукової сигнал</b>	<b>ВКЛ (●)</b>	Вмикає звуковий сигнал, що супроводжує виконання операцій.	Будь-який стан
	<b>ВЫКЛ</b>	Вимикає звуковий сигнал, що супроводжує виконання операцій.	
<b>Язика</b>	<b>English, Español, Русский (●)</b>	Служить для вибору мови екранного меню.	Джерело не вибрано
<b>Підсвітка клавиш</b>	<b>ВКЛ (●)</b>	Вмикає підсвічування кнопок.	Будь-який стан
	<b>ВЫКЛ</b>	Вимикає підсвічування кнопок.	
<b>Енкодер</b> Змінює поточний напрямок елементів керування поворотного перемикача.	<b>По умолч. (●)</b>	Установлює положення, визначене виробником.	Будь-який стан
	<b>Обр.</b>	Для використання із правого боку рульової колонки.	
<b>Фронт. AUX-вход</b> (стор. 67) Установлює, чи потрібно, щоб вхідні сигнали аудіопристрою визначалися через передній вхід AUX.	<b>Аудио (●)</b>	Активування входу AUX.	Джерело не вибрано
	<b>ВЫКЛ</b>	Деактивує вхід AUX.	
<b>Тыл. AUX-вход</b> (стор. 67) Визначає тип пристрою, підключеного до задніх терміналів AUX, щоб відповідно переключати фоновий екран.	<b>Видео (●)</b>	Відображає зображення з підключеного пристрою.	Джерело не вибрано
	<b>Аудио</b>	Відображає фоновий екран цього пристрою.	
	<b>ВЫКЛ</b>	Деактивує вхід AUX.	
<b>Нет сигнала</b> Автоматично змінює екран, якщо не виявлено жодний зовнішній відеосигнал.	<b>Нет сиг.</b>	Відображає екран відсутнього сигналу.	Джерело не вибрано
	<b>Нет из. (●)</b>	Відображає екран відтворення аудіо без оповіщення щодо відсутності сигналу.	

продовження на наступній сторінці →

Елемент	Параметр	Функція	Стан пристрою
<b>Вход камери</b> Активує відеовхід із підключеної камери заднього огляду.	<b>ВЫКЛ</b>	Деактивує вхід.	Будь-який стан
	<b>ВКЛ (●)</b>	Відображає зображення з камери заднього огляду, коли починає світитися ліхтар заднього ходу (або важіль перемикання передач встановлено в положення R (зворотний напрямок)).	
<b>Настройка камери заднього вида</b> (стор. 69)	–	–	Будь-який стан



## Параметри звуку

Торкніть  → «Звук» → виберіть потрібний елемент → виберіть потрібну опцію. Докладніше про цю процедуру див. розділ «Основна процедура налаштування» на стор. 55.

Докладну інформацію див. на сторінках, вказаних нижче. «●» вказує на значення за промовчанням.

Елемент	Параметр	Функція	Стан пристрою
EQ7 (стор. 50)	<b>ВЫКЛ (●)</b>	Скасовує криву еквалайзера.	Під час прийому або відтворення.
	<b>Хрід, Вокал, Едж, Круиз, Простр., Притяжение, Польз.</b>	Слугує для вибору кривої еквалайзера; настроює криву еквалайзера.	
Баланс/Фейдер (стор. 50)	<b>Баланс: (-15 ~ +15) Фейдер: (-15 ~ +15) ●: 0</b>	Слугує для налаштування рівня.	Під час прийому або відтворення.
	<b>Сабвуфер: (-6 ~ +6) ●: 0</b>	Налаштовує рівень гучності низькочастотної динаміки. (Доступно, лише якщо для параметра «Сабвуфер» встановлено значення «ВКЛ».)	

продовження на наступній сторінці →

Елемент	Параметр	Функція	Стан пристрою
<b>Позиц.прослуш.</b> (стор. 51) Установлює розташування слухача та положення низькочастотного динаміка.	<b>ВЫКЛ (●)</b>	Вимикає функцію встановлення розташування слухача.	Під час прийому або відтворення.
	<b>Передний L</b>	Установлює розташування слухача спереду ліворуч.	
	<b>Передний R</b>	Установлює розташування слухача спереду праворуч.	
	<b>Передний</b>	Установлює розташування слухача спереду в центрі.	
	<b>Все</b>	Установлює центр салону автомобіля як розташування слухача.	
	<b>Пользоват.</b>	Слугує для точного встановлення місця розташування слухача (стор. 51).	
	<b>Сабвуфер: Близко, Обычный (●), Далеко</b>	Слугує для вибору розташування низькочастотного динаміка. (Доступно, тільки якщо для «Тыл/Саб виход» встановлено значення «Саб» (стор. 69), а для розташування слухача встановлено значення «Передний L», «Передний R», «Передний» або «Все».)	
<b>CSO</b> (Center Speaker Organizer — організатор центрального динаміка) (стор. 52) Установлює режим віртуального центрального динаміка.	<b>ВЫКЛ (●), CSO1, CSO2, CSO3</b>	Слугує для вибору режиму.	Під час відтворення з диска або пристрою USB
<b>Тыл/Саб виход</b> Перемикає виходу аудіосигналу між задніми динаміками та низькочастотним динаміком.	<b>Тыл</b>	Виведення аудіосигналів на задні динаміки (підсилювач потужності).	Джерело не вибрано
	<b>Саб (●)</b>	Виведення аудіосигналів на низькочастотний динамік.	

Елемент	Параметр	Функція	Стан пристрою
<b>RBE</b> (Rear Bass Enhancer – задній підсилювач низьких частот) (стор. 52) Задні динаміки використовуються як низькочастотні динаміки.	<b>ВЫКЛ (●), RBE1, RBE2, RBE3</b>	Слугує для вибору режиму.	Під час прийому або відтворення.
<b>Фільтр кроссовера</b> Вибирає граничну частоту переднього та заднього динаміків (HPF) і низькочастотного динаміка (LPF).	<b>LPF: 50 Hz, 60 Hz, 80 Hz, 100 Hz (●), 120 Hz</b>	Слугує для вибору граничної частоти. (Доступно, лише якщо для параметра «Сабвуфер» встановлено значення «ВКЛ».)	Під час прийому або відтворення.
	<b>HPF: ВЫКЛ (●)</b>	Вимикає функцію настроювання граничних частот.	
	<b>HPF: 50 Hz, 60 Hz, 80 Hz, 100 Hz, 120 Hz</b>	Слугує для вибору граничної частоти.	
	<b>Фаза сабвуф.: Обычный (●), Обратно</b>	Вибирає фазу низькочастотного динаміка. (Доступно, лише якщо для параметра «Сабвуфер» встановлено значення «ВКЛ».)	
<b>Уровень 4.1-кан.сист.громкоговорит.</b> (стор. 53)	–	–	Джерело не вибрано

## Параметри екрана

Торкніть  → «Екран» → виберіть потрібний елемент → виберіть потрібну опцію. Докладніше про цю процедуру див. розділ «Основна процедура налаштування» на стор. 55.

Докладну інформацію див. на сторінках, вказаних нижче. «●» вказує на значення за промовчанням.

Елемент	Параметр	Функція	Стан пристрою
<b>Выбор экрана</b> (стор. 53)	–	–	Будь-який стан
<b>Picture EQ*</b> (стор. 54)	<b>Динамическое (●), Стандартное, Кинотеатр, Сепия</b>	Служить для выбора яркости изображения.	Під час відтворення відео та зображень
	<b>Собств.настр. 1, Собств.настр. 2</b>	Слугує для налаштування якості зображення.	
<b>Форматное соотнош.*</b> (стор. 55)	<b>Полноэкранный (●), Обычный, Широкоэкр., Масштабир.</b>	Слугує для вибору пропорцій екрана.	Під час відтворення відео та зображень
<b>Часы</b> Відображає або приховує годинник у нижньому правому куті дисплея.	<b>ВКЛ (●)</b>	Відображає годинник.	Будь-який стан
	<b>ВЫКЛ</b>	Приховує годинник.	
<b>Демонстрация</b>	<b>ВКЛ (●)</b>	Вмикає режим демонстрації.	Джерело не вибрано
	<b>ВЫКЛ</b>	Вимикає режим демонстрації.	

\* Цей параметр доступний, лише коли увімкнене стоянкове гальмо.



## Параметри відтворення з дисків DVD та інших носіїв

Торкніть  → «Визуальн.» → виберіть потрібний елемент → виберіть потрібну опцію. Докладніше про цю процедуру див. розділ «Основна процедура налаштування» на стор. 55.

Докладну інформацію див. на сторінках, вказаних нижче. «●» вказує на значення за промовчанням.

Елемент	Параметр	Функція	Стан пристрою
<b>Язык меню DVD</b>	–	Змінює мову меню диска.	Джерело не вибрано
<b>Язык аудио DVD</b>	–	Змінює мову звукової доріжки.	Джерело не вибрано
<b>Язык субтитров DVD</b>	–	Змінює мову субтитрів, записаних на диску.	Джерело не вибрано
<b>Упр.дин.диап.аудио</b> Робить звук чітким за низького рівня гучності. Тільки для DVD*, сумісних із функцією керування динамічним діапазоном аудіо (DRC, Dynamic Range Control).	<b>Стандарт. (●)</b>	Слугує для вибору настройки за промовчанням.	Джерело не вибрано
	<b>шир.</b>	Створює відчуття присутності при живому виконанні.	
* За винятком DVD-R/DVD-R DL / DVD-RW в режимі VR.			
<b>Многоканал. Выход</b> Перемикає спосіб відтворення багатоканальних джерел.	<b>Мульти (●)</b>	Відтворює 4.1-канальний звук.	Джерело не вибрано
	<b>Стерео</b>	Трансформує багатоканальний звук у 2-канальний.	
<b>Родител.контр.DVD</b> (стор. 23)	–	Слугує для блокування або розблокування диска.	Джерело не вибрано
<b>Родител.рейтин.DVD</b> (стор. 24)	–	Установлює рівень обмеження відповідно до вибраної зони.	Джерело не вибрано
<b>Родител.зона DVD</b> (стор. 24)	–	Установлює стандарт обмеження за зоною.	Джерело не вибрано
<b>Воспр.спис.вос.DVD</b> (Тільки для DVD-R/DVD-R DL/DVD-RW у режимі VR)	<b>Исх. (●)</b>	Відтворення заголовків у початковому вигляді.	Джерело не вибрано
	<b>спис.вос.</b>	Відтворює відредагований список відтворення.	

продовження на наступній сторінці →

Елемент	Параметр	Функція	Стан пристрою
<b>Прямой поиск DVD</b> (стор. 25) Установлює елемент пошуку для відтворення DVD із функцією прямого пошуку.	<b>Раздел (●)</b>	Слугує для пошуку розділу.	Будь-який стан
	<b>глава</b>	Слугує для пошуку заголовка.	
<b>Тип монитора</b> Слугує для вибору пропорцій зображення, що відповідають підключеному монітору. (Пропорції екрана цього пристрою також змінюються.)  Залежно від диска замість параметра «Широкоэкр.4:3» може бути автоматично вибрано параметр «Шир.обрез.4:3» і навпаки.	<b>16:9 (●)</b>	 Служить для відображення широкоформатних зображень. Корисна, якщо підключено широкоформатний монітор або монітор із функцією широкого формату.	Джерело не вибрано
	<b>Широкоэкр. 4:3</b>	 Відображає широкоформатне зображення з чорними смугами у верхній та нижній частинах екрана. Корисна, якщо підключено монітор із пропорціями екрана 4:3.	
	<b>Шир.обрез.4:3</b>	 Відображає широкоформатне зображення на повний екран та автоматично відсікає частини, що виходять за його межі.	
<b>Время ZAPPIN</b> (стор. 35)	<b>6 секунд, 15 секунд (●), 30 секунд</b>	Слугує для вибору тривалості відтворення для функції ZAPPIN.	Під час відтворення аудіо
<b>Звук ZAPPIN</b> (стор. 35)	<b>ВКЛ (●)</b>	Вмикає звуковий сигнал між уривками композицій.	Під час відтворення аудіо
	<b>ВЫКЛ</b>	Вимикає звуковий сигнал.	

Елемент	Параметр	Функція	Стан пристрою
<b>Возобн.несп.диск</b>	<b>ВКЛ (●)</b>	Зберігає в пам'яті настройки відтворення з місця попередньої зупинки (не більш як для 5 відеодисків*).  <i>* Лише для дисків DVD VIDEO/VCD/Xvid/MPEG-4.</i>	Джерело не вибрано
	<b>ВЫКЛ</b>	Запобігає зберіганню в пам'яті настройок відтворення з місця попередньої зупинки. Відтворення з місця попередньої зупинки доступне тільки для диска, що наразі перебуває у пристрої.	
<b>Возобновление USB</b>	<b>ВКЛ (●)</b>	Зберігає в пам'яті настройки відтворення з місця попередньої зупинки для файлів Xvid/MPEG-4 на пристрої USB.	Джерело не вибрано
	<b>ВЫКЛ</b>	Запобігає зберіганню в пам'яті настройок відтворення з місця попередньої зупинки.	
<b>Слайд-шоу JPEG</b>	<b>5 секунд (●), 20 секунд, 60 секунд, Фиксированный</b>	Установлює інтервал показу слайдів.	Джерело не вибрано
<b>Упр.воспр.Video CD</b> (стор. 22)	<b>ВКЛ (●)</b>	Слугує для відтворення диска VCD із функціями PBC.	Джерело не вибрано
	<b>ВЫКЛ</b>	Слугує для відтворення диска VCD без функцій PBC.	

**Примітка**

Якщо встановлено режим батьківського нагляду, відтворення з місця попередньої зупинки буде неможливим. У такому разі, коли вставлено диск, відтворення відбуватиметься з початку диска.

## Установлення коду безпеки

Цей пристрій підтримує функцію безпеки, яка запобігає його викраденню. Введіть 4-значне число як код безпеки. Якщо функцію безпеки активовано, потрібно ввести код безпеки, щоб увімкнути пристрій після його повторного встановлення в іншому автомобілі або після заряджання акумулятора.

### Активація функції безпеки

- 1 Торкніть «Спис.источ.»**, а потім .  
Відобразиться меню загальних параметрів. Якщо воно не відобразиться, торкніть «Общее».
- 2 Торкніть «Контроль безопасн.»**.  
Відобразиться екран установлення коду безпеки.
- 3 За допомогою цифрових клавіш введіть код безпеки, а потім торкніть «ОК».**
- 4 Для підтвердження знову введіть код безпеки за допомогою цифрових клавіш, а потім торкніть «ОК».**  
Настроювання завершено.

Щоб видалити введене число, торкніть «Очистить».

Щоб повернутися до попереднього екрана, торкніть «Назад».

Якщо увімкнути пристрій після його повторного встановлення в іншому автомобілі або після заряджання акумулятора, з'явиться вікно із запитом на введення 4 цифр. За допомогою цифрових клавіш введіть код безпеки.

### Деактивація функції безпеки

- 1** Виконайте наведені вище кроки 1 і 2.  
Відобразиться екран розблокування функції безпеки.
- 2** За допомогою цифрових клавіш введіть код безпеки.  
Відобразиться повідомлення «Разблокировать», після чого функцію безпеки буде деактивовано.

## Настроювання годинника

Годинник пристрою відображає час у 24-годинному форматі.

- 1 Торкніть «Спис.источ.»**, а потім .  
Відобразиться меню загальних параметрів. Якщо воно не відобразиться, торкніть «Общее».
- 2 Торкніть «Настройка часов».**  
Відобразиться екран настроювання.
- 3 Установіть години та хвилини.**  
Наприклад, щоб установити час 8:30, торкніть «0830».
- 4 Торкніть «ОК».**  
Настроювання завершено.

Щоб видалити введене число, торкніть «Очистить».

Щоб повернутися до попереднього екрана, торкніть «Назад».



## Використання додаткового обладнання

### Додаткове аудіо- та відеообладнання

Можна підключити щонайбільше 2 додаткові пристрої, наприклад портативний медіаплеєр, ігрову консоль тощо, до переднього терміналу AUX і задніх терміналів AUX на пристрої. (Передній термінал AUX призначений тільки для аудіо.)

#### Вибір додаткового пристрою

##### 1 Торкніть «Спис.источ.», а потім «AUX».

Відобразиться екран відтворення AUX.

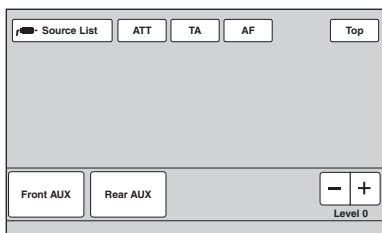

##### 2 Торкніть «Фронт. AUX» або «Тыл. AUX», щоб вибрати пристрій.

Використовуйте для керування функціями сам портативний пристрій.

#### Налаштування рівня гучності

Перед відтворенням обов'язково відрегулюйте гучність кожного підключеного пристрою. Для «Фронт. AUX» і «Тыл. AUX» застосовується однаковий рівень гучності.

##### 1 Зменште гучність на пристрої.

##### 2 Торкніть «Спис.источ.», а потім «AUX».

Відобразиться екран відтворення AUX.

##### 3 Розпочніть відтворення на портативному пристрої із середнім рівнем гучності.

##### 4 Установіть на пристрої звичайний рівень гучності.

##### 5 Кілька разів торкніть $-/+$ в полі «Уровень», щоб установити рівень.

Рівень налаштовується по одному кроку між  $-8$  та  $+18$ .

#### Установлення типу пристрою

Установлюючи тип (відео або аудіо) кожного підключеного пристрою, можна відповідним чином переключити фоновий екран.

##### 1 Коли джерело не вибрано, послідовно торкніть «Спис.источ.» і .

Відобразиться меню загальних параметрів. Якщо воно не відобразиться, торкніть «Общее».

##### 2 Торкаючи $\blacktriangle/\blacktriangledown$ , прокрутіть вміст екрана, а потім торкніть «Фронт. AUX-вход» або «Тыл. AUX-вход».

##### 3 Торкніть «Аудио» або «Видео».

«Аудио» доступно для «Фронт. AUX-вход» або «Тыл. AUX-вход», а «Видео» доступно тільки для «Тыл. AUX-вход». Настроювання завершено.

Щоб деактивувати вхід AUX, виберіть «ВЫКЛ».

Щоб повернутися до попереднього екрана, торкніть «Назад».

## Пульт дистанційного керування RM-X170

За допомогою пульта дистанційного керування можна використовувати елементи керування звуком. Операції з меню виконуються за допомогою сенсорної панелі.

Перед першим використанням пульта дистанційного керування зніміть ізоляційну плівку.

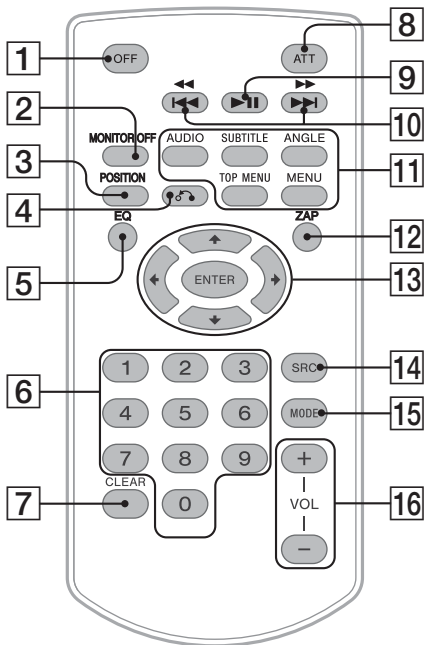

### 1 Кнопка OFF

Натисніть, щоб припинити використання джерела або зупинити джерело.  
Натисніть і потримайте для вимкнення.

### 2 Кнопка MONITOR OFF

Натисніть, щоб вимкнути монітор і освітлення кнопок. Щоб знов увімкнути монітор і освітлення, ще раз натисніть цю кнопку.

### 3 Кнопка POSITION

Натисніть, щоб переключити параметр розташування слухача («Передний L»/«Передний R»/«Передний»/«Все»/«Пользоват.»/«ВЫКЛ.»).

### 4 Кнопка ↶↷ (повернутися)

Натисніть, щоб повернутися на попередній екран або повернутися в меню на VCD\*1.

### 5 Кнопка EQ (еквалайзер)

Натисніть, щоб вибрати криву еквалайзера із 7 типів музики («Хрод»/«Вокал»/«Эдж»/«Крузи»/«Простр.»/«Притяжение»/«Польз.»/«ВЫКЛ.»).

### 6 Цифрові кнопки стор. 25

#### Радіо:

Натисніть, щоб знайти збережені в пам'яті радіостанції.

Натисніть і потримайте, щоб зберегти радіостанції.

#### Диск/USB:

Натисніть, щоб знайти заголовок, розділ або композицію.

### 7 Кнопка CLEAR

Натисніть, щоб видалити введений номер.

### 8 Кнопка ATT (приглушення)

Натисніть, щоб приглушити звук. Для скасування натисніть повторно.

### 9 Кнопка ►|| (відтворення/пауза)

### 10 Кнопки ◀◀◀/▶▶▶

#### Радіо:

Натисніть, щоб настроїти радіостанції автоматично.

Натисніть і потримайте, щоб знайти радіостанцію вручну.

#### Диск\*2/USB:

Натисніть, щоб пропустити розділ, композицію, сцену або файл.

Натисніть і потримайте протягом короткого часу, щоб прокрутити відео вперед або назад.

Натисніть і потримайте, щоб прокрутити композицію вперед або назад.

### Audio Bluetooth\*3\*4:

Натисніть, щоб пропустити композицію.  
Натисніть і потримайте, щоб прокрутити композицію вперед або назад.

### 11 Кнопки настроювання відтворення DVD

**AUDIO** :

Натисніть, щоб змінити параметри мови й формату аудіо.  
(Щоб змінити канал звукової доріжки для VCD/CD/MP3/WMA/AAC/MPEG-4.)

**SUBTITLE** :

Натисніть, щоб змінити мову субтитрів.

**ANGLE** :

Натисніть, щоб змінити кут перегляду.

**TOP MENU** :

Натисніть, щоб відкрити головне меню на диску DVD.

**MENU** :

Натисніть, щоб відкрити меню на диску.

### 12 Кнопка ZAP

Натисніть, щоб перейти в режим ZAPPIN™.

### 13 Кнопки ←/↑/↓/→ (курсор)/ENTER

стор. 19  
Натисніть, щоб керувати меню на диску DVD.

### 14 Кнопка SRC (джерело)

Натисніть, щоб увімкнути або змінити джерело: «Тюнер» (радіо), «Диск», «iPod/USB», «AUX» (додаткове обладнання), «BT аудіо» (аудіо Bluetooth)\*5.

### 15 Кнопка MODE

Натисніть, щоб вибрати діапазон радіочастот (FM/MW/LW) або додатковий пристрій (Фронт. AUX/Тыл. AUX)\*6.

### 16 Кнопки VOL (гучність) +/-

\*1 Відтворення з функціями PBC.

\*2 Функції можуть різнитися залежно від диска (стор. 20).

\*3 Функції можуть бути різні залежно від підключеного пристрою Bluetooth.

\*4 Тільки для моделі XAV-E62BT.

\*5 «BT аудіо» (аудіо Bluetooth) доступно тільки для моделі XAV-E62BT.

\*6 Коли використовується два додаткових пристрої.

### Примітка

Пульт дистанційного керування не працюватиме, коли пристрій вимкнено, а на дисплеї немає зображення. Натисніть кнопку **(SOURCE/OFF)** на основному пристрої або вставте диск, щоб активувати пристрій, і почніть роботу за допомогою пульта дистанційного керування.

## Камера заднього огляду

Підключивши додаткову камеру заднього огляду до терміналу CAMERA IN, можна відобразити зображення з неї.

Зображення з камери заднього огляду відображається, коли починає світитися ліхтар заднього ходу (або важіль перемикання передач установлено в положення R (зворотний напрямок)).

### Примітки

- Рухаючись заднім ходом, уважно слідкуйте за навколишньою обстановкою з міркувань безпеки. Не покладайтеся виключно на камеру заднього огляду.
- Зображення з камери заднього огляду не відображається на задньому моніторі.

### Підказка

Навіть якщо підключено камеру заднього огляду, можна настроїти пристрій, щоб він не відображав зображення з камери заднього огляду, вимкнувши вхід камери (стор. 58).

## Параметри камери заднього огляду

На зображенні з камери заднього огляду можна відображати елементи настроювання, щоб полегшити виконання операцій.

Цей параметр доступний, тільки якщо:  
– для параметра «Вхід камери» встановлено значення «ВКЛ» (стор. 58);  
– увімкнено стоянкове гальмо.

### 1 Торкніть «Спис.источ.», а потім .

Відобразиться меню загальних параметрів. Якщо воно не відобразиться, торкніть «Общее».

### 2 Торкаючи /▼, прокрутіть вміст екрана, а потім торкніть «Настройка камери заднего вида».

продовження на наступній сторінці →

Відобразяться елементи налаштування.

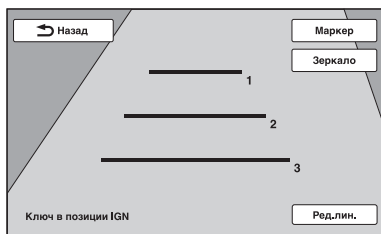

## Відображення ліній маркера

Торкніть «Маркер».  
Знову торкніть «Маркер», щоб приховати лінії маркера.

## Відображення дзеркального зображення

Торкніть «Зеркало».  
Відобразиться дзеркальне зображення.

## Редагування ліній

1 Торкніть «Ред.лин.».

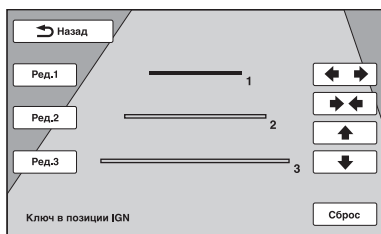

- 2 Виберіть лінію, яку потрібно відредагувати.  
Торкніть «Ред.1», «Ред.2» або «Ред.3» відповідно до лінії, яку потрібно відредагувати.
- 3 Відредагуйте лінію.  
Щоб збільшити довжину, торкніть ◀▶.  
Щоб зменшити довжину, торкніть ▶◀.  
Щоб настроїти розташування, торкніть ▲ або ▼.  
Щоб відновити значення за промовчанням, торкніть «Сброс».

Щоб повернутися до попереднього екрана, торкніть «Назад».

## Додаткова інформація

### Застережні заходи

- Дайте пристрою охолонути, якщо автомобіль було припарковано під прямим сонячним промінням.
- Антена з електричним приводом висувається автоматично.

### Конденсація вологи

Якщо у пристрої з'явилася конденсація вологи, вийміть диск і почекайте з годину, доки пристрій не висохне; у протилежному випадку пристрій може не працювати належним чином.

### Забезпечення високої якості звуку

Не розливайте рідини на пристрій і на диски.

### Примітки щодо РК-панелі

- Не піддавайте РК-панель дії вологи. Це може призвести до несправності.



- Не натискайте на РК-панель, оскільки це може призвести до спотворення зображення або несправності панелі (наприклад, до нечіткості зображення або пошкодження РК-панелі).
- Не торкайтеся панелі сторонніми предметами, лише пальцем, оскільки це може призвести до пошкодження РК-панелі або вивести її з ладу.
- Чистьте РК-панель сухою м'якою тканиною. Не використовуйте розчинники, зокрема бензин, розріджувачі, наявні у продажу очисні засоби або антистатичний аерозоль.
- Не використовуйте цей пристрій в іншому діапазоні температур, ніж 5–45 °С.
- Якщо автомобіль припарковано в холодному або спекотному місці, це може призвести до нечіткості зображення. Однак це не призводить до пошкодження монітора, тому зображення стане чітким після того, як в автомобілі встановиться звичайна температура.

- На моніторі можуть з'являтися постійні сині, червоні або зелені точки. Ці точки, які називаються «яскравими плямами», можуть з'явитися на будь-якому РК-дисплеї. РК-панель виготовлено з використанням високоточної технології, тому понад 99,99% її сегментів працюють належним чином. Однак існує вірогідність того, що невелика частина (зазвичай 0,01%) сегментів можуть не світитися належним чином. Однак це не заважатиме належному перегляду.

## Примітки щодо дисків

- Тримайте диски подалі від прямого сонячного проміння або таких джерел високих температур, як труби з гарячим повітрям, а також не залишайте їх в автомобілях, припаркованих під прямим сонячним промінням.
- Перед програванням дисків очищуйте їх тканиною для чищення, рухаючись від центра до країв. Не використовуйте розчинники, зокрема бензин, розріджувачі, наявні у продажу очисні засоби.
- Цей пристрій призначено для відтворення дисків, які відповідають стандарту компакт-дисків (CD). Диски DualDisc і деякі музичні компакт-диски, зашифровані за допомогою технології захисту авторських прав, не відповідають стандарту компакт-дисків (CD), а тому можуть не відтворюватися цим пристроєм.
- **Диски, які НЕ МОЖНА відтворювати в цьому пристрої**
  - Диски з етикетками, наліпками або із прикріпленою липкою стрічкою та липким папером. Відтворення таких дисків може призвести до несправності пристрою або пошкодити диск.
  - Диски нестандартних форм (наприклад, у формі серця, квадрату, зірки тощо). Спроба відтворити їх може пошкодити пристрій.
  - Диски діаметром 8 см.



## Примітки щодо дисків DATA CD та DATA DVD

- Деякі диски DATA CD та DATA DVD (залежно від обладнання, що використовується для їхнього записування, і стану диска) можуть не відтворюватися на цьому пристрої.
- Деякі диски потребують фіналізації (стор. 71).
- Цей пристрій підтримує зазначені нижче стандарти.
  - Для дисків DATA CD
    - Формат ISO 9660 рівня 1 і 2, Joliet/Romeo у форматі розширення
    - Формат Multi Session
  - Для дисків DATA DVD
    - Формат UDF Bridge (поєднані UDF та ISO 9660)
    - Формат Multi Border
- Максимальна кількість:
  - папок (альбомів): 256 (включно з кореневим каталогом і порожніми папками);
  - файлів (композицій, зображень або відео) і папок, що містяться на диску: 2000 (якщо назви файлів або папок містять багато символів, ця кількість може бути меншою за 2000);
  - відображуваних символів для назви папки або файлу: 64 (Joliet/Romeo).

## Примітки щодо фіналізації дисків

Для відтворення на цьому пристрої наведені нижче диски потребують фіналізації.

- DVD-R/DVD-R DL (у режимі відео або VR)
- DVD-RW у режимі відео
- DVD+R/DVD+R DL
- CD-R
- CD-RW

Наведені нижче диски можна відтворювати без фіналізації.

- DVD+RW – фіналізуються автоматично.
- DVD-RW у режимі VR – фіналізація не потрібна.

Докладніше див. у посібнику, що надається разом із диском.

продовження на наступній сторінці →

## Примітки щодо операцій з відтворення дисків DVD та VCD

Деякі операції з відтворення дисків DVD та VCD можуть спеціально встановлюватися розробниками програмної продукції. Оскільки цей пристрій відтворює диски DVD та VCD відповідно до вмісту, передбаченого розробниками програмної продукції, деякі функції відтворення можуть бути недоступними. Також перегляньте інструкції, що надаються разом із дисками DVD та VCD.

## Примітки щодо дисків Multi Session CD/Multi Border DVD

Цей пристрій може відтворювати диски Multi Session CD/Multi Border DVD за описаних нижче умов. Зауважте, що сесія має бути закрита, а диск — фіналізований.

- Якщо CD-DA (Compact Disc Digital Audio, звуковий компакт-диск) записано під час першої сесії  
Пристрій розпізнає диск як CD-DA, і відтворюється тільки CD-DA першої сесії, навіть якщо під час наступних сесій записано інший формат (наприклад, MP3).
- Якщо CD-DA записано не під час першої сесії  
Пристрій розпізнає диск як DATA CD або DATA DVD, а всі сесії запису CD-DA пропускаються.
- Якщо запис у форматі MP3/WMA/AAC/JPEG/Xvid/MPEG-4  
Відтворюються лише сесії, що містять вибраний тип файлів (аудіо, відео або зображення)\* (якщо присутній формат CD-DA або інші дані на інших сесіях, вони пропускаються).

\* Докладніше про вибір типу файлу див. на стор. 35.

## Порядок відтворення файлів MP3/WMA/AAC/JPEG/Xvid/MPEG-4

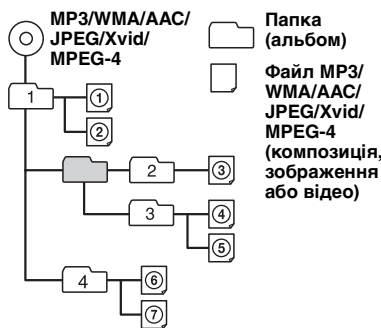

## Про файли MP3

- MP3, що означає MPEG-1 Audio Layer-3, є стандартом формату стиснення музичних файлів. Він дозволяє стискати звукові дані аудіо компакт-дисків приблизно до 1/10 від їхнього вихідного розміру.
- Тег ID3 версій 1.0, 1.1, 2.2, 2.3 та 2.4 застосовується лише для MP3. Тег ID3 містить 15/30 символів (1.0 та 1.1) або 63/126 символів (2.2, 2.3 та 2.4).
- Даючи назву файлу MP3, обов'язково додавайте до його назви розширення «.mp3».
- Під час відтворення або прокручування назад або вперед файлу у форматі MP3 з VBR (Variable Bit Rate — змінна швидкість потоку) час, що минув від початку відтворення, може відображатися некоректно.

### Примітка щодо MP3

Під час відтворення MP3 з високою швидкістю потоку, наприклад 192 Кбіт/с, звук може перериватися.

## Про файли WMA

- WMA, що означає Windows Media Audio, є стандартом формату стиснення музичних файлів. Він дозволяє стискати звукові дані аудіо компакт-дисків приблизно до 1/22\* від їхнього вихідного розміру.
- Тег WMA містить 63 символи.
- Даючи назву файлу WMA, обов'язково додавайте до його назви розширення «.wma».
- Під час відтворення або прокручування назад або вперед файлу у форматі WMA з VBR (VBR — змінна швидкість потоку) час, що минув від початку відтворення, може відображатися некоректно.

\* тільки для 64 Кбіт/с

### Примітка щодо WMA

Відтворення наведених нижче файлів WMA не підтримується:

- із компресією без втрати даних;
- захищених авторськими правами.

## Про файли AAC

- Тег AAC містить 126 символів.
- Даючи назву файлу AAC, обов'язково додавайте до його назви розширення «.m4a».

---

## Про файли JPEG

- JPEG, що означає Joint Photographic Experts Group, є стандартом формату стиснення файлів зображень. Він дозволяє стискати статичні зображення приблизно до 1/10—1/100 від початкового розміру.
- Даючи назву файлу JPEG, обов'язково додавайте до його назви розширення «.jpg».

### Примітка щодо JPEG

Відтворення файлів формату Progressive JPEG не підтримується.

---

## Про файли MPEG-4

Можна відтворювати MPEG-4-файли, які відповідають наведеним нижче вимогам. Не гарантовано відтворення усіх файлів формату MPEG-4, які відповідають наведеним нижче вимогам.

- Профіль: MPEG-4 Simple profile
- Швидкість потоку: макс. 7 Мб/с для пристрою USB FS, 10 Мб/с для DVD, 7 Мб/с для компакт-диска
- Частота кадрів: макс. 30 кадр/с
- Розмір зображення: макс. 720 × 480 пікселів
- Звук: до 320 кбіт/с (AAC-LC)
- Розширення файлу: .mp4

---

## Про iPod

- Можна підключати наступні моделі iPod. Перед використанням пристроїв iPod слід оновити їх програмне забезпечення.

Made for

- iPod touch (4-те покоління)
- iPod touch (3-тє покоління)
- iPod touch (2-ге покоління)
- iPod touch (1-ше покоління)
- iPod classic
- iPod із відео\*
- iPod nano (6-те покоління)
- iPod nano (5-те покоління)
- iPod nano (4-те покоління)
- iPod nano (3-тє покоління)
- iPod nano (2-ге покоління)
- iPod nano (1-ше покоління)\*
- iPhone 4
- iPhone 3GS
- iPhone 3G
- iPhone

\* Пасажи́рський контроль недоступний для iPod nano (1-ше покоління) та iPod із відео.

- Напис «Made for iPod» (Виготовлено для iPod) чи «Made for iPhone» (Виготовлено для iPhone) означає, що електронний аксесуар був розроблений спеціально для підключення до iPod чи iPhone і його розробник засвідчує відповідність технічним стандартам Apple.

- Компанія Apple не несе відповідальності за роботу цього пристрою або його відповідність стандартам безпеки та регулятивним нормам.

---

## Інформація про функцію Bluetooth

Наведені нижче відомості стосуються тільки моделі XAV-E62BT.

### Що таке технологія Bluetooth?

- Бездротова технологія Bluetooth — це технологія бездротового зв'язку на малих відстанях, яка робить можливою бездротову передачу даних між цифровими пристроями, наприклад стільниковим телефоном і гарнітурою. Бездротова технологія Bluetooth здатна підтримувати зв'язок на відстані приблизно 10 м. З'єднання двох пристроїв – поширене явище, але деякі пристрої можна одночасно з'єднати з кількома іншими пристроями.
- Для встановлення з'єднання не потрібно використовувати кабель, оскільки технологія Bluetooth є бездротовою. Також немає потреби ставити пристрої один навпроти одного, як це доводиться робити у випадку з технологією інфрачервоного зв'язку. Наприклад, такий пристрій можна використовувати в сумці або кишені.
- Технологія Bluetooth є міжнародним стандартом, який підтримується мільйонами компаній по всьому світу та використовується різними компаніями світу.

### Інформація про зв'язок Bluetooth

- Бездротова технологія Bluetooth забезпечує зв'язок на відстані приблизно 10 м. Максимальна відстань підтримання зв'язку може різнитися залежно від перешкод (люди, метал, стіни тощо) або електромагнітного середовища.
- На чутливість зв'язку Bluetooth можуть вплинути вказані нижче умови.
  - Найважна перешкода між цим пристроєм і пристроєм Bluetooth, наприклад людина, метал або стіна.
  - Поблизу цього пристрою є пристрій, що працює на частоті 2,4 ГГц, наприклад пристрій бездротової локальної мережі, бездротовий телефон або мікрохвильова піч.

**продовження на наступній сторінці →**

- Оскільки пристрої Bluetooth і бездротові локальні мережі (IEEE802.11b/g) використовують однакову частоту, можуть виникнути мікрохвильові перешкоди, що спричинюють погіршення швидкості зв'язку, виникнення шуму та неправильного встановлення з'єднання у випадках, коли цей пристрій використовується поряд із пристроєм бездротової локальної мережі. У такому разі дотримуйтеся наведених нижче рекомендацій.
  - Використовуйте цей пристрій на відстані щонайменше 10 м від пристрою бездротової мережі.
  - Якщо цей пристрій використовується в радіусі 10 м від пристрою бездротової мережі, вимкніть пристрій бездротової мережі.
  - установіть цей пристрій і пристрій Bluetooth якомога ближче один до одного.
- Мікрохвильове випромінювання з пристрою Bluetooth може вплинути на роботу електронних медичних пристроїв. Вимкайте цей пристрій та інші пристрої Bluetooth у перелічених нижче місцях, оскільки вони можуть спричинити нещасний випадок:
  - в місцях, де наявний займистий газ, у лікарні, поїзді, літаку або на автозаправній станції;
  - поблизу автоматичних дверей або пожежних сигналізацій.
- Цей пристрій підтримує функції безпеки, що відповідають стандарту Bluetooth і призначені для підтримання безпечного з'єднання під час використання бездротової технології Bluetooth, але ці заходи безпеки можуть бути недостатніми залежно від настройки. Будьте обережні під час використання зв'язку, що забезпечується бездротовою технологією Bluetooth.
- Ми не несемо відповідальності за витік інформації під час сеансів зв'язку Bluetooth.
- З'єднання з усіма пристроями Bluetooth гарантувати неможливо.
  - Пристрій із функцією Bluetooth має відповідати стандарту Bluetooth, визначеному компанією Bluetooth SIG, а також має бути автентифікованим.
  - Навіть якщо підключений пристрій відповідає вищезазначеному стандарту Bluetooth, деякі пристрої можуть не приєднатися або працювати неправильно залежно від функцій або технічних характеристик пристрою.
  - Під час розмови по телефону з використанням функції handsfree може виникнути шум, що залежить від пристрою або телекомунікаційного оточення.
- Залежно від приєднаного пристрою, встановлення зв'язку може зайняти деякий час.

## Інше

- Використання пристрою Bluetooth із мобільними телефонами може виявитися неможливим залежно від радіохвильових умов і місця використання обладнання.
- Якщо ви відчуваєте дискомфорт після використання пристрою Bluetooth, негайно припиніть використання пристрою Bluetooth. Якщо проблема не зникає, зверніться до найближчого дилера Sony.

У разі виникнення питань або проблем із пристроєм, не описаних у цьому Посібнику з експлуатації, зверніться до найближчого дилера Sony.

## Технічне обслуговування

### Заміна літєвого елемента живлення пульта дистанційного керування (не входить до комплекту постачання)

За звичайних умов елемент живлення працюватиме приблизно 1 рік. (Термін служби може бути коротшим — це залежить від умов використання.)

Коли елемент живлення розряджається, відстань дії пульта дистанційного керування (не входить до комплекту постачання) скорочується. Замініть елемент живлення новим літєвим елементом живлення CR2025. Використання будь-якого іншого елемента живлення може призвести до займання або вибуху.

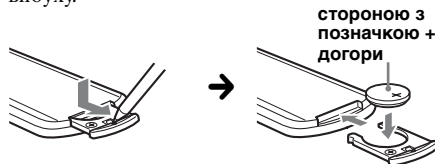

#### Примітки щодо літєвого елемента живлення

- Тримайте літєвий елемент живлення в місцях, недоступних для дітей. Якщо хтось проковтнув елемент живлення, негайно зверніться до лікаря.
- Для забезпечення належного контакту витріть елемент живлення сухою тканиною.
- Установлюючи елемент живлення, обов'язково слідкуйте за правильністю полярності.
- Не тримайте елемент живлення металевим пінцетом, щоб не сталося короткого замикання.

### ЗАСТЕРЕЖЕННЯ

У випадку неправильного використання акумулятор може вибухнути. Не перезаряджайте, не розбирайте та не кидайте у вогонь.



## Заміна запобіжника

Замінюючи запобіжник, переконайтеся, що новий запобіжник розрахований на таку саму силу струму, що й оригінальний. Якщо запобіжник перегорає, перевірте підключення живлення та замініть запобіжник. Якщо запобіжник перегорає знову після заміни, причиною цього може бути внутрішня неполадка. У такому разі зверніться до найближчого дилера Sony.

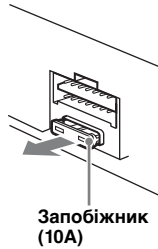

Запобіжник (10А)

## Виймання пристрою

- 1 Вставте обидва демонтажні ключі одночасно до клацання.

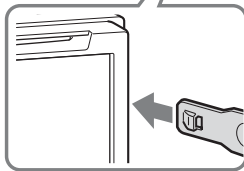
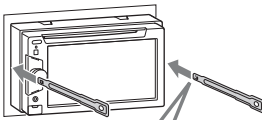

Гачок має бути повернений всередину.

- 2 Потягніть за демонтажні ключі, щоб вийняти пристрій із місця посадки.

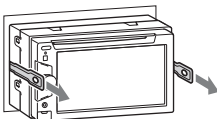

- 3 Витягніть пристрій із гнізда.

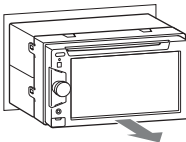

## Технічні характеристики

### Монітор

**Тип дисплея:** широкоекранний кольоровий

PK-монітор

**Розміри:** 6,1 дюйма

**Система:** активна матриця TFT

**Кількість пікселів:**

1152000 пікселів (800 × 3 (RGB) × 480)

**Колірна система:**

автоматичний вибір системи PAL/NTSC/SECAM/PAL-M

### Приймач

#### FM

**Діапазон настроювання:**

FM1/FM2: 87,5–108,0 МГц (із кроком 50 кГц)

FM3: 65–74 МГц (із кроком 30 кГц)

**Термінал антени:**

гніздо зовнішньої антени

**Проміжна частота:** 150 кГц

**Використовувана чутливість:** 10 дБФ

**Вибірковість:** 75 дБ при 400 кГц

**Відношення «сигнал-шум»:** 70 дБ (моно)

**Розділення:** 40 дБ при 1 кГц

**Частотна характеристика:** 20–15000 Гц

#### MW/LW

**Діапазон настроювання:**

MW: 531–1602 кГц

LW: 153–279 кГц

**Термінал антени:**

гніздо зовнішньої антени

**Проміжна частота:** 25 кГц

**Чутливість:** MW: 26 мкВ, LW: 45 мкВ

### Програваач DVD/CD

**Відношення «сигнал-шум»:** 120 дБ

**Діапазон відтворюваних частот:** 10–20000 Гц

**Низькочастотна та високочастотна детонація:**

поза вимірюваними межами

**Коефіцієнт гармонійного спотворення:** 0,01%

**Код регіону:** вказано на нижній панелі пристрою

### Програваач USB

**Інтерфейс:** USB (повношвидкісний)

**Максимальна сила струму:** 500 мА

### Бездротовий зв'язок\*1

**Система зв'язку:**

Bluetooth Standard версії 2.0 + EDR

**Вихід:**

Bluetooth Standard Power Class 2

(Макс. +4 dBm)

**Максимальна відстань підтримання зв'язку:**

Зона видимості приблизно 10 м\*2

**Частотна смуга:**

Діапазон 2,4 ГГц (2,4000–2,4835 ГГц)

**Метод модуляції:** FHSS

продовження на наступній сторінці →

### Сумісні профілі Bluetooth\*3:

A2DP (Audio Video Remote Control AVRCP (Audio Video Remote Control Profile — профіль дистанційного керування аудіо та відео) 1.3  
HFP (Handsfree Profile — профіль Handsfree) 1.5  
PBAP (Phone Book Access Profile — профіль доступу до телефонної книги)  
OPP (Object Push Profile — профіль пересилання об'єктів)

\*1 Тільки для моделі XAV-E62BT.

\*2 Фактична відстань може відрізнятись залежно від таких факторів, як перешкоди між пристроями, магнітні поля навколо мікрохвильової печі, статична електрика, чутливість прийому, технічні характеристики антени, операційна система, програмне забезпечення тощо.

\*3 Профілі стандарту Bluetooth указують на мету встановлення зв'язку Bluetooth між пристроями.

### Підсилювач потужності

**Виходи:** виходи динаміків

**Повний опір динаміків:** 4–8 Ом

**Максимальна вихідна потужність:** 52 Вт × 4 (за 4 Ом)

### Загальне

#### Виходи:

Вихідний термінал відео (задній)  
Вихідні термінали аудіо (можливість переключення між задніми та низькочастотними)  
Термінал релейного керування антеною з електричним приводом  
Термінал керування підсилювачем

#### Входи:

Термінал керування функцією Telephone ATТ  
Термінал керування підсвіченням  
Вхідний термінал пульта дистанційного керування  
Вхідний термінал антени  
Термінал моніторингу гальмівної системи паркінгу  
Вхідний термінал мікрофона (тільки для XAV-E62BT)  
Термінал зворотного входу  
Вхідний термінал камери  
Вхідні термінали аудіо AUX (передній/задній)  
Вхідний термінал відео AUX  
Вхідне гніздо сигналу USB

**Вимоги до джерела живлення:** автомобільний акумулятор постійного струму напругою 12 В (із заземленням негативного контакту)

**Габаритні розміри:** прибл. 178 × 100 × 170 мм (ш/в/г)

**Монтажні розміри:** прибл. 182 × 111 × 164 мм (ш/в/г)

**Вага:** прибл. 1,9 кг

**Акcesуари, що входять до комплекту постачання:**

Частини для встановлення та підключення (1 комплект)  
Мікрофон (тільки для XAV-E62BT)  
Компакт-диск (диск із програмами)

### Додаткові акcesуари та обладнання:

Пульт дистанційного керування: RM-X170  
З'єднувальний кабель USB та відео для iPod: RC-202IPV, RC-200IPV  
Камера заднього огляду: XA-R800C

Ваш дилер може не мати в асортименті всіх перелічених вище акcesуарів. За докладнішою інформацією звертайтеся до свого дилера.

Американські та закордонні патенти ліцензовані компанією Dolby Laboratories.

Технологія кодування звуку MPEG Layer-3 та патенти ліцензовані компаніями Fraunhofer IIS та Thomson.

Конструкція та технічні характеристики можуть бути змінені без попередження.

### Код регіону

Система коду регіону використовується для захисту авторських прав на програмну продукцію.

Код регіону розташований у нижній частині пристрою та дозволяє відтворювати на цьому пристрої тільки диски DVD з ідентичним кодом регіону.

Диски DVD з позначкою  також можна відтворювати.

Спроба відтворити будь-який інший диск DVD призведе до появи на екрані монітора повідомлення «Воспроизв. запрещено кодом региона». Залежно від DVD на диску може не бути коду регіону, навіть якщо відтворення цього DVD заборонено на цій території.

### Системні вимоги до програмного забезпечення з компакт-диска, що входить до комплекту постачання

#### Комп'ютер

- Процесор/оперативна пам'ять
  - Комп'ютер, сумісний з IBM PC/AT
  - Процесор: процесор Intel Pentium III 450 МГц або потужніший
  - Оперативна пам'ять: 256 Мбайт або більше (для Windows XP), 512 Мбайт або більше (для Windows Vista або новішої операційної системи)
- Пристрій читання компакт-дисків
- Порт USB

#### ОС

Windows XP, Windows Vista, Windows 7

Для отримання докладнішої інформації про сумісні випуски або пакети оновлень відвідайте веб-сайт служби підтримки:  
<http://support.sony-europe.com/>

## Монітор

High color (16 біт) або кращий, 800 × 600 пікселів або кращий

## Інше

Підключення до Інтернету

### Примітки

- Наведені нижче системні середовища не підтримуються.
  - Комп'ютери, відмінні від IBM PC, наприклад Macintosh тощо
  - Самостійно зібрані комп'ютери
  - Комп'ютери з оновленою операційною системою
  - Середовище з кількома дисплеями
  - Системи з багатоваріантним завантаженням
  - Віртуальне комп'ютерне середовище
- Залежно від стану комп'ютера, робота може бути неможлива навіть у рекомендованому середовищі.

## Пошук та усунення несправностей

Наведений нижче контрольний список допоможе вам вирішити проблеми, які можуть виникнути у пристрої. Перш ніж переглянути наведений нижче контрольний список, перевірте підключення та робочі процедури.

Якщо проблему не вдалося вирішити, відвідайте веб-сайт служби підтримки, вказаний нижче.

### Сайт підтримки

<http://support.sony-europe.com/>

## Загальне

**Пристрій не підключений до джерела живлення.**

- Перевірте підключення або запобіжник.
- Якщо пристрій вимкнено, а дисплей згас, операції з пульта дистанційного керування (не входить до комплекту постачання) будуть неможливими.  
→ Увімкніть пристрій.

**Антенa не висувається.**

Відсутній блок релейного керування антеною.

**Звуковий сигнал відсутній.**

- Функцію звукового сигналу вимкнено (стор. 57).
- Підключено додатковий підсилювач потужності, а вбудований підсилювач не використовується.

**Вміст пам'яті стерто.**

- Було натиснуто кнопку скидання.  
→ Зробіть повторні записи в пам'яті.
- Шнур джерела живлення або елемент живлення відключено або не підключено належним чином.

**Збережені в пам'яті радіостанції та показник правильного часу стерті.**

**Перегорів запобіжник.**

**У пристрої виникає шум під час змінення положення замка запалювання.**

Шнури неправильно підключені до додаткового гнізда живлення автомобіля.

продовження на наступній сторінці →

---

### **Зображення на моніторі зникло або не відображається.**

- Для регулювання підсвічування встановлено значення «ВКЛ» (стор. 56).
- Дисплей вимикається, якщо натиснути і потримати кнопку **(SOURCE/OFF)**.
  - Натисніть кнопку **(SOURCE/OFF)** на пристрої та утримуйте її, доки дисплей не увімкнеться.
- «M.OFF» увімкнено, а функцію вимкнення монітора активовано (стор. 13).
  - Торкніться дисплея в будь-якому місці, щоб знов увімкнути зображення.

---

### **Дисплей не реагує на доторк належним чином.**

- Слід одночасно торкатися лише однієї ділянки дисплея. Якщо водночас торкнутися кількох ділянок, дисплей не реагуватиме належним чином.
- Відкалібруйте сенсорну панель дисплея (стор. 53).

---

### **Функція автоматичного вимкнення не працює.**

Пристрій увімкнений. Функція автоматичного вимкнення активується після вимкнення пристрою.  
→ Припиніть використання джерела.

---

### **Не вдається виконувати операції за допомогою пульта дистанційного керування (не входить до комплексу постачання).**

Якщо активовано функцію вимкнення монітора (монітор не світиться), пульт дистанційного керування (не входить до комплексу постачання) використовувати не можна (стор. 13).

---

### **Не вдається вибрати пункти меню.**

Недоступні пункти меню мають сірий колір.

---

### **Не вдається вибрати AUX як джерело.**

Для всіх параметрів на вході AUX встановлено значення «ВЫКЛ».  
→ Установіть для «Фронт. AUX-вход» значення «Аудио» або для «Тыл. AUX-вход» значення «Видео» або «Аудио» (стор. 67).

---

### **Не вдається вибрати «Фронт. AUX».**

Через гніздо USB підключено iPod.  
→ Відключіть iPod (стор. 32).

---

## **Радіоприйом**

---

### **Не приймаються сигнали радіостанцій.**

#### **Звук супроводжується шумами.**

- Неправильне підключення.
  - Підключіть шнур керування антеною з електричним приводом (синій) або додатковий шнур живлення (червоний) до шнура живлення підсилювача антени автомобіля (тільки якщо автомобіль обладнаний вбудованою в заднє або бокове скло антеною для хвиль FM/MW/LW).
  - Перевірте підключення автомобільної антени.
  - Якщо антена з електричним приводом не висувається, перевірте підключення шнура керування антеною з електричним приводом.

---

### **Не вдається знайти запрограмовані станції.**

- Зберігайте в пам'яті правильну частоту.
- Трансльований сигнал надто слабкий.

---

### **Не вдається виконати автоматичне налаштування станції.**

- Налаштування режиму місцевого пошуку неправильні.
  - Процес налаштування зупиняється надто часто:
    - Установіть для параметра «Local» значення «ВКЛ» (стор. 16).
  - Налаштування не припиняється, коли станцію знайдено:
    - Установіть для параметра «Моно» значення «ВКЛ» (стор. 16).
- Трансльований сигнал надто слабкий.
  - Виконайте ручне налаштування частоти.

---

### **Під час прийому хвиль FM блимає позначка «Стерео».**

- Виконайте точне налаштування потрібної частоти.
- Трансльований сигнал надто слабкий.
  - Установіть для параметра «Моно» значення «ВКЛ» (стор. 16).

---

### **Стерефонічна трансляція в діапазоні FM сприймається як монофонічна.**

Пристрій перебуває в режимі прийому монофонічного сигналу.  
→ Установіть для параметра «Моно» значення «ВЫКЛ» (стор. 16).

---

## **RDS**

---

### **Не вдається приймати послуги RDS.**

- Вибрано діапазон FM3.
  - Виберіть діапазон FM1 або FM2.
- Послуги RDS недоступні в поточному регіоні.

**Після кількох секунд прослуховування запусається функція пошуку.**

Станція не є TP-станцією або транслює слабкий сигнал.

→ Вимкніть ТА (стор. 17).

**Повідомлення про ситуацію на дорогах відсутні.**

- Активуйте ТА (стор. 17).
- Станція не транслює повідомлення про поточну ситуацію на дорогах, незважаючи на те, що є TP-станцією.  
→ Налаштуйте іншу станцію.

**Функцією RTU відображається повідомлення «None».**

- Поточна станція не є RDS-станцією.
- Не отримано даних RDS.
- Станція не вказує тип програми.

**Блимає назва програмної послуги.**

Для цієї станції немає альтернативної частоти.

→ Торкніть **◀◀/▶▶**, коли блимає назва програмної послуги. На дисплеї відображається «PI SEEK», і пристрій починає шукати іншу частоту з такими самими даними PI (Ідентифікація програми).

## Зображення

**Зображення не відображається або воно спотворене.**

- Підключення виконано неправильно.
- Перевірте з'єднання з підключеним обладнанням і встановіть у селекторі джерела обладнання джерело, що відповідає цьому пристрою.
- Диск пошкоджений або забруднений.
- Неправильний монтаж.  
→ Установіть пристрій на міцній частині автомобіля під кутом, меншим за 45°.
- Шнур для підключення стоянкового гальма (світло-зелений) не з'єднано зі шнуром контролю перемикача стоянкового гальма, або стоянкове гальмо не увімкнено.
- Рівень вихідного звуку DVD надто низький (стор. 23).
- Рівень гучності надто низький.
- Активовано функцію АТТ або Telephone АТТ (якщо кабелі інтерфейсу або автомобільний телефон підключені до гнізда АТТ).
- Елемент керування мікшером «Фейдер» не встановлено в положення для системи з 2 динаміками.
- Формат не підтримується (наприклад, DTS).  
→ Перевірте, чи підтримується формат цим пристроєм (стор. 11).

**Зображення не вміщається на екрані.**  
Пропорції екрана у DVD фіксовані.

**Зображення на задньому моніторі не відображається або спотворене.**

- Вибрано джерело або режим, з якими не виконано з'єднання. За відсутності вхідного сигналу на задньому моніторі не відображається жодне зображення.
- Установлено неправильну колірну систему.  
→ Установіть колірну систему «PAL» або «NTSC» відповідно до підключеного монітора (стор. 56).
- На пристрої відображається зображення з камери заднього огляду.  
→ Якщо на цьому пристрої відображається зображення з камери заднього огляду, на задньому моніторі не відображається жодне зображення.

## Звук

**Звук відсутній, пропускається або переривається.**

- Підключення виконано неправильно.
- Перевірте з'єднання з підключеним обладнанням і встановіть у селекторі джерела обладнання джерело, що відповідає цьому пристрою.
- Диск пошкоджений або забруднений.
- Неправильний монтаж.  
→ Установіть пристрій на міцній частині автомобіля під кутом, меншим за 45°.
- Частота дискретизації файлу MP3 відмінна від 32, 44,1 або 48 кГц.
- Частота дискретизації файлу WMA відмінна від 32, 44,1 або 48 кГц.
- Частота дискретизації файлу AAC відмінна від 44,1 або 48 кГц.
- Швидкість передавання бітів файлу MP3 виходить за межі діапазону від 48 до 192 Кбіт/с.
- Швидкість передавання бітів файлу WMA виходить за межі діапазону від 64 до 192 Кбіт/с.
- Швидкість передавання бітів файлу AAC виходить за межі діапазону від 40 до 320 Кбіт/с.
- Пристрій перебуває в режимі паузи або прокручування вперед чи назад.
- Налаштування виходів виконано неправильно.
- Рівень вихідного звуку DVD надто низький (стор. 23).
- Рівень гучності надто низький.
- Активовано функцію АТТ або Telephone АТТ (якщо кабелі інтерфейсу або автомобільний телефон підключені до гнізда АТТ).
- Елемент керування мікшером «Фейдер» не встановлено в положення для системи з 2 динаміками.
- Формат не підтримується (наприклад, DTS).  
→ Перевірте, чи підтримується формат цим пристроєм (стор. 11).

**Звук супроводжується шумами.**

Стежте, щоб шнури та кабелі не переплїтались.

## Операції з дисками

**Диск не завантажується.**

- У пристрій вже завантажено інший диск.
- Диск силоміць завантажено нижньою стороною догори або в неправильний спосіб.

**Не відтворюється диск.**

- Диск пошкоджений або забруднений.
- Диск не придатний для відтворення.
- Диск DVD не придатний для відтворення через невідповідний код регіону.
- Диск не фіналізований (стор. 71).
- Формат диска та версія файлу не підтримуються цим пристроєм (стор. 11, 71).
- Натисніть **▲**, щоб вийняти диск.

продовження на наступній сторінці →

---

**Файли MP3/WMA/AAC/JPEG/Xvid/MPEG-4 не відтворюються.**

- Запис не виконано відповідно до стандартів ISO 9660 рівня 1 або 2, у форматі розширення Joliet або Romeo (DATA CD) чи у форматі UDF Bridge (DATA DVD) (стор. 71).
- Неправильне розширення файлу (стор. 72).
- Файли не збережено у форматі MP3/WMA/AAC/JPEG/Xvid/MPEG-4.
- Якщо диск містить файли різних типів, відтворюватися може тільки вибраний тип файлу (аудіо/відео/зображення).  
→ Виберіть зі списку відповідний тип файлу (стор. 35).

---

**Файли MP3/WMA/AAC/JPEG/Xvid/MPEG-4 потребують більше часу для початку відтворення, ніж інші.**

- Наведені нижче диски потребують більше часу для початку відтворення.
- диск, записаний зі складною структурою дерева файлів.
  - диск, записаний у режимі Multi Session/Multi Border.
  - диск, на який можна додавати файли даних.

---

**Відтворення диска починається не з початку.**

Можливо, для диска або для багатьох дисків активований режим відтворення з місця попередньої зупинки (стор. 65).

---

**Деякі функції не виконуються.**

Можливо, не вдасться виконати деякі операції, зокрема зупинку, пошук, повторне відтворення або відтворення у випадковому порядку — це залежить від диска. Докладніше див. у посібнику, що надається разом із диском.

---

**Не вдається змінити кут або мову звукової доріжки чи субтитрів.**

- Замість безпосереднього вибору за допомогою кнопки на пульті дистанційного керування (не входить до комплекту постачання) скористайтеся меню DVD (стор. 19).
- На диску DVD не записані багатомовні звукові доріжки, багатомовні субтитри або кути.
- DVD не дозволяє змінення.

---

**Кнопки операцій не функціонують.****Диск не виймається.**

Натисніть кнопку скидання (стор. 14).

---

**Ви забули пароль режиму батьківського нагляду.**

Введіть пароль «5776», щоб скасувати обмеження (стор. 23).

---

**Відтворення USB**

---

**Не вдається відтворити елементи через концентратор USB.**

Пристрою не вдається розпізнати пристрої USB через концентратор USB.

---

**Не вдається відтворити елементи.**

Повторно підключіть пристрій USB.

---

**Для відтворення із пристрою USB потрібно більше часу.**

Пристрій USB містить файли великого розміру або файли зі складною структурою дерева.

---

**Звучить звуковий сигнал.**

Пристрій USB відключено під час відтворення.  
→ Для захисту даних перед відключенням пристрою USB слід спершу зупинити відтворення.

---

**Звук переривається.**

Звук може перериватися за швидкості передавання, яка перевищує 320 Кбіт/с.

---

**Функція Bluetooth**

---

**Інший пристрій Bluetooth не може виявити цей пристрій.**

- Установіть для параметра «Сигнал» значення «ВКЛ» (стор. 49).
- Установіть для параметра «Разреш. обнар.» значення «Показать» (стор. 49).
- Під час підключення до пристрою Bluetooth цей пристрій не вдається розпізнати з іншого пристрою. Припиніть поточне підключення та здійсніть пошук цього пристрою з іншого пристрою. Відключений пристрій можна знову підключити, вибравши його у списку зареєстрованих пристроїв.

---

**Цей пристрій не може виявити інший пристрій Bluetooth.**

Перевірте параметри Bluetooth іншого пристрою.

---

**З'єднання неможливе.**

- Залежно від іншого пристрою, пошук із цього пристрою може бути неможливий.  
→ Виконайте пошук цього пристрою з іншого пристрою.
- Залежно від стану іншого пристрою, пошук із цього пристрою може бути неможливий.  
→ Виконайте пошук цього пристрою з іншого пристрою.
- Перевірте правильність процедур утворення пари і з'єднання у посібнику до іншого пристрою, а потім виконайте операцію знову.

---

**Не відображається ім'я виявленого пристрою.**

Залежно від стану іншого пристрою, може не вдатися отримати ім'я.

---

**Відсутній сигнал дзвінка.**

- Збільште гучність під час отримання виклику.
- Залежно від пристрою, який виконує з'єднання, сигнал дзвінка може бути надіслано неналежним чином.  
→ Установіть для параметра «Мелодія звонка» значення «По умовч.» (стор. 49).

---

**Гучність голосу співрозмовника занадто низька.**

Збільште гучність під час виклику.

---

**Співрозмовник каже, що гучність занадто низька або висока.**

Відрегулюйте рівень «Чувствит. мікр.» (стор. 43).

---

**Під час телефонних розмов виникає відлуння або шум.**

- Зменште гучність.
  - Для параметра «Ехо/шумоподав.» встановлено значення «ВЫКЛ».
    - Установіть для параметра «Ехо/шумоподав.» значення «Режим 1» або «Режим 2» (стор. 49).
  - Якщо навколишній шум, що не спричиняється телефонним дзвінком, занадто великий, спробуйте знизити цей шум.
    - Закрийте вікно, якщо шум із дороги надто гучний.
    - Якщо кондиціонер працює занадто голосно, зменште його потужність.
- 

**Якість звуку в телефоні незадовільна.**

Якість звуку в телефоні залежить від умов прийому, у яких перебуває стільниковий телефон.

→ Якщо якість прийому незадовільна, перемістіть автомобіль у місце, де сигнал для стільникового телефону буде сильнішим.

---

**Гучність підключеного пристрою Bluetooth низька або висока.**

Рівень гучності залежить від пристрою Bluetooth.

→ Зменште розбіжності в рівнях гучності між цим пристроєм і пристроєм Bluetooth (стор. 48).

---

**Під час потокового передавання аудіо не виводиться звук.**

Підключений пристрій Bluetooth перебуває в режимі паузи.

→ Скасуйте паузу на пристрої Bluetooth.

---

**Під час потокового передавання аудіо пропускається звук.**

- Зменште відстань між цим пристроєм і пристроєм Bluetooth.
  - Якщо пристрій Bluetooth зберігається у футлярі, що перешкоджає передаванню сигналу, вийміть пристрій із футляра під час використання.
  - Поряд використовуються кілька пристроїв Bluetooth або інших пристроїв, що випромінюють радіохвилі.
    - Вимкніть інші пристрої.
    - Збільште відстань від інших пристроїв.
  - Відтворення звуку припиняється ненадовго під час встановлення з'єднання між цим пристроєм і стільниковим телефоном. Це не є несправністю.
- 

**Не вдається керувати підключеним пристроєм Bluetooth під час потокового передавання аудіо.**

Переконайтеся, що приєднаний пристрій Bluetooth підтримує профіль AVRCP.

---

---

**Деякі функції не працюють.**

Перевірте, чи підтримує відповідні функції пристрій, який встановлює з'єднання.

---

**Під час отримання виклику не відображається ім'я співрозмовника.**

- Співрозмовника не збережено в телефонній книзі.
    - Додайте співрозмовника до телефонної книжки (стор. 44).
  - Телефон, з якого здійснюється виклик, не настроєно на надсилання телефонного номера.
- 

**Невмисна відповідь на дзвінок.**

- Телефон, який встановлює з'єднання, настроєно на автоматичний початок виклику.
  - Для параметра «Автоответ» цього пристрою встановлено значення «Короткая задержка» або «Ответ с задерж.» (стор. 49).
- 

**Невдала спроба об'єднання в пару через перевищення часу очікування.**

Залежно від пристрою, який встановлює з'єднання, максимальний проміжок часу для об'єднання в пару може бути коротким. Спробуйте завершити процедуру об'єднання в пару за цей проміжок часу, установивши однозначний ключ доступу.

---

**Не працює функція Bluetooth.**

Припиніть використання джерела, натиснувши й потримавши **(SOURCE/OFF)** протягом 1 секунди, а потім увімкніть пристрій.

---

**Не виводиться звук із динаміків під час дзвінків handsfree.**

Якщо звук виводиться через стільниковий телефон, настройте стільниковий телефон на виведення звуку через динаміки автомобіля.

---

---

## Позначки або повідомлення про помилки

---

### Устройство Bluetooth не найдено.

Пристрій не може виявити доступний для підключення пристрій Bluetooth.  
→ Перевірте параметри Bluetooth пристрою, який установлює підключення.

---

### Знаємо... Повторите попытку.

Пристрій зайнятий.  
→ Трохи зачекайте та повторіть спробу.

---

### Не удается считать.

- Виникла проблема, і пристрою не вдається зчитати дані.
  - Дані пошкоджено або спотворено.
  - Диск пошкоджено.
  - Диск несумісний із цим пристроєм.
  - Диск не фіналізований.
- 

### Ошибка диска

- Диск забруднений або вставлений нижньою стороною догори.  
→ Почистьте диск або вставте його правильно.
  - Вставлено пустий диск.
  - Диск не може відтворюватися через проблему.  
→ Вставте інший диск.
  - Диск не сумісний із цим пристроєм.  
→ Вставте сумісний диск.
  - Натисніть ▲, щоб вийняти диск.
- 

### Чтение диска...

Пристрій читає всю інформацію про файли та альбоми (папки) на диску.  
→ Дочекайтеся завершення зчитування — відтворення розпочнеться автоматично.  
Залежно від структури диска цей процес може тривати більше хвилини.

---

### Ошибка

Для моделі XAV-E62BT і XAV-E622

- Не вдалося автоматично розпізнати пристрій USB.  
→ Підключіть його знову.

Тільки для моделі XAV-E62BT

- Вміст телефонної книжки змінено під час доступу до стільникового телефону.  
→ Знову відкрийте телефонну книжку.
  - Стільниковий телефон розірвав зв'язок із телефонною книжкою.  
→ Знову відкрийте телефонну книжку.
  - Через певну проблему не вдалося завантажити телефонну книжку стільникового телефону.  
→ Знову завантажте телефонну книжку (стор. 17).
  - Через певну проблему не вдалося переглянути телефонну книжку стільникового телефону.  
→ Повторіть спробу перегляду (стор. 42).
  - Через певну проблему не вдалося відкрити список телефонної книжки стільникового телефону.  
→ Повторіть спробу відкривання списку (стор. 42).
- 

**Ошибка - Выберите 'инициализировать' в меню настроек Bluetooth.**

Сталася помилка пам'яті.

→ Ініціалізуйте параметри Bluetooth (стор. 49).

---

**Недоступно устройство с гарнитурой.**

Стільниковий телефон не підключено.

→ Підключіть стільниковий телефон (стор. 40).

---

**Концентраторы не поддерживаются.**

Концентратори USB не підтримуються цим пристроєм.

---

**Local Seek +/-Local Seek –**

Під час автоматичного налаштування станції увімкнений режим місцевого пошуку.

---

**No AF**

Для цієї станції немає альтернативної частоти.

---

**НЕТ найденных устройств.**

У списку зареєстрованих пристроїв Bluetooth відсутні пристрої.

→ Створіть пару із пристроєм Bluetooth (стор. 39).

---

**Нет воспроизводимых данных.**

Диск не містить даних, придатних для відтворення.

---

**В устройстве нет данных SensMe™.**

Підключений пристрій USB не містить дані для функції SensMe™, або ці дані переміщено в неналежне розташування на пристрої USB.

---

**No TP**

Пристрій продовжуватиме пошук доступних TP-станцій.

---

**Неисправная функция**

Можливо, сталася внутрішня помилка.

→ Перевірте підключення. Якщо позначка помилки не зникає з дисплея, проконсультуйтеся з найближчим дилером Sony.

---

**Выходное соединение неисправно.**

Підключення динаміків або підсилювачів неправильне.

→ Щоб перевірити підключення, див. посібник «Установлення/Підключення», що входить до комплекту постачання.

---

**Перегрузка USB по току**

Пристрій USB перенавантажено.

→ Відключіть пристрій USB, а потім змініть джерело, натиснувши кнопку (SOURCE/OFF).

→ Вказує, що пристрій USB несправний, або підключено пристрій, який не підтримується.

---

**Воспроизв.запрещено кодом региона.**

Код регіону диска DVD відрізняється від коду регіону пристрою.

---

**Нажмите сброс.**

Керування цим пристроєм або пристроєм USB неможливе через помилку.

→ Натисніть кнопку скидання (стор. 14).

---



---

**Чтение данных SensMe™ ...**

Пристрій зчитує всі дані для функції SensMe™ на підключеному пристрої USB.

→ Дочекайтеся завершення процесу зчитування. Він може зайняти певний час залежно від обсягу даних тощо.

---

**Подключ.USB-устройство не подерж.**

Для отримання докладних відомостей про сумісність пристрою USB див. веб-сайт служби підтримки.

---

**Данные SensMe™ повреждены.**

Наявна проблема з даними для функції SensMe™, наприклад змінено ім'я файлу, інформацію про нього тощо.

---

**Не подключено USB-устройство.**

USB вибрано як джерело, коли пристрій USB не підключено. Під час відтворення відключено пристрій USB або кабель USB.

→ Слід підключити пристрій USB та кабель USB.

---

**Чтение USB...**

Пристрій зчитує всю інформацію про файли та альбоми (папки) на підключеному пристрої USB.

→ Дочекайтеся завершення зчитування — відтворення розпочнеться автоматично. Цей процес може зайняти певний час залежно від структури файлів.

---

**«L L L L» або «Г Г Г Г»**

Під час прокручування диска назад або вперед досягнуто початку або кінця диска, і подальше прокручування неможливе.

---

**«—»**

Пристрій не може відобразити цей символ.

---

Якщо наведені поради не допомагають вирішити проблему, проконсультуйтеся з найближчим дилером Sony. Відносячи диск у ремонт через проблему, пов'язану з відтворенням, захопіть із собою диск, під час відтворення якого виникла проблема.

## Список кодів мов та країн

### Список кодів мов

Написання назв мов відповідають стандарту ISO 639: стандарт (E/F) 1988 року.

Код	Мова	Код	Мова	Код	Мова	Код	Мова
1027	Afar	1183	Irish	1347	Maori	1507	Samoaan
1028	Abkhazian	1186	Scots Gaelic	1349	Macedonian	1508	Shona
1032	Afrikaans	1194	Galician	1350	Malayalam	1509	Somali
1039	Amharic	1196	Guarani	1352	Mongolian	1511	Albanian
1044	Arabic	1203	Gujarati	1353	Moldavian	1512	Serbian
1045	Assamese	1209	Hausa	1356	Marathi	1513	Siswati
1051	Aymara	1217	Hindi	1357	Malay	1514	Sesotho
1052	Azerbaijani	1226	Croatian	1358	Maltese	1515	Sundanese
1053	Bashkir	1229	Hungarian	1363	Burmese	1516	Swedish
1057	Byelorussian	1233	Armenian	1365	Nauru	1517	Swahili
1059	Bulgarian	1235	Interlingua	1369	Nepali	1521	Tamil
1060	Bihari	1239	Interlingue	1376	Dutch	1525	Telugu
1061	Bislama	1245	Inupiak	1379	Norwegian	1527	Tajik
1066	Bengali;	1248	Indonesian	1393	Occitan	1528	Thai
	Bangla	1253	Icelandic	1403	(Afan)Oromo	1529	Tigrinya
1067	Tibetan	1254	Italian	1408	Oriya	1531	Turkmen
1070	Breton	1257	Hebrew	1417	Punjabi	1532	Tagalog
1079	Catalan	1261	Japanese	1428	Polish	1534	Setswana
1093	Corsican	1269	Yiddish	1435	Pashto;	1535	Tonga
1097	Czech	1283	Javanese		Pushto	1538	Turkish
1103	Welsh	1287	Georgian	1436	Portuguese	1539	Tsonga
1105	Danish	1297	Kazakh	1463	Quechua	1540	Tatar
1109	German	1298	Greenlandic	1481	Rhaeto-	1543	Twì
1130	Bhutani	1299	Cambodian		Romance	1557	Ukrainian
1142	Greek	1300	Kannada	1482	Kirundi	1564	Urdu
1144	English	1301	Korean	1483	Romanian	1572	Uzbek
1145	Esperanto	1305	Kashmiri	1489	Russian	1581	Vietnamese
1149	Spanish	1307	Kurdish	1491	Kinyarwanda	1587	Volapük
1150	Estonian	1311	Kirghiz	1495	Sanskrit	1613	Wolof
1151	Basque	1313	Latin	1498	Sindhi	1632	Xhosa
1157	Persian	1326	Lingala	1501	Sangho	1665	Yoruba
1165	Finnish	1327	Laothian	1502	Serbo-	1684	Chinese
1166	Fiji	1332	Lithuanian		Croatian	1697	Zulu
1171	Faroese	1334	Latvian;	1503	Singhalese		
1174	French		Lettish	1505	Slovak		
1181	Frisian	1345	Malagasy	1506	Slovenian	1703	Не вказана

### Список кодів країн

Код	Країна	Код	Країна	Код	Країна	Код	Країна
2044	Аргентина	2254	Італія	2379	Норвегія	2165	Фінляндія
2047	Австралія	2079	Канада	2184	Сполучене	2174	Франція
2046	Австрія	2092	Китай		Королівство	2090	Чилі
2057	Бельгія	2304	Корея	2427	Пакистан	2499	Швеція
2070	Бразилія	2363	Малайзія	2436	Португалія	2086	Швейцарія
2115	Данія	2362	Мексика	2489	Росія	2276	Японія
2248	Індія	2376	Нідерланди	2501	Сінгапур		
2238	Індонезія	2109	Німеччина	2528	Таїланд		
2149	Іспанія	2390	Нова Зеландія	2424	Філіппіни		

## A

AAC 11, 72

## B

Bluetooth 37

## D

Dolby Digital 22, 23

## E

EQ7 50, 59

## J

JPEG 11, 73

## M

MP3 11, 72

MPEG-4 11, 73

Multi Border DVD 72

Multi Session CD 72

## N

NTSC 56

## P

PAL 56

Picture EQ 54, 62

## S

SensMe™ 28

## W

WMA 11, 72

## X

Xvid 11

## Z

ZAPPIN™ 35

## A

Автоматична відповідь  
(Автоответ) 49

Автоматичне вимкнення  
(Авто Выкл) 56

Альтернативні частоти (AF)  
17

Аудіоканал (Стерео) 23

Аудіоформат (Аудио) 22

## B

Багатоканалний вихід  
(Многоканал. Выход) 63

Баланс (Баланс/Фейдер)  
50, 59

## V

Відновлення відтворення  
20

Відновлення відтворення із  
пристрою USB  
(Возобновление USB) 65

Відображення списку  
(Список) 35

Відтворення DVD з  
функцією прямого пошуку  
(Прямой поиск DVD) 26, 64

Відтворення багатьох  
дисків із місця попередньої  
зупинки

(Возобн.неск.дисков) 65

Відтворення списків  
відтворення DVD  
(Воспр.спис.вос.DVD) 63

Відтворення у випадковій  
послідовності (В сл.посл.)  
24, 27, 34

Відтворювані диски 11

Вихідна колірна система  
(Вых.сист.цветн.ТВ) 56

Вхід камери заднього  
огляду (Вход камеры) 58

## G

Годинник (Часы) 13, 62

Головне меню DVD (Верх.  
Меню) 19, 21

Гучність динаміків (Уровень  
4.1-кан.сист.громкоговорит.)  
53

Гучність низькочастотного  
динаміка (Баланс/Фейдер)  
51, 59

## D

Демонстрація  
(Демонстрация) 62

Диски 11

Додаткові параметри  
(Фронт. АУХ-вход, Тыл.  
АУХ-вход) 57, 67

Додаткове обладнання 67

## З

Загальні параметри  
(Общее) 56

Задній підсилювач низьких  
частот (RBE) 61

Запобіжник 75

Звук виконання операції  
(Звуковой сигнал) 57

Звуковий сигнал ZAPPIN  
(Звук ZAPPIN) 64

## I

iPod 32, 73

Ініціалізація параметрів  
Bluetooth

(Инициализировать) 49

Інтервал показу слайдів  
(Слайд-шоу JPEG) 65

## K

Калібрування сенсорної  
панелі (Калибровка  
сенсорной панели) 53

Камера заднього огляду 69

Керування відтворенням  
(Упр.воспр.Video CD) 22, 65

Керування динамічним  
діапазоном (DRC) 63

Керування динамічним  
діапазоном аудіо

(Упр.дин.диап.аудио) 63

Код країни 84

Код мови 84

Команди за допомогою  
жестів 36

Кут (Угол) 21

## **М**

Мікшер (Баланс/Фейдер) 50, 59  
Місце розташування слухача (Позиц.прослуш.) 51, 60  
Меню DVD 19  
Меню відтворення (Меню воспр.) 20  
Меню керування DVD (Управление DVD) 21  
Меню прийому (Меню приема) 16  
Мова аудіо DVD (Аудио, Язык аудио DVD) 22, 63  
Мова екранного меню (Языки) 14, 57  
Мова меню DVD (Язык меню DVD) 63  
Мова субтитрів (Субтитры, Язык субтитров DVD) 21, 63  
Монофонічний режим (Моно) 16

## **Н**

Настроювання годинника (Настройка часов) 66  
Настроювання заднього динаміка/низькочастотного динаміка (Тыл/Саб) 60  
Немає сигналу (Нет сигнала) 57

## **О**

Організатор центрального динаміка (CSO) 52, 60

## **П**

Підсвічування кнопок (Подсветка клавиш) 57  
Пам'ять оптимальної настройки (BTM) 16  
Параметр підсвічування (Диммер) 56  
Параметри Bluetooth 49  
Параметри батьківського нагляду (Родител.контр.DVD) 23, 63  
Параметри відтворення (Визуальн.) 63  
Параметри екрана (Экран) 62  
Параметри звуку (Звук) 59  
Параметри камери заднього огляду (Настройка камери заднего вида) 69  
Пасажи́рський контроль (Упр.пассажира) 34  
Повідомлення про стан дорожнього руху (ТА) 17  
Повертання зображення (Настр. изоб.) 20  
Поверотний перемикач (Энкодер) 57  
Повторне відтворення (Повтор) 24, 27, 34  
Потокове передавання аудіо 48  
Початкові параметри (Начальная установка) 14  
Пристрій USB 26  
Програма про стан дорожнього руху (ТР) 17  
Пропорції екрана (Форматное соотнош.) 55, 62  
Пульт дистанційного керування 68, 74

## **Р**

Рівень Dolby D (Уровень Dolby D) 23  
Рівень гучності додаткового пристрою (Уровень) 67  
Рівень підсвічування (Уровень диммера) 56  
Регіональна станція (Regional) 18  
Режим місцевого пошуку (Local) 16  
Режим скасування відлуння та шуму (эхо/шумоподав.) 49  
Режим сповільненого відтворення 20  
Розмова у режимі handsfree 41  
Розташування низькочастотного динаміка 51

## **С**

Сброс 14  
Сигнал Bluetooth (Сигнал) 39, 49  
Сигнал дзвінка (Мелодия звонка) 49  
Система радіоданих (RDS) 17

## **Т**

Тип монітора (Тип монитора) 64  
Типи програм (PTY) 17, 18  
Точна затримка часу 51  
Точний час (СТ) 17, 18, 56  
Тривалість відтворення ZAPPIN (Время ZAPPIN) 64

## **Ф**

Фільтр високих частот (HPF) 61  
Фільтр низьких частот (LPF) 61  
Фільтр розділення каналів (Фильтр кроссовера) 61  
Фоновий екран (Выбор экрана) 53  
Формати 11  
Функція безпеки (Контроль безопасн.) 66

## **Ч**

Чутливість мікрофона (Чувствит. микр.) 49







iPhone, iPod, iPod classic, iPod nano, and iPod touch are trademarks of Apple Inc., registered in the U.S. and other countries.

Apple, Macintosh and iTunes are trademarks of Apple Inc., registered in the U.S. and other countries.

## About iPod

- You can connect to the following iPod models. Update your iPod devices to the latest software before use.

Made for

- iPod touch (4th generation)
- iPod touch (3rd generation)
- iPod touch (2nd generation)
- iPod touch (1st generation)
- iPod classic
- iPod with video\*
- iPod nano (6th generation)
- iPod nano (5th generation)
- iPod nano (4th generation)
- iPod nano (3rd generation)
- iPod nano (2nd generation)
- iPod nano (1st generation)\*
- iPhone 4
- iPhone 3GS
- iPhone 3G
- iPhone

\* *Passenger control is not available for iPod nano (1st generation) or iPod with video.*

- “Made for iPod” and “Made for iPhone” mean that an electronic accessory has been designed to connect specifically to iPod or iPhone respectively, and has been certified by the developer to meet Apple performance standards.
- Apple is not responsible for the operation of this device or its compliance with safety and regulatory standards.

Зарегистрируйте ваш продукт на:  
Зареєструйте свій продукт он-лайн на:

**[www.sony-europe.com/myproducts](http://www.sony-europe.com/myproducts)**

Импортер на территории РФ:  
ЗАО “Сони Электроникс”, 123103, Москва,  
Карамышевский проезд, 6, Россия

Сони Оверсиз С.А.  
Представительство в Казахстане  
050059 Алматы, улица Иванилова, д. 58

<http://www.sony.net/>

Sony Corporation Printed in Thailand



\* 4 2 6 3 2 3 2 7 1 \* (1)