

Panasonic®

Инструкция по эксплуатации Інструкція з експлуатації

Blu-ray Disc™ плеер Blu-ray Disc™ плеєр

Model No. **DMP-BD75**



EE

VQT3B10

Уважаемый покупатель!

Благодарим Вас за покупку данного изделия. Для обеспечения его оптимальной функциональности и безопасности, пожалуйста, внимательно прочитайте настоящую инструкцию.

Перед подсоединением, эксплуатацией или настройкой данного изделия полностью прочитайте все инструкции. Сохраните данное руководство для последующего использования.

Об описаниях в настоящем руководстве по эксплуатации

- Инструкции по управлению описаны, главным образом, для пульта ДУ.

Обновление встроенного ПО (⇒ 12)

-Если вы увидите такой символ-

Информация по обращению с отходами для стран, не входящих в Европейский Союз



Действие этого символа распространяется только на Европейский Союз.

Если вы собираетесь выбросить данный продукт, узнайте в местных органах власти или у дилера, как следует поступать с отходами такого типа.

Содержание

Начало эксплуатации

Меры предосторожности	3
Принадлежности	4
Уход за аппаратом и носителем	4
Справочное руководство по управлению	5
Воспроизводимые диски/устройства USB	6

Подключение и настройки

ШАГ 1 : Подключение к телевизору	8
ШАГ 2 : Подключение к усилителю/ресиверу	9
ШАГ 3 : Подключение к широкополосной сети	9
ШАГ 4 : Подключение кабеля сетевого питания	10
ШАГ 5 : Настройка	10
ШАГ 6 : Перепрограммирование пульта дистанционного управления	12

Воспроизведение

Как вставлять или извлекать носители данных	13
Меню ГЛАВНАЯ	13
Воспроизведение видео	14
Воспроизведение фиксированных изображений	18
Воспроизведение музыки	19
Воспроизведение содержимого на сервере DLNA (DLNA)	20
Совместная работа с телевизором (VIERA Link "HDAVI Control™")	21

Настройки

Меню воспроизведения	22
Меню Нач. наст.	24

Справочный материал

Поиск и устранение неполадок	28
Сообщения	30
Технические характеристики	31
Дополнительная информация	32

Меры предосторожности

ПРЕДУПРЕЖДЕНИЕ

Устройство

- Во избежание возникновения пожара, удара электрическим током или повреждения изделия,
 - берегите это устройство от воздействия дождя, влажности, капель и брызг.
 - Не ставьте на это устройство емкости с водой, например вазы.
 - Используйте только рекомендуемое дополнительное оборудование.
 - Не снимайте крышки.
 - Не пытайтесь самостоятельно чинить устройство. Обращайтесь к квалифицированным специалистам.
 - Следите за тем, чтобы внутрь устройства не попадали металлические предметы.
 - Не ставьте на устройство тяжелые предметы.

Сетевой шнур

- Во избежание возникновения пожара, удара электрическим током или повреждения изделия,
 - Убедитесь в том, чтобы подаваемое напряжение питания соответствовало значению, указанному на корпусе устройства.
 - Убедитесь в том, что штепсельная вилка полностью вставлена в розетку.
 - Не тяните и не сгибайте шнур, не ставьте на него тяжелые предметы.
 - Не прикасайтесь к штепсельной вилке влажными руками.
 - При вынимании штепсельной вилки следует брать за корпус вилки.
 - Не пользуйтесь поврежденной штепсельной вилкой шнура питания или розеткой.
- Размещайте устройство таким образом, чтобы в случае каких-либо проблем можно было незамедлительно отключить шнур питания переменного тока от штепсельной розетки.

ВНИМАНИЕ!

Устройство

- В этом устройстве используется лазер. Применение регулировок и настроек или выполнение процедур, отличающихся от описанных в данном руководстве, может привести к опасному облучению.
- Не помещайте источники открытого огня, такие как горящие свечи, на устройство.
- Во время эксплуатации данное устройство может подвергаться действию радиопомех, вызванных мобильными телефонами. Для устранения помех увеличьте расстояние между устройством и мобильным телефоном.
- Данное устройство предназначено для эксплуатации в умеренном климате.

Размещение

- Данное устройство следует устанавливать на ровную поверхность.
- Во избежание возникновения пожара, удара электрическим током или повреждения изделия,
 - Не устанавливайте и не размещайте данное устройство в книжном стеллаже, встроенном шкафу или в другом ограниченном пространстве. Убедитесь в том, что для устройства обеспечена хорошая вентиляция.
 - Не закрывайте вентиляционные отверстия устройства газетами, скатертями, шторами и подобными предметами.
 - Берегите устройство от действия прямых солнечных лучей, высокой температуры, высокой влажности и сильных вибраций.

Батарейки

- В случае неправильной замены элемента питания существует опасность взрыва. Используйте для замены исключительно рекомендованный изготовителем тип элемента питания.
- Неправильное обращение с элементами питания может привести к вытеканию электролита и стать причиной пожара.
 - Не используйте старые и новые элементы питания или их различные типы вместе.
 - Не нагревайте и не подвергайте воздействию огня.
 - Не оставляйте элементы питания на длительное время в автомобиле с закрытыми окнами и дверями на солнце.
 - Не разбирайте и не замыкайте накоротко.
 - Не перезаряжайте щелочные или марганцевые элементы питания.
 - Не используйте батарейки со снятой оболочкой.
 - Если вы не собираетесь пользоваться пультом дистанционного управления в течение продолжительного времени, следует извлечь из него элементы питания. Храните их в прохладном темном месте.
- При утилизации элементов питания запросите в местных органах власти или у продавца информацию по правильному способу утилизации.

Начало эксплуатации

Подключение и настройки

Воспроизведение

Настройки

Справочный материал

Принадлежности

Перед началом использования проверьте комплектацию.

- 1 Дистанционное управление (N2QAYB000577)
- 2 Элементы питания для пульта ДУ
- 1 Сетевой шнур



- Номера изделий в этих инструкциях по эксплуатации приведены по состоянию на январь 2011г. Они могут быть изменены.
- Не используйте сетевой шнур питания с другим оборудованием.

Использование пульта дистанционного управления

Вставьте батарейки так, чтобы их полюса (+ и –) соответствовали обозначениям в пульте дистанционного управления.

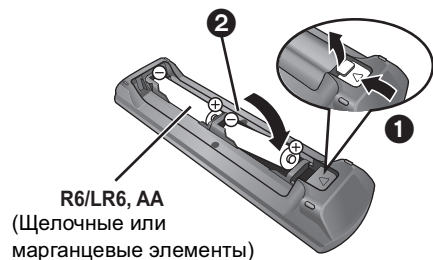

Направьте его на датчик сигнала дистанционного управления данного устройства. (⇒ 5)

Уход за аппаратом и носителем

■ Протирайте аппарат мягкой сухой тканью

- Не используйте спирт, растворитель или бензин.
- Прежде чем воспользоваться тканями, прошедшими химическую обработку, внимательно прочтите инструкции для этой ткани.

■ Очищайте линзу с помощью очистителя для линз

Очиститель для линз: RP-CL720AE

- В некоторых регионах данное чистящее средство для объектива может отсутствовать в продаже.
- Этот очиститель для линз продается как специально предназначенный для DIGA, но может также использоваться для данного аппарата.

■ Очищайте диски



Протрите влажной тряпкой, а потом сухой тряпкой.

■ Меры предосторожности при обращении с диском

- Берите диски за края, чтобы не поцарапать их и не оставить отпечатков пальцев.
- Не приклеивайте этикетки или стикеры на диски.
- Не используйте чистящие аэрозоли, бензин, растворитель, жидкости для снятия статического электричества и прочие растворители.
- Не используйте следующие диски:
 - Диски со стертым слоем стикеров или маркировок (взятые в аренду и пр.).
 - Поцарапанные диски.
 - Диски нестандартной формы.

■ При утилизации или передаче аппарата

Аппарат может содержать пользовательские настройки. Если вы утилизируете или передаете аппарат, то выполните процедуру возврата всех настроек к заводским и удаления пользовательских настроек. (⇒ 28, "Для возвращения всех настроек к заводским.")

- Хронология операций может быть записана в памяти данного аппарата.

Справочное руководство по управлению

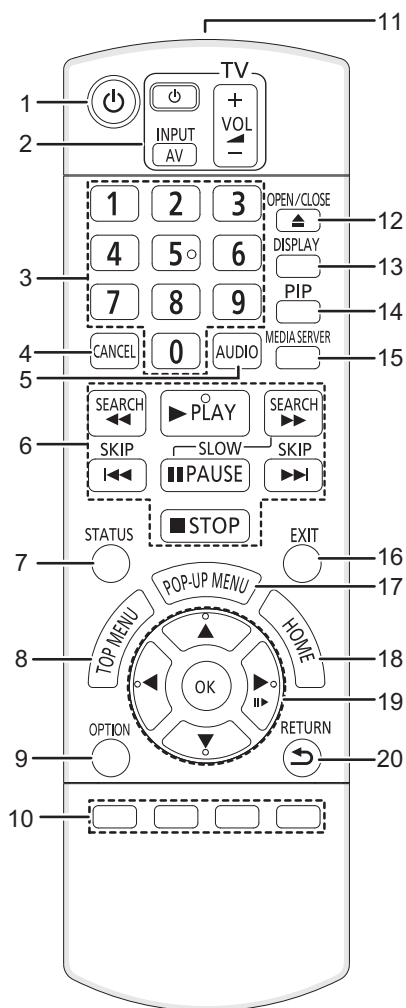





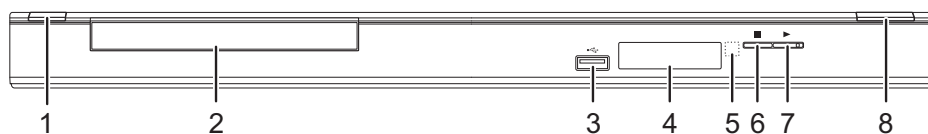

- 1 Включение и выключение устройства
- 2 **Кнопки управления телевизором** (⇒ 12)
Возможно управление телевизором с помощью пульта ДУ.
[TV] : Включение/выключение телевизора
[AV] : Выбор входа
[+ - VOL] : Регулировка громкости
- 3 Выберите номера титров и пр./Введите цифры.
- 4 Отмена
- 5 Выбор аудио (⇒ 14)
- 6 Основные кнопки управления воспроизведением (⇒ 14)
- 7 Показ сообщений о статусе (⇒ 14)
- 8 Показ верхнего меню/DIRECT NAVIGATOR (⇒ 14)
- 9 Показать меню OPTION (⇒ 15)
- 10 Цветные кнопки (красная, зеленая, желтая, синяя)
Эти кнопки используются, если
 - Работе с дисками BD-Video, содержащими приложения Java™ (BD-J).
- 11 Передача сигнала с пульта дистанционного управления
- 12 Откройте или закройте лоток диска (⇒ 13)
ОСТОРОЖНО!
Не размещайте предметы перед устройством. Лоток диска может столкнуться с ними при открытии, что может привести к травме.
- 13 Показать меню воспроизведения (⇒ 22)
- 14 Включение/выключение вторичного видео (картинка в картинке) (⇒ 16)
- 15 Запустите функцию DLNA (⇒ 20)
- 16 Выход из экрана меню
- 17 Показ всплывающего меню (⇒ 14)
- 18 Показать меню ГЛАВНАЯ (⇒ 13)
- 19 Выбор/ОК, по кадровое воспроизведение (⇒ 14)
- 20 Возврат к предыдущему окну

Начало эксплуатации



- 1 **Переключатель режима ожидания/включения** (P/I) (⇒ 10)
Нажмите для переключения устройства из активного в дежурный режим и обратно. В дежурном режиме устройство продолжает потреблять небольшое количество энергии.
 - 2 Лоток диска (⇒ 13)
 - 3 Порт USB (⇒ 13)
 - 4 Дисплей (⇒ 32)
 - 5 Датчик сигнала ДУ
Расстояние: в пределах приближ. 7 м
Угол: приблизительно 20° вверх и вниз, 30° влево и вправо
 - 6 Стоп (⇒ 14)
 - 7 Начало воспроизведения (⇒ 14)
 - 8 Откройте или закройте лоток диска (⇒ 13)
- Разъемы на задней панели (⇒ 8–10)

Воспроизводимые диски/устройства USB

Устройство	Маркировка дисков	Типы устройств	Формат содержимого*
BD		BD-Video	Видео
		BD-RE	Видео JPEG
		BD-R	Видео DivX® MKV
DVD		DVD-Video	Видео
		DVD-R	Видео AVCHD DivX® MKV MP3 JPEG
		DVD-R DL	
		DVD-RW	Видео AVCHD
	—	+R/+RW/+R DL	
CD		Музыкальный компакт-диск	Музыка [CD-DA]
	—	CD-R CD-RW	DivX® MKV Музыка [CD-DA] MP3 JPEG
USB	—	USB-устройство (до 2 Тб)	DivX® MKV MP3 JPEG

* Информацию о типах воспроизводимого содержания см. на стр. 7 и 31.

■ Диски, которые воспроизводить нельзя

- DVD-RAM
- Super Audio CD
- Photo CD
- DVD-Audio
- Диски WMA
- Диски DivX Plus HD
- HD DVD

■ Информация по региональному управлению

BD-Video

Устройство воспроизводит BD-Video с этикетками, содержащими код региона "C".

Например:



DVD-Video

Данное устройство воспроизводит DVD-Video с этикетками, содержащими номер региона "5" или "ALL".

Например:



■ Финализация

Диски DVD-R/RW/R DL, +R/+RW/+R DL и CD-R/RW записанные проигрывателем и под. необходимо финализировать для воспроизведения на данном устройстве. См. инструкции к проигрывателю.

■ BD-Video

- Данный аппарат поддерживает воспроизведение аудиофайлов с высокой скоростью передачи данных (Dolby Digital Plus, Dolby TrueHD, DTS-HD High Resolution Audio и DTS-HD Master Audio) поддерживаются в BD-Video.
 - Если для опции "Dolby D/Dolby D +/Dolby TrueHD" выбрано "PCM", то максимальное количество каналов звука Dolby составляет 2 канала PCM. (⇒ 25)

■ Музыкальный компакт-диск

Работа и качество звука CD, которые не соответствуют спецификациям CD-DA (копирование контрольных CD и пр.), не гарантируются.



- Воспроизведение вышеуказанных дисков может быть вообще невозможно в зависимости от типа диска, условий записи, способа записи и метода создания файлов.
- Продюсеры дисков могут контролировать их воспроизведение. Поэтому вы не всегда можете контролировать воспроизведение, как описано в данных инструкциях по эксплуатации. Внимательно прочтите инструкции по диску.

■ USB-устройство

- Не гарантируется возможность подключения данного аппарата ко всем устройствам USB.
- Данный аппарат не поддерживает функцию зарядки при подключении USB-устройств.
- Поддерживаются файловые системы FAT12, FAT16 и FAT32.
- Данный аппарат поддерживает высокоскоростной USB 2.0.
- Данное устройство поддерживает работу с жесткими дисками HDD с файловой системой FAT32. Для некоторых типов жестких дисков может потребоваться использование внешнего источника питания.

Начало эксплуатации

ШАГ 1 : Подключение к телевизору

- Не устанавливайте аппарат на усилители/ресиверы или другое оборудование, которое может нагреваться в процессе работы. Нагрев может привести к выходу аппарата из строя.
- Перед выполнением любых подключений рекомендуется временно отключить все устройства от электрической сети.
- Не выполняйте подключение через видеомагнитофон. По причине защиты от копирования изображение может воспроизводиться неправильно.

- Пожалуйста, используйте, высокоскоростные HDMI кабели с логотипом HDMI (как показано на покрытии). Рекомендуется использование HDMI кабеля от Panasonic. Для вывода сигнала "1080p" используйте кабели HDMI длиной 5,0 метров или меньше.

Номер рекомендуемой детали (высокоскоростной кабель HDMI):
 RP-CDHS15 (1,5 м), RP-CDHS30 (3,0 м),
 RP-CDHS50 (5,0 м) и т. д.

Задняя сторона устройства



■ Через разъем HDMI AV OUT (Высокое качество)

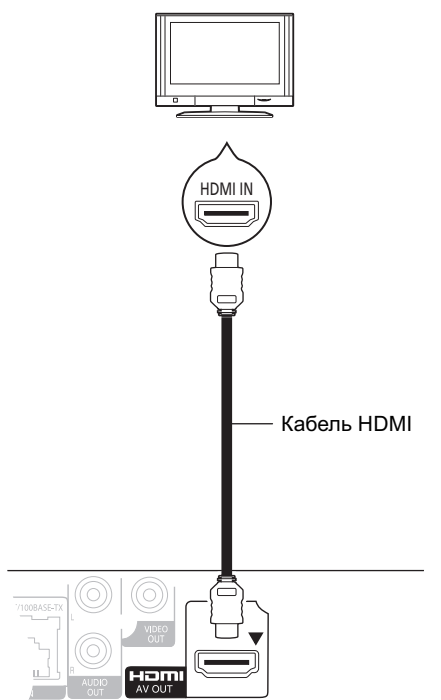

- Установите "Выход аудио HDMI" в "Вкл." (⇨ 26).
- Подключение HDMI поддерживает VIERA Link "HDAVI Control" (⇨ 21).

■ Через разъем VIDEO OUT (Стандартное качество)

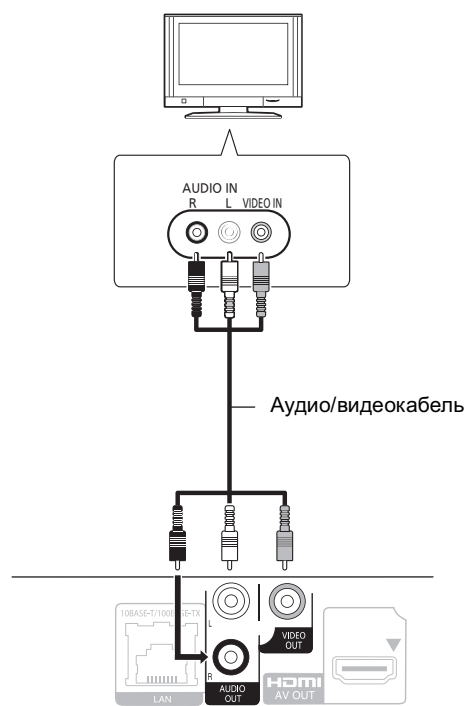

- Подключите терминалы одинакового цвета.

ШАГ 2 : Подключение к усилителю/ресиверу

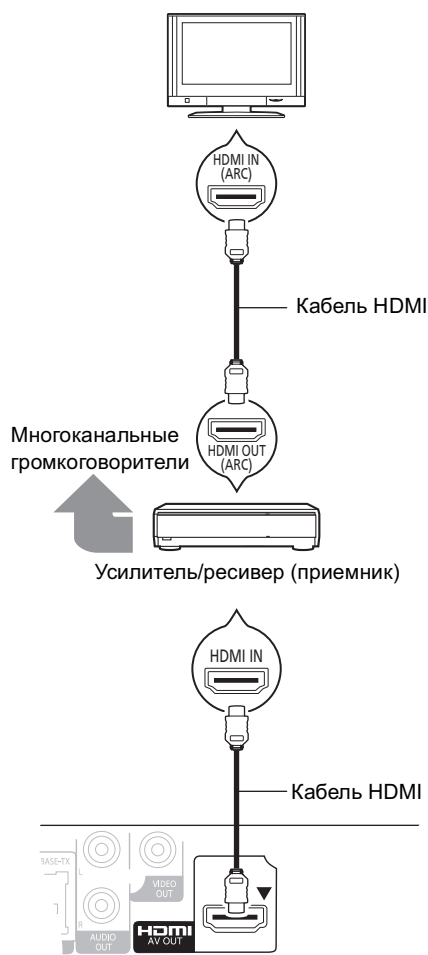

- Установите “Выход аудио HDMI” в “Вкл.” (⇒ 26).
- Выберите “Цифровой аудиовыход” в зависимости от подключенного усилителя/ресивера (⇒ 25).
- Подключение HDMI поддерживает VIERA Link “HDAVI Control” (⇒ 21).
- При использовании телевизора или усилителя/ресивера, не имеющих обозначения “(ARC)” (несовместимых с ARC) на гнезде HDMI, для прослушивания звука с телевизора через усилитель/ресивер рекомендуется также соединить усилитель/ресивер и телевизор с помощью оптического цифрового кабеля.

ШАГ 3 : Подключение к широкополосной сети

Следующие функции нельзя использовать, если устройство имеет широкополосное подключение.

- Встроенное ПО можно обновлять (⇒ 12)
- Можно пользоваться BD-Live (⇒ 16)
- Можно получить доступ к другому устройству (⇒ 20)

Подробную информацию о способе подключения можно найти в инструкциях по эксплуатации подключаемого оборудования.

■ Подключение сетевого кабеля

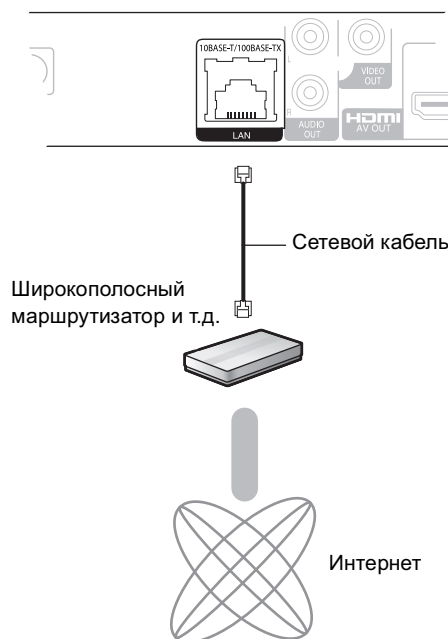

- При подключении к периферийным устройствам следует использовать сетевые кабели прямого подключения (STP) категории 5 или выше.
- Вставка любого другого кабеля, кроме LAN, в разъем LAN может повредить устройство.

ШАГ 4 : Подключение кабеля сетевого питания

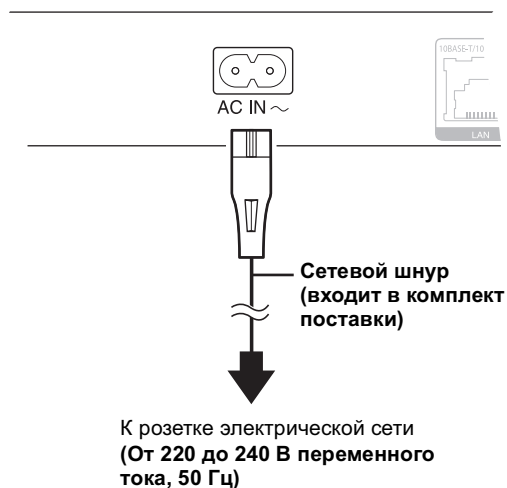

- Аппарат будет потреблять незначительное количество энергии даже в выключенном состоянии ("Быстрый старт": "Выкл.", прибл. 0,2 Вт). Чтобы сэкономить электроэнергию при продолжительном неиспользовании аппарата выньте вилку из розетки.

ШАГ 5 : Настройка

Простая настройка

После подключения нового проигрывателя в первый раз и нажатия на кнопку питания открывается окно основных настроек.

Подготовка

Включите телевизор и выберите соответствующий вход видео.

1 Нажмите [⏻].

Оявится окно установки.

2 Следуйте выводимым на экран инструкциям и выполняйте настройку с помощью [▲, ▼], а затем нажмите [OK].

"Язык на экране", "Формат ТВ" и "Быстрый старт" настроено. (⇒ 25–27)

После завершения "Простая настройка" вы можете выполнить "Простая Настройка Сети".



- Данную установку можно выполнять в любое время, выбрав "Простая настройка" в меню установки. (⇒ 27)
- Данные настройки можно также изменять по отдельности. (⇒ 25–27)

Простая Настройка Сети

После завершения "Простая настройка" вы можете выполнить "Простая Настройка Сети".

Следуйте выводимым на экран инструкциям и выполняйте настройку с помощью [▲, ▼, ◀, ▶], а затем нажмите [OK].

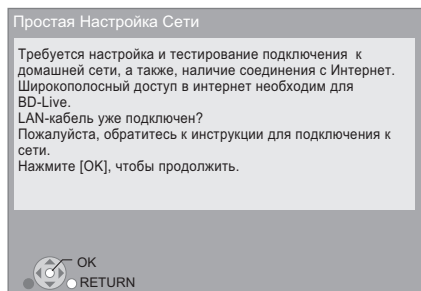

Если при настройке возникают проблемы

Простая Настройка Сети (Проверка Соединения Домашней Сети)

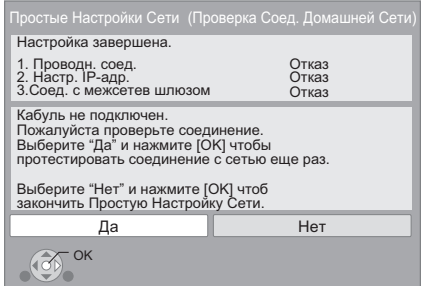

Дисплей	Проверьте следующее
1. Проводн. соед. Отказ 2. Настр. IP-адр. Отказ 3. Соед. с межсетев шлюзом Отказ	<ul style="list-style-type: none"> Подключение сетевых кабелей (⇒ 9)
1. Проводн. соед. Удачно 2. Настр. IP-адр. Отказ 3. Соед. с межсетев шлюзом Отказ	<ul style="list-style-type: none"> Подключение и настройки концентратора и маршрутизатора
1. Проводн. соед. Удачно 2. Настр. IP-адр. Удачно или Есть доступ к дом. сети 3. Соед. с межсетев шлюзом Отказ	<ul style="list-style-type: none"> Настройки "IP Адрес / Настройки DNS" (⇒ 26)

Простая Настройка Сети (Проверка подключения Интернета)

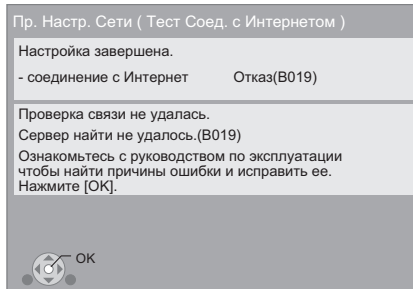

Дисплей	Проверьте следующее
Сервер найти не удалось. (B019)	<ul style="list-style-type: none"> Настройки "Первичный DNS" и "Вторичный DNS" "IP Адрес / Настройки DNS" (⇒ 26)
Установить связь с сервером не удалось. (B020)	<ul style="list-style-type: none"> Сервер может быть занят или служба может быть приостановлена. Подождите немного и попробуйте снова. Настройки "Настройки Прокси Сервера" (⇒ 26) и маршрутизатора



- Смотрите инструкции по эксплуатации концентратора и маршрутизатора.
- Вы можете выполнить эти настройки в любое время, выбрав "Простая Настройка Сети" в меню начальных настроек. (⇒ 26)
- Вы можете отменить эти настройки индивидуально, используя "Настройки Сети". (⇒ 26)

Подключение s и настройки

Обновление встроенного ПО

Периодически Panasonic может выпускать обновленное встроенное ПО для данного аппарата, добавляющее или улучшающее способы выполнения операций. Эти обновления доступны бесплатно.

Данный аппарат способен проверять встроенное ПО автоматически при подключении к Интернету через широкополосное соединение.

Если доступна новая версия встроенного ПО, отображается следующий экран.

Доступны посл. встроенные прог. Пожалуйста, обновите встроен. в Настройках.

Обновление прошивки

Нажмите [HOME] ⇒ выберите “Установка” ⇒ выберите “Настройки Плейера” ⇒ выберите “Другие” ⇒ [OK] ⇒ выберите “Обновление встроенных программ” ⇒ [OK] ⇒ выберите “Обновить сейчас”

НЕ ОТКЛЮЧАЙТЕ аппарат от питающей сети и не выполняйте других операций во время обновления. После инсталляции встроенного ПО, на дисплее аппарата отобразится “FINISH”. Аппарат перезапустится и отобразится следующий экран.

Встроенные программы
были обновлены.
Установлена версия: x.xx

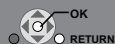

- Если загрузка в данный аппарат неудачна или он не подключен к Интернету, вы можете загрузить последнее встроенное ПО со следующего веб-сайта и записать его на CD-R для обновления встроенного ПО.
<http://panasonic.jp/support/global/cs/>
(Этот сайт доступен только на английском языке.)
Чтобы просмотреть версию встроенного ПО данного аппарата. (⇒ 27, “Информация о системе”)
- Загрузка займет несколько минут. Она может продлиться дольше или может работать неправильно, в зависимости от среды подключения.
- Чтобы отменить проверку обновления версии встроенного ПО, установите “Проверка авто. обновл.” на “Выкл.”. (⇒ 27)

ШАГ 6 : Перепрограммирование пульта дистанционного управления

Для других изделий Panasonic

Если у вас несколько проигрывателей/рекордеров Panasonic и пульт дистанционного управления работает с обоими устройствами одновременно, необходимо изменить код дистанционного управления на одном устройстве, чтобы избежать такого. (⇒ 27, “Пульт Управл.”)

Для телевизора

Имеется возможность управлять телевизором с помощью пульта ДУ для данного устройства.

- 1 Введите 2-значный код (⇒ 32) с помощью кнопок с цифрами, пока нажата [TV].
например, 01: [0] ⇒ [1]
- 2 Проверьте эту возможность, включив телевизор.



- Если для марки вашего телевизора указано несколько кодов, выберите тот, который обеспечивает правильное управление.

Как вставлять или извлекать носители данных

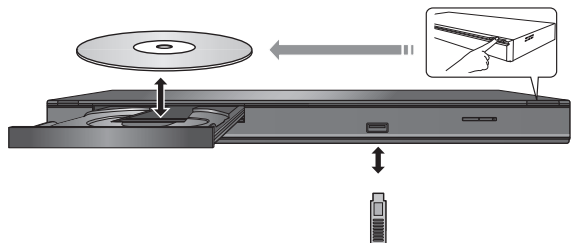

- При вставке носителя убедитесь, что его лицевая часть повернута вверх.
- Если вы подключаете изделие Panasonic с помощью кабеля USB, на подключаемом аппарате может отображаться экран начальной настройки. Подробную информацию смотрите в инструкциях по эксплуатации подключаемой аппаратуры.

Меню ГЛАВНАЯ

Управление основными функциями данного аппарата может осуществляться из меню ГЛАВНАЯ.

Подготовка

Включите телевизор и выберите соответствующий вход видео.

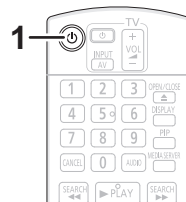

1 Нажмите [ON] для включения устройства.

Отобразится меню ГЛАВНАЯ.

2 Нажмите [OK] или [▲, ▼, ◀, ▶] и выберите нужный пункт.

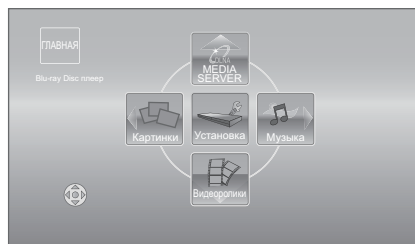

- В случае подключения носителя информации отображается экран выбора с данным носителем.
- Если при этом отображаются какие-то другие пункты, повторите действия.
- Чтобы вернуться в меню ГЛАВНАЯ, выберите "ГЛАВНАЯ" или нажмите [RETURN] несколько раз.

Видеоролики/ Картинки/ Музыка	Диск	Воспроизведение содержимого. (⇒ 14, 18, 19) • Если на носителе записано содержимое разных типов, укажите нужные типы содержимого или названия нужных файлов.
	USB	
MEDIA SERVER	(⇒ 20)	
Установка	Настройки Плейера	(⇒ 24)
	Управление USB	(⇒ 16)

Чтобы отобразить меню ГЛАВНАЯ

Нажмите [HOME].



- Отображаемые элементы зависят от медиа.
- Если необходимо, выберите "Опция Диска Смешанных Данных" при использовании диска с обоими файлами данных (MP3, JPEG, DivX, MKV) и видеофайлами. (⇒ 24)

Воспроизведение видео

BD DVD CD USB

1 Вставьте носитель.

После отображения меню содержания нажмите [▲, ▼, ◀, ▶] и выберите требуемый пункт. (⇒ 13)

2 Нажатием [▲, ▼] выберите запись, затем нажмите [OK].

■ Чтобы показать меню

Вы можете отобразить Главное меню, DIRECT NAVIGATOR или Всплывающее меню.

Нажмите [TOP MENU] или [POP-UP MENU].

- Нажмите [▲, ▼, ◀, ▶] для выбора записи и нажмите [OK].

■ Чтобы показать сообщения о состоянии

Во время воспроизведения нажмите [STATUS].

Сообщения о состоянии предоставляют информацию о том, что воспроизводится на данный момент. Каждый раз при нажатии [STATUS] отображаемая информация изменяется или исчезает с экрана.

например, BD-Video

T: Заголовок, C: Раздел, PL: Список воспроизведения

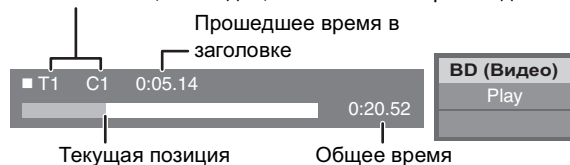

- Сигналы из дисков PAL выводятся как PAL. Сигналы из дисков NTSC выводятся как "NTSC" или "PAL60". Вы можете выбрать "NTSC" или "PAL60" в "Вывод Содержания NTSC" для дисков NTSC. (⇒ 25)
- ПРИ ОТОБРАЖЕНИИ МЕНЮ ДИСКИ ПРОДОЛЖАЮТ ВРАЩАТЬСЯ. Нажмите [■STOP] после завершения воспроизведения для защиты двигателя устройства, экрана телевизора и пр.
- В зависимости от носителя и содержимого отображение может измениться или не появиться.
- DivX и MKV: Последовательное воспроизведение невозможно.
- Невозможно воспроизводить записи AVCHD и MPEG2, у которых перетасен, скопирован и вставлен на носитель.
- С целью экономии электроэнергии питание устройства автоматически отключится при отсутствии нажатий на кнопки в течение приблизительно 30 минут в режиме, отличном от воспроизведения (например, при установке на паузу, отображении меню, отображении фотоснимков и т. п.).

Прочие операции во время воспроизведения

Эти функции могут не выполняться в зависимости от носителя и содержимого.

Стоп

Нажмите [■STOP].

Позиция остановки запоминается.

Функция возобновления воспроизведения

Нажмите [▶PLAY] для перезапуска из данной позиции.

- Позиция сбрасывается при открытии лотка или нажатии [■STOP] несколько раз для отображения "StOP" на дисплее устройства.
- На дисках BD-Video с BD-J функция возобновления воспроизведения не работает.

Пауза

Нажмите [▬PAUSE].

- Повторно нажмите [▬PAUSE] или [▶PLAY], чтобы возобновить воспроизведение.

Поиск/Замедленное движение

Поиск

В процессе воспроизведения нажмите [SEARCH◀◀] или [SEARCH▶▶].

- Музыка и MP3: Скорость изменяется пошагово.

Замедленное движение

В режиме паузы нажмите [SEARCH▶▶].

Скорость увеличивается до 5 шагов.

- Нажмите [▶PLAY], чтобы вернуться к нормальной скорости воспроизведения.

Пропуск

Во время воспроизведения или паузы нажмите [◀◀] или [▶▶].

Переход к названию, разделу или дорожке, которую нужно воспроизвести.

- Каждое нажатие увеличивает число пропусков.

Покадровое воспроизведение

В режиме паузы нажмите [▶] (▬▶).

- Нажмите и удерживайте для последовательной смены кадров вперед.
- Нажмите [▶PLAY], чтобы вернуться к нормальной скорости воспроизведения.

Изменение звука

Нажмите [AUDIO].

Вы можете изменить номер звукового канала или язык звуковой дорожки и т. д.

Полезные функции

- 1 Нажмите [OPTION].
- 2 Выберите элемент и нажмите [OK].

Во время отображения экрана DIRECT NAVIGATOR

См. список воспр.	Для проигрывания списков воспроизведения.
Просмотр записей	Для выбора заголовка.
Папка	Для переключения на другую папку.

В режиме воспроизведения

Главное меню	Для отображения Главное меню.
Всплывающее меню	Для отображения Всплывающее меню.
Меню	Для отображения Меню.



- В зависимости от носителя или содержимого отображаемые пункты могут отличаться.

■ Отображение текста субтитров

С помощью данного устройства можно воспроизводить субтитры для видеодиски в формате DivX и MKV. Операции могут различаться или вообще выполняться некорректно в зависимости от способа создания файла и состояния устройства (воспроизведение, остановка и т.п.).

Установите “Субтитры” в “Диск” (⇒ 22)



- Видеофайлы в формате DivX и MKV, для которых не отображается “Текст”, не содержат текста субтитров.
- Если текст субтитров отображается некорректно, попробуйте изменить языковые настройки. (⇒ 24)
- Данная функция не имеет отношения к субтитрам, определенным техническими условиями стандарта DivX, и четких стандартов для нее не существует.

Просмотр BD-Live или “картинки в картинке” в формате BD-Video

Прослушивание BD-Live дисков с Интернет

BD-Live обеспечивает возможность пользования более широким набором функций, таких как субтитры, эксклюзивные изображения и онлайн-игры, путем подключения этого устройства к Интернету. Поскольку большинство дисков, совместимых с BD-Live, воспроизводятся с помощью функции BD-Live, дополнительные данные должны быть загружены во внешнюю память (локальное запоминающее устройство).

- В данном устройстве в качестве локального запоминающего устройства используется устройство USB. Без установленного устройства USB невозможно использовать функцию BD-Live.

- 1** Выполните подключение к сети и настройку параметров. (⇒ 9, 11)
- 2** Установите память USB с объемом свободного пространства не менее 1 Гб.
- 3** Вставьте диск.

■ Удаление данных с устройства USB

Если вам более не нужны данные, записанные на устройстве USB, вы можете удалить их с помощью следующей операции.

- ① Вставьте устройство USB.
- ② Нажмите [HOME].
- ③ Нажатием [OK] выберите “Установка”.
- ④ Нажатием [▶] выберите “Управление USB”.
- ⑤ Нажмите [OK].

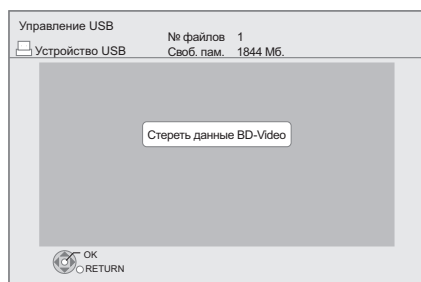

- ⑥ Нажмите [◀, ▶] для выбора “Да” и нажмите [OK].
- ⑦ Нажмите [◀, ▶] для выбора “Пуск” и нажмите [OK].

Воспроизведение “картинка в картинке”

Для включения/выключения вторичного видео Нажмите [PIP].



Для включения/выключения дополнительного канала звука [DISPLAY] ⇒ выберите “Диск” ⇒ [▶] ⇒ выберите “Сигнал” ⇒ [OK] ⇒ установите “Звук. дорож.” в “Вторич. Видео” в значение “Вкл.” или “Выкл.”



- Функции и методы работы могут различаться в зависимости от диска. Указания по их использованию смотрите на диске и/или Интернет-сайте производителя дисков.
- Для доступа к определенному содержанию BD-Live на дисках Blu-ray может потребоваться создание учетной записи Интернет. Выполните инструкции на экране или в руководстве пользователя к диску, чтобы получить информацию о необходимой учетной записи.
- Для некоторых дисков может потребоваться изменение “Интернет Доступ BD-Live” (⇒ 24).
- При воспроизведении BD-Live-совместимых дисков идентификатор проигрывателя или диска может быть передан по сети Интернет производителю диска.
- Во время поиска/медленного воспроизведения или кадрового воспроизведения отображается только основная видеозапись.
- Если “BD-Video Втор. Ауд.” в “Цифровой аудиовыход” установлен в “Выкл.”, дополнительный канал звука не воспроизводится (⇒ 25).

Информация о DivX

О DIVX ВИДЕО:

DivX® – это формат цифрового видео, разработанный компанией DivX, Inc. Это устройство официально сертифицировано как DivX Certified® и поддерживает воспроизведение видео DivX. Посетите сайт divx.com для получения дополнительной информации и программных средств для конвертирования ваших файлов в формат DivX.

О DIVX ВИДЕО НА ЗАКАЗ:

Для воспроизведения приобретенных фильмов видео на заказ ("VOD") данное устройство, сертифицированное как DivX Certified®, должно быть зарегистрировано. Для получения своего кода регистрации перейдите в раздел DivX VOD меню настройки устройства. Для получения более подробной информации о порядке регистрации посетите сайт vod.divx.com.

- Видеоизображения защищенного DivX-содержимого, сохраненные на устройстве USB, могут воспроизводиться только через выходной разъем HDMI.

Выведите регистрационный код устройства.

(⇒ 27, "Регистрация DivX" в "Другие")



10 буквенно-цифровых символов

- После воспроизведения контента в формате DivX VOD первый раз, код регистрации не отображается.
- Если вы приобретете содержимое DivX VOD с помощью регистрационного кода, отличного от кода данного устройства, впоследствии вы не сможете воспроизвести это содержимое.

Отмена регистрации аппарата.

(⇒ 27, "Регистрация DivX" в "Другие")

Нажать [◀, ▶], чтобы выбрать "Да" в "Регистрация DivX".

Используйте код отмены регистрации, чтобы отменить регистрацию на сайте www.divx.com.

DivX программы (видео по запросу), которые могут быть воспроизведены только заданное количество раз

Некоторое содержимое DivX VOD может воспроизводиться ограниченное число раз. При воспроизведении этого содержимого отображается количество выполненных воспроизведений и начальное их количество.

- При каждом воспроизведении содержимого уменьшается оставшееся число просмотров. Однако при использовании функции возобновления воспроизведения оставшееся число просмотров не уменьшится.

Воспроизведение фиксированных изображений

BD DVD CD USB

(BD-RE, DVD-R/-R DL, CD-R/RW, устройство USB)

1 Вставьте носитель.

После отображения меню содержания нажмите [▲, ▼, ◀, ▶] и выберите требуемый пункт. (⇒ 13)

2 Нажмите [▲, ▼, ◀, ▶] для выбора фотографии и нажмите [OK].

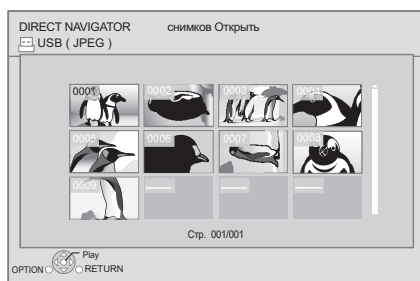

Нажмите [◀, ▶] для отображения предыдущего или следующего фиксированного изображения.

Выход из окна

Нажмите [TOP MENU].

■ Для отображения характеристик фотоснимка

В режиме воспроизведения один или два раза нажмите [STATUS].



Выход из окна

Нажмите [STATUS].

Полезные функции

1 Нажмите [OPTION].

2 Выберите элемент и нажмите [OK].

Во время отображения экрана снимков Открыть

Папка	Для выбора фиксированных изображений в другой папке.
Нач.показ слайдов	Можно воспроизводить фиксированные изображения по очереди с постоянным интервалом.
Уст. показа слайдов	<p>Время показа Изменение интервала отображения.</p> <p>Эффект Транз. Определение способа отображения.</p> <p>Повтор Воспр. Повторение показа слайдов.</p> <p>Нажмите [▲, ▼, ◀, ▶] для выбора “Установки” и нажмите [OK].</p>

В режиме воспроизведения

Поверн. вправо	Повернуть фиксированное изображение.
Поверн. влево	Повернуть фиксированное изображение.



- Отображаемые пункты зависят от состояния устройства и содержимого носителя.
- При воспроизведении фиксированного изображения с большим количеством пикселей интервал воспроизведения может увеличиваться. Даже при изменении данного параметра интервал воспроизведения может не уменьшиться.

Воспроизведение музыки

DVD CD USB

(DVD-R/-R DL, музыкальный CD, CD-R/RW, устройство USB)

1 Вставьте носитель.

После отображения меню содержания нажмите [▲, ▼, ◀, ▶] и выберите требуемый пункт. (⇒ 13)

2 Нажмите [▲, ▼] для выбора дорожки и нажмите [OK].

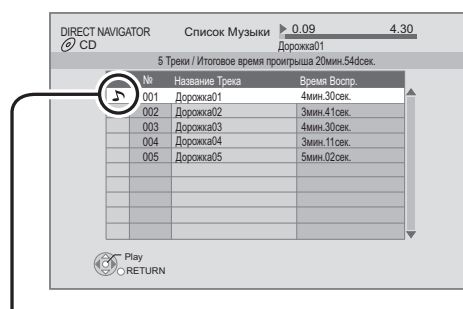

“” указывает номер воспроизводимой композиции.

Выход из окна

Нажмите [TOP MENU].

Воспроизведение записи из другой папки

- 1 Во время отображения экрана DIRECT NAVIGATOR нажмите [OPTION].
- 2 Нажатием [▲, ▼] выберите “Папка”, затем нажмите [OK].



- Выбирать папки с несовместимыми композициями нельзя.

Воспроизведение содержимого на сервере DLNA (DLNA)

Можно просматривать видео, фотоснимки и слушать музыку, сохраненные на сертифицированном DLNA мультимедиа сервере, подключенном к домашней компьютерной сети вместе с этим аппаратом.

– Эта функция поддерживается только операционной системой Windows 7.

Подготовка

- ① Выполните на данном устройстве подключение к сети (⇒ 9) и настройку параметров сети (⇒ 11).
- ② Выполните настройку домашней сети ПК.
 - Добавьте содержимое и папку в библиотеку Windows Media® Player.
 - В списке воспроизведения проигрывателя Windows Media® Player может воспроизводиться только то содержимое, которое хранится в библиотеках.

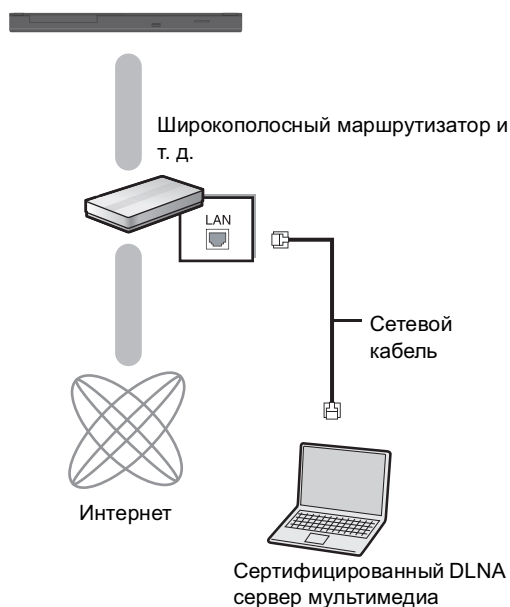

Более подробную информацию о настройке и способе эксплуатации подключенного оборудования см. на следующем веб-сайте и в руководствах по эксплуатации соответствующего оборудования.
<http://panasonic.jp/support/global/cs/>
 (Узел доступен только на английском языке.)

1 Нажмите [MEDIA SERVER].

- Отображается список оборудования, подключенного посредством сети.
- Для обновления этого списка нажмите красную кнопку на пульте дистанционного управления.

Например

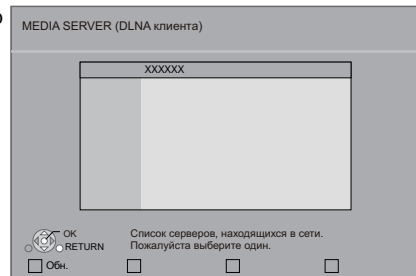

2 Нажмите [▲, ▼], выберите оборудование, с которого будет воспроизводиться содержимое, и нажмите [OK].

3 Нажмите [▲, ▼, ◀, ▶] выберите файл (папку) для воспроизведения и нажмите [OK].

- Имеются различные удобные функции, зависящие от типа диска и содержимого, которые запускаются нажатием [OPTION] или [DISPLAY].
- С началом воспроизведения отображается Панель управления. Управление осуществляется с помощью [▲, ▼, ◀, ▶], [OK] и [EXIT].



- Если Панель управления не отображается, нажмите [OK].
- Чтобы скрыть Панель управления, нажмите [RETURN].

Выход из окна

Нажмите [EXIT], [HOME] или [TOP MENU].



- Структура меню изменяется в зависимости от того, какое оборудование подключено к данному устройству. Выберите содержимое, повторив это действие.
- Для некоторых типов содержимого и подключенного оборудования воспроизведение невозможно.
- Устройства и содержимое, которые не могут воспроизводиться данным устройством, отображаются серым цветом.
- Воспроизведение данного устройства через подключенное оборудование невозможно.
- При некоторых сочетаниях характеристик подключенного ПК в воспроизводимом видео могут пропадать кадры или воспроизведение видео может оказаться невозможным.

Совместная работа с телевизором

(VIERA Link “HDAVI Control™”)

Что такое VIERA Link “HDAVI Control”?

VIERA Link “HDAVI Control” является удобной функцией для одновременного управления аппаратом и телевизором Panasonic (VIERA) или другим устройством с функцией “HDAVI Control”. Вы можете использовать данную функцию, подключив оборудование с помощью кабеля HDMI. См. инструкции по эксплуатации для получения подробной информации о подключении оборудования.

Подготовка

- ① Установите “VIERA Link” на “Вкл.” (⇔ 26). (Настройка по умолчанию: “Вкл.”.)
- ② Установите операции “HDAVI Control” на подключенном оборудовании (например, телевизор).
- ③ Включите все “HDAVI Control” совместимое оборудование и выберите канал входа данного устройства на подключенном телевизоре, чтобы функция “HDAVI Control” работала правильно. Также при изменении подключения или параметров повторите данную процедуру.

Автоматическое переключение входов Совместное включение

Когда устройство начинает воспроизведение, телевизор автоматически переключается на входной канал и отображает соответствующее действие.

Кроме того, если телевизор был выключен, он автоматически включится.

Совместное выключение

Все подключенное оборудование, совместимое с “HDAVI Control”, включая данное устройство, автоматически выключается при выключении телевизора.



- Данное устройство поддерживает функцию “HDAVI Control 1”. Этот стандарт совместим с традиционным оборудованием HDAVI производства Panasonic.
- VIERA Link “HDAVI Control”, основанный на функциях управления, предоставляемых HDMI, который представляет собой промышленный стандарт, известный как HDMI CEC (Consumer Electronics Control), является уникальной функцией, которую нам удалось разработать и внедрить. Тем не менее, ее соответствующую работу с оборудованием других производителей, которое поддерживает HDMI CEC, гарантировать нельзя.
- Для получения подробной информации см. руководства по эксплуатации оборудования других производителей, которое поддерживает функцию VIERA Link.

Меню воспроизведения

1 Нажмите [DISPLAY].

например: BD-Video

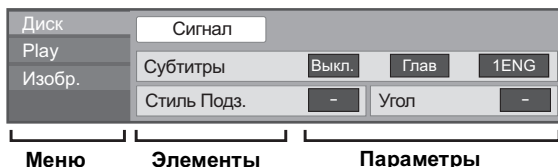

2 Нажмите [▲, ▼] для выбора меню и нажмите [▶].

3 Нажмите [▲, ▼, ◀, ▶] для выбора элемента и нажмите [▶].

4 Нажмите [▲, ▼] для выбора параметра.

Некоторые элементы можно изменить, нажав [OK].

Для выхода из окна

Нажмите [DISPLAY].

В зависимости от выполняемой операции (воспроизведение, остановка и т.п.) и содержимого используемого носителя информации некоторые параметры могут быть недоступными.

О языках : (⇒ 32)

Диск

Сигнал

Первич. Видео	Видео	Отображается способ записи исходного видео.
	Звук. дорож.	Выберите тип аудио или языка.
Вторич. Видео	Видео	Выбор включения/выключения изображений. Отображается способ записи исходного видео.
	Звук. дорож.	Выберите включение или выключение изображений и язык.

Видео

Отображается способ записи исходного видео.

Звук. дорож.

Показывает или изменяет звуковую дорожку.

Субтитры

Включает/отключает субтитры и изменяет язык в зависимости от носителя.

Стиль Подз.

Выберите стиль субтитров.

Аудио канал

Выбирает номер звукового канала.
(⇒ 14, "Изменение звука")

Угол

Выберите номер угла.



- Некоторые параметры могут быть изменены только в меню диска.
(⇒ 14)

Play

Повтор воспр.

(Только когда прошедшее время отображается на дисплее устройства.)

Выбор пункта для повтора. В зависимости от носителя пункты будут показаны по-разному.

Выберите “Выкл.” для отмены.

ВЫБОРОЧ.

Выбирает использование или отмену воспроизведения в случайном порядке.

Изобр.

РЕЖИМ

Выбор режима качества изображения в процессе воспроизведения.

- Если вы выбираете “Польз.”, то можете выполнить дальнейшие настройки.
Нажмите [▶] для выбора “Настр. Изображ.” и нажмите [OK].

Прогрессив.

Выберите метод конверсии для прогрессивного выхода для соответствия типу отображаемого материала.

- Если видео искажается при выборе “Авто”, выберите “Видео” или “Фильм”, в зависимости от воспроизводимого материала.

Меню Нач. наст.

Измените параметры устройства, если нужно.
Параметры не изменятся, даже если вы переключите устройство в дежурный режим.

- 1 Нажмите [HOME].
- 2 Нажатием [OK] выберите “Установка”.
- 3 Нажатием [◀] выберите “Настройки Плейера”.

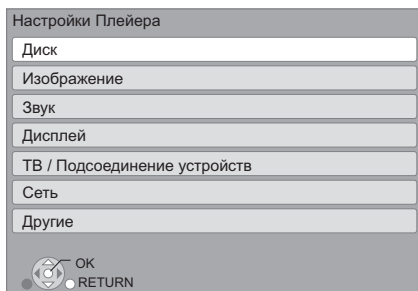

- 4 Нажмите [▲, ▼] для выбора меню и нажмите [OK].
- 5 Нажмите [▲, ▼] для выбора элемента и нажмите [OK].
Если есть другие элементы, повторите данные шаги.
- 6 Нажмите [▲, ▼, ◀, ▶] для выбора опции и нажмите [OK].



- Методы работы могут отличаться. В данном случае следуйте инструкциям на экране.

О пароле

Пароль для следующих пунктов является общим.
Не забудьте свой пароль.

- “Рейтинг DVD-Video”
- “Рейтинг BD-Video”

Диск

Рейтинг DVD-Video

Установите уровень для ограничения воспроизведения DVD-Video.

- Следуйте указаниям на экране. При появлении окна ввода пароля цифровыми кнопками введите 4-значный пароль.

Рейтинг BD-Video

Установите предел возраста для воспроизведения BD-Video.

- Следуйте указаниям на экране. При появлении окна ввода пароля цифровыми кнопками введите 4-значный пароль.

Предпочтение муз.файла

Выберите язык для звука.

- Если выбран “Оригинальный”, будет использоваться оригинальный язык каждого диска.
- Введите код с помощью (⇒ 32) цифровых клавиш, когда выбираете “Другие * * * *”.

Предпочт. субтитры

Выберите язык для субтитров.

- Если выбран “Автоматический”, а язык, выбранный для “Предпочтение муз.файла” недоступен, субтитры появятся автоматически на том языке, который доступен на этом диске.
- Введите код с помощью (⇒ 32) цифровых клавиш, когда выбираете “Другие * * * *”.

Предпочт. меню

Выберите язык для меню диска.

- Введите код с помощью (⇒ 32) цифровых клавиш, когда выбираете “Другие * * * *”.

Интернет Доступ BD-Live (⇒ 16)

Можно ограничить доступ к Интернет при использовании функций BD-Live.

- Если выбран “Предел”, доступ к Интернет разрешен только для контента BD-Live, имеющего сертификаты владельца контента.

Опция Диска Смешанных Данных

Выберите воспроизводимое содержимое на дисках с обоими файлами данных и видеофайлами.

- Если выбран “MP3/JPEG/DivX”, функция меню видео недоступна.
- Если выбрано “BDAV/AVCHD”, файл с данными воспроизвести не удастся.

Текст Субтитров

Выберите пункт, соответствующий требуемому языку субтитров DivX или MKV (⇒ 15).

- Данный пункт отображается только после воспроизведения файла.



- BDAV – это один из форматов видео, записываемых на BD-RE/BD-R. (⇒ 6)

Изображение

Вывод Содержания NTSC

Выберите выход PAL60 или NTSC при воспроизведении дисков NTSC.

Звук

Компрессия динамич. уровня

Вы можете слушать при низкой громкости, но слышать диалоги отчетливо.

(только Dolby Digital, Dolby Digital Plus и Dolby TrueHD)

- "Авто" действует при воспроизведении Dolby TrueHD.

Цифровой аудиовыход

Нажмите [OK] для отображения следующих параметров.

Dolby D/Dolby D +/Dolby TrueHD DTS/DTS-HD

Выберите выходной аудиосигнал.

- Выберите "PCM", если подключенная аппаратура не может декодировать соответствующий формат звука. Данный аппарат декодирует аудиоформат и передает аудиосигнал на подключенное оборудование.
- Установка неправильных настроек может привести к шуму.

BD-Video Втор. Ауд.

Выберите, смешивать или нет основной аудиоканал и дополнительный аудиоканал (включая звук щелчка кнопки). (⇒ 16)

- Если выбран "Выкл.", аппарат будет воспроизводить только основной аудиоканал.

Низведение

Выберите систему понижающего микширования многоканального звука в 2-канальный.

- Выберите "Окр. зв. зак.", если подключенная аппаратура поддерживает функцию моделирования окружающего звука.
- Это не влияет на "Bitstream" через HDMI AV OUT.
- Звук будет выводиться как "Стерео" в следующих случаях.
 - Воспроизведение AVCHD
 - Воспроизведение дополнительного аудиоканала (включая звук щелчка кнопки)

Дисплей

Сообщения на экране

Выберите, нужно ли автоматически показывать сообщения статуса.

Язык на экране

Выберите язык для данных меню и экранных сообщений.

Функция Хранителя Экр.

Это предотвращает прожиг на экране.

- При установке на "Вкл.":
Если в течение 10 минут или более не выполняется ни одной операции, экран DIRECT NAVIGATOR переключается на меню ГЛАВНАЯ автоматически.
- При воспроизведении, во время паузы и т. д. данная функция недоступна.
- Независимо от настройки, если в течение определенного времени не выполняются операции с музыкальными носителями [CD-DA] или MP3, экран DIRECT NAVIGATOR переключается на другие статусы автоматически.

Передняя Индикаторная

Изменяет яркость дисплея устройства.

- Если выбран "Автоматический", дисплей затухает во время воспроизведения и ярко светится за исключением воспроизведения.

Лицензия Прог. Обес.



Отображается информация о программном обеспечении, которое используется данным устройством.

ТВ / Подсоединение устройств

Формат ТВ

Установите в соответствии с типом подключенного телевизора.

Если подключен телевизор с форматным соотношением 4:3 и воспроизводится изображение в формате 16:9:

4:3 Вырав.	Боковые стороны обрезаются таким образом, что изображение заполняет экран. Если воспроизводится BD-Video, видеосигнал воспроизводится как "4:3 Поч. Ящ."	
4:3 Поч. Ящ.	В верхней и нижней частях изображения появляются черные полосы.	

Если подключен широкоэкранный телевизор 16:9 и воспроизводится изображение с соотношением сторон 4:3:

16:9	Видеосигнал воспроизводится с соотношением сторон 4:3 в центре экрана.
16:9 полноэкр.	Видеосигнал воспроизводится как горизонтально растянутое изображение формата 16:9.

HDMI Соединение

Нажмите [OK] для отображения следующих параметров.

Формат HDMI

Элементы, которые поддерживаются подключенными устройствами, показаны на экране как "✱". Если выбран любой элемент без "✱", изображения могут искажаться.

- Если выбран "Автоматический", автоматически выбирается выходное разрешение, наилучшим образом подходящее для подключенного телевизора.
- Для просмотра видео высокой четкости, сконвертированного в 1080р необходимо подключить аппарат непосредственно к телевизору с поддержкой 1080р (Телевидения высокой четкости). Если аппарат подключается к HD телевизору через другое оборудование, промежуточное оборудование также должно поддерживать 1080р.

Вывод 24р

Если данный аппарат подключен к телевизору, поддерживающему стандарт 1080/24р с использованием кабеля HDMI, фильмы и другие материалы, записанные в формате 24р, воспроизводятся в формате 24р.

- Если воспроизводятся изображения BD-Video, отличающиеся от формата 24р, изображения воспроизводятся в формате 60р.
- 24р :
Прогрессивные изображения записываются со скоростью 24 кадра в секунду (пленочная кинозапись). Многие фильмы формата BD-Video записаны с частотой 24 кадра в секунду в соответствии с пленочными видеоматериалами.

Выход аудио HDMI

Данный параметр выбирает, нужно ли выводить аудио с HDMI.

VIERA Link

Установите для использования функции "HDAVI Control" при подключении с помощью кабеля HDMI к устройству, которое поддерживает "HDAVI Control".

- Выберите "Выкл.", если не хотите использовать "HDAVI Control".

Выход в реж. глубоко. цвета

Данная настройка служит для выбора, использовать ли Выход в реж. глубоко. цвета, если подключен телевизор, поддерживающий Deep Colour.

Флажок Типа Содержимого

Если в подключенном телевизоре есть поддержка этой функции, он будет настраиваться, в зависимости от содержимого воспроизведения, на оптимальный вывод.

Система ТВ

Выполните настройку, так чтобы она совпала с телевизионной системой подключенного телевизора.

- Если воспроизводится содержание NTSC, оно выводится в формате сигнала, указанном в "Вывод Содержания NTSC", независимо от данных настроек.

Сеть

Простая Настройка Сети (⇒ 11)

Настройки Сети

Выполните относящиеся к сети настройки индивидуально.

Нажмите [OK] для отображения следующих параметров.

IP Адрес / Настройки DNS

Предназначен для проверки состояния сетевого подключения и настройки IP-адреса и DNS. Нажмите [OK], чтобы показать соответствующую настройку.

- "Настр. Скор. Соед." доступен, только когда "Авто-Конф. Скорости Соединения" находится в состоянии "Выкл."

Настройки Прокси Сервера

Предназначен для проверки состояния подключения к Прoxy-серверу и выполнения настроек. Нажмите [OK], чтобы показать соответствующую настройку.

Адрес MAC

Отображение MAC-адреса данного устройства.

Другие

Пульт Управл.

Измените код дистанционного управления, если другие изделия Panasonic реагируют на данный пульт дистанционного управления.

Быстрый старт

Увеличивается скорость включения из режима ожидания.

- Внутренний блок управления включится, если он настроен на "Вкл." по сравнению с ситуацией, когда настройка "Выкл.", произойдет следующее.
 - Потребление электроэнергии в режиме ожидания будет выше. (информацию о потребляемой мощности смотрите ⇒ 31)

Простая настройка

Вы можете выполнить основные настройки ("Язык на экране", "Формат ТВ", "Быстрый старт").

Настройки по умолчанию

При этом все значения в меню настройки и меню воспроизведения, за исключением "Пульт Управл.", "Язык на экране", "IP Адрес / Настройки DNS", "Настройки Прокси Сервера", "Рейтинг DVD-Video" и "Рейтинг BD-Video" и т. д. возвращаются к параметрам по умолчанию.

Регистрация DivX (⇒ 17)

Вам нужен код регистрации для покупки и воспроизведения контента DivX Видео по запросу (VOD).

Информация о системе

Отображает версию встроенного ПО данного аппарата.

Обновление встроенных программ (⇒ 12)

Нажмите [OK] для отображения следующих настроек.

Проверка авто. обновл.

Если данное оборудование остается подключенным к Интернет, выполнится проверка наличия последней версии встроенного ПО при включении и можно будет выполнить при необходимости обновление.

Обновить сейчас

Если доступно обновление встроенного ПО, можно обновить его вручную.

Поиск и устранение неполадок

**Перед запросом услуги выполните следующие проверки.
Если проблема не устранена, обратитесь к своему дилеру за рекомендациями.**

Установлена ли последняя версия встроенного ПО?

Может быть выпущено обновление встроенного ПО для устранения нарушений, выявленных при просмотре определенных фильмов. (⇒ 12)

Следующее не означает проблемы с устройством:

- Постоянные звуки при вращении диска.
- Искажение изображения при поиске.

■ Аппарат не реагирует на команды дистанционного управления или кнопки передней панели.

Отсоедините сетевой шнур, подождите 1 минуту, а затем снова подсоедините его.

■ Невозможно извлечь диск.

Аппарат может иметь неисправности.

- ① При включенном аппарате нажмите и удерживайте кнопку [OK], желтую и синюю кнопки на пульте дистанционного управления не менее 5 секунд.
 - “00 gEt” отображается на дисплее аппарата.
- ② Несколько раз нажмите кнопку [▶] (правую) пульта дистанционного управления или [⏏/I] на аппарате, пока на дисплее аппарата не отобразится “06 FtO”.
- ③ Нажмите [OK] на пульте дистанционного управления или [▲ OPEN/CLOSE] на устройстве.

Общие указания

Чтобы вернуться к заводским настройкам.

- Выберите “Да” в “Настройки по умолчанию” в меню Установка. (⇒ 27)

Для возвращения всех настроек к заводским.

- Выполните сброс устройства следующим образом:
- ① При включенном аппарате нажмите и удерживайте кнопку [OK], желтую и синюю кнопки на пульте дистанционного управления не менее 5 секунд.
 - “00 gEt” отображается на дисплее аппарата.
 - ② Несколько раз нажмите кнопку [▶] (правую) пульта дистанционного управления или [⏏/I] на аппарате, пока на дисплее аппарата не отобразится “08 Fln”.
 - ③ Нажмите и удерживайте кнопку [OK] на пульте дистанционного управления или [▲ OPEN/CLOSE] на аппарате не менее 4 секунд.

Пульт дистанционного управления работает неправильно.

- Замените элементы питания пульта ДУ. (⇒ 4)
- В пульте ДУ и основном блоке устройства используются различные коды. Если при нажатии кнопки на пульте ДУ на дисплее устройства отображается “SEt □”, измените код на пульте ДУ. (⇒ 30)

Режим телевизионного тюнера не отображается, когда телевизор включен.

- Такое возможно в зависимости от настроек телевизора, если “Быстрый старт” настроено на “Вкл.”.
- В зависимости от телевизора данное явление можно избежать, переподключив кабель HDMI к другому разъему входа HDMI или изменив настройку автоматического соединения HDMI.

Забит пароль для родительского контроля. Вы хотите отменить уровень родительского контроля.

- Уровень родительского контроля возвращается к заводским настройкам.
- ① При включенном аппарате нажмите и удерживайте кнопку [OK], желтую и синюю кнопки на пульте дистанционного управления не менее 5 секунд.
 - “00 gEt” отображается на дисплее аппарата.
 - ② Несколько раз нажмите кнопку [▶] (правую) пульта дистанционного управления или [⏏/I] на аппарате, пока на дисплее аппарата не отобразится “03 VL”.
 - ③ Нажмите [OK] на пульте дистанционного управления или [▲ OPEN/CLOSE] на устройстве.

Данное устройство не распознает USB-подключение корректно.

- При подключении устройства USB во время воспроизведения это подключение может не распознаваться данным устройством.
- Отсоедините и еще раз подключите кабель USB. Если подключение все еще не распознается, отключите питание данного устройства и включите снова.
- Устройства USB, подключаемые через USB-концентратор, могут не распознаваться данным устройством.
- Если два USB-носителя и жестких диска USB подключены одновременно, они могут быть не распознаны аппаратом.

Изображение

Изображения с данного устройства не воспроизводятся на телевизоре.

Изображение искажено.

- Неправильное разрешение выбрано в "Формат HDMI". Сбросьте настройки следующим образом:
 - ① При включенном аппарате нажмите и удерживайте кнопку [OK], желтую и синюю кнопки на пульте дистанционного управления не менее 5 секунд. – "00 gEt" отображается на дисплее аппарата.
 - ② Несколько раз нажмите кнопку [▶] (правую) пульта дистанционного управления или [Ф/Л] на аппарате, пока на дисплее аппарата не отобразится "04 PrG".
 - ③ Нажмите и удерживайте кнопку [OK] на пульте дистанционного управления или [▲ OPEN/CLOSE] на аппарате не менее 4 секунд. Выберите пункт снова. (⇒ 26)
- Если аудиосигнал Dolby Digital Plus, Dolby TrueHD и DTS-HD не воспроизводится в виде битового потока, выберите "Да" в "Настройки по умолчанию" и выполните правильные настройки. (⇒ 27)
- Устройство и телевизор используют разные видеосистемы. Выполните настройки следующим образом:
 - ① При включенном аппарате нажмите и удерживайте кнопку [OK], желтую и синюю кнопки на пульте дистанционного управления не менее 5 секунд. – "00 gEt" отображается на дисплее аппарата.
 - ② Несколько раз нажмите кнопку [▶] (правую) пульта дистанционного управления или [Ф/Л] на аппарате, пока на дисплее аппарата не отобразится "05 P/n".
 - ③ Нажмите и удерживайте кнопку [OK] на пульте дистанционного управления или [▲ OPEN/CLOSE] на аппарате не менее 4 секунд. Система переключится из PAL в NTSC или наоборот.
- Используемая на диске система не подходит для вашего телевизора.
 - Диски PAL не смогут правильно воспроизвестись на телевизоре NTSC.
 - Данное устройство может конвертировать сигналы NTSC в PAL60 для просмотра на телевизорах PAL ("Вывод Содержания NTSC" в "Изображение").

Видео не выходит с высоким разрешением.

- Подтвердите, что "Формат HDMI" в меню настройки установлен правильно. (⇒ 26)

Вдоль границ экрана воспроизводится черная полоса.

Соотношение сторон экрана неправильное.

- Убедитесь, что "Формат ТВ" выбран правильно. (⇒ 26)
- Отрегулируйте форматное соотношение экрана.

Звук

Невозможно слышать нужный тип аудио.

- Проверьте подключения и параметры "Цифровой аудиовыход". (⇒ 9, 25)
- Для вывода звука с устройства, подключенного с помощью кабеля HDMI, установите "Выход аудио HDMI" на "Вкл." в меню настройки. (⇒ 26)

Воспроизвести

Диск не воспроизводится.

- Диск загрязнен. (⇒ 4)
- Проверка кода региона. (⇒ 7)

Фотографии в формате JPEG воспроизводятся некорректно.

- Отредактированные на ПК изображения, сохраненные в формате Progressive JPEG и т.п., могут не воспроизводиться.

Невозможно воспроизвести BD-Live.

- Убедитесь, что данный аппарат подключен к широкополосному Интернету. (⇒ 9)
- Проверьте настройки "Интернет Доступ BD-Live". (⇒ 24)
- Убедитесь, что USB-устройство вставлено в порт USB. (⇒ 13)

Сеть

Невозможно подключиться к сети.

- Проверьте сетевое подключение и настройки. (⇒ 9, 11, 26)
- Установите подключение, придерживаясь руководств по эксплуатации каждого устройства.

Сообщения

Следующие сообщения либо сервисные номера появляются на телевизоре или дисплее устройства, когда определяется что-то необычное в процессе запуска или работы.

На телевизоре

Воспроизведение невозможно.

- Вы вставили несовместимый диск.

Воспроизведение на данном устройстве невозможно.

- Вы попытались воспроизвести несовместимое изображение.

Диск не вставлен

- Возможно, диск перевернут.

⊘ Операция не доступна.

- Некоторые операции не поддерживаются данным аппаратом. Например:
 - Обратное замедленное воспроизведение невозможно.

IP Адрес не установлен.

- "IP адрес" в "IP Адрес / Настройки DNS" - "---. ---. ---. ---". Введите "IP адрес", "Подсеть", и "Адрес межсетевого устр.". (При необходимости выберите автоматическое назначение адреса.)

На дисплее аппарата

SEt □

("□" означает номер.)

- Пульт дистанционного управления и устройство используют различные коды. Измените код на пульте дистанционного управления.

Нажмите и удерживайте [OK] и указанную цифровую кнопку одновременно более 5 секунд.



H□□ или F□□

("□" означает номер.)

- Есть что-то необычное.
- Проверьте устройство с помощью руководства по устранению неисправностей. Если сервисный номер не исчезнет, выполните следующее:
 - ① Выньте вилку из сетевой розетки, подождите несколько секунд, затем снова вставьте ее.
 - ② Нажмите [⏻/|] для включения устройства. (Устройство может быть исправлено.)

Если сервисный номер не исчезнет после этих действий, обратитесь к дилеру. Сообщите дилеру сервисный номер при просьбе об обслуживании.

Технические характеристики

Система цвета:	PAL/NTSC
Диапазон рабочих температур:	+5 °C до +35 °C
Рабочий диапазон влажности:	От 10 % до 80 % относительной влажности (без конденсации)
Видеовыход:	размах сигнала 1,0 В (75 Ω) Гнездо штекерного разъема: 1 система
Аудиовыход:	2 эффект. напряж. (1 кГц, 0 дБ) Гнездо штекерного разъема
Количество разъемов:	2 канала: 1 система
Аудиовыход HDMI:	Тип A (19-штыревой): 1 система Данный аппарат поддерживает функцию "HDAVI Control 1".
Гнездо USB:	USB2.0: 1 система
Ethernet:	10BASE-T/100BASE-TX: 1 система
Характеристика ЛАЗЕРА	
ЛАЗЕР класса 1:	Длина волны: 790 нм (CD)/655 нм (DVD)/405 нм (BD) Спецификации питания: При использовании мер предосторожностинет вредного излучения
Питание:	От 220 до 240 В пер. тока, 50 Гц
Энергопотребление:	Около 12 Вт
Потребляемая мощность в режиме ожидания:	Около 0,2 Вт
Потребляемая мощность в режиме ожидания быстрого старта:	Около 3,6 Вт
Размеры (Ш×Г×В)	Включая выступающие части: 430 мм×185 мм×35 мм
Масса:	Прибл. 1,6 кг

Спецификации могут изменяться без предварительного уведомления.

Формат файла

Формат файла	Расширение	Справочный материал
MP3	“.MP3”, “.mp3”	Тэги ID3 (Только заголовки и имена артистов)
JPEG	“.JPG”, “.jpg”	<ul style="list-style-type: none"> MOTION JPEG и Progressive JPEG не поддерживаются. Если изменены имя файла или структура папок на ПК или другом устройстве, возможно возникновение проблем с воспроизведением файла.
DivX	“.DIVX”, “.divx”, “.AVI”, “.avi” Файл текста субтитров “.SRT”, “.srt”, “.SUB”, “.sub”, “.TXT”, “.txt”	<ul style="list-style-type: none"> Видео файл и файл с текстом субтитров находятся в одной и той же папке, и имена файлов совпадают, за исключением файлового расширения.
MKV	“.MKV”, “.mkv” Файл текста субтитров “.SRT”, “.srt”, “.SSA”, “.ssa”, “.ASS”, “.ass”	<ul style="list-style-type: none"> Некоторые файлы DivX и MKV могут не воспроизводиться, что зависит от разрешения видеозаписи и частоты кадров.

- При некоторых параметрах записи и структуре папок порядок воспроизведения может отличаться или воспроизведение может быть невозможно.

Аудиоинформация

Выходной аудиосигнал отличается в зависимости от настроек аппарата. (⇒ 25, Цифровой аудиовыход)

- Указанное количество каналов является максимально возможным количеством выходных каналов при подключении к усилителю/ресиверу, совместимому с соответствующим форматом звука.

Разъем	“Цифровой аудиовыход”	
	“Bitstream”	“PCM” ²
HDMI AV OUT	Выходы с использованием первоначального звука ¹	BD-Video : 7.1 каналов PCM ¹ DVD-Video : 5.1 каналов PCM

¹ Если для “BD-Video Втор. Ауд.” задано “Вкл.”, то звук будет выводиться как Dolby Digital, DTS Digital Surround или 5.1 каналов PCM.

² Максимальное количество каналов звука Dolby составляет 2 канала PCM.

Дополнительная информация

■ Список кодов телевизоров

Марка	Код телевизора	Марка	Код телевизора
Panasonic	01/02/03/04	NEC	36
AIWA	35	NOBLEX	33
AKAI	27/30	NOKIA	25/26/27/60/61
BEKO	05/71/72/73/74	NORDMENDE	10
BENQ	58/59	OLEVIA	45
BRANDT	10/15	ONWA	30/39/70
BUSH	05	ORION	05
CENTREX	66	PEONY	49/69
CURTIS	05	PHILCO	41/48/64
DAEWOO	64/65	PHILIPS	05/06/46
DESMET	05	PHONOLA	05
DUAL	05	PIONEER	37/38
ELEMIS	05	PROVIEW	52
FERGUSON	10/34	PYE	05
FINLUX	61	RADIOLA	05
FISHER	21	SABA	10
FUJITSU	53	SALORA	26
FUNAI	63/67	SAMSUNG	32/42/43/65/68
GOLDSTAR	05/50/51	SANSUI	05
GOODMANS	05	SANYO	21/54/55/56
GRADIENTE	36	SCHNEIDER	05/29/30
GRUNDIG	09	SEG	05/69/75/76/77/78
HITACHI	05/22/23/40/41	SELECO	05/25
IRRADIO	30	SHARP	18
ITT	25	SIEMENS	09
JVC	17/30/39/70	SINUDYNE	05
KDS	52	SONY	08
KOLIN	45	TCL	31/33/66/67/69
KONKA	62	TELEFUNKEN	10/11/12/13/14
LG	05/50/51	TEVION	52
LOEWE	07/46	THOMSON	10/15/44
MAG	52	TOSHIBA	16/57
METZ	05/28/79	WHITE	
mitsubishi	05/19/20/47	WESTINGHOUSE	05
MIVAR	24	YAMAHA	18/41

■ Список кодов языков

Язык	Код	Язык	Код	Язык	Код
Абхазский:	6566	Испанский:	6983	Самоанский:	8377
Азербайджанский:	6590	Итальянский:	7384	Санскрит:	8365
Аймара:	6589	Йоруба:	8979	Сербский:	8382
Албанский:	8381	Казахский:	7575	Сербскохорватский:	8372
Амхарский:	6577	Камбоджийский:	7577	Сингальский:	8373
Английский:	6978	Каннада:	7578	Синдхи:	8368
Арабский:	6582	Каталонский:	6765	Словенский:	8376
Армянский:	7289	Кашмирский:	7583	Словацкий:	8375
Ассамский:	6583	Кечуа:	8185	Сомалийский:	8379
Афарский:	6565	Киргизский:	7589	Суахили:	8387
Африкаанс:	6570	Китайский:	9072	Суданский:	8385
Баскский:	6985	Корейский:	7579	Тагальский:	8476
Башкирский:	6665	Косиканский:	6779	Таджикский:	8471
Белорусский:	6669	Коса:	6872	Тайский:	8472
Бенгальский:		Курдский:	7585	Тамилский:	8465
Бангладеш:	6678	Лаосский:	7679	Татарский:	8484
Бирманский:	7789	Латынь:	7665	Тви:	8487
Бихари:	6672	Латышский:	7686	Телугу:	8469
Болгарский:	6671	Лингала:	7678	Тибетский:	6679
Бретонский:	6682	Литовский:	7684	Тигриния:	8473
Бутанский:	6890	Македонский:	7775	Тонга:	8479
Валлийский:	6789	Малагасийский:	7771	Турецкий:	8482
Венгерский:	7285	Малайский:	7783	Туркменский:	8475
Волоф:	8679	Малайялам:	7776	Узбекский:	8590
Волоф:	8779	Мальтийский:	7784	Украинский:	8575
Вьетнамский:	8673	Маори:	7773	Урду:	8582
Галицкий:	7176	Маратхи:	7782	Фарси:	7079
Голландский:	7876	Молдавский:	7779	Фиджи:	7074
Гренландский:	7576	Монгольский:	7778	Финский:	7073
Греческий:	6976	Науру:	7865	Французский:	7082
Грузинский:	7565	Немецкий:	6869	Фризский:	7089
Гуарани:	7178	Непальский:	7869	Хауса:	7265
Гуджарати:	7185	Норвежский:	7879	Хинди:	7273
Гэльский:	7168	Ория:	7982	Хорватский:	7282
Датский:	6865	Пенджабский:	8065	Чешский:	6783
Зулуский:	9085	Персидский:	7065	Шведский:	8386
Иврит:	7387	Польский:	8076	Шона:	8378
Идиш:	7473	Португальский:	8084	Эсперанто:	6979
Индонезийский:	7378	Пушту:	8083	Эстонский:	6984
Интерлингва:	7365	Ретороманский:	8277	Яванский:	7487
Ирландский:	7165	Румынский:	8279	Японский:	7465
Исландский:	7383	Русский:	8285		

■ Список языков отображения

Дисплей	Язык	Дисплей	Язык	Дисплей	Язык
ENG	Английский	JPN	Японский	ARA	Арабский
FRA	Французский	CHI	Китайский	HIN	Хинди
DEU	Немецкий	KOR	Корейский	PER	Персидский
ITA	Итальянский	MAL	Малайский	IND	Индонезийский
ESP	Испанский	VIE	Вьетнамский	MRI	Маори
NLD	Голландский	THA	Тайский	BUL	Болгарский
SVE	Шведский	POL	Польский	RUM	Румынский
NOR	Норвежский	CES	Чешский	GRE	Греческий
DAN	Датский	SLK	Словацкий	TUR	Турецкий
POR	Португальский	HUN	Венгерский	*	Другие
RUS	Русский	FIN	Финский		

■ Перечень дисплеев устройства

Данный список содержит только экраны, которые плохо читаются.

Дисплей	Чтение	Дисплей	Чтение
BYE	BYE	OPEN	OPEN
READ	READ	PLAY	PLAY
STOP	STOP	SETUP	SETUP
NET	NET	F99	F99
noPLAY	No PLAY	noUPdE	No UPDATE
SET 2	SET 2*	START	START
UPd 1-5	UPd 1-5*	FINISH	FINISH
STILLP	STILLP	P-LIST	P-LIST
SLIDE	SLIDE	REPEAT	REPEAT
noDISC	No DISC	noPLAY	No PLAY
noREAD	No READ	UNLOCK	UNLOCK
BD-J	BD-J	DISC	DISC
-----	UNSUPPORT		

* "□" означает номер.

This product incorporates the following software:

- (1) the software developed independently by or for Panasonic Corporation,
- (2) the software owned by third party and licensed to Panasonic Corporation,
- (3) the software licensed under the GNU General Public License, Version 2 (GPL v2),
- (4) the software licensed under the GNU LESSER General Public License, Version 2.1 (LGPL v2.1) and/or,
- (5) open sourced software licensed under its applicable license terms including but not limited to ICU License, c-arse license.

For the software categorized as (3) and (4), please refer to the terms and conditions of GPL v2 and LGPL v2.1, as the case may be at <http://www.gnu.org/licenses/old-licenses/gpl-2.0.html> and <http://www.gnu.org/licenses/old-licenses/lgpl-2.1.html>.

In addition, the software categorized as (3) and (4) are copyrighted by several individuals. Please refer to the copyright notice of those individuals at

<http://www.am-linux.jp/dl/AWBP11>

The GPL/LGPL software is distributed in the hope that it will be useful, but WITHOUT ANY WARRANTY, without even the implied warranty of MERCHANTABILITY or FITNESS FOR A PARTICULAR PURPOSE.

At least three (3) years from delivery of products, Panasonic will give to any third party who contacts us at the contact information provided below, for a charge no more than our cost of physically performing source code distribution, a complete machine-readable copy of the corresponding source code covered under GPL v2/LGPL v2.1.

Contact Information
cdrequest@am-linux.jp

Source code is also freely available to you and any other member of the public via our website below.
<http://www.am-linux.jp/dl/AWBP11>

For Open Source Software Programs categorized as (5), please refer to the applicable license terms listed below and/or included in the "License" menu on Product.

ICU License - ICU 1.8.1 and later

COPYRIGHT AND PERMISSION NOTICE

Copyright (c) 1995-2010 International Business Machines Corporation and others

All rights reserved.

Permission is hereby granted, free of charge, to any person obtaining a copy of this software and associated documentation files (the "Software"), to deal in the Software without restriction, including without limitation the rights to use, copy, modify, merge, publish, distribute, and/or sell copies of the Software, and to permit persons to whom the Software is furnished to do so, provided that the above copyright notice(s) and this permission notice appear in all copies of the Software and that both the above copyright notice(s) and this permission notice appear in supporting documentation.

THE SOFTWARE IS PROVIDED "AS IS", WITHOUT WARRANTY OF ANY KIND, EXPRESS OR IMPLIED, INCLUDING BUT NOT LIMITED TO THE WARRANTIES OF MERCHANTABILITY, FITNESS FOR A PARTICULAR PURPOSE AND NONINFRINGEMENT OF THIRD PARTY RIGHTS. IN NO EVENT SHALL THE COPYRIGHT HOLDER OR HOLDERS INCLUDED IN THIS NOTICE BE LIABLE FOR ANY CLAIM, OR ANY SPECIAL INDIRECT OR CONSEQUENTIAL DAMAGES, OR ANY DAMAGES WHATSOEVER RESULTING FROM LOSS OF USE, DATA OR PROFITS, WHETHER IN AN ACTION OF CONTRACT, NEGLIGENCE OR OTHER TORTIOUS ACTION, ARISING OUT OF OR IN CONNECTION WITH THE USE OR PERFORMANCE OF THIS SOFTWARE.

Except as contained in this notice, the name of a copyright holder shall not be used in advertising or otherwise to promote the sale, use or other dealings in this Software without prior written authorization of the copyright holder.

All trademarks and registered trademarks mentioned herein are the property of their respective owners.

c-arse license

Copyright 1998 by the Massachusetts Institute of Technology.

Permission to use, copy, modify, and distribute this software and its documentation for any purpose and without fee is hereby granted, provided that the above copyright notice appear in all copies and that both that copyright notice and this permission notice appear in supporting documentation, and that the name of M.I.T. not be used in advertising or publicity pertaining to distribution of the software without specific, written prior permission.

M.I.T. makes no representations about the suitability of this software for any purpose. It is provided "as is" without express or implied warranty.

Java и все торговые марки и логотипы, основанные на Java являются торговыми марками или зарегистрированными торговыми марками "Sun Microsystems, Inc." в США и/или других странах.

Изготовлено по лицензии компании Dolby Laboratories. Долби и знак в виде двойной буквы D являются товарными знаками компании Dolby Laboratories.

Изготовлено по лицензии по патентам США №: 5,451,942; 5,956,674; 5,974,380; 5,978,762; 6,226,616; 6,487,535; 7,392,195; 7,272,567; 7,333,929; 7,212,872, а также согласно прочим патентам в США и в мире, выданным или ожидаемым. DTS и знак являются зарегистрированными торговыми марками, & DTS-HD, DTS-HD Master Audio | Essential и логотипы DTS являются торговыми марками DTS, Inc. Изделие включает программное обеспечение. © DTS, Inc. Все права защищены.

Данный пункт включает технологию защиты от копирования, которая охраняется патентами США и другими правами на интеллектуальную собственность Rovi Corporation. Инженерный анализ и разборка запрещены.

HDMI, логотип HDMI и High-Definition Multimedia Interface являются торговыми марками или зарегистрированными торговыми марками HDMI Licensing LLC в Соединенных Штатах и других странах.

Данный продукт лицензирован в соответствии с патентом AVC и патентом VC-1 личного и некоммерческого использования потребителем для (i) кодирования видео в соответствии с визуальным стандартом AVC и VC-1 ("AVC/VC-1 Video") и/или (ii) декодирования видео AVC/VC-1, которое было закодировано пользователем в процессе личной и некоммерческой деятельности и/или было получено от видеопровайдера, лицензированного на предоставление видео AVC/VC-1 Video. Для другого использования лицензия не предоставляется и не подразумевается. Дополнительную информацию можно получить в MPEG LA, LLC. См. <http://www.mpegla.com>.

HDAVI Control™ является торговой маркой компании Panasonic Corporation.

"AVCHD" и логотип "AVCHD" являются торговыми марками Panasonic Corporation и Sony Corporation.

"DVD Logo" — товарный знак корпорации DVD Format/Logo Licensing Corporation.

Технология кодирования звука MPEG Layer-3 лицензирована у Fraunhofer IIS и Thomson.

DivX®, DivX Certified® и другие логотипы являются товарными знаками DivX, Inc. и используются по лицензии. DivX®, DivX Certified® and associated logos are trademarks of DivX, Inc. and are used under license.

Windows является товарным знаком или зарегистрированным товарным знаком Microsoft Corporation в США и других странах.

DLNA, the DLNA Logo and DLNA CERTIFIED are trademarks, service marks, or certification marks of the Digital Living Network Alliance.

Шановний покупець!

Дякуємо Вам за придбання даного апарата.
Для отримання оптимальної якості роботи апарата та дотримання безпеки, будь ласка, уважно прочитайте цю інструкцію.

Перед підключенням, користуванням або настройкою даного апарата просимо уважно ознайомитись із цією інструкцією.

Збережіть даний посібник для звертання до нього у майбутньому.

Про описи в даній інструкції з експлуатації

- Інструкції щодо виконання операцій в основному описані з використанням пульта дистанційного керування.

Оновлення вбудованого ПЗ (⇒ 12)

-За наявності цього знаку-

Інформація щодо утилізації в країнах, які не входять в Європейський Союз



Даний символ дійсний тільки на території Європейського Союзу.

При потребі утилізації даного виробу зверніться до місцевого керівництва або дилера щодо правильного методу її здійснення.

Зміст

Початок роботи

Заходи безпеки	3
Акcesуари	4
Догляд за апаратом і носієм	4
Довідкове керівництво по управлінню	5
Відтворювані диски/пристрої USB	6

Підключення і настройки

КРОК 1 : Підключення до телевізора	8
КРОК 2 : Підключення до підсилювача/ приймача	9
КРОК 3 : Підключення до широкосмугової мережі	9
КРОК 4 : Підключення шнура живлення	10
КРОК 5 : Налаштування	10
КРОК 6 : Перепрограмування дистанційного керування	12

Відтворення

Як вставляти та виймати носії даних	13
ГЛАВНАЯ Меню	13
Відтворення відео	14
Відтворення фіксованих зображень	18
Відтворення музики	19
Відтворення контенту з сервера DLNA (DLNA)	20
Спільна робота з телевізором (VIERA Link "HDAVI Control™")	21

Настройки

Меню відтворення	22
Меню установок	24

Посилання

Керівництво по усуненню несправностей	28
Повідомлення	30
Технічні характеристики	31
Додаткова інформація	32

Заходи безпеки

ПОПЕРЕДЖЕННЯ

Пристрій

- Для зниження ризику виникнення пожежі, ураження електричним струмом або пошкодження виробу,
 - Бережіть пристрій від дощу, вологи, крапель, бризок.
 - Не ставте на пристрій речі, наповнені рідиною, наприклад вази.
 - Використовуйте лише з рекомендованим додатковим обладнанням.
 - Не знімайте кришку.
 - Не ремонтуйте пристрій самостійно. Звертайтеся до кваліфікованих фахівців.
 - Не допускайте потрапляння всередину пристрою металевих предметів.
 - Не ставте на пристрій важкі речі.

Шнур живлення

- Для зниження ризику виникнення пожежі, ураження електричним струмом або пошкодження виробу,
 - Переконайтеся, що напруга живлення співпадає з напругою, яку зазначено на пристрої.
 - Повністю вставте штекер у мережеву розетку.
 - Не тягніть, не згинайте шнур живлення та не кладіть на нього важкі предмети.
 - Не торкайтеся до штекера вологими руками.
 - При витягненні штекера міцно тримайте його за корпус.
 - Не використовуйте пошкоджені штекери або мережеві розетки.
- Встановіть пристрій таким чином, аби мати можливість у випадку виникнення проблем негайно витягнути шнур живлення з розетки.

УВАГА!

Пристрій

- У цьому пристрої використовується лазер. Використання органів керування або регулювання чи виконання процедур інших, ніж зазначено тут, може призвести до небезпечного радіоактивного випромінювання.
- Не ставте джерела відкритого полум'я, наприклад, запалені свічки, на апарат.
- Використання мобільних телефонів поблизу пристрою може викликати радіоперешкоди у його роботі. Якщо трапляються такі радіоперешкоди, збільшіть відстань між пристроєм і мобільним телефоном.
- Цей апарат призначений для використання у помірних кліматичних умовах.

Розташування

- Встановіть цей пристрій на рівну поверхню.
- Для зниження ризику виникнення пожежі, ураження електричним струмом або пошкодження виробу,
 - Не встановлюйте і не розміщуйте цей пристрій у обмеженому просторі: на книжкових полицях, вбудованих шафах та ін. Переконайтеся, що пристрій добре вентилується.
 - Не загороджуйте вентиляційні отвори газетами, скатертинами, завісками та подібними предметами.
 - Бережіть пристрій від прямого сонячного проміння, високих температур та сильних вібрацій.

Батарейки

- У випадку некоректної заміни елемента живлення існує ризик вибуху. Використовуйте для заміни лише рекомендовані типи елементів живлення.
- Неправильне використання батарейок може спричинити витік електроліту та стати причиною пожежі.
 - Не використовуйте старі та нові елементи живлення або елементи різних типів одночасно.
 - Не нагрівайте їх та не кидайте у вогонь.
 - Не залишайте елемент(и) живлення в автомобілі під прямими сонячними променями впродовж тривалого часу при зачинених дверях та вікнах.
 - Не розбирайте батарейки та не піддавайте короткому замиканню.
 - Не перезаряджайте лужні чи марганцеві елементи живлення.
 - Не використовуйте батарейки з пошкодженим покриттям.
 - Якщо ви плануєте впродовж тривалого часу не використовувати пульт керування, вийміть елементи живлення та зберігайте їх у прохолодному темному місці.
- Щодо утилізації елементів живлення зверніться до місцевих органів влади або дилера за інформацією щодо правильного способу утилізації.

Початок роботи

Підключення і настройки

Відтворення

Настройки

Посилання

Акcesуари

Перед початком використання пристрою перевірте наявність усіх акcesуарів.

- 1 Дистанційне керування (N2QAYB000577)
- 2 Елементи живлення
- 1 Шнур живлення



- Номери виробів, перелічені в цих інструкціях з експлуатації, дійсні з січня 2011 р. Вони можуть змінюватися.
- Не використовуйте шнур живлення з іншим обладнанням.

Використання пульта дистанційного керування

Вставте батареї так, щоб полюси (+ та -) співпадали з полюсами у пульті дистанційного керування.

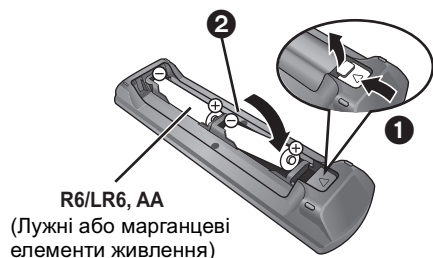

Націльте на датчик сигналу дистанційного керування на цьому пристрої. (⇒ 5)

Догляд за апаратом і носієм

■ Чистіть даний апарат м'якою, сухою тканиною

- Не використовуйте спирт, розчинник або бензин.
- Перш ніж скористатися хімічно обробленою тканиною, уважно прочитайте інструкції, які постачаються разом із тканиною.

■ Чистіть лінзу очищувачем лінз

Очищувач об'єктива: RP-CL720AE

- У деяких регіонах даний чистячий засіб для об'єктива може бути відсутнім у продажу.
- Цей очищувач об'єктива продається як спеціально призначений для DIGA, проте може використовуватись також для цього апарата.

■ Очищуйте диски

РОБИТИ

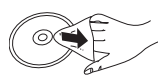

НЕ РОБИТИ



Протріть вологою ганчіркою, а потім сухою ганчіркою.

■ Застереження щодо використання дисків

- Беріть диски за краї, щоб не подряпати їх і не залишити відбитків пальців.
- Не приклеюйте етикетки або стікери на диски.
- Не використовуйте чистячі аерозолі, бензин, розчинник, рідини для зняття статичної електрики і інші розчинники.
- Не використовуйте наступні диски:
 - Диски із стертим шаром стікерів або маркіровок (узяті в оренду і ін.).
 - Подряпані диски.
 - Диски нестандартної форми.

■ При утилізації або передачі апарату

Апарат може містити настройки користувача. Якщо ви утилізуєте або передаєте апарат, то виконайте процедуру повернення усіх настройок до заводських для видалення настройок користувача. (⇒ 28, "Для повернення усіх налаштувань до заводських.")

- Хронологія операцій може бути записана в пам'яті даного апарата.

Довідкове керівництво по управлінню

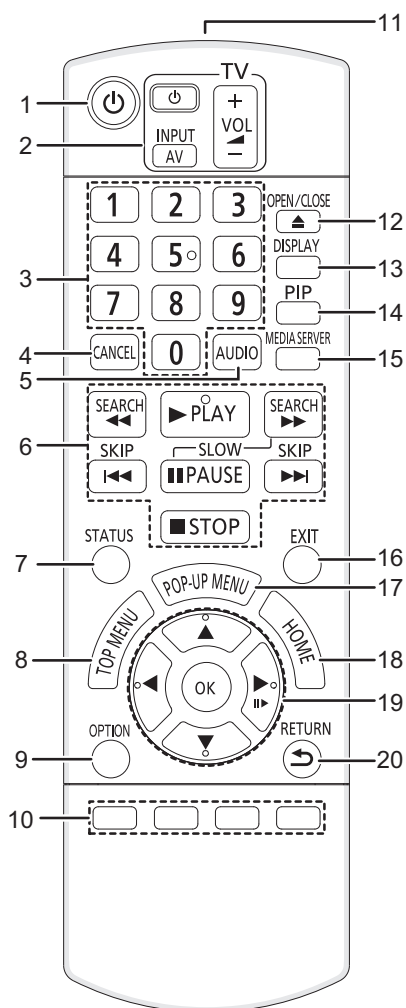

- 1 Увімкнення і вимкнення пристрою
- 2 **Кнопки керування телевізором** (⇒ 12)
Ви можете управляти телевізором за допомогою пульта дистанційного керування.
[TV] : Увімкнення та вимкнення телевізору
[AV] : Вибір входу
[+ – VOL] : Регулювання гучності
- 3 Оберіть номери назв тощо/Введіть номери.
- 4 Скасування
- 5 Вибір аудіо (⇒ 14)
- 6 Основні кнопки управління відтворенням (⇒ 14)
- 7 Показати повідомлення про статус (⇒ 14)
- 8 Показати верхнє меню/DIRECT NAVIGATOR (⇒ 14)
- 9 Показати меню OPTION (⇒ 15)
- 10 Кольорові кнопки (червона, зелена, жовта, синя)
Ці кнопки використовуються в таких випадках.
● Роботі з дисками BD-Video, які містять ПЗ Java™ (BD-J).
- 11 Передача сигналу з пульта дистанційного керування
- 12 Відкрийте або закрийте лоток диска (⇒ 13)
ОБЕРЕЖНО
Не розміщуйте предмети перед пристроєм. Лоток диска може зіткнутися з ними при відкритті, що може привести до травми.
- 13 Показати меню відтворення (⇒ 22)
- 14 Увімкнення і вимкнення вторинного відео (картинка в картинці) (⇒ 16)
- 15 Запустіть функцію DLNA (⇒ 20)
- 16 Вихід з екрана меню
- 17 Показ спливаючого меню (⇒ 14)
- 18 Відобразіть меню ГЛАВНАЯ (⇒ 13)
- 19 Вибір/ОК, кадрове відтворення (⇒ 14)
- 20 Повернення до попереднього вікна



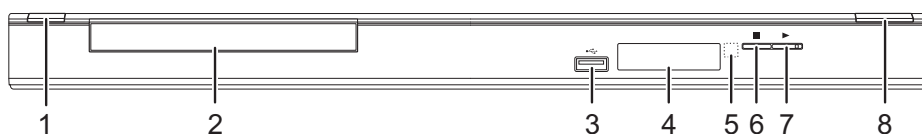



Початок роботи



- 1 **Перемикач режиму очікування/увімкнення** (⇒ 10)
(⇒ 10)
Натисніть для перемикання пристрою з активного в черговий режим і назад. У черговому режимі пристрій продовжує споживати невелику кількість енергії.
- 2 Лоток диска (⇒ 13)
- 3 Порт USB (⇒ 13)
- 4 Дисплей (⇒ 32)
- 5 Датчик сигналу дистанційного керування
Відстань: у межах прибіл. 7 м
Кут: прибіл. 20° вгору та вниз, 30° вліво та вправо
- 6 Стоп (⇒ 14)
- 7 Початок відтворення (⇒ 14)
- 8 Відкрийте або закрийте лоток диска (⇒ 13)

Термінали на задній панелі (⇒ 8–10)

Відтворювані диски/пристрої USB

Пристрій	Позначки дисків	Типи пристроїв	Формат контенту*
BD		BD-Video	Відео
		BD-RE	Відео JPEG
		BD-R	Відео DivX® MKV
DVD		DVD-Video	Відео
		DVD-R	Відео AVCHD DivX® MKV
		DVD-R DL	MP3 JPEG
		DVD-RW	Відео AVCHD
	—	+R/+RW/+R DL	
CD		Музичний компакт-диск	Музичний [CD-DA]
	—	CD-R CD-RW	DivX® MKV Музичний [CD-DA] MP3 JPEG
USB	—	Пристрій USB (до 2 Тб)	DivX® MKV MP3 JPEG

* Див. на стор. 7 і 31 додаткові відомості про типи вмісту, який можна відтворити.

■ Диски, які відтворювати не можна

- DVD-RAM
- Super Audio CD
- Photo CD
- DVD-Audio
- Диски WMA
- Диски DivX Plus HD
- HD DVD

■ Інформація по регіональному управлінню

BD-Video

Пристрій відтворює BD-Video з етикетками, що містять код регіону "C".

Наприклад:



DVD-Video

Даний пристрій відтворює DVD-Video з етикетками, що містять номер регіону "5" або "ALL".

Наприклад:



■ Фіналізація

DVD-R/RW/R DL, +R/+RW/+R DL і CD-R/RW, записані на пристрої запису тощо, повинні бути фіналізовані ним для відтворення на цьому апараті. Дивіться інструкції з експлуатації пристрою запису.

■ BD-Video

- Цей пристрій підтримує відтворення звуку з великою швидкістю передачі даних (Dolby Digital Plus, Dolby TrueHD, DTS-HD High Resolution Audio та DTS-HD Master Audio) підтримуються в BD-Video.
 - Якщо "Dolby D/Dolby D +/Dolby TrueHD" встановлено на "PCM", то максимальна можлива кількість каналів звуку Dolby становить 2 канали PCM. (⇒ 25)

■ Музичний компакт-диск

Робота і якість звуку CD, які не відповідають специфікаціям CD-DA (копіювання контрольних CD і ін.), не гарантуються.

■ Пристрій USB

- Не гарантується можливість підключення цього апарата до усіх пристроїв USB.
- Даний апарат не підтримує функцію зарядки при підключенні пристроїв USB.
- Підтримуються файлові системи FAT12, FAT16 та FAT32.
- Цей апарат підтримує швидкісний USB 2.0.
- Цей пристрій підтримує роботу з жорсткими дисками HDD, що мають файлову структуру FAT32. Деякі типи HDD вимагають використання зовнішнього живлення.

Початок роботи



- Відтворення вищезазначених носіїв у деяких випадках може бути неможливим, в залежності від типу носія, умов запису, способу запису та створення файлів.
- Продюсери дисків можуть контролювати їх відтворення. Тому ви не завжди можете контролювати відтворення, як описано в даних інструкціях по експлуатації. Уважно прочитайте інструкції по диску.

КРОК 1 : Підключення до телевізора

- Не розміщуйте апарат на підсилювачах/приймачах або обладнанні, що може нагріватися. Висока температура може пошкодити апарат.
- Перед виконанням будь-яких підключень радимо тимчасово відключити всі пристрої від мережі живлення.
- Не виконуйте підключення через відеомагнітофон. Унаслідок захисту від копіювання зображення може відтворюватися неправильно.

- Будь ласка, використовуйте високошвидкісні HDMI кабелі, які мають логотип HDMI (як показано на картинці). Рекомендується використовувати HDMI кабель від Panasonic. Для "1080p" сигналу, будь ласка, скористайтеся HDMI кабелем завдовжки не більше 5,0 метрів.

Номер рекомендованої деталі (високошвидкісний кабель HDMI):

RP-CDHS15 (1,5 м), RP-CDHS30 (3,0 м), RP-CDHS50 (5,0 м), тощо.

Задня частина пристрою



■ Через роз'єм HDMI AV OUT (Висока якість)

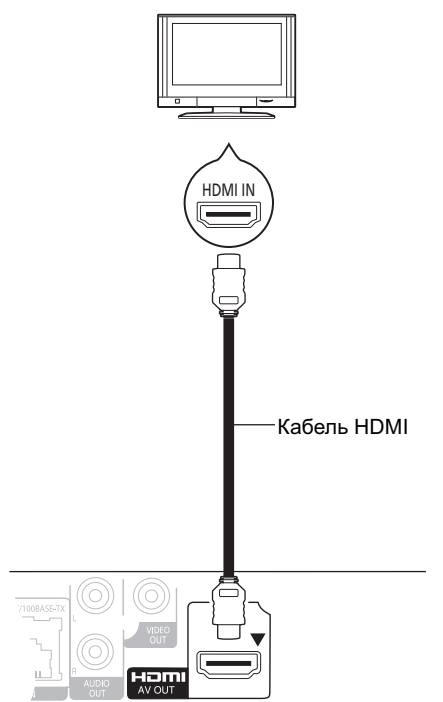

- Встановіть "Выход аудио HDMI" в "Вкл." (⇒ 26).
- Підключення HDMI підтримує VIERA Link "HDAVI Control" (⇒ 21).

■ Через роз'єм VIDEO OUT (Стандартна якість)

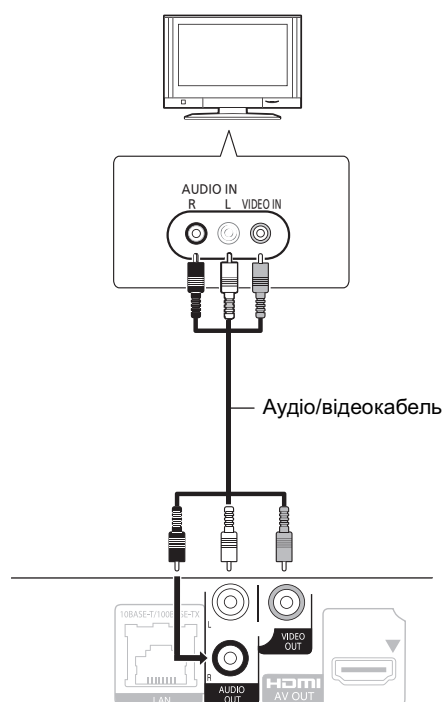

- Підключіть термінали однакового кольору.

КРОК 2 : Підключення до підсилювача/приймача



- Встановіть “Выход аудио HDMI” в “Вкл.” (⇒ 26).
- Виберіть “Цифровой аудиовыход” в залежності від підключеного підсилювача/приймача (⇒ 25).
- Підключення HDMI підтримує VIERA Link “HDAVI Control” (⇒ 21).
- Якщо використовується телевізор або підсилювач/ресивер, які не мають позначки “(ARC)” (не сумісний з ARC) на роз’ємі HDMI, для прослуховування звуку з телевізора за допомогою підсилювача/ресивера потрібно також з’єднати підсилювач/ресивер із телевізором за допомогою оптичного цифрового кабелю.

КРОК 3 : Підключення до широкосмугової мережі

При підключенні цього пристрою до широкосмугової мережі можна користуватися такими послугами.

- Оновити мікропрограмне ПЗ (⇒ 12)
- Користуватися BD-Live (⇒ 16)
- Ви можете встановити з’єднання з іншим пристроєм (⇒ 20)

Докладну інформацію відносно методу підключення дивіться в інструкціях з експлуатації підключеного обладнання.

■ підключення кабелю LAN

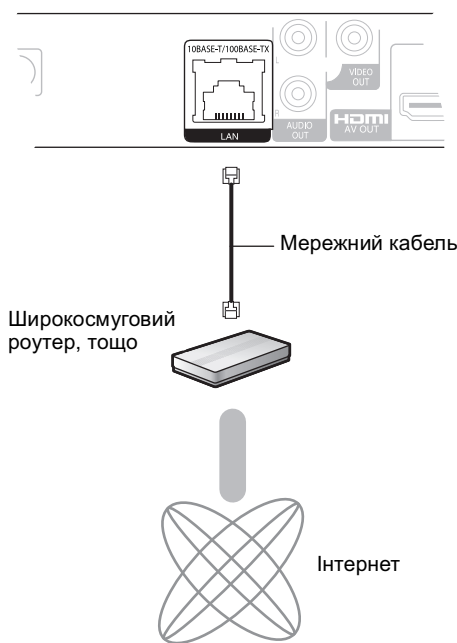

- Для підключення периферійних пристроїв використовуйте кабелі LAN прямого підключення (STP) категорії 5 або вище.
- Вставлення у гніздо LAN іншого кабелю, окрім кабелю LAN, може призвести до пошкодження пристрою.

КРОК 4 : Підключення шнура живлення

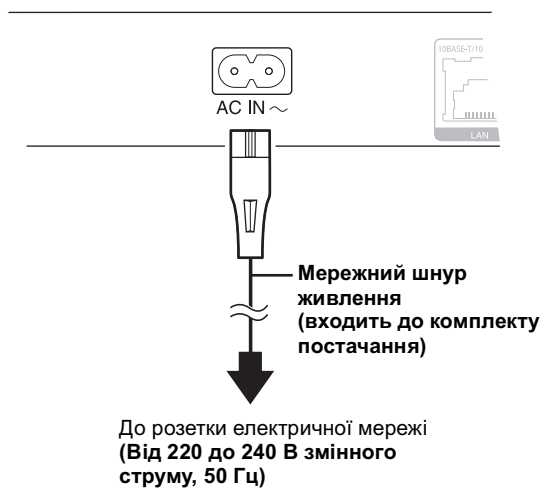

- Апарат споживатиме незначну кількість енергії навіть у вимкненому стані ("Быстрый старт": "Выкл.", прибл. 0,2 Вт). Для економії електроенергії при невикористанні апарату тривалий час рекомендується відключати його від розетки електричної мережі.

КРОК 5 : Налаштування

Простая настройка

Після першого підключення нового плеєра й натискання кнопки живлення з'являється екран основних настройок.

Підготовка

Включіть телевизор і виберіть відповідний вхід відео.

1 Натисніть [⏻].

З'явиться вікно установки.

2 Виконуйте інструкції, які виводяться на екран, та виконайте налаштування за допомогою [▲, ▼] та натисніть [OK].

"Язык на экране", "Формат ТВ" і "Быстрый старт" встановлено. (⇒ 25–27)

Після закінчення "Простая настройка" ви можете виконати "Простая Настройка Сети".



- Дану установку можна виконувати у будь-який час, вибравши "Простая настройка" в меню установки. (⇒ 27)
- Ці настройки можна змінювати окремо. (⇒ 25–27)

Простая Настройка Сети

Після закінчення "Простая настройка", ви можете виконати "Простая Настройка Сети".

Виконуйте інструкції, які виводяться на екран, виконайте налаштування за допомогою [▲, ▼, ◀, ▶] та натисніть [OK].

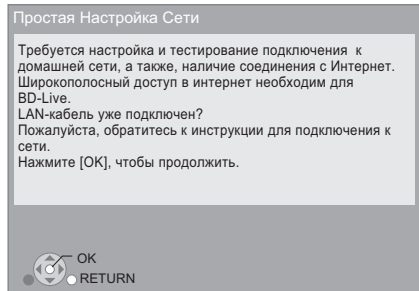

Якщо під час налаштування виникають проблеми

Просте налаштування мережі (Перевірка підключення до домашньої мережі)

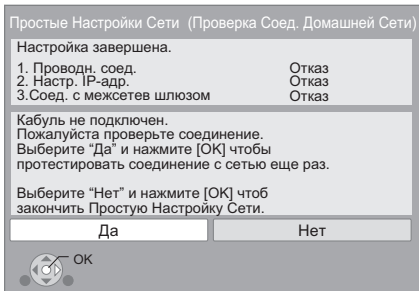

Дисплей	Перевірте наступне
1. Проводн. соед. Отказ 2. Настр. IP-адр. Отказ 3. Соед. с межсетев шлюзом Отказ	● Підключення кабелів LAN (⇒ 9)
1. Проводн. соед. Удачно 2. Настр. IP-адр. Отказ 3. Соед. с межсетев шлюзом Отказ	● Підключення та налаштування концентратора та роутера
1. Проводн. соед. Удачно 2. Настр. IP-адр. Удачно або Есть доступ к дом. сети 3. Соед. с межсетев шлюзом Отказ	● Налаштування "IP Адрес / Настройки DNS" (⇒ 26)

Просте налаштування мережі (Перевірка підключення до Інтернету)

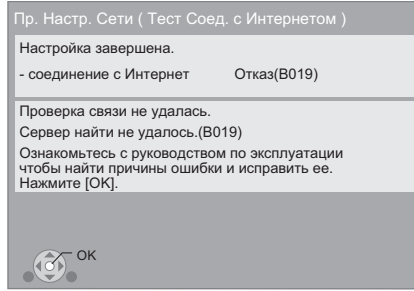

Дисплей	Перевірте наступне
Сервер найти не удалось. (B019)	● Налаштування "Первичный DNS" і "Вторичный DNS" "IP Адрес / Настройки DNS" (⇒ 26)
Установить связь с сервером не удалось. (B020)	● Сервер може бути зайнятим або служба може бути призупиненою. Трохи почекайте та спробуйте знову. ● Налаштування "Настройки Прокси Сервера" (⇒ 26) та роутера

Підключення і настройки



- Дивіться інструкції з експлуатації концентратора або роутера.
- Ви можете виконати ці налаштування будь-коли, вибравши "Простая Настройка Сети" в меню установки. (⇒ 26)
- Ви можете скасувати ці налаштування індивідуально за допомогою "Настройки Сети". (⇒ 26)

Оновлення вбудованого ПЗ

Час від часу Panasonic може випускати оновлене вбудоване ПЗ для цього апарату, яке може додати або покращити способи виконання операцій. Ці оновлення доступні безкоштовно.

Цей апарат може перевіряти вбудоване ПЗ автоматично під час під'єднання до Інтернету через широкосмугове підключення.

Коли доступна нова версія вбудованого ПЗ, відображається наступний екран.

Доступны посл. встроенные прог. Пожалуйста, обновите встроен. в Настройках.

Оновлення прошивки

Натисніть [HOME] ⇒ оберіть “Установка” ⇒ оберіть “Настройки Плейера” ⇒ оберіть “Другие” ⇒ [OK] ⇒ оберіть “Обновление встроенных программ” ⇒ [OK] ⇒ оберіть “Обновить сейчас”

НЕ ВІДКЛЮЧАЙТЕ апарат від мережі живлення та не виконуйте будь-які операції під час виконання оновлення.

Після інсталяції вбудованого ПЗ, на дисплеї апарату відобразиться “FINISH”. Апарат перезапуститься та відобразиться наступний екран.

Встроенные программы
были обновлены.
Установлена версия: x.xx

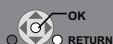

- Якщо завантаження в цей апарат було невдалим, або він не підключений до Інтернету, ви можете завантажити останнє вбудоване ПЗ з наступного веб-сайту та записати його на CD-R для оновлення вбудованого ПЗ.
<http://panasonic.jp/support/global/cs/>
(Цей сайт підтримує лише англійську мову.)
Щоб переглянути версію вбудованого в цей апарат ПЗ. (⇒ 27, “Информация о системе”)
- Для завантаження потрібно кілька хвилин. В залежності від середовища підключення цей час може бути більший, або завантаження може не виконатися належним чином.
- Якщо не потрібно перевіряти версію останнього вбудованого ПЗ, встановіть “Проверка авто. обновл.” на “Выкл.”. (⇒ 27)

КРОК 6 : Перепрограмування дистанційного керування

Для інших продуктів Panasonic

Якщо за наявності більше ніж одного плеєра/рекордера Panasonic пульт ДК керує водночас двома виробами, потрібно змінити код пульта ДК на одному з виробів, щоб запобігти таким випадкам. (⇒ 27, “Пульт Управл.”)

Для телевізора

Ви можете використовувати дистанційний пульт керування телевізором.

- 1 Введіть 2-значний цифровий код (⇒ 32) за допомогою кнопок з цифрами, поки натиснута [TV].**
наприклад, 01: [0] ⇒ [1]
- 2 Перевірте цю можливість, увімкнувши телевізор.**



- Якщо для марки вашого телевізора вказано більш ніж один код, тоді виберіть той, який забезпечує правильне виконання операції.

Як вставляти та виймати носії даних

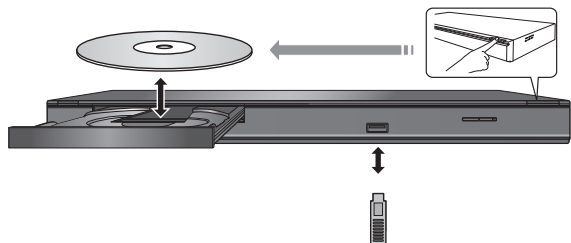

- Вставляючи носій, переконайтесь, що його лицьова частина повернута вгору.
- Якщо ви підключаєте виріб Panasonic за допомогою кабелю USB, екран установок може з'явитись на обладнанні, яке підключається. Детальну інформацію можна знайти в інструкціях по експлуатації обладнання, яке підключається.

ГЛАВНАЯ Меню

Управління основними функціями цього апарату може здійснюватись з меню ГЛАВНАЯ.

Підготовка

Включіть телевизор і виберіть відповідний вхід відео.

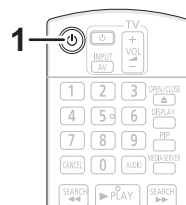

1 Натисніть [⏻] для вклучення пристрою.

Відобразиться меню ГЛАВНАЯ.

2 Натисніть [OK] або [▲, ▼, ◀, ▶] та оберіть пункт.

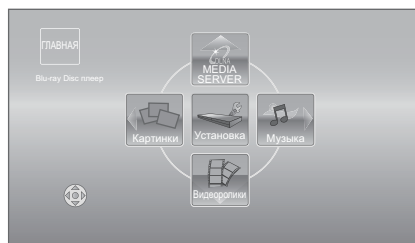

- Якщо вставлено носій інформації, з'являється екран для обрання контенту з цього носія.
- Якщо там з'являться будь-які інші пункти, повторіть цей крок.
- Щоб повернутися у меню ГЛАВНАЯ, виберіть "ГЛАВНАЯ" або натисніть [RETURN] декілька разів.

Підключення і настройки

Відтворення

Відеоролики/ Картинки/ Музыка	Диск	Відтворення вмісту. (⇒ 14, 18, 19) • Якщо на носіїві знаходиться контент різних типів, оберіть потрібні типи контенту або назву файла.
	USB	
MEDIA SERVER	(⇒ 20)	
Установка	Настройки Плейера	(⇒ 24)
	Управление USB	(⇒ 16)

Щоб відобразити меню ГЛАВНАЯ

Натисніть [HOME].



- Елементи, що відображаються, залежать від медіа.
- У разі потреби, виберіть "Опция Диска Смешанных Данных", якщо використовуєте диск з обома файлами даних (MP3, JPEG, DivX, MKV) та відео. (⇒ 24)

Відтворення відео

BD DVD CD USB

1 Вставте носій.

У відкритому меню контенту натисніть [▲, ▼, ◀, ▶] та оберіть потрібний пункт. (⇒ 13)

2 Натисніть [▲, ▼] для вибору заголовка, а тоді натисніть [OK].

■ Щоб показати меню

Ви можете відобразити Главное меню, DIRECT NAVIGATOR або Всплывающее меню.

Натисніть [TOP MENU] або [POP-UP MENU].

- Натисніть [▲, ▼, ◀, ▶] для вибору запису і натисніть [OK].

■ Щоб показати повідомлення про стан

Під час відтворення натисніть [STATUS].

Повідомлення про стан надають інформацію про те, що зараз відтворюється. Кожного разу при натисканні [STATUS] відображувані інформація може змінюватися або зникати з екрана.

наприклад, BD-Video

T: Заголовок, C: Розділ, PL: Список відтворення

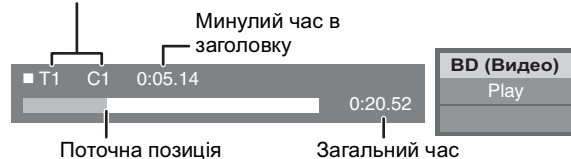

- Сигнал від дисків PAL виводиться як PAL. Сигнал від дисків NTSC виводиться як "NTSC" або "PAL60". Ви можете вибрати "NTSC" або "PAL60" у "Вывод Содержания NTSC" для дисків NTSC. (⇒ 25)
- ПРИ ВІДОБРАЖЕННІ МЕНЮ ДИСКИ ПРОДОВЖУЮТЬ ОБЕРТАТИСЯ. Натисніть [■STOP] після завершення відтворення для захисту двигуна пристрою, екрану телевізора і ін.
- В залежності від носія та вмісту відображення може змінитися або може не з'явитися.
- DivX і MKV: Послідовне відтворення є неможливим.
- Неможливо відтворювати відеозаписи AVCHD та MPEG2, у яких перетягнутий, скопійований та вставлений в носій.
- Для економії електроенергії передбачається, що після 30 хвилин, протягом яких не натискається жодна кнопка і не відтворюється жодний файл (наприклад, пауза, меню, статичне зображення тощо), живлення пристрою автоматично вимикається.

Інші операції під час відтворення

Ці функції можуть не працювати, в залежності від носія та вмісту.

Стоп

Натисніть [■STOP].

Позиція зупинки запам'ятовується.

Функція відновлення відтворення

Натисніть [▶PLAY] для перезапуску з даної позиції.

- Позиція скидається при відкритті лотка або натисненні [■STOP] кілька разів для відображення "StOP" на дисплеї пристрою.
- В дисках BD-Video, які містять BD-J, функція відновлення відтворення не працює.

Пауза

Натисніть [■PAUSE].

- Повторно натисніть [■PAUSE] або [▶PLAY], щоб знову розпочати відтворення.

Пошук/Сповільнений рух

Пошук

У процесі відтворення натисніть [SEARCH◀◀] або [SEARCH▶▶].

- Музика та MP3: Швидкість змінюється покроково.

Сповільнений рух

У режимі паузи натисніть [SEARCH▶▶].

Швидкість збільшується до 5 кроків.

- Натисніть [▶PLAY], щоб повернутися до нормальної швидкості відтворення.

Пропуск

У режимі відтворення або паузи натисніть [◀◀] або [▶▶].

Перехід до назви, розділу або доріжки, яку потрібно відтворити.

- Кожне натиснення збільшує число пропусків.

Покадрове відтворення

У режимі паузи натисніть [▶] (■▶).

- Натисніть та утримуйте для послідовної зміни напрямку перегляду вперед.
- Натисніть [▶PLAY], щоб повернутися до нормальної швидкості відтворення.

Зміна звуку

Натисніть [AUDIO].

Ви можете змінювати номер звукового каналу або мову звукової доріжки, тощо.

Корисні функції

- 1 Натисніть [OPTION].
- 2 Виберіть елемент і натисніть [OK].

Поки відображається екран DIRECT NAVIGATOR

См. список воспр.	Для відтворення списків записів.
Просмотр записей	Для вибору заголовка.
Папка	Щоб перейти до іншої папки.

Під час відтворення

Главное меню	Для відображення Главное меню.
Всплывающее меню	Для відображення Всплывающее меню.
Меню	Для відображення Меню.



- В залежності від носія та вмісту, пункти, які відображаються, можуть відрізнятися.

■ Відображення тексту субтитрів

Пристрій дозволяє відображати текст субтитрів для дисків з відео у форматах DivX та MKV. Операції можуть розрізнятися або взагалі виконуватися некоректно залежно від способу створення файлу і стану пристрою (відтворення, зупинка, тощо).

Встановіть “Субтитры” в “Диск” (⇒ 22)



- Файли відео формату DivX та MKV, для яких не відображається “Текст”, не містять тексту субтитрів.
- Якщо текст субтитрів відображається неправильно, спробуйте змінити параметри мови. (⇒ 24)
- Ця функція не стосується субтитрів, описаних у технічних умовах стандарту DivX, та не має чіткого стандарту.

Перегляд BD-Live або “картинки в картинці” у BD-Video

Робота з дисками BD-Live через Інтернет

BD-Live дозволяє користуватись більшою кількістю функцій, таких як субтитри, ексклюзивні зображення та онлайн-ігри, шляхом підключення цього пристрою до Інтернету. Оскільки більшість дисків, сумісних з BD-Live, відтворюються з використанням функції BD-Live, потрібне завантаження додаткових даних у зовнішній (локальний) пристрій пам'яті.

- У цьому апараті як локальний пристрій пам'яті використовується пристрій USB. Функцію BD-Live неможливо використати, якщо не вставлено жодного пристрою USB.

- 1** Виконайте підключення до мережі та налаштування параметрів. (⇒ 9, 11)
- 2** Вставте пам'ять USB з об'ємом вільного місця не менше 1 Гб.
- 3** Вставте диск.

■ Видалення даних з пристрою USB

Якщо вам більше не потрібні дані, записані на пристрій USB, ви можете видалити ці дані за допомогою наступної процедури.

- ① Вставте пристрій USB.
- ② Натисніть [HOME].
- ③ Натисніть [OK] для вибору “Установка”.
- ④ Натисніть [▶] для вибору “Управление USB”.
- ⑤ Натисніть [OK].

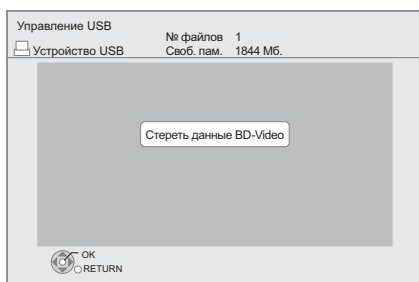

- ⑥ Натисніть [◀, ▶] для вибору “Да” і натисніть [OK].
- ⑦ Натисніть [◀, ▶] для вибору “Пуск” і натисніть [OK].

Відтворення “картинки в картинці”

Для включення/виключення вторинного відео
Натисніть [PIP].



Щоб ввімкнути/вимкнути додатковий канал звуку [DISPLAY] ⇒ виберіть “Диск” ⇒ [▶] ⇒ виберіть “Сигнал” ⇒ [OK] ⇒ встановіть “Звук. дорож.” в “Вторич. Відео” на “Вкл.” або “Вykl.”



- Функції та методи роботи можуть розрізнятися залежно від диска. Вказівки з їх використання дивіться на диску й інтернеті-сайті виробника дисків.
- Деякий вміст BD-Live, доступний на дисках Blu-ray, може потребувати створення облікового запису в Інтернеті для доступу до вмісту BD-Live. Див. інформацію, що відображується на екрані, або посібник користувача диска, де наведено відомості про отримання облікового запису.
- Для деяких дисків може потрібно змінити “Інтернет Доступ BD-Live” (⇒ 24).
- При відтворенні BD-Live-сумісних дисків ідентифікатор програвача або диска може бути переданий по мережі Інтернет виробникові диска.
- Під час пошуку/сповільненого або покадрового відтворення відображається тільки основний відеозапис.
- Коли “BD-Video Втор. Ауд.” в “Цифровой аудиовыход” встановлений у “Вykl.”, вторинний звук не відтворюється (⇒ 25).

Інформація DivX

ЩОДО DIVX ВІДЕО:

DivX® – це формат цифрового відео, створений компанією DivX, Inc. Цей пристрій офіційно сертифікований у якості пристрою DivX Certified®, який підтримує відтворення відео DivX. Детальніша інформація та додаткове програмне забезпечення для перетворення файлів у відеоформат DivX – на divx.com.

ЩОДО DIVX ВІДЕО НА ЗАМОВЛЕННЯ:

Для відтворення придбаних відеозаписів DivX відео на замовлення (VOD) необхідно зареєструвати даний пристрій, сертифікований у якості DivX Certified®.

Для отримання свого коду реєстрації перейдіть до розділу DivX VOD у меню налаштування свого пристрою. З більш докладною інформацією про порядок реєстрації можна ознайомитись на сайті vod.divx.com.

- Захищений авторським правом вміст у форматі DivX, який зберігається на пристрої USB, може відтворюватись тільки через вихідний роз'єм HDMI.

Виведіть реєстраційний код пристрою.

(⇒ 27, “Регистрация DivX” у “Другие”)



- Після відтворення вмісту у форматі DivX VOD перший раз, код реєстрації не відображається.
- Якщо ви придбаєте вміст DivX VOD, використовуючи реєстраційний код, який відрізняється від коду цього пристрою, ви більше не зможете відтворити цей вміст.

Скасування реєстрації апарату.

(⇒ 27, “Регистрация DivX” у “Другие”)

Натисніть [◀, ▶] для вибору “Да” у “Регистрация DivX”. Скористайтесь кодом скасування реєстрації, щоб скасувати реєстрацію на сайті www.divx.com.

Програми DivX VOD (відео на запит), які можуть бути відтворені лише задану кількість разів

Деякі DivX VOD диски можуть тільки програтися задану кількість разів. Під час відтворення цього вмісту відображається кількість вже виконаних відтворень та початкова їх кількість.

- При кожному відтворенні вмісту зменшується кількість переглядів, які залишилися. Проте при використанні функції відновлення відтворення кількість переглядів, які залишилися, не зменшиться.

Відтворення фіксованих зображень

BD DVD CD USB

(BD-RE, DVD-R/-R DL, CD-R/RW, пристрій USB)

1 Вставте носій.

У відкритому меню контенту натисніть [▲, ▼, ◀, ▶] та оберіть потрібний пункт. (⇒ 13)

2 Натисніть [▲, ▼, ◀, ▶] для вибору фотографії зображення і натисніть [OK].

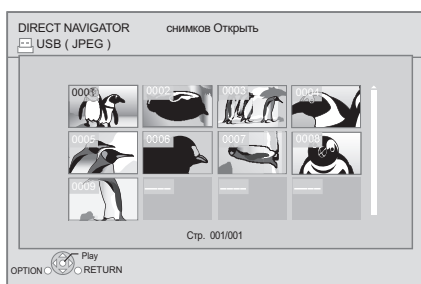

Натисніть [◀, ▶] для відображення попереднього або наступного фіксованого зображення.

Для виходу з екрана
Натисніть [TOP MENU].

■ Для відображення властивостей статичних зображень

У режимі відтворення натисніть кнопку один або два рази [STATUS].

Дата зйомки



Для виходу з екрана
Натисніть [STATUS].

Корисні функції

1 Натисніть [OPTION].

2 Виберіть елемент і натисніть [OK].

Поки відображається екран снимков Открыть

Папка	Для вибору фіксованих зображень в іншій теці.
Нач.показ слайдов	Можна відтворювати фіксовані зображення по черзі з постійним інтервалом.
Уст. показа слайдов	Время показа Зміна інтервалу відображення. Эффект Транз. Визначення способу відображення. Повтор Воспр. Повторення показу слайдів. Натисніть [▲, ▼, ◀, ▶] для вибору "Установки" і натисніть [OK].

Під час відтворення

Поверн. вправо	Повернути фіксоване зображення.
Поверн. влево	



- Пункти, що відображаються, змінюються залежно від стану пристрою і типу медіа-контенту.
- При відтворенні фіксованого зображення з великою кількістю пікселів інтервал відтворення може збільшуватися. Навіть при зміні даного параметра інтервал відтворення може не зменшитися.

Відтворення музики

DVD CD USB

(DVD-R/-R DL, музичний CD, CD-R/RW, пристрій USB)

1 Вставте носій.

У відкритому меню контенту натисніть [▲, ▼, ◀, ▶] та оберіть потрібний пункт. (⇒ 13)

2 Натисніть [▲, ▼] для вибору доріжки і натисніть [OK].

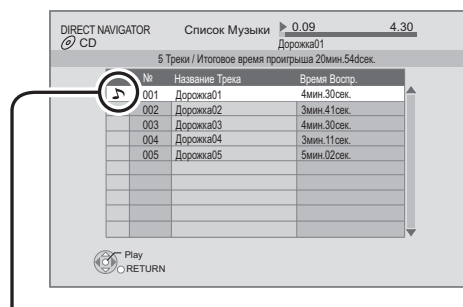

“♪” позначає композицію, яка відтворюється в цей час.

Для виходу з екрана

Натисніть [TOP MENU].

Відтворення запису з іншої теки

- 1 Поки відображається екран DIRECT NAVIGATOR, натисніть [OPTION].
- 2 Натисніть [▲, ▼] для вибору “Папка”, а тоді натисніть [OK].



- Вибирати теки з несумісними файлами не можна.

Відтворення контенту з сервера DLNA (DLNA)

Ви можете дивитися відео, фотознімки та прослуховувати музику, що зберігаються на сертифікованому мультимедійному сервері DLNA, під'єднаному до домашньої комп'ютерної мережі разом з цим пристроєм.

– Ця функція підтримується тільки операційною системою Windows 7.

Підготовка

- ① Виконайте налаштування мережевого підключення (⇒ 9) і мережі (⇒ 11) для цього апарата.
- ② Виконайте налаштування домашньої мережі ПК.
- Додайте контент та папку до бібліотеки програвача Windows Media® Player.
 - Список відтворення програвача Windows Media® Player може відтворювати лише той контент, який зберігається у бібліотеках.

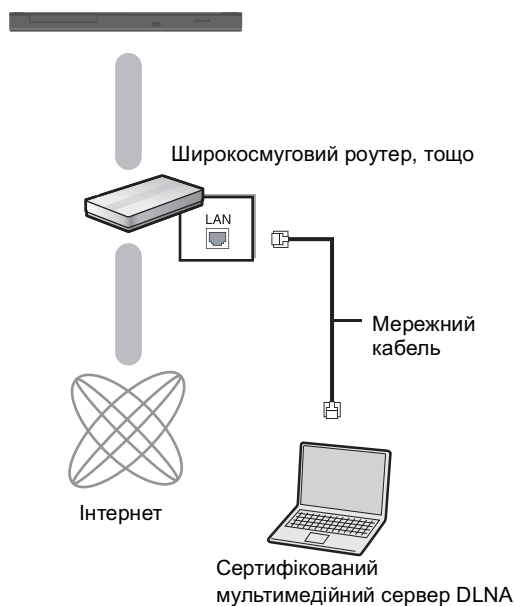

Для отримання детальної інформації щодо налаштування та способу експлуатації підключеного обладнання див. наступний веб-сайт та інструкції з експлуатації відповідного обладнання.
<http://panasonic.jp/support/global/cs/>
 (ця веб-сторінка доступна тільки англійською мовою.)

1 Натисніть [MEDIA SERVER].

- Відображається список обладнання, що підключено через мережу.
- Оновити цей список можна, натиснувши червону кнопку на пульті керування.

наприклад

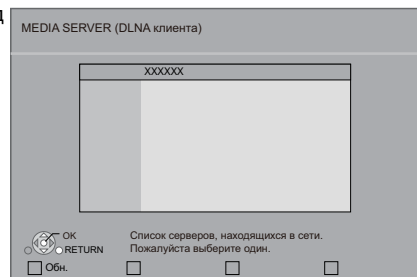

2 Натисніть [▲, ▼], оберіть обладнання, з якого треба відтворити контент, і натисніть [OK].

3 Натисніть [▲, ▼, ◀, ▶] оберіть пункт для відтворення (папку) та натисніть [OK].

- В залежності від типу диску і контенту ви можете користуватися різними зручними функціями, натиснувши [OPTION] або [DISPLAY].
- З початком відтворення відображається Панель управління. Керування можна виконувати за допомогою [▲, ▼, ◀, ▶], [OK] та [EXIT].

Панель управління

наприклад



- Натисніть [OK], якщо не відображається Панель управління.
- Щоб приховати Панель керування, натисніть [RETURN].

Для виходу з екрана

Натисніть [EXIT], [HOME] або [TOP MENU].



- Структура меню змінюється відповідно до підключеного до цього пристрою обладнання. Оберіть контент, повторивши дію.
- Для деяких типів контенту і обладнання відтворення неможливе.
- Пункти, які на дисплеї відображаються сірим кольором, не можуть відтворюватися на цьому пристрої.
- Цей пристрій не можна використовувати для відтворення через підключене обладнання.
- У залежності від характеристик підключеного ПК деякі кадри відео можуть випадати, або може виявитися, що відео зовсім неможливо відтворити.

Спільна робота з телевізором

(VIERA Link “HDAVI Control™”)

Що таке VIERA Link “HDAVI Control”?

VIERA Link “HDAVI Control” є зручною функцією, яка пропонує сумісну роботу цього апарату з телевізором Panasonic (VIERA) або з іншим устаткуванням з функцією “HDAVI Control”. Ви можете використовувати дану функцію, підключивши устаткування за допомогою кабелю HDMI. Див. інструкції по експлуатації для отримання докладної інформації про підключення устаткування.

Підготовка

- ① Встановіть “VIERA Link” на “Вкл.” (⇔ 26). (Настройка за умовчанням: “Вкл.”.)
- ② Встановіть операції “HDAVI Control” на підключеному устаткуванні (наприклад, телевізор).
- ③ Включіть все “HDAVI Control” сумісне устаткування і виберіть канал входу даного пристрою на підключеному телевізорі, щоб функція “HDAVI Control” працювала правильно.
Також при зміні підключення або параметрів повторіть дану процедуру.

Автоматичне перемикання входів Спільне увімкнення

Коли пристрій починає відтворення, телевізор автоматично перемикається на вхідний канал та відображає відповідну дію.

До того ж, якщо телевізор був вимкнений, він автоматично вмикається.

Спільне вимкнення

Все підключене устаткування, сумісне з “HDAVI Control”, включаючи даний пристрій, автоматично вимикається при виключенні телевізора.



- Цей пристрій підтримує функцію “HDAVI Control 1”. Цей стандарт сумісний зі звичайним обладнанням HDAVI від Panasonic.
- VIERA Link “HDAVI Control”, заснований на функціях управління, HDMI, що надаються, який є промисловим стандартом, відомим як HDMI CEC (Consumer Electronics Control), є унікальною функцією, яку нам вдалося розробити і запровадити. Проте, її відповідну роботу з устаткуванням інших виробників, яке підтримує HDMI CEC, гарантувати не можна.
- Для отримання докладної інформації див. керівництва по експлуатації устаткування інших виробників, яке підтримує функцію VIERA Link.

Відтворення

Меню відтворення

1 Натисніть [DISPLAY].

наприклад, BD-Video



2 Натисніть [▲, ▼] для вибору меню і натисніть [▶].

3 Натисніть [▲, ▼, ◀, ▶] для вибору елемента і натисніть [▶].

4 Натисніть [▲, ▼] для вибору параметра.

Деякі елементи можна змінити, натиснувши [OK].

Для виходу з вікна

Натисніть [DISPLAY].

Залежно від стану пристрою (відтворення, пауза, тощо) і вмісту носія інформації, деякі пункти ви не зможете вибрати чи змінити.

Стосовно мови : (⇒ 32)

Диск

Сигнал

Первич. Видео	Видео	Відображається спосіб запису початкового відео.
	Звук. дорож.	Виберіть тип аудіо або мову.
Вторич. Видео	Видео	Вибір ввімкнення/вимкнення зображень. Відображається спосіб запису початкового відео.
	Звук. дорож.	Виберіть ввімкн/вимкн аудіо та мову.

Видео

Відображається спосіб запису початкового відео.

Звук. дорож.

Показує або змінює звукову доріжку.

Субтитры

Вмикає/вимикає субтитри та змінює мову в залежності від носія.

Стиль Подз.

Виберіть стиль субтитрів.

Аудио канал

Вибирає номер звукового каналу.

(⇒ 14, "Зміна звуку")

Угол

Виберіть номер кута.



- Деякі пункти можна змінити тільки з меню диска. (⇒ 14)

Play

Повтор воспр.

(Тільки тоді, коли на екрані установки починає відображатися минулий час.)

Вибір пункту для повторного відтворення. Залежно від носія пункти будуть показані по-різному.

Виберіть "Выкл." для відміни.

ВЫБОРОЧ.

Вибирає використання або ні відтворення у випадковому порядку.

Изобр.

РЕЖИМ

Вибір режиму якості зображення в процесі відтворення.

- Якщо ви вибираєте "Польз.", то можете виконати наступні настройки.
Натисніть [▶] для вибору "Настр. Изображ." та натисніть [OK].

Прогрессив.

Виберіть метод конверсії для прогресивного виходу для відповідності типу матеріалу, що відображається.

- Якщо при виборі "Авто" відео спотворюється, виберіть "Видео" або "Фильм", залежно від матеріалу, що буде відтворюватися.

Меню установок

Змініте параметри пристрою, якщо потрібно. Параметри не зміняться, навіть якщо ви перемкнете пристрій в черговий режим.

- 1 Натисніть [HOME].
- 2 Натисніть [OK] для вибору “Установка”.
- 3 Натисніть [◀] для вибору “Настройки Плейера”.

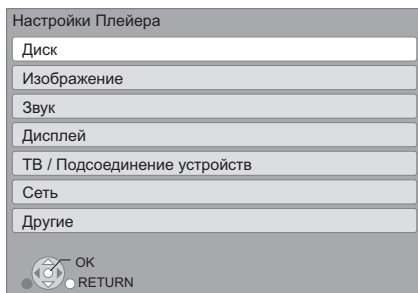

- 4 Натисніть [▲, ▼] для вибору меню і натисніть [OK].
- 5 Натисніть [▲, ▼] для вибору елемента і натисніть [OK].
Якщо є інші елементи, повторіть дані кроки.
- 6 Натисніть [▲, ▼, ◀, ▶] для вибору опції і натисніть [OK].



- Методи роботи можуть відрізнятися. В даному випадку слідуйте інструкціям на екрані.

Щодо паролю

Пароль для наступних пунктів є спільним.
Не забудьте свій пароль.

- “Рейтинг DVD-Video”
- “Рейтинг BD-Video”

Диск

Рейтинг DVD-Video

Встановіть рівень для обмеження відтворення DVD-Video.

- Слідуйте екранним вказівкам. Введіть пароль з 4 цифр за допомогою цифрових кнопок, коли з'явиться вікно пароля.

Рейтинг BD-Video

Встановіть межу віку для відтворення BD-Video.

- Слідуйте екранним вказівкам. Введіть пароль з 4 цифр за допомогою цифрових кнопок, коли з'явиться вікно пароля.

Предпочтение муз.файла

Виберіть мову для відтворення.

- Якщо вибраний “Оригинальный”, буде використовуватись оригінальна мова кожного диску.
- Введіть код за допомогою (⇒ 32) цифрових клавіш, коли вибираєте “Другие ****”.

Предпочт. субтитры

Виберіть мову для субтитрів.

- Якщо вибраний “Автоматический”, а мова, вибрана для “Предпочтение муз.файла” недоступна, субтитри автоматично з'являться на тій мові, на якій вони доступні на цьому диску.
- Введіть код за допомогою (⇒ 32) цифрових клавіш, коли вибираєте “Другие ****”.

Предпочт. меню

Виберіть мову для меню дисків.

- Введіть код за допомогою (⇒ 32) цифрових клавіш, коли вибираєте “Другие ****”.

Интернет Доступ BD-Live (⇒ 16)

Можна обмежити доступ до Інтернету під час використання функцій BD-Live.

- Якщо вибраний “Предел”, доступ до Інтернету дозволений лише для вмісту BD-Live, який має сертифікати власника.

Опция Диска Смешанных Данных

Виберіть на дисках контент для відтворення з обома файлами даних та відео.

- Якщо вибрано “MP3/JPEG/DivX”, функція меню відео недоступна.
- Якщо обрати “BD-RE/AVCHD”, файли даних не зможуть відтворюватися.

Текст Субтитров

Оберіть зручну мову зі списку для тексту субтитрів DivX або MKV (⇒ 15).

- Цей пункт відображається тільки після відтворення файла.



- BDAV — це один з форматів відео, що записуються на BD-RE/BD-R. (⇒ 6)

Изображение

Вывод Содержания NTSC

Виберіть вихід PAL60 або NTSC при відтворенні дисків NTSC.

Звук

Компрессия динамич. уровня

Ви можете прослуховувати на низькій гучності, але чітко чути діалоги.

(тільки Dolby Digital, Dolby Digital Plus та Dolby TrueHD)

- “Авто” працює тільки при відтворенні Dolby TrueHD.

Цифровой аудиовыход

Натисніть [OK] для відображення наступних параметрів.

Dolby D/Dolby D +/Dolby TrueHD DTS/DTS-HD

Виберіть вихідний аудіосигнал.

- Виберіть “PCM”, якщо підключене обладнання не може декодувати відповідний формат звуку. Цей пристрій декодує аудіоформат та передає звук на під’єднане обладнання.
- Встановлення неправильних налаштувань може призвести до шуму.

BD-Video Втор. Ауд.

Виберіть, змішувати або ні основний та додатковий звук (включаючи звук клацання кнопок). (⇒ 16)

- Якщо вибраний “Выкл.”, апарат буде відтворювати тільки основний звук.

Низведение

Виберіть систему знижуючого міксування багатоканального звуку в 2-канальний.

- Виберіть “Окр. зв. зак.”, якщо підключена апаратура, яка підтримує функцію моделювання об’ємного звуку.
- Це не впливає на “Bitstream” через HDMI AV OUT.
- Звук виводитиметься як “Стерео” в таких випадках.
 - Відтворення AVCHD
 - Відтворення додаткового звуку (включаючи звук клацання кнопок)

Дисплей

Сообщения на экране

Виберіть, чи потрібно автоматично показувати повідомлення статусу.

Язык на экране

Виберіть мову для даних меню і екранних повідомлень.

Функция Хранителя Экр.

Це запобігає пропаленню на екрані.

- Якщо встановлено на “Вкл.”:
 - Якщо операції не виконуються впродовж 10 хвилин або більше, екран DIRECT NAVIGATOR автоматично перемикається на меню ГЛАВНАЯ.
 - Під час відтворення або паузи ця функція недоступна.
 - Незалежно від налаштування, якщо з музичними носіями [CD-DA] або MP3 впродовж певного часу не виконується жодної операції, екран DIRECT NAVIGATOR перемикається на інші статуси автоматично.

Передняя Индикаторная

Змінює яскравість дисплея пристрою.

- Якщо вибраний “Автоматический”, дисплей тьмяніє під час відтворення та стає яскравим в усіх випадках крім відтворення.

Лицензия Прог. Обес.



Відображається інформація про програмне забезпечення, яке використовується даним пристроєм.

ТВ / Подсоединение устройств

Формат ТВ

Встановите відповідно до типу підключеного телевізора.

Якщо підключений телевізор з форматом зображення 4:3 та відтворюється зображення у форматі 16:9:

4:3 Вырав.	Бічні сторони обрізаються таким чином, що зображення заповнює увесь екран. Якщо відтворюється BD-Video, відеосигнал відтворюється у форматі "4:3 Поч. Ящ.". 
4:3 Поч. Ящ.	У верхній та нижній частині зображення з'являються чорні полоси. 

Якщо підключений широкоекранний телевізор 16:9 та відтворюється зображення у форматі 4:3:

16:9	Відеосигнал відтворюється у форматі 4:3 в центрі екрану.
16:9 полноэкр.	Відеосигнал відтворюється як горизонтально розтягнуте зображення у форматі 16:9.

HDMI Соединение

Натисніть [OK] для відображення наступних параметрів.

Формат HDMI

Елементи, які підтримуються підключеними пристроями, показані на екрані як "*". Якщо вибраний будь-який елемент без "*", зображення можуть спотворюватися.

- Якщо вибраний "Автоматический", автоматично вибирається вихідна роздільна здатність, яка найбільше підходить для підключеного телевізора.
- Для перегляду відео високої чіткості, перетвореного в 1080р, підключити апарат безпосередньо до телевізора з підтримкою 1080р (Телебачення високої чіткості). Якщо апарат підключається до HD телевізору через інше устаткування, проміжне устаткування також має підтримувати 1080р.

Вывод 24p

Якщо цей апарат підключений до телевізора, який підтримує вихід 1080/24p з використанням кабелю HDMI, фільми та інші матеріали, записані в режимі 24p, відтворюються в режимі 24p.

- Якщо відтворюється зображення BD-Video, яке відрізняється від 24p, зображення буде відтворюватися у режимі 60p.
- 24p :
Прогресивне зображення, записане з частотою 24 кадри в секунду (кінофільм). Багато фільмів BD-Video записані з частотою 24 кадри на секунду у відповідності з плівочними матеріалами.

Выход аудио HDMI

Даний параметр вибирає, чи потрібно виводити аудіо з HDMI.

VIERA Link

Встановите для використання функції "HDAVI Control" при підключенні за допомогою кабелю HDMI до пристрою, який підтримує "HDAVI Control".

- Виберіть "Выкл.", якщо не бажаєте використовувати "HDAVI Control".

Выход в реж. глубоk. цвета

Ця настройка потрібна для вибору використання Выход в реж. глубоk. цвета, коли підключений телевізор, який підтримує Deep Colour.

Флажок Типа Содержимого

Якщо в підключеному телевізорі є підтримка цієї функції, він буде налаштовуватися, залежно від вмісту відтворення, на оптимальне виведення.

Система ТВ

Виконайте налаштування таким чином, щоб воно відповідало телевізійній системі підключеного телевізора.

- При відтворенні вміст NTSC виводиться у форматі сигналу, вказаному в "Вывод Содержания NTSC", незалежно від налаштувань цього розділу.

Сеть

Простая Настройка Сети (⇒ 11)

Настройки Сети

Виконайте налаштування, які мають відношення до мережі, індивідуально.

Натисніть [OK] для відображення наступних параметрів.

IP Адрес / Настройки DNS

Це потрібно для перевірки стану підключення до мережі та налаштування IP-адреси та DNS.

Натисніть [OK], щоб показати відповідну настройку.

- "Настр. Скор. Соед." доступний тільки тоді, коли "Авто-Конф. Скорости Соединения" встановлений в "Выкл."

Настройки Прокси Сервера

Це потрібно для перевірки стану підключення до Проху-сервера та виконання налаштувань.

Натисніть [OK], щоб показати відповідну настройку.

Адрес MAC

Відображення MAC-адреси цього пристрою.

Другие

Пульт Управл.

Зміна коду пульта ДК у разі, якщо інші вироби Panasonic реагують на цей пульт ДК.

Быстрый старт

Швидкість увімкнення з режиму очікування збільшується.

- На внутрішній керівний пристрій буде подано живлення при встановленні на "Вкл.", тому в порівнянні з налаштуванням "Выкл." буде відбуватися наступне.
 - Споживання електроенергії в режимі очікування зростає. (інформацію про споживану потужність див. в ⇒ 31)

Простая настройка

Ви можете виконати основні настройки ("Язык на экране", "Формат ТВ", "Быстрый старт").

Настройки по умолчанию

При цьому всі значення в меню установок і меню відтворення, окрім "Пульт Управл.", "Язык на экране", "IP Адрес / Настройки DNS", "Настройки Прокси Сервера", "Рейтинг DVD-Video" та "Рейтинг BD-Video" тощо, повертаються до стандартних параметрів.

Регистрация DivX (⇒ 17)

Вам потрібний код реєстрації для покупки і відтворення контенту DivX Відео за запитом (VOD).

Информация о системе

Відображає версію вбудованого в цей апарат ПЗ.

Обновление встроенных программ (⇒ 12)

Натисніть [OK] для виведення наступних настройок.

Проверка авто. обновл.

Якщо це обладнання залишається підключеним до Інтернету, воно перевірить останню версію вбудованого ПЗ, коли воно буде увімкнено, і в разі необхідності можна виконати оновлення.

Обновить сейчас

За наявності оновлення вбудованого ПЗ можна оновити його вручну.

Керівництво по усуненню несправностей

Перш ніж замовити послугу, виконайте наступні перевірки.

Якщо проблема не усунута, зверніться до свого дилера за порадами.

Чи встановлена остання версія вбудованого ПЗ?

Можуть бути випущені оновлення вбудованого ПЗ для усунення порушень, які були виявлені при перегляді певних фільмів. (⇒ 12)

Наступне не означає проблеми з пристроєм:

- Постоянне звуки при обертанні диска.
- Спотворення зображення при пошуку.

■ Апарат не реагує на команди дистанційного керування або кнопки передньої панелі.

Від'єднайте шнур живлення, зачекайте 1 хвилину, а потім підключіть його знову.

■ Неможливо витягнути диск.

Апарат може мати несправності.

- ① Поки апарат ввімкнений, натисніть та утримуйте кнопку [OK], жовту та синю кнопки пульта дистанційного керування одночасно довше ніж на 5 секунд.
 - “00 gEt” відображається на дисплеї апарату.
- ② Декілька разів натисніть кнопку [▶] (праву) на пульті дистанційного керування або [⏏/I] на апараті, поки на дисплеї апарата не відобразиться “06 FtO”.
- ③ Натисніть [OK] на пульті ДК або [▲ OPEN/CLOSE] на пристрої.

Загальні вказівки

Щоб повернутися до заводських налаштувань.

- Виберіть “Да” в “Налаштування по умовчаним” в меню Установка. (⇒ 27)

Для повернення усіх налаштувань до заводських.

- Виконаєте скидання пристрою таким чином:
- ① Поки апарат ввімкнений, натисніть та утримуйте кнопку [OK], жовту та синю кнопки пульта дистанційного керування одночасно довше ніж на 5 секунд.
 - “00 gEt” відображається на дисплеї апарату.
 - ② Декілька разів натисніть кнопку [▶] (праву) на пульті дистанційного керування або [⏏/I] на апараті, поки на дисплеї апарата не відобразиться “08 Fln”.
 - ③ Натисніть та утримуйте кнопку [OK] пульта дистанційного керування або кнопку [▲ OPEN/CLOSE] на апараті не менше ніж 4 секунди.

Пульт дистанційного керування працює неправильно.

- Замініть елементи живлення у пульті керування. (⇒ 4)
- Апарат і пульт керування використовують різні коди. Якщо при натисненні кнопки на дисплеї апарату відображається “SEt □”, змініть код на пульті керування. (⇒ 30)

Режим телетюнера не відображується, коли ввімкнено телевізор.

- Таке може траплятися за певних налаштувань телевізора, коли “Быстрый старт” встановлено на “Вкл.”.
- В залежності від телевізора, цього можна уникнути, повторно підключивши кабель HDMI до іншого вхідного роз'єму HDMI або змінивши параметр автоматичного підключення HDMI.

Ви забули рейтинговий пароль. Ви бажаєте скасувати рейтинговий рівень.

- Відновлюється рівень категорій, попередньо встановлений на заводі.
- ① Поки апарат ввімкнений, натисніть та утримуйте кнопку [OK], жовту та синю кнопки пульта дистанційного керування одночасно довше ніж на 5 секунд.
 - “00 gEt” відображається на дисплеї апарату.
- ② Декілька разів натисніть кнопку [▶] (праву) на пульті дистанційного керування або [⏏/I] на апараті, поки на дисплеї апарата не відобразиться “03 VL”.
- ③ Натисніть [OK] на пульті ДК або [▲ OPEN/CLOSE] на пристрої.

У цього апарата є труднощі з коректним розпізнанням підключення USB.

- Якщо вставити пристрій USB під час відтворення, він може не розпізнатися апаратом.
- Відключіть і знову підключіть кабель USB. Якщо підключення все ж таки не розпізнається, вимкніть живлення пристрою і знову ввімкніть.
- Пристрої USB, що підключаються через USB-концентратор, можуть не розпізнатися цим апаратом.
- Якщо два пристрої пам'яті USB та жорсткий диск USB під'єднані одночасно, вони не будуть розпізнані цим пристроєм.

Зображення

Зображення з даного пристрою не відтворюються на телевізорі.

Зображення спотворене.

- Вибрана неправильна роздільна здатність у "Формат HDMI". Скиньте настройки наступним чином:
 - ① Поки апарат ввімкнений, натисніть та утримуйте кнопку [OK], жовту та синю кнопки пульта дистанційного керування одночасно довше ніж 5 секунд.
 - "00 gEt" відображається на дисплеї апарату.
 - ② Декілька разів натисніть кнопку [▶] (праву) на пульті дистанційного керування або [⏏/I] на апараті, поки на дисплеї апарата не відобразиться "04 PrG".
 - ③ Натисніть та утримуйте кнопку [OK] пульта дистанційного керування або кнопку [▲ OPEN/ CLOSE] на апараті не менше ніж 4 секунди.
 - Виберіть пункт знову. (⇒ 26)
- Коли аудіосигнал Dolby Digital Plus, Dolby TrueHD та DTS-HD не відтворюється як бітовий потік, виберіть "Да" в "Настройки по умолчанию" та виконайте правильні налаштування. (⇒ 27)
- Пристрій та телевізор використовують різні відео системи. Виконайте наступні настройки:
 - ① Поки апарат ввімкнений, натисніть та утримуйте кнопку [OK], жовту та синю кнопки пульта дистанційного керування одночасно довше ніж 5 секунд.
 - "00 gEt" відображається на дисплеї апарату.
 - ② Декілька разів натисніть кнопку [▶] (праву) на пульті дистанційного керування або [⏏/I] на апараті, поки на дисплеї апарата не відобразиться "05 P/n".
 - ③ Натисніть та утримуйте кнопку [OK] пульта дистанційного керування або кнопку [▲ OPEN/ CLOSE] на апараті не менше ніж 4 секунди.
 - Система перемикається з PAL у NTSC або навпаки.
- Система, що використовується на диску, не підходить до вашого телевізора.
 - Диски PAL не можуть відтворюватися на телевізорі NTSC.
 - Цей пристрій може конвертувати сигнали NTSC у PAL60 для перегляду на телевізорах PAL ("Вывод Содержания NTSC" у "Изображение").

Відео не виходить з високим дозволом.

- Переконайтеся, що "Формат HDMI" в меню налаштувань вибраний правильно. (⇒ 26)

Вздовж меж екрану відображається чорна полоса.

Співвідношення сторін екрану неправильне.

- Переконайтеся, що "Формат ТВ" вибраний правильно. (⇒ 26)
- Виконайте налаштування співвідношення сторін.

Звучання

Неможливо чути потрібний тип аудіо.

- Перевірте підключення і параметри "Цифровой аудиовыход". (⇒ 9, 25)
- Для виводу звуку з пристрою, підключеного за допомогою кабелю HDMI, встановіть "Выход аудио HDMI" на "Вкл." у меню настройки. (⇒ 26)

Відтворення

Диск не відтворюється.

- Диск забруднений. (⇒ 4)
- Перевірте регіональний код. (⇒ 7)

Фотографії (в форматі JPEG) відтворюються некоректно.

- Відредаговані на ПК зображення, збережені у форматі Progressive JPEG, тощо, можуть не відтворюватися.

Неможливо відтворити BD-Live.

- Переконайтеся, що цей апарат підключений до широкосмугового Інтернету. (⇒ 9)
- Перевірте настройки "Интернет Доступ BD-Live". (⇒ 24)
- Переконайтеся, що пристрій USB вставлений у слот USB. (⇒ 13)

Мережа

Неможливо підключитися до мережі.

- Перевірте підключення до мережі та настройки. (⇒ 9, 11, 26)
- Установіть підключення, дотримуючись інструкцій з експлуатації кожного пристрою.

Повідомлення

Наступні повідомлення або сервісні номери з'являються на телевізорі або дисплеї пристрою, коли визначається щось незвичайне в процесі запуску або роботи.

На телевізорі

Воспроизведение невозможно.

- Ви вставили несумісний диск.

Воспроизведение на данном устройстве невозможно.

- Ви спробували відтворити несумісне зображення.

Диск не вставлен

- Можливо, диск перевернений.

⊘ Операція не доступна.

- Деякі операції не підтримуються даним апаратом. Наприклад:
 - Зворотнє сповільнене відтворення неможливе.

IP Адрес не установлен.

- "IP адрес" в "IP Адрес / Настройки DNS" є "---. ---. ---. ---". Встановіть "IP адрес", "Подсеть" та "Адрес межсетевого устр.". (При необхідності виберіть автоматичне призначення адреси.)

На дисплеї пристрою

SEt □

("□" означає номер.)

- Пульт дистанційного керування і пристрій використовують різні коди. Змініть код на пульті дистанційного керування.

Натисніть і утримуйте [OK] і вказану цифрову кнопку одночасно більше 5 секунд.



Н□□ або F□□

("□" означає номер.)

- Є щось незвичайне.
- Перевірте пристрій за допомогою керівництва по усуненню несправностей. Якщо сервісний номер не зникне, виконаєте наступне.
 - 1 Вийміть вилку з побутової розетки на пару секунд, потім знову вставте її.
 - 2 Натисніть [⏻/I] для включення пристрою. (Пристрій може бути виправлений.)

Якщо сервісний номер не зникне після цих дій, звернетея до дилера. Повідомите дилерові сервісний номер при проханні про обслуговування.

Технічні характеристики

Система кольору: PAL/NTSC

Діапазон робочих температур: +5 °C до +35 °C

Відносна вологість: 10% до 80% RH (без утворення конденсату)

Вивід відео: Розмах сигналу 1,0 В (75 Ω)/

Гніздо штекерного роз'єму: 1 система

Вивід аудіо: 2 ефективної напруги (1 кГц, 0 дБ)/

Гніздо штекерного роз'єму

Кількість роз'ємів: 2 канали: 1 система

Аудіо/відеовихід HDMI: Тип A (19 контактів): 1 система

Цей апарат підтримує функцію "HDAVI Control 1".

Гніздо USB: USB2.0: 1 система

Ethernet: 10BASE-T/100BASE-TX: 1 система

Характеристика ЛАЗЕРА

Вироб класу I LASER:

Довжина хвилі: 790 нм (CD)/655 нм (DVD)/405 нм (BD)

Специфікації живлення: При використанні запобіжних засобів немає шкідливого випромінювання

Подача живлення: Від 220 до 240 В змінного струму, 50 Гц

Енергоспоживання: Прибл. 12 Вт

Енергоспоживання в режимі очікування: Прибл. 0,2 Вт

Енергоспоживання в режимі очікування швидкого старту: Прибл. 3,6 Вт

Розміри (Ш×Г×В)

Включаючи частини, які виступають:

430 мм×185 мм×35 мм

Маса: Прибл. 1,6 кг

Специфікації можуть змінюватися без попереднього повідомлення.

Формат файла

Формат файла	Розширення	Довідка
MP3	".MP3", ".mp3"	ID3 теги (Тільки заголовки та імена артистів)
JPEG	".JPG", ".jpg"	<ul style="list-style-type: none"> MOTION JPEG і Progressive JPEG не підтримуються. Якщо змінити структуру папок чи ім'я файла на ПК чи іншому обладнанні, може виявитися, що відтворення файла неможливе.
DivX	".DIVX", ".divx", ".AVI", ".avi" Текстовий файл субтитрів ".SRT", ".srt", ".SUB", ".sub", ".TXT", ".txt"	<ul style="list-style-type: none"> Відеофайл та файл з текстом субтитрів знаходяться в одній папці, імена файлів однакові, за винятком файлових розширень. Деякі файли DivX та MKV можуть не відтворюватися, що залежить від роздільної здатності відео та частоти кадрів.
MKV	".MKV", ".mkv" Текстовий файл субтитрів ".SRT", ".srt", ".SSA", ".ssa", ".ASS", ".ass"	

- При деяких параметрах запису та структурі папок, порядок відтворення може відрізнитись або відтворення буде неможливим.

Аудіоінформація

Вихідний аудіосигнал відрізняється в залежності від налаштувань апарату. (⇒ 25, Цифровой аудиовыход)

- Кількість каналів, що відображається у списку, це максимальна кількість вихідних каналів при підключенні підсилювача/ресивера, що підтримує відповідний формат аудіо.

Роз'єм	"Цифровой аудиовыход"	
	"Bitstream"	"PCM" ²
HDMI AV OUT	Виходи з використанням початкового звуку ¹	BD-Video : 7.1 каналів PCM ¹ DVD-Video : 5.1 каналів PCM

¹ Якщо виставити "BD-Video Втор. Ауд." на "Вкл.", то аудіо буде виводитися як Dolby Digital, DTS Digital Surround або 5.1 каналів PCM.

² Максимальна можлива кількість каналів звуку Dolby становить 2 канали PCM.

Додаткова інформація

■ Список кодів телевізора

Марка	Код телевізора	Марка	Код телевізора
Panasonic	01/02/03/04	NEC	36
AIWA	35	NOBLEX	33
AKAI	27/30	NOKIA	25/26/27/60/61
BEKO	05/71/72/73/74	NORDMENDE	10
BENQ	58/59	OLEVIA	45
BRANDT	10/15	ONWA	30/39/70
BUSH	05	ORION	05
CENTREX	66	PEONY	49/69
CURTIS	05	PHILCO	41/48/64
DAEWOO	64/65	PHILIPS	05/06/46
DESMET	05	PHONOLA	05
DUAL	05	PIONEER	37/38
ELEMIS	05	PROVIEW	52
FERGUSON	10/34	PYE	05
FINLUX	61	RADIOLA	05
FISHER	21	SABA	10
FUJITSU	53	SALORA	26
FUNAI	63/67	SAMSUNG	32/42/43/65/68
GOLDSTAR	05/50/51	SANSUI	05
GOODMANS	05	SANYO	21/54/55/56
GRADIENTE	36	SCHNEIDER	05/29/30
GRUNDIG	09	SEG	05/69/75/76/77/78
HITACHI	05/22/23/40/41	SELECO	05/25
IRRADIO	30	SHARP	18
ITT	25	SIEMENS	09
JVC	17/30/39/70	SINUDYNE	05
KDS	52	SONY	08
KOLIN	45	TCL	31/33/66/67/69
KONKA	62	TELEFUNKEN	10/11/12/13/14
LG	05/50/51	TEVION	52
LOEWE	07/46	THOMSON	10/15/44
MAG	52	TOSHIBA	16/57
METZ	05/28/79	WHITE	
mitsubishi	05/19/20/47	WESTINGHOUSE	05
MIVAR	24	YAMAHA	18/41

■ Список мов відображення

Дисплей	Мова	Дисплей	Мова	Дисплей	Мова
ENG	Англійська	JPN	Японська	ARA	арабська
FRA	Французька	CHI	Китайська	HIN	хінді
DEU	Німецька	KOR	Корейська	PER	перська
ITA	Італійська	MAL	Малайська	IND	індонезійська
ESP	Іспанська	VIE	В'єтнамська	MRI	маорі
NLD	Голландська	THA	Тайська	BUL	болгарська
SVE	Шведська	POL	Польська	RUM	румунська
NOR	Норвезька	CES	Чеська	GRE	грецька
DAN	Данська	SLK	Словацька	TUR	турецька
POR	Португальська	HUN	Угорська	*	Інша
RUS	Російська	FIN	Фінська		

■ Перелік кодів мов

Мова	Код	Мова	Код	Мова	Код
абхазька:	6566	італійська:	7384	самоанська:	8377
азербайджанська:	6590	йоруба:	8979	санскрит:	8365
аймара:	6589	казахська:	7575	сербо-хорватська:	8372
албанська:	8381	камбоджійська:	7577	сербська:	8382
амегарік:	6577	каннада:	7578	сіндхі:	8368
англійська:	6978	каталанська:	6765	сингальська:	8373
арабська:	6582	кашмірська:	7583	словацька:	8375
ассамська:	6583	кечуа:	8185	словенська:	8376
афар:	6565	киргизька:	7589	сомалі:	8379
африкаанс:	6570	китайська:	9072	суахілі:	8387
баскська:	6985	корейська:	7579	сунданська:	8385
башкирська:	6665	корсіканська:	6779	тагальська:	8476
бенгальська:		курдська:	7585	таджицька:	8471
бангла:	6678	кхоса:	8872	тайська:	8472
білоруська:	6669	лаоська:	7679	тамільська:	8465
бірманська:	7789	латвійська:		татарська:	8484
біхарі:	6672	латишська:	7686	тві:	8487
болгарська:	6671	латинська:	7665	телугу:	8469
бретонська:	6682	лінгала:	7678	тібетська:	6679
бутанська:	6890	литовська:	7684	тігрін я:	8473
вірменська:	7289	македонська:	7775	тонганська:	8479
волап'юк:	8679	малагасійська:	7771	турецька:	8482
волоф:	8779	малайська:	7783	туркменська:	8475
в'єтнамська:	8673	малайламська:	7776	угорська:	7285
галісійська:	7176	мальтійська:	7784	уельська:	6789
голландська:	7876	маорі:	7773	узбецька:	8590
гренландська:	7576	маратхі:	7782	українська:	8575
грецька:	6976	молдавська:	7779	урду:	8582
грузинська:	7565	монгольська:	7778	фарерська:	7079
гуарані:	7178	науру:	7865	фіджі:	7074
гуджараті:	7185	непальська:	7869	фінська:	7073
датська:	6865	німецька:	6869	французька:	7082
есперанто:	6979	норвезька:	7879	фризька:	7089
естонська:	6984	орія:	7982	хауса:	7265
єврейська:	7387	панджабі:	8065	хінді:	7273
зулуська:	9085	перська:	7065	хорватська:	7282
ідіш:	7473	польська:	8076	чеська:	6783
індонезійська:	7378	португальська:	8084	шведська:	8386
інтерлінгва:	7365	пушту:	8083	шона:	8378
ірландська:	7165	ретороманська:	8277	шотландська:	7168
ісландська:	7383	російська:	8285	яванська:	7487
іспанська:	6983	румунська:	8279	японська:	7465

■ Список дисплея пристрою

Цей список вміщує тільки екрани, які важко прочитати.

Дисплей	Читання	Дисплей	Читання
BYE	BYE	OPEN	OPEN
READ	READ	PLAY	PLAY
STOP	STOP	SETUP	SETUP
NET	NET	F99	F99
noPLAY	No PLAY	noUPdE	No UPDATE
SET 2	SET 2*	START	START
UPd I-S	UPd I-S*	FINISH	FINISH
STILLP	STILLP	P-LIST	P-LIST
SLIDE	SLIDE	REPEAT	REPEAT
noDISC	No DISC	noPLAY	No PLAY
noREAD	No READ	UNLOC	UNLOCK
BD-J	BD-J	DISC	DISC
-----	UNSUPPORT		

* "□" означає номер.

This product incorporates the following software:

- (1) the software developed independently by or for Panasonic Corporation,
- (2) the software owned by third party and licensed to Panasonic Corporation,
- (3) the software licensed under the GNU General Public License, Version 2 (GPL v2),
- (4) the software licensed under the GNU LESSER General Public License, Version 2.1 (LGPL v2.1) and/or,
- (5) open sourced software licensed under its applicable license terms including but not limited to ICU License, c-arse license.

For the software categorized as (3) and (4), please refer to the terms and conditions of GPL v2 and LGPL v2.1, as the case may be at <http://www.gnu.org/licenses/old-licenses/gpl-2.0.html> and <http://www.gnu.org/licenses/old-licenses/lgpl-2.1.html>. In addition, the software categorized as (3) and (4) are copyrighted by several individuals. Please refer to the copyright notice of those individuals at <http://www.am-linux.jp/dl/AWBP11>

The GPL/LGPL software is distributed in the hope that it will be useful, but WITHOUT ANY WARRANTY, without even the implied warranty of MERCHANTABILITY or FITNESS FOR A PARTICULAR PURPOSE.

At least three (3) years from delivery of products, Panasonic will give to any third party who contacts us at the contact information provided below, for a charge no more than our cost of physically performing source code distribution, a complete machine-readable copy of the corresponding source code covered under GPL v2/LGPL v2.1.

Contact Information
cdrequest@am-linux.jp

Source code is also freely available to you and any other member of the public via our website below.
<http://www.am-linux.jp/dl/AWBP11>

For Open Source Software Programs categorized as (5), please refer to the applicable license terms listed below and/or included in the "License" menu on Product.

ICU License - ICU 1.8.1 and later

COPYRIGHT AND PERMISSION NOTICE

Copyright (c) 1995-2010 International Business Machines Corporation and others

All rights reserved.

Permission is hereby granted, free of charge, to any person obtaining a copy of this software and associated documentation files (the "Software"), to deal in the Software without restriction, including without limitation the rights to use, copy, modify, merge, publish, distribute, and/or sell copies of the Software, and to permit persons to whom the Software is furnished to do so, provided that the above copyright notice(s) and this permission notice appear in all copies of the Software and that both the above copyright notice(s) and this permission notice appear in supporting documentation.

THE SOFTWARE IS PROVIDED "AS IS", WITHOUT WARRANTY OF ANY KIND, EXPRESS OR IMPLIED, INCLUDING BUT NOT LIMITED TO THE WARRANTIES OF MERCHANTABILITY, FITNESS FOR A PARTICULAR PURPOSE AND NONINFRINGEMENT OF THIRD PARTY RIGHTS. IN NO EVENT SHALL THE COPYRIGHT HOLDER OR HOLDERS INCLUDED IN THIS NOTICE BE LIABLE FOR ANY CLAIM, OR ANY SPECIAL INDIRECT OR CONSEQUENTIAL DAMAGES, OR ANY DAMAGES WHATSOEVER RESULTING FROM LOSS OF USE, DATA OR PROFITS, WHETHER IN AN ACTION OF CONTRACT, NEGLIGENCE OR OTHER TORTIOUS ACTION, ARISING OUT OF OR IN CONNECTION WITH THE USE OR PERFORMANCE OF THIS SOFTWARE.

Except as contained in this notice, the name of a copyright holder shall not be used in advertising or otherwise to promote the sale, use or other dealings in this Software without prior written authorization of the copyright holder.

All trademarks and registered trademarks mentioned herein are the property of their respective owners.

c-arse license

Copyright 1998 by the Massachusetts Institute of Technology.

Permission to use, copy, modify, and distribute this software and its documentation for any purpose and without fee is hereby granted, provided that the above copyright notice appear in all copies and that both that copyright notice and this permission notice appear in supporting documentation, and that the name of M.I.T. not be used in advertising or publicity pertaining to distribution of the software without specific, written prior permission.

M.I.T. makes no representations about the suitability of this software for any purpose. It is provided "as is" without express or implied warranty.

Java і всі торгові марки і логотипи, засновані на Java є торговими марками або зареєстрованими торговими марками "Sun Microsystems, Inc." у США і/або інших країнах.

Проведено за ліцензією Dolby Laboratories. Dolby і подвійний символ D є торговими марками Dolby Laboratories.

Вироблено за ліцензією відповідно до патентів США за номерами 5,451,942; 5,956,674; 5,974,380; 5,978,762; 6,226,616; 6,487,535; 7,392,195; 7,272,567; 7,333,929; 7,212,872 й іншими патентами США та світу, що видані або очікуються. DTS і Symbol є зареєстрованими товарними знаками, логотипи & DTS-HD, DTS-HD Master Audio | Essential є товарними знаками DTS, Inc. Виріб включає програмне забезпечення. © DTS, Inc. Усі права захищено.

Цей пункт включає технологію захисту від копіювання, що охороняється патентами США та іншим правом на інтелектуальну власність Rovi Corporation. Інженерний аналіз та розбирання заборонені.

HDMI, логотип HDMI та High-Definition Multimedia Interface є товарними знаками або зареєстрованими товарними знаками HDMI Licensing LLC у США та інших країнах.

Даний продукт ліцензіює відповідно до патенту AVC і патентом VC-1 особистого і некомерційного використання споживачем для (i) кодування відео відповідно до візуального стандарту AVC і VC-1 ("AVC/VC-1 Video") і/або (ii) декодування відео AVC/VC-1, яке було закодировано користувачем в процесі особистої і некомерційної діяльності і/або було отримане від відеопроявдера, що ліцензіює на надання відео AVC/VC-1 Video. Для іншого використання ліцензія не надається і не підраджується. Додаткову інформацію можна отримати в MPEG LA, LLC. Див. <http://www.mpegla.com>.

HDAVI Control™ є торговою маркою компанії Panasonic Corporation.

"AVCHD" і логотип "AVCHD" є торговими марками Panasonic Corporation і Sony Corporation.

"DVD Logo" є товарним знаком корпорації DVD Format/Logo Licensing Corporation.

Технологію кодування звуку MPEG Layer-3 отримано за ліцензією від Fraunhofer IIS та Thomson.

DivX®, DivX Certified® і зв'язані логотипи є торговими марками DivX, Inc. і використовуються на умовах ліцензії. DivX®, DivX Certified® and associated logos are trademarks of DivX, Inc. and are used under license.

Windows — це торгова марка або зареєстрована торгова марка корпорації Microsoft Corporation у США та інших країнах.

DLNA, the DLNA Logo and DLNA CERTIFIED are trademarks, service marks, or certification marks of the Digital Living Network Alliance.

Русский ЯЗЫК**BZ02**

ИНФОРМАЦИЯ О СЕРТИФИКАЦИИ ПРОДУКЦИИ

Проигрыватель Blu-ray дисков Panasonic модели
DMP-BD75#### (где # = 0-9, A-Z, "-" или пробел)
сертифицирован
ОРГАНОМ ПО СЕРТИФИКАЦИИ ПРОДУКЦИИ "ГОСТ-АЗИЯ",
(Регистрационный номер в Госреестре - РОСС SG.0001.11BZ02)

Сертификат соответствия:	№ РОСС СК.BZ02.B08989
Сертификат соответствия выдан:	13 декабря 2010 года
Сертификат соответствия действителен до:	13 декабря 2013 года
Модели DMP-BD75#### (где # = 0-9, A-Z, "-" или пробел) Panasonic соответствуют требованиям нормативных документов:	ГОСТ Р МЭК 60065-2005, ГОСТ 22505-97, ГОСТ Р 51515-99, ГОСТ Р 51317.3.2-2006 (разд. 6, 7), ГОСТ Р 51317.3.3-2008
Срок службы	7 (семь) лет

Информация для покупателя

Название продукции:	Проигрыватель Blu-ray дисков
Название страны производителя:	Словакия
Название производителя:	Панасоник Корпорэйшн
Юридический адрес:	1006 Кадома, Осака, Япония
Дата производства: Вы можете уточнить год и месяц по серийному номеру на табличке. Пример маркировки — Серийный номер № XX1AXXXXXX (X-любая цифра или буква) Год: Третья цифра в серийном номере (0 — 2010, 1 — 2011, ...9 — 2019) Месяц: Четвертая буква в серийном номере (A—Январь, B—Февраль, ...L—Декабрь) Примечание: Сентябрь может указываться как "S" вместо "I".	
Дополнительная информация:	Пожалуйста внимательно прочитайте инструкцию по эксплуатации.

Установленный производителем в порядке п. 2 ст. 5 федерального закона РФ "О защите прав потребителей" срок службы данного изделия равен 7 годам с даты производства при условии, что изделие используется в строгом соответствии с настоящей инструкцией по эксплуатации и применимыми техническими стандартами.

Українська



Інформація для покупців

Назва продукції:	Blu-ray Disc плеєр
Назва країни виробника:	Словаччина
Назва виробника:	Панасонік Корпорейшн
Юридична адреса:	1006 Кадома, Осака, Японія
Дата виготовлення: рік і місяць можна уточнити за серійним номером на табличці. Приклад маркування — Серійний номер № XX1AXXXXXX (X — будь-яка цифра або літера) Рік: Третя цифра серійного номера (0 — 2010, 1 — 2011, ... 9 — 2019) Місяць: Четверта літера серійного номера (A — січень, B — лютий, ... L — грудень) Примітка: Вересень може вказуватися як "S" замість "I".	
Додаткова інформація:	Будь ласка, уважно прочитайте інструкцію з експлуатації.

Встановлений виробником згідно Закону України "Про захист прав споживачів" термін служби виробу становить 7 років з дати виготовлення за умови, що виріб використовується в суворій відповідності до даної інструкції з експлуатації та застосовуваних технічних стандартів.

Декларація про Відповідність

Вимогам Технічного Регламенту Обмеження Використання деяких Небезпечних Речовин в електричному та електронному обладнанні (затвердженого Постановою №1057 Кабінету Міністрів України)

Виріб відповідає вимогам Технічного Регламенту Обмеження Використання деяких Небезпечних Речовин в електричному та електронному обладнанні (ТР ОБНР).

Вміст небезпечних речовин у випадках, не обумовлених в Додатку №2 ТР ОБНР, :

1. свинець (Pb) — не перевищує 0,1 % ваги речовини або в концентрації до 1000 частин на мільйон;
2. кадмій (Cd) — не перевищує 0,01 % ваги речовини або в концентрації до 100 частин на мільйон;
3. ртуть (Hg) — не перевищує 0,1 % ваги речовини або в концентрації до 1000 частин на мільйон;
4. шестивалентний хром (Cr⁶⁺) — не перевищує 0,1 % ваги речовини або в концентрації до 1000 частин на мільйон;
5. полібромбіфеноли (PBB) — не перевищує 0,1 % ваги речовини або в концентрації до 1000 частин на мільйон;
6. полібромдефенілові ефіри (PBDE) — не перевищує 0,1 % ваги речовини або в концентрації до 1000 частин на мільйон.

CAUTION	- VISIBLE AND INVISIBLE LASER RADIATION WHEN OPEN, DO NOT STARE INTO BEAM. FDA 21 CFR/Class II (Ila)
CAUTION	- CLASS 1M VISIBLE AND INVISIBLE LASER RADIATION WHEN OPEN, DO NOT VIEW DIRECTLY WITH OPTICAL INSTRUMENTS. EC89825-1 +A2/CLASS 1M
ATTENTION	- RAYONNEMENT LASER VISIBLE ET INVISIBLE, CLASSE 1M, EN CAS D'OUVERTURE, NE PAS REGARDER DIRECTEMENT A L'AMDE D'INSTRUMENTS D'OPTIQUE.
FORSIGTIG	- SYNLIG OG USYNLIG LASERSTRÅLING KLASSE 1M, NÅR LÅGET ER ÅBENT, UNDGÅ AT SE LIGE PÅ MED OPTISKE INSTRUMENTER.
VARO	- AVATRESSA OLET ALTTIINA LUOKAN 1M NÄKYVÄÄ JA NÄKYMÄTÖNTÄ LASERSÄTELYÄ, ÄLÄ KATSO OPTISELLA LAITTEELLA SUORAAN SÄTEESEEN.
WARNING	- KLASS 1M SYNLIG OCH OSYNLIG LASERSTRÅLNING NÄR DENNA DEL ÄR ÖPPNAD, BETRÄKTA EJ STRÅLEN DIREKT GENOM OPTISKT INSTRUMENT.
VORSICHT	- SICHTBARE UND UNSICHTBARE LASERSTRAHLUNG KLASSE 1M, WENN ABDECKUNG GEÖFFNET, NICHT DIREKT MIT OPTISCHEN INSTRUMENTEN BETRACHTEN.
注意	- 打开时有可见及不可见激光辐射。避免激光照射。
注意	- ここを開くと可視及び不可視レーザー光が出ます。ビームを見たり、触れたりしないでください。 VQL1V70

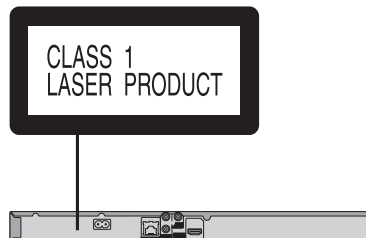

(Внутри аппарата)
(Усередені виробу)

Информационный центр Panasonic
Для звонков из Москвы: +7 (495) 725-05-65
Бесплатный звонок по России: 8-800-200-21-00

Инфармацыйны цэнтр Panasonic
Для фіксаванай сувязі званок па тэрыторыі Беларусі бясплатны.
Бесплатный звонок со стационарных телефонов из Белоруссии: 8-820-007-1-21-00

Информацийний центр Panasonic
Міжнародні дзвінки та дзвінки із Києва: +380-44-490-38-98
Безкоштовні дзвінки зі стаціонарних телефонів у межах України: 0-800-309-880

Panasonic ақпараттық орталығы
Қазақстан мен Орта Азиядан қоңырау шалу үшін.
Для звонков из Казахстана и Центральной Азии: +7 (7272) 98-09-09

Panasonic Corporation

Web Site: <http://panasonic.net>

(Ru) (Ur)



VQT3B10

© Panasonic Corporation 2011

VQT3B10
F0111ST0