

Руководство по эксплуатации

Multimedia Projector

EB-W10 EB-W9 EB-X92

EB-X10 EB-X9 EB-S92



EB-S10 EB-S9

Условные Обозначения, Используемые в Данном Руководстве





• Обозначения, относящиеся к технике безопасности

В документации и на проекторе можно найти графические символы, поясняющие порядок безопасного обращения с проектором.

Ниже приводятся эти обозначения и их интерпретация. Перед началом чтения данного руководства убедитесь в том, что вы правильно понимаете их значение.

 Опасно	Данные символы сообщают информацию, игнорирование которой может причинить вред или даже смерть людям из-за неправильного обращения.
 Предостережение	Данные символы сообщают информацию, игнорирование которой может причинить вред или физические повреждения людям из-за неправильного обращения.

• Общие информирующие обозначения

Внимание	Отмечает процедуры, которые при недостаточной осторожности могут привести к повреждению оборудования или травме.
	Отмечает дополнительные сведения и указания, с которыми полезно ознакомиться при изучении соответствующего вопроса.
	Указывает страницу, на которой находится подробная информация, относящаяся к рассматриваемому вопросу.
	Сообщает о том, что толкование подчеркнутого слова или слов, предшествующих данному символу, включено в терминологический глоссарий. См. раздел "Глоссарий" главы "Приложение".  стр.110
<div style="border: 1px solid blue; padding: 2px; display: inline-block;">Процедура</div>	Отмечает методы работы и порядок выполнения операций. Указанная процедура должна выполняться в порядке следования пронумерованных этапов.
[(Название)]	Указывает названия кнопок на пульте дистанционного управления или панели управления. Пример: кнопка [Esc]
“(Название меню)” Яркость (Полужирный шрифт)	Указывает на элементы меню Настройка. Пример: Выберите пункт “Яркость” в меню “Изображен.”. Меню Изображен. — Яркость

Условные Обозначения, Используемые в Данном Руководстве 2

Введение

Характеристики Проектора 7

Простота и компактность	7
Компактность и небольшой вес	7
Подключение с Помощью Кабеля USB и Проецирование (USB Display)	7
Переключатель подавления сигнала аудио/видео облегчает работу с проектором и его хранение	7
Конструкция, предусматривающая одну опору, избавляет от сложностей регулировки уровня	7
Передние выходные отверстия для воздуха	7
Direct power Вкл./Выкл.	7
Не требуется ждать охлаждения	7
Расширенные функции безопасности	8
Для ограничения доступа пользователей и управления им используется Защита паролем	8
Функция Блокир. управл. ограничивает возможность использования кнопок панели управления	8
EB-W10/X10 Функциональные Особенности	8
Проецирование изображений JPEG с USB-носителей или цифровых камер без использования компьютера	8
Оборудован многофункциональным портом HDMI, например, для просмотра фильмов и видеозаписей	8

Наименования Компонентов и их Назначение 9

Вид спереди/Сверху	9
Заднее (EB-W10/X10)	10
Задняя (EB-S10)	11
Задняя (EB-W9/X9/S9/X92/S92)	13
Основание	14
Панель управления (EB-W10/X10/W9/X9/X92)	14
Панель управления (EB-S10/S9/S92)	15
Пульт Дистанционного Управления	16

Полезные Функции

Подключение с Помощью Кабеля USB и Проецирование (USB Display) 20

Требования к Системе	20
Подключение	20
Подключение в первый раз	22
Подключение во второй раз	24
Удаление	24

Смена Проецируемого Изображения 25

Автоматическое Обнаружение Входящих сигналов и Смена Проецируемого Изображения (Поиск Источника)	25
Переключение на требуемое изображение с помощью пульта дистанционного управления	26

Функции Улучшения Качества Проецирования 27

Выбор качества проецирования (Выбор опции Цветовой режим)	27
Настройка параметра Автонастр. диафр.	28
Временное Подавление Воспроизведения Изображения и Звука (Отключение A/V)	28
Остановка Смены Изображений (Функция паузы)	29
Изменение Значения Параметра Формат Изображения	30
Способы смены	30
Изменение значения формата изображения для изображений с видеоаппаратуры	31
Изменение формата изображения для компьютерных изображений (EB-X10/S10/X9/S9/X92/S92)	32
Изменение формата изображения для компьютерных изображений (EB-W10/W9)	33
Функция Указателя (Указатель)	35
Увеличение Части Изображения (E-Zoom)	36
Использование Пульты Дистанционного Управления в Качестве Мыши	37
Беспров.мышь	37
Стр. вверх/вниз	39

Функции Безопасности 40

Организация Работы Пользователей (Защита паролем)	40
Тип Защита паролем	40

Настройка Защита паролем	40
Ввод пароля	41
Запрет на Выполнение Операций (Блокир. управл.)	42
Замок от Злоумышленников	43
Крепление тросика с замком	43

Показ Презентаций с Использованием Функции Показ слайдов (Только EB-W10/X10) 44

Спецификации Файлов, Которые Можно Проецировать с Помощью Функции Показ слайдов	44
Подключение и Извлечение USB Устройств	44
Подключение устройств USB	44
Извлечение устройств USB	45
Запуск и Остановка Функции Показ Слайдов	45
Запуск режима Показ слайдов	45
Отключение режима Показ слайдов	45
Основные операции режима Показ слайдов	46
Поворот изображений	47
Проецирование Файлов с Изображениями	47
Проецирование изображения	48
Последовательное проецирование файлов изображений в папке (Показ слайдов)	48
Параметры Проецирования Файла Изображения и Режимы Показ слайдов	49

Меню Настройка

Использование меню Настройка 52



Список Функций 53

Меню "Изображен."	53
Меню "Сигнал"	54
Меню "Настройки"	56
Меню "Расширен."	57
Меню "Информация" (Только Отображение)	60
Меню "Сброс"	61

Поиск и Устранение Неисправностей

Использование Справка 63

Устранение неполадок 65

Интерпретация показаний индикаторов	65
Индикатор  горит или мигает красным	66
 Индикаторы  мигают или горят оранжевым цветом	67
Показания индикаторов не дают нужной информации	68
Неполадки, связанные с изображениями	69
Неполадки, связанные с USB Display	75
Прочие неполадки	76

Приложение

Способы Установки 78

Чистка 79

Очистка Поверхности Проектора	79
Очистка Объектива	79
Очистка Воздушного Фильтра	80

Замена Расходных Материалов 81

Замена аккумуляторов пульта дистанционного управления	81
Замена лампы	83
Периодичность замены лампы	83
Как заменить лампу	83
Сброс времени работы лампы	86
Замена воздушного фильтра	86
Периодичность замены воздушного фильтра	86
Способ замены воздушного фильтра	86

Дополнительные Принадлежности и Расходные Материалы 88

Дополнительные Принадлежности	88
Расходные Материалы	88

Сохранение логотипа пользователя	89	Внешний вид	109
Формат Экрана и Расстояние Проецирования	91	Глоссарий	110
Расстояние проецирования (EB-W10/W9)	91	Общие Замечания	112
Расстояние проецирования (EB-X10/X9/X92)	92	Об условных обозначениях	112
Расстояние проецирования (EB-S10/S9/S92)	93	Общие Замечания:	112
Подключение к Внешнему Оборудованию	94	Указатель	114
Подключение к внешнему монитору (только EB-W9/X9/S9)	94		
Подключение к Внешним Динамикам (только EB-S10/W9/X9/S9/X92/S92)	95		
Наблюдение и Управление Проектором с Помощью Компьютера (Команды ESC/VP21)	96		
До начала работы	96		
Список Команд	96		
Протокол связи	97		
Поддерживаемые Мониторы	98		
Поддерживаемые Мониторы (EB-W10/W9)	98		
Компьютерные сигналы (аналоговый RGB)	98		
Компонентное видео	99		
Composite video/S-video (Композитный видеосигнал/сигнал S-video)	99		
Входной сигнал с порта HDMI (только EB-W10)	99		
Поддерживаемые Мониторы (EB-X10/X9/X92)	100		
Компьютерные сигналы (аналоговый RGB)	100		
Компонентное видео	101		
Composite video/S-video (Композитный видеосигнал/сигнал S-video)	102		
Входной сигнал с порта HDMI (только EB-X10)	102		
Поддерживаемые Мониторы (EB-S10/S9/S92)	103		
Компьютерные сигналы (аналоговый RGB)	103		
Компонентное видео	104		
Композитный видеосигнал/сигнал S-video	104		
Технические Характеристики	105		
Общие Технические Данные Проектора	105		



Введение

В этой главе описываются функциональные особенности и названия деталей проектора.

Простота и компактность

Компактность и небольшой вес

Легкий и компактный корпус облегчает переноску.

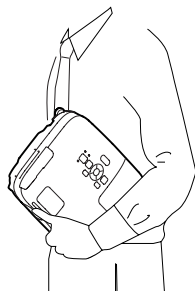

Подключение с Помощью Кабеля USB и Проецирование (USB Display)

Для проецирования изображений с экрана компьютера достаточно подключить проектор к компьютеру с помощью кабеля USB. Поддерживаются ОС Windows и Mac OS. [стр.20](#)

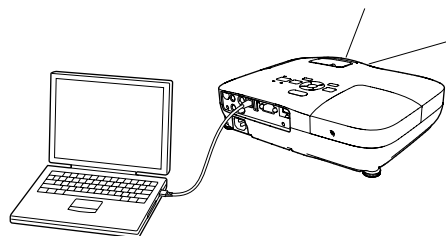

Переключатель подавления сигнала аудио/видео облегчает работу с проектором и его хранение

Остановка и возобновление демонстрации легко осуществляется с помощью переключателя подавления сигнала аудио/видео, что облегчает проведение четких презентаций.

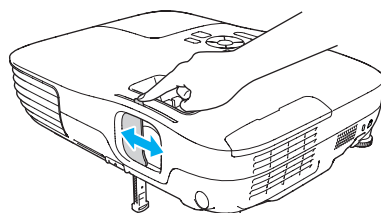

Конструкция, предусматривающая одну опору, избавляет от сложностей регулировки уровня

Регулировка высоты легко выполняется одной рукой.

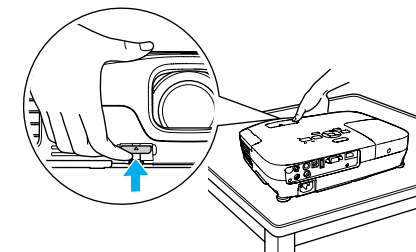

Передние выходные отверстия для воздуха

Передние выходные отверстия служат для отвода горячего воздуха от говорящего и от компьютерного оборудования.

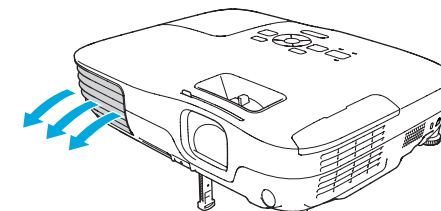

Direct power Вкл./Выкл.

В местах с центральным управлением подачей электропитания, например в конференц-залах, можно настроить автоматическое включение и выключение проектора при наличии или отсутствии напряжения в сети питания.

Не требуется ждать охлаждения

После отключения питания проектора можно отсоединять кабель питания, не дожидаясь охлаждения проектора.

Расширенные функции безопасности

Для ограничения доступа пользователей и управления им используется Защита паролем

Задание пароля позволяет ограничить круг пользователей проектора.

☛ [стр.40](#)

Функция Блокир. управл. ограничивает возможность использования кнопок панели управления

Вы можете использовать эту функцию, чтобы исключить несанкционированное изменение настроек проектора во время различных мероприятий, в школах и т.п. ☛ [стр.42](#)

EB-W10/X10 Функциональные Особенности

Проецирование изображений JPEG с USB-носителей или цифровых камер без использования компьютера

Подключив к проектору USB устройство хранения данных или цифровую камеру вы можете проецировать Показ слайдов из JPEG изображений, например, фотографий с цифровой фотокамеры. Изображения будут быстро отображаться без необходимости подключения компьютера. ☛ [стр.44](#)

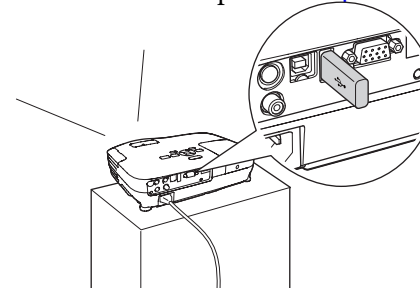

Оборудован многофункциональным портом HDMI, например, для просмотра фильмов и видеозаписей

Вы можете проецировать высококачественные изображения и музыкальные файлы путем подключения различного RGB-оборудования к порту HDMI, например, DVD-плеера, проигрывателя дисков Blu-ray, игровой приставки и, конечно же, компьютера.

Вид спереди/Сверху

Иллюстрации приведены для модели EB-W10/X10. Здесь и далее по тексту все функциональные особенности будут обсуждаться на иллюстрациях для модели EB-W10/X10, если не оговаривается обратное.

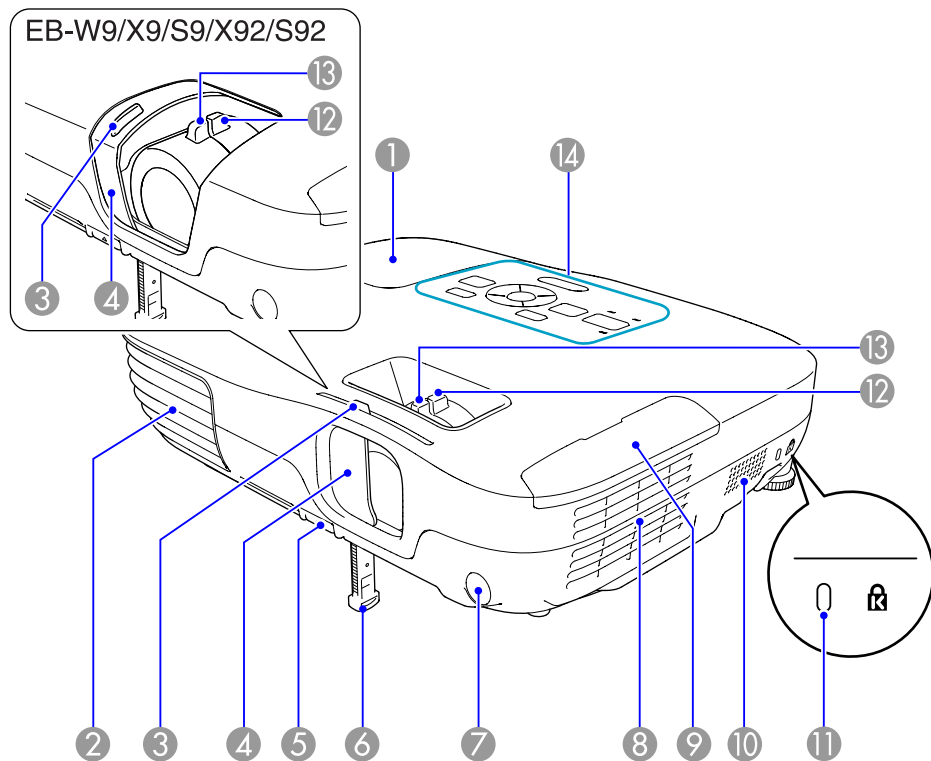

Название	Функция
1 Крышка отсека лампы	Эту крышку необходимо открыть при замене лампы проектора. стр.83

Название	Функция
2 Выходное отверстие для воздуха	Выходное вентиляционное отверстие служит для внутреннего охлаждения проектора. <div style="border: 1px solid black; padding: 5px; margin-top: 10px;"> Предостережение Не размещайте во время проецирования рядом с выходным отверстием для воздуха предметы, которые могут быть деформированы или повреждены другим образом в результате воздействия тепла, а также не держите вблизи отверстия лицо или руки.</div>
3 Ручка переключателя подавления сигнала аудио/видео	Открытие и закрытие переключателя подавления сигнала аудио/видео выполняется с помощью этой ручки.
4 Переключатель подавления сигнала аудио/видео	С целью защиты объектива закройте шторку, если проектор не используется. Закрывая ее во время проецирования, можно скрыть изображение и отключить звук (Отключение A/V). стр.28
5 Рычаг регулировки опоры	Вытяните рычаг регулировки опоры для выдвигания и складывания опоры. Руководство по быстрой установке
6 Передняя регулируемая опора	Выдвиньте опору и отрегулируйте положение проецируемого изображения, поместив проектор, например, на поверхность письменного стола. Руководство по быстрой установке
7 Удален. приемник	Принимает сигналы от пульта дистанционного управления. Руководство по быстрой установке
8 Воздушный фильтр (Отверстие воздухозаборника)	Служит для забора воздуха для внутреннего охлаждения проектора. Если здесь скопилась пыль, это может вызвать повышение температуры внутри проектора, что приводит к неполадкам в работе и сокращает срок службы оптического устройства. Регулярно выполняйте очистку воздушного фильтра. стр.80 , стр.86

Название	Функция
9 Крышка воздушного фильтра	Открывается при замене воздушного фильтра. ☛ стр.86
10 Динамик	
11 Гнездо защиты	Гнездо защиты совместимо с системой Microsaver Security System производства компании Kensington. ☛ стр.43
12 Кольцо масштабирования (только EB-W10/X10/W9/X9/X92)	Служит для регулировки размера изображения. ☛ Руководство по быстрой установке
13 Фокальное кольцо	Служит для фокусировки изображения. ☛ Руководство по быстрой установке
14 Панель управления	☛ "Панель управления (EB-W10/X10/W9/X9/X92)" стр.14 ☛ "Панель управления (EB-S10/S9/S92)" стр.15

Заднее (EB-W10/X10)

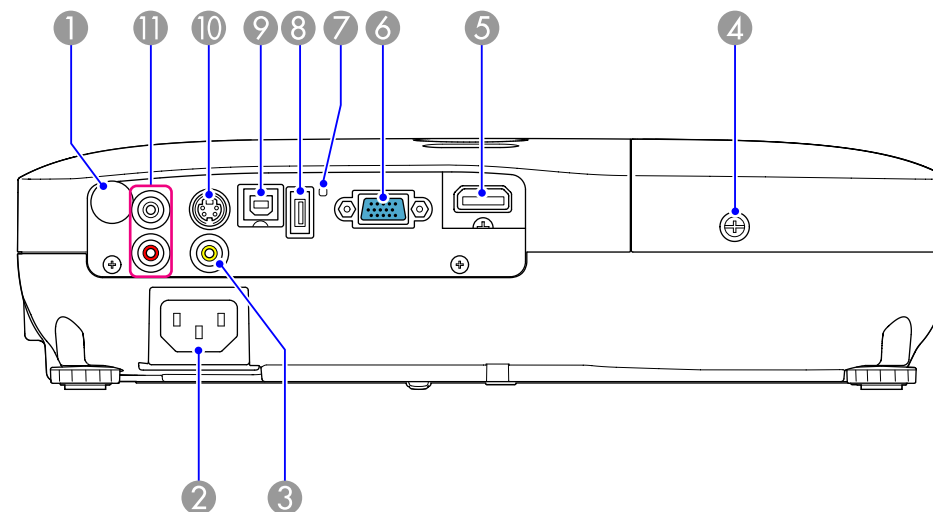



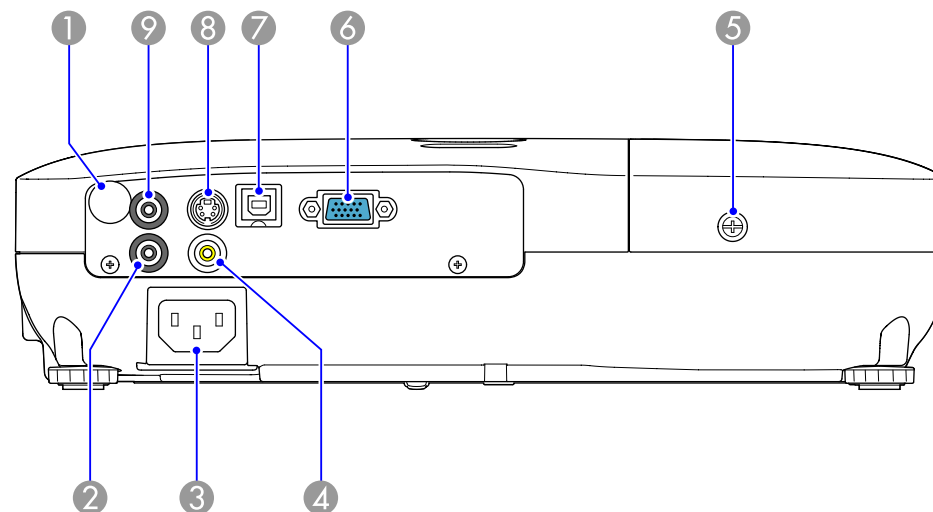

Название	Функция
1 Удален. приемник	Принимает сигналы от пульта дистанционного управления. ☛ Руководство по быстрой установке
2 Вход для подачи питания	Служит для подключения кабеля питания. ☛ Руководство по быстрой установке
3 Входной порт Video (Video)	Для компонентных видеосигналов от источников видеосигнала.
4 Винт, фиксирующий крышку отсека лампы	Закрутите, чтобы зафиксировать крышку отсека лампы. ☛ стр.83
5 Порт HDMI	Предназначен для ввода видеосигналов с HDMI-совместимой видеоаппаратуры и компьютеров. Этот проектор совместим со стандартом HDCP»».
6 Входной порт Компьютер	Для видеосигналов, поступающих с компьютера, и компонентных видеосигналов от других источников видеосигнала.

Название	Функция
7 Индикатор USB	Нижне приводится описание состояния устройств USB, подключенных к порту USB(ТуреА). ВЫКЛ: Устройство USB не подключено ГОРИТ оранжевым светом: Подключено устройство USB ГОРИТ зеленым светом: устройство USB работает ГОРИТ красным светом: Ошибка
8 Порт USB(ТуреА)	Подключите устройство хранения данных USB или цифровую камеру и проецируйте изображения JPEG с помощью функции Показ слайдов. стр.44
9 Порт USB(ТуреВ)	При подключении компьютера с помощью входящего в комплект поставки кабеля USB вы можете использовать следующие функции. <ul style="list-style-type: none"> • USB Display стр.20 • Беспров.мышь стр.37 • Операции со страницами документов в формате, например, PowerPoint стр.39 • Наблюдение и управление проектором через USB-соединение стр.96
10 Входной порт S-Video	Для видеосигналов S-video от источников видеосигнала.
11 Входной Audio-L/R порт	Принимает аудиосигнал с выходного порта другого оборудования. Руководство по быстрой установке

Задняя (ЕВ-S10)









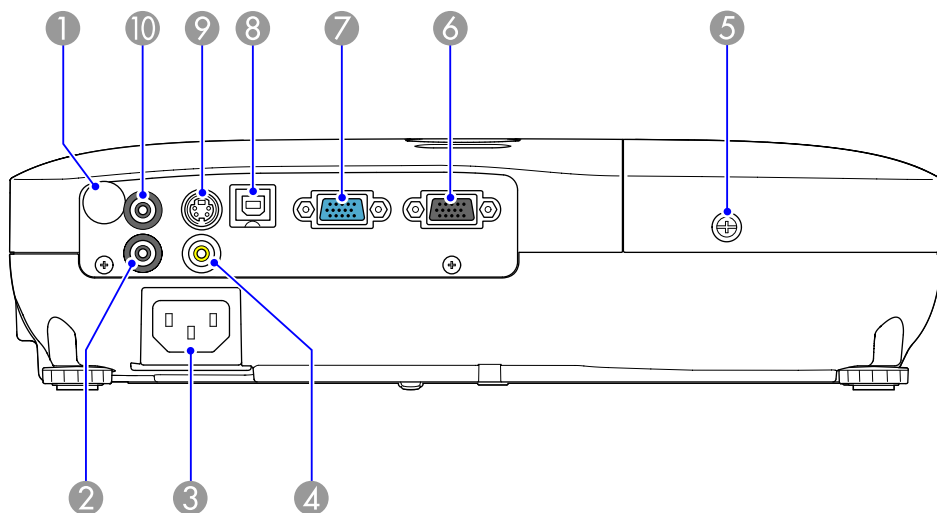



Название	Функция
1 Удален. приемник	Принимает сигналы от пульта дистанционного управления. Руководство по быстрой установке
2 Порт Аудио	Принимает аудиосигнал с выходного порта другого оборудования. Руководство по быстрой установке
3 Вход для подачи питания	Служит для подключения кабеля питания. Руководство по быстрой установке
4 Входной порт Video	Для компонентных видеосигналов от источников видеосигнала.
5 Винт, фиксирующий крышку отсека лампы	Закрутите, чтобы зафиксировать крышку отсека лампы. стр.83
6 Входной порт Компьютер	Для видеосигналов, поступающих с компьютера, и компонентных видеосигналов от других источников видеосигнала.

	Название	Функция
7	Порт USB(ТуреВ)	При подключении компьютера с помощью входящего в комплект поставки кабеля USB вы можете использовать следующие функции. <ul style="list-style-type: none">• USB Display  стр.20• Беспров.мышь  стр.37• Операции со страницами документов в формате, например, PowerPoint  стр.39• Наблюдение и управление проектором через USB-соединение  стр.96
8	Входной порт S-Video	Для видеосигналов S-video от источников видеосигнала.
9	Порт Выход Аудио (Audio Out)	Выводит звук для проецируемого в данный момент изображения на внешние динамики.  стр.95

Задняя (EB-W9/X9/S9/X92/S92)



Название	Функция
1 Удален. приемник	Принимает сигналы от пульта дистанционного управления.  Руководство по быстрой установке
2 Порт Аудио	Принимает аудиосигнал с выходного порта другого оборудования.  Руководство по быстрой установке
3 Вход для подачи питания	Служит для подключения кабеля питания.  Руководство по быстрой установке
4 Входной порт Video	Для компонентных видеосигналов от источников видеосигнала.
5 Винт, фиксирующий крышку отсека лампы	Закрутите, чтобы зафиксировать крышку отсека лампы.  стр.83

Название	Функция
6 Порт Monitor Out (только EB-W9/X9/S9)	Служит для вывода сигнала изображения от компьютера, подключенного к входному порту Компьютер (Computer), на внешний монитор. Эта функция не доступна для сигналов компонентного видео или других сигналов, поступающих на любой порт, кроме входного порта Компьютер (Computer)  стр.94
7 Входной порт Компьютер	Для видеосигналов, поступающих с компьютера, и компонентных видеосигналов от других источников видеосигнала.
8 Порт USB(ТипеB)	При подключении компьютера с помощью кабеля USB можно использовать следующие функции. <ul style="list-style-type: none"> • USB Display  стр.20 • Беспров.мышь  стр.37 • Операции со страницами документов в формате, например, PowerPoint  стр.39 • Наблюдение и управление проектором через USB-соединение  стр.96
9 Входной порт S-Video	Для видеосигналов S-video от источников видеосигнала.
10 Порт Выход Аудио (Audio Out)	Выводит звук для проецируемого в данный момент изображения на внешние динамики.  стр.95

Основание

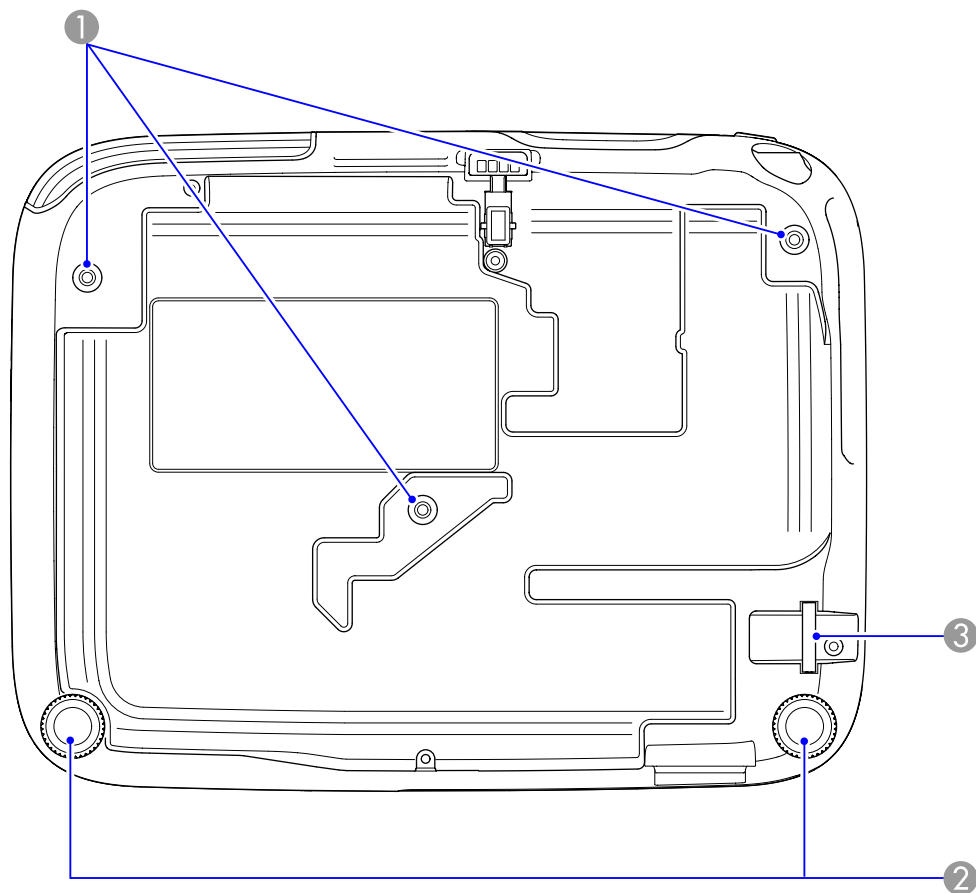

Название	Функция
1 Точки крепления кронштейнов подвески (3 точки)	При подвешивании проектора к потолку в этих точках следует закрепить дополнительный потолочный крепеж. стр.78 , стр.88

Название	Функция
2 Задняя опора	При настольной установке поверните опору, чтобы отрегулировать наклон по горизонтали за счет выдвигания или втягивания опоры. Руководство по быстрой установке
3 Точка крепления защитного тросика	Пропустите через проем тросик с замком (продается), прикрепите к месту установки и закройте замок. стр.43

Панель управления (EB-W10/X10/W9/X9/X92)

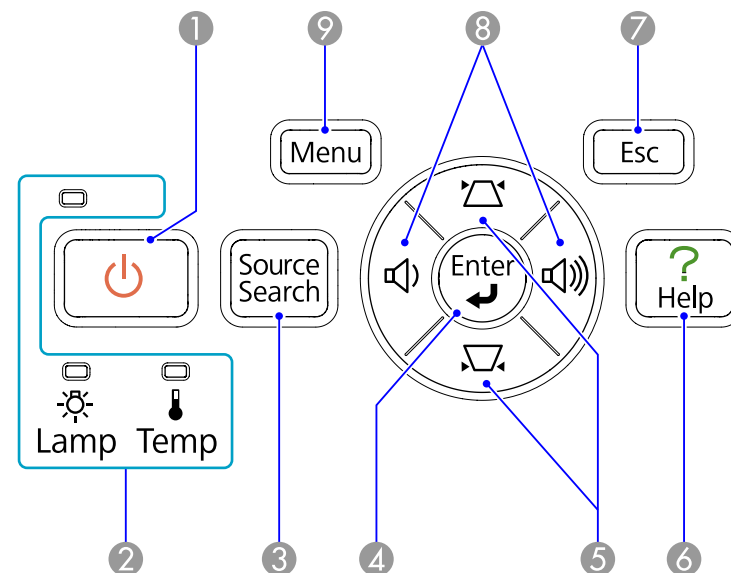

Название	Функция
1 Кнопка [⏻]	Служит для включения и отключения питания проектора. Руководство по быстрой установке
2 Индикаторы состояния	Цвет и мигание или непрерывное свечение индикаторов указывают на состояние проектора. стр.65

Название	Функция
3 Кнопка [Source Search]	Служит для переключения на следующий источник, подключенный к проектору и передающий изображение. стр.25
4 Кнопка [Enter]	При нажатии этой кнопки во время проецирования изображения, сформированного компьютерным сигналом, выполняется автоматическая регулировка параметров Трекинг , Синхронизация и Позиция для получения оптимального изображения. При отображении меню Настройка или экрана Справка эта кнопка служит для доступа к текущему пункту, его открытия и перехода к следующему уровню.
5 Кнопка [▲][▼]	Служит для корректировки искажения в режиме Корр-ия трапеции. <i>Руководство по быстрой установке</i> Однако при проецировании в режиме Слайд-шоу (только EB-W10/X10) кнопки будут выполнять только функции [▲] и [▼]. Нажатием этих кнопок во время отображения меню Настройка или экрана Справка осуществляется выбор пунктов меню и задание значений параметров. стр.52
6 Кнопка [Help]	Служит для отображения и закрытия экрана Справка, содержащего указания по устранению неполадок в случае их возникновения. стр.63
7 Кнопка [Esc]	Служит для прекращения выполнения текущей функции. Нажатием этой кнопки во время отображения меню Настройка осуществляется переход к предыдущему уровню меню. стр.52
8 Кнопка [⏪][⏩]	Корректировка громкости звука. <i>Руководство по быстрой установке</i> Однако при проецировании в режиме Слайд-шоу (только EB-W10/X10) кнопки будут выполнять только функции [⏪] и [⏩]. Нажатием этих кнопок во время отображения меню Настройка или экрана Справка осуществляется выбор пунктов меню и задание значений параметров. стр.52

Название	Функция
9 Кнопка [Menu]	Служит для отображения и закрытия меню Настройка. стр.52

Панель управления (EB-S10/S9/S92)

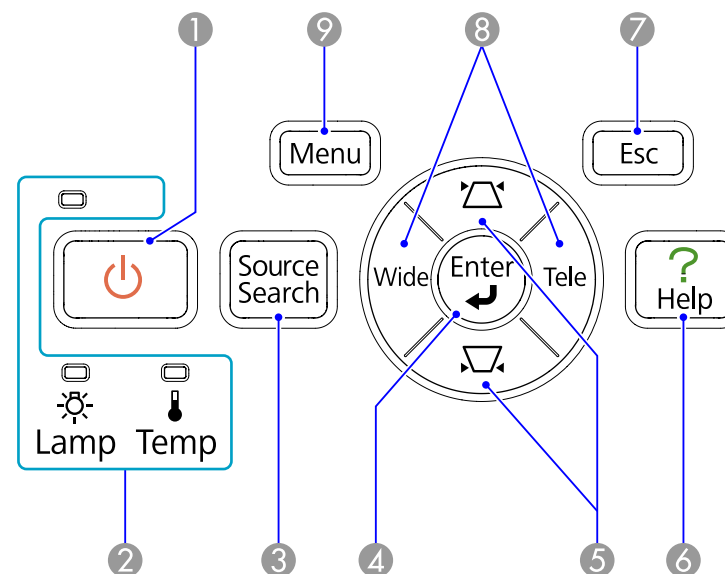

Название	Функция
1 Кнопка [⏻]	Служит для включения и отключения питания проектора. <i>Руководство по быстрой установке</i>
2 Индикаторы состояния	Цвет и мигание или непрерывное свечение индикаторов указывают на состояние проектора. стр.65
3 Кнопка [Source Search]	Служит для переключения на следующий источник, подключенный к проектору и передающий изображение. стр.25



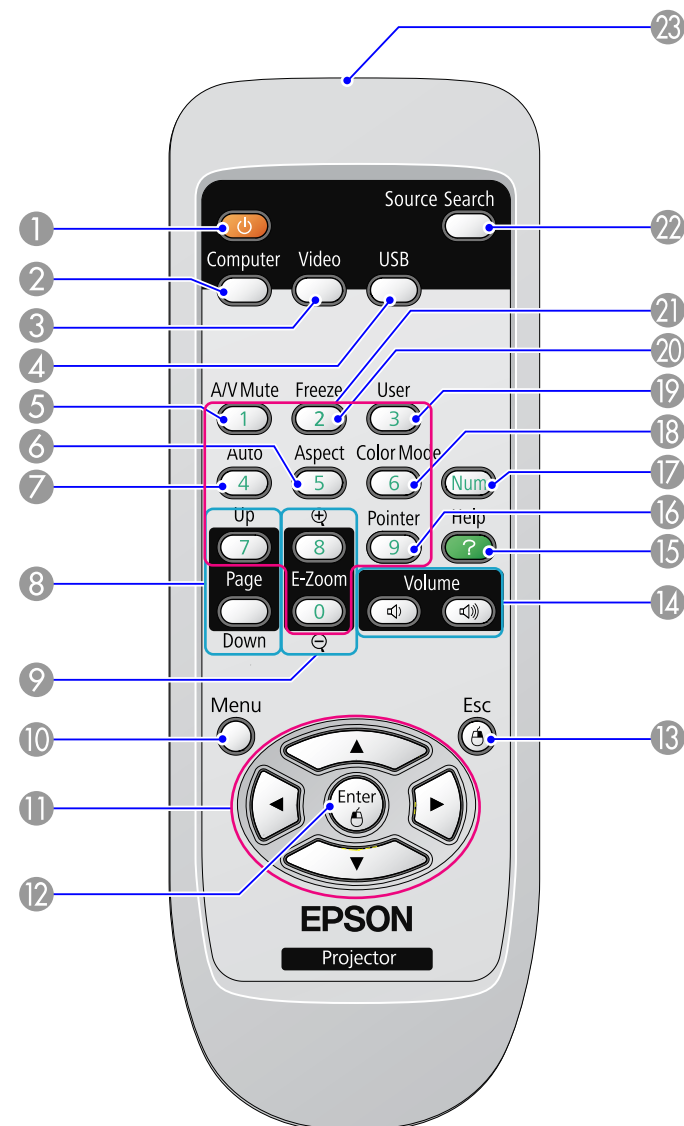

Название	Функция
4 Кнопка [Enter]	При нажатии этой кнопки во время проецирования изображения, сформированного компьютерным сигналом, выполняется автоматическая регулировка параметров Трекинг , Синхронизация и Позиция для получения оптимального изображения. При отображении меню Настройка или экрана Справка эта кнопка служит для доступа к текущему пункту, его открытия и перехода к следующему уровню.
5 Кнопка [↵][↘]	Служит для корректировки трапецидальных искажений. <i>Руководство по быстрой установке</i> Нажатием этих кнопок во время отображения меню Настройка или экрана Справка осуществляется выбор пунктов меню и задание значений параметров. стр.52
6 Кнопка [Help]	Служит для отображения и закрытия экрана Справка , содержащего указания по устранению неполадок в случае их возникновения. стр.63
7 Кнопка [Esc]	Служит для прекращения выполнения текущей функции. Нажатием этой кнопки во время отображения меню Настройка осуществляется переход к предыдущему уровню меню. стр.52
8 Кнопки [Tele]/[Wide]	Регулируют размер экрана проецирования. При нажатии на кнопку [Tele] происходит уменьшение размера проецирования, а при нажатии на кнопку [Wide] - его уменьшение. <i>Руководство по быстрой установке</i> Нажатием этих кнопок во время отображения меню Настройка или экрана Справка осуществляется выбор пунктов меню и задание значений параметров. стр.52
9 Кнопка [Menu]	Служит для отображения и закрытия меню Настройка . стр.52

Пульт Дистанционного Управления



Название	Функция
1 Кнопка [⏻]	Служит для включения и отключения питания проектора. 🖱️ <i>Руководство по быстрой установке</i>
2 Кнопка [Computer]	Служит для переключения на изображения, поступающие с входного порта Компьютер. 🖱️ стр.26
3 Кнопка [Video]	При каждом нажатии на кнопку происходит переключение между входными портами Видео (Video), S-Video и HDMI (только EB-W10/X10). 🖱️ стр.26
4 Кнопка [USB]	При каждом нажатии на кнопку происходит переключение между режимами USB Display и Слайд-шоу (только EB-W10/X10). 🖱️ стр.26
5 Кнопка [A/V Mute]	Служит для включения и отключения видеосигнала и звукового сигнала. 🖱️ стр.28
6 Кнопка [Aspect]	При каждом нажатии этой кнопки изменяется формат изображения. 🖱️ стр.30
7 Кнопка [Auto]	При нажатии этой кнопки во время проецирования изображения, сформированного компьютерным сигналом, выполняется автоматическая регулировка параметров Трекинг , Синхронизация и Позиция для получения оптимального изображения.
8 Кнопки [Page] (Up) (Down)	<ul style="list-style-type: none"> Если проектор подключен к компьютеру с помощью кабеля USB, то нажатие на эти кнопки приведет к переходу на страницу вверх или вниз. 🖱️ стр.39 При проецировании в режиме Слайд-шоу нажатие на эту кнопку вызовет переход на предыдущий/следующий экран (только EB-W10/X10). 🖱️ стр.47
9 Кнопки [E-Zoom] (⊕)(⊖)	(⊕) Служит для увеличения изображения без изменения размера области проецирования. (⊖) Уменьшает участки изображения, увеличенные с помощью кнопки ⊕. 🖱️ стр.36
10 Кнопка [Menu]	Служит для отображения и закрытия меню Настройка. 🖱️ стр.52

Название	Функция
11 Кнопка [⬆️] [⬇️] [⬅️] [➡️]	Нажатием этой кнопки во время отображения меню Настройка или экрана Справка осуществляется выбор пунктов меню и задание значений параметров. 🖱️ стр.52 При использовании функции Беспров.мышь указатель мыши перемещается в направлении, в котором нажата кнопка. 🖱️ стр.37
12 Кнопка [Enter]	При отображении меню Настройка или экрана Справка эта кнопка служит для доступа к текущему пункту, его открытия и перехода к следующему уровню. 🖱️ стр.52 При использовании функции Беспров.мышь действует аналогично левой кнопке мыши. 🖱️ стр.37
13 Кнопка [Esc]	Служит для прекращения выполнения текущей функции. Нажатием этой кнопки во время отображения меню Конфигурация осуществляется переход к предыдущему уровню. 🖱️ стр.52 При использовании функции Беспров.мышь действует аналогично правой кнопке мыши. 🖱️ стр.37
14 Кнопки [Volume] (⏮) (⏭)	(⏮) Служит для уменьшения громкости звука. (⏭) Служит для увеличения громкости звука. 🖱️ <i>Руководство по быстрой установке</i>
15 Кнопка [Help]	Служит для отображения и закрытия экрана Справка, содержащего указания по устранению неполадок в случае их возникновения. 🖱️ стр.63
16 Кнопка [Pointer]	Нажатием этой кнопки активизируется экранный указатель. 🖱️ стр.35
17 Кнопка [Num]	Используется при вводе пароля. 🖱️ стр.40
18 Кнопка [Color Mode]	Каждое нажатие этой кнопки приводит к изменению цветового режима. 🖱️ стр.27

	Название	Функция
19	Кнопка [User]	Нажмите эту кнопку, чтобы назначить часто используемый пункт из пяти доступных пунктов меню Настройка. При нажатии этой кнопки появляется экран выбора/коррекции для назначенного пункта меню, позволяющий вам выполнять настройку/коррекцию одним нажатием. По умолчанию назначен параметр Режим яркости .  стр.56
20	Кнопка [Freeze]	Служит для приостановки и возобновления смены изображений.  стр.29
21	Цифровые кнопки	Используется при вводе пароля.  стр.40
22	Кнопка [Search]	Служит для переключения на следующий источник, подключенный к проектору и передающий изображение.  стр.25
23	Область излучения света на пульте дистанционного управления	Служит для подачи сигналов пульта дистанционного управления.



Полезные Функции

В этой главе описываются полезные советы для проведения презентаций и функции безопасности.

Подключив проектор с помощью кабеля USB к компьютеру под управлением операционной системы Windows, вы можете проецировать изображения с компьютера. Эта функция называется USB Display (Отображение через USB). Просто подключая проектор через кабель USB, можно проецировать изображения с компьютера.

Требования к Системе

Для операционной системы Windows

ОС*	Windows 2000 с пакетом обновления 4 Windows XP с пакетом обновления 2 и выше Windows Vista Windows Vista с пакетом обновления 1 и выше Windows 7
ЦПУ	Mobile Pentium III 1.2 GHz и выше Рекомендуется: Pentium M 1.6 GHz и выше
Объем памяти	256MB и более Рекомендуется: 512 MB и более
Жесткий диск Свободное пространство	20MB и более
Экран	Разрешение выше 640x480 и ниже 1600x1200 Качество цветопередачи: полноцветное 16 бит или лучше

* Поддерживаются только 32-разрядные системы.

Для операционной системы Mac OS

ОС	Mac OS X 10.5.1 или более поздней версии Mac OS X 10.6.x
ЦПУ	Power PC G4 1 GHz и выше Рекомендуется: Intel Core Duo 1.83 GHz и выше

Объем памяти	512MB и более
Жесткий диск Свободное пространство	20MB и более
Экран	Разрешение выше 640x480 и ниже 1680x1200 Качество цветопередачи: полноцветное 16 бит или лучше

Подключение

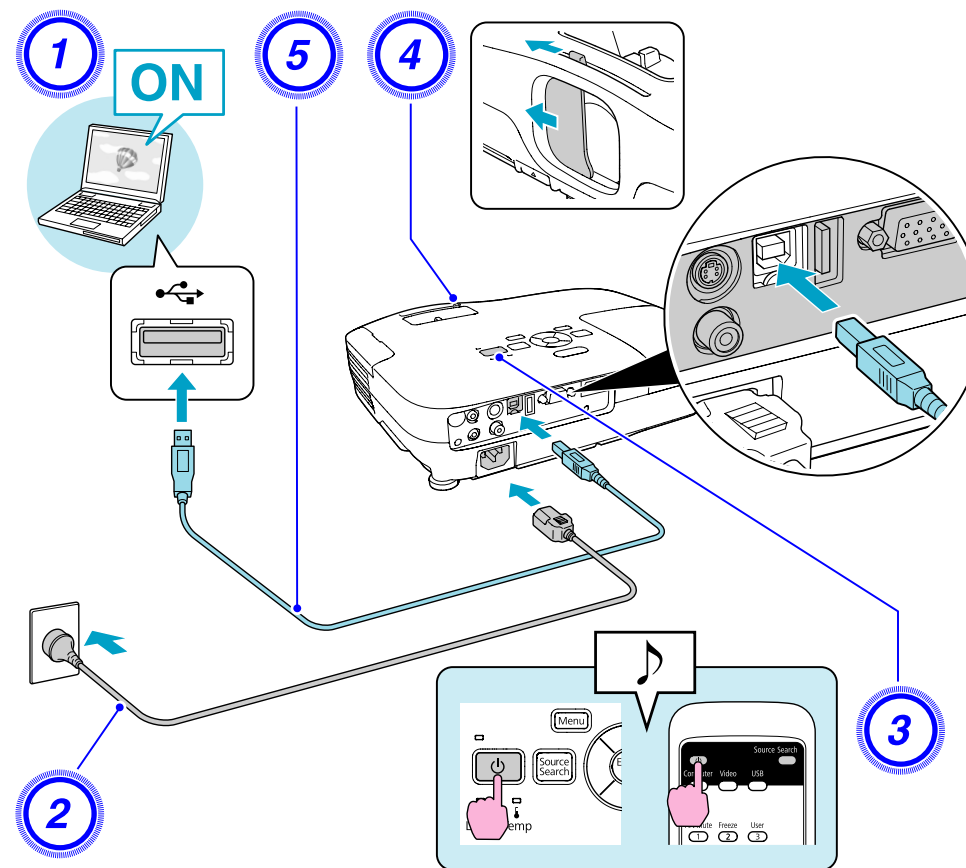

Процедура

- 1 Включите компьютер.
- 2 Подключите кабель питания (входит в комплект поставки).
- 3 Включите проектор.
- 4 Откройте переключатель подавления сигнала аудио/видео.
- 5 Подключите кабель USB.
Чтобы воспроизвести звук через динамик проектора, подключите имеющийся в продаже аудиокабель к порту Аудио вход.
 - ☛ "Подключение в первый раз" [стр.22](#)
 - ☛ "Подключение во второй раз" [стр.24](#)

Внимание

Подключайте проектор непосредственно к компьютеру, а не через концентратор USB.

Подключение в первый раз

При первом подключении проектора необходимо установить драйвер. В операционных системах Windows и Mac OS драйвер устанавливается по-разному.

Процедура

Для операционной системы Windows

1 Установка драйверов начинается автоматически.

Если вы используете компьютер под управлением Windows 2000, дважды щелкните **Мой компьютер – EPSON_PJ_UD – EMP_UDSE.EXE**.

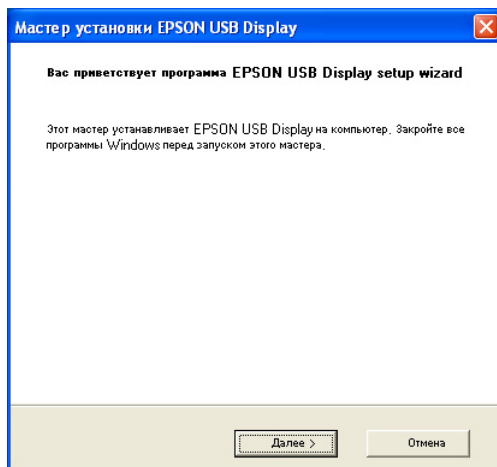

Если вы используете компьютер под управлением Windows 2000 и имеете пользовательские полномочия доступа, то во время установки будет отображаться сообщение операционной системы Windows об ошибке, так что вы не сможете установить программное обеспечение. В этом случае попробуйте обновить

операционную систему Windows до последней версии, перезапустите систему и повторите попытку подключения.

За дополнительными сведениями обратитесь по ближайшему из адресов, приведенных в руководстве по технической поддержке и обслуживанию. [☛ Контактная информация по проекторам Epson](#)

2 Нажмите кнопку "Да".

Если драйвер не установлен, вы не сможете запустить приложение USB Display. Выберите **Да** для установки драйвера. Если вы хотите отменить установку, то нажмите кнопку **Нет**.

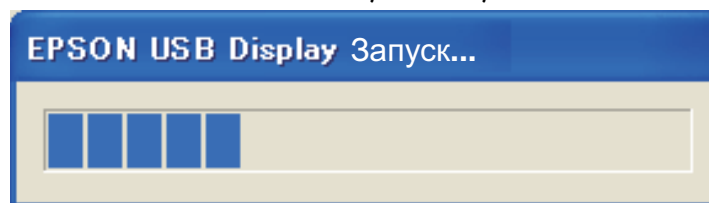

3 Проецируются изображения с компьютера.

Проецирование изображения с компьютера может начаться лишь через некоторое время. Пока не начали проецироваться изображения с компьютера, оставьте оборудование в его текущем состоянии, не отсоединяйте кабель USB и не выключайте питание проектора.

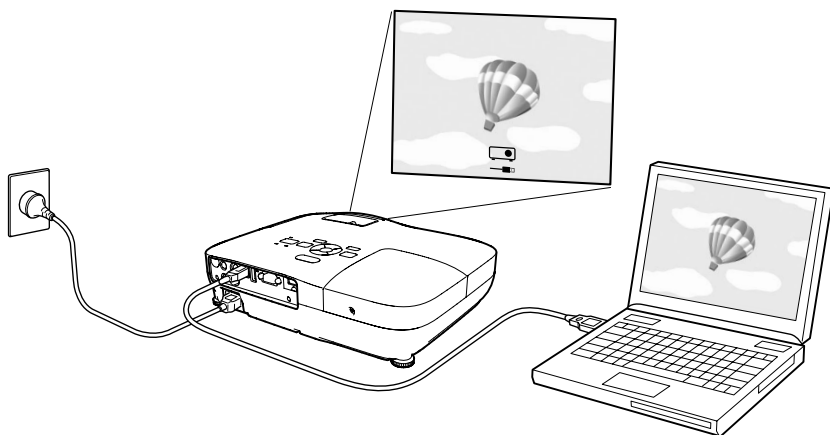

4 Закончив работу, отключите кабель USB.

Проектор можно отключить, просто отсоединяя кабель USB. Не требуется использовать функцию **Safely Remove Hardware** операционной системы Windows.



- Если ничего не было установлено автоматически, то дважды щелкните мышью на **Мой компьютер - EPSON_PJ_UD - EMP_UDSE.EXE**.
- Если по каким-либо причинам ничего не проецируется, то выберите пункт меню **Все программы — EPSON Projector — EPSON USB Display — EPSON USB Display Vx.x** на вашем компьютере.

Информацию о последующем подключении см. в 🖱️ "Подключение во второй раз" [стр.24](#).

Для операционной системы Mac OS

1 Папка Setup для USB Display отобразится в Finder.

2 Дважды щелкните по значку "USB Display Installer".
Введите пароль администратора, чтобы начать установку.

3 Выполните установку, следуя инструкциям на экране.

4 Когда откроется экран с лицензионным соглашением, выберите "Да".

Если выбран ответ, отличный от Да, запустить USB Display не удастся. Чтобы отменить проецирование, нажмите кнопку **Нет**. После того как установка будет завершена, значок USB Display появится в Dock и в строке меню.

5 Начнется проецирование изображений с компьютера.

Проецирование изображений с компьютера может начаться лишь через некоторое время. Пока не начали проецироваться изображения с компьютера, оставьте оборудование в его текущем состоянии, не отключайте кабель USB и не выключайте питание проектора.

6 Закончив работу, отключите кабель USB.

Щелкните по значку в строке меню или в Dock и выберите в открывшемся меню команду **Disconnect**, после чего отключите кабель USB.



- Если папка Setup для USB Display не выводится автоматически в Finder, дважды щелкните **EPSON PJ_UD - USB Display Installer**.
- Если по каким-либо причинам ничего не проецируется, щелкните по значку **USB Display** в Dock.
- Если значок **USB Display** отсутствует в Dock, запустите **USB Display** из папки приложений.
- Если выбирается пункт **Quit (Завершить)** в меню Dock, при последующем подключении кабеля USB функция USB Display не будет запускаться автоматически.



Подключение во второй раз

Проецируются изображения с компьютера.

Проецирование изображение с компьютера может начаться лишь через некоторое время. Подождите, пожалуйста.

Удаление

Для операционной системы Windows

Откройте Панель управления – Установка и удаление программ – и удалите EPSON USB Display.

Для операционной системы Mac OS

Запустите программу **USB Display UnInstaller** из папки Tool в папке приложений.

Для смены проецируемого изображения применяются следующие два способа.

- Смена изображения с помощью функции Поиск источника
Проектор автоматически обнаруживает сигналы, поступающие от подключенного оборудования, и осуществляется проецирование изображения, поступающего с этого оборудования.
- Непосредственный переход к требуемому изображению
Смена входного порта назначения может осуществляться с помощью кнопок пульта дистанционного управления.

Автоматическое Обнаружение Входящих сигналов и Смена Проецируемого Изображения (Поиск Источника)

Обеспечивается быстрое проецирование нужного изображения, поскольку при смене изображения посредством нажатия кнопки [Source Search] входные порты, в которые не поступает сигнал изображения, пропускаются.

EB-W10/X10

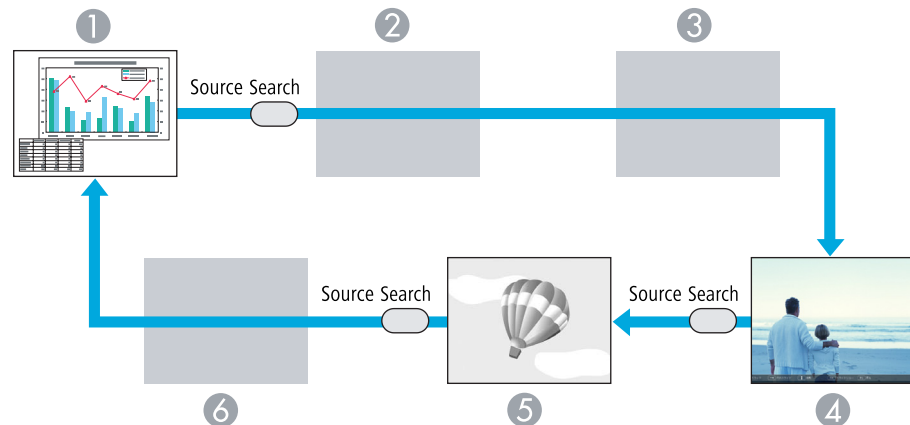

1 Компьютер

- 2 S-video
- 3 Video
- 4 HDMI
- 5 USB Display
- 6 USB

EB-S10/W9/X9/S9/X92/S92

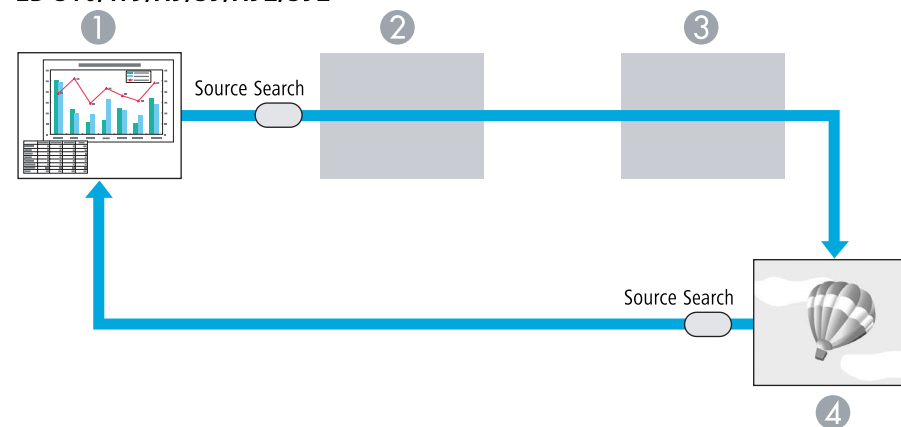

- 1 Компьютер
- 2 S-Video
- 3 Видео
- 4 USB Display

Процедура

Перед выполнением этой операции подключите видеоаппаратуру и запустите воспроизведение.

Использование пульта дистанционного управления

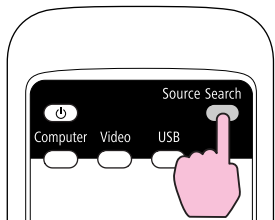

Использование панели управления

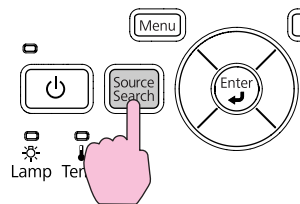

Если подключены два или большее число устройств, нажимайте кнопку [Source Search], пока не будет спроецировано требуемое изображение.



В случае, если доступно только изображение, отображаемое проектором в текущий момент, или если не обнаружено ни одного сигнала изображения, появляется следующий экран с отображением статуса сигналов изображения. Пользователь может выбрать входной порт, к которому подключено оборудование, которое предполагается использовать. Если в течение 10 секунд не выполняются никакие операции, экран закрывается.

Пример: EB-W10/X10

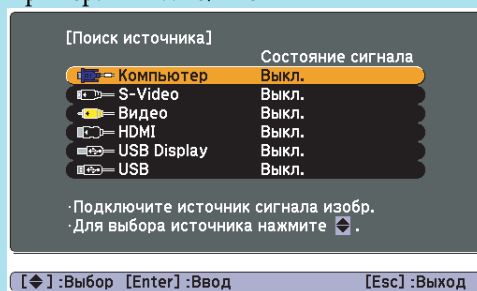

Переключение на требуемое изображение с помощью пульта дистанционного управления

Непосредственный переход к требуемому изображению осуществляется нажатием следующих кнопок на пульте дистанционного управления.

Пульт дистанционного управления

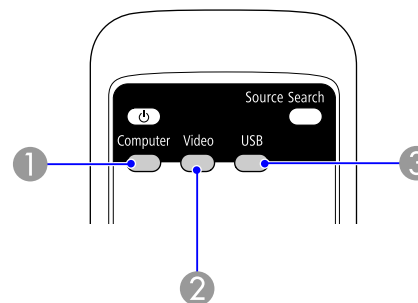

- 1 Служит для переключения на изображения, поступающие с входного порта Компьютер (Computer).
- 2 При каждом нажатии на кнопку происходит переключение между входными портами Видео (Video), S-Video и HDMI (только EB-W10/X10).
- 3 При каждом нажатии на кнопку происходит переключение между режимами USB Display и Показ слайдов (только EB-W10/X10).

Выбор качества проецирования (Выбор опции Цветовой режим)

Выбором настройки, наилучшим образом соответствующей условиям среды проецирования, легко достигается оптимальное качество изображения. Яркость изображения изменяется в зависимости от выбранного режима.

Режим	Рекомендуемое применение
Динамический	Наилучший вариант для использования в ярко освещенном помещении. Это самый яркий режим с хорошим отображением темных тонов.
Презентация	Наилучший вариант для показа цветных презентаций в ярко освещенном помещении.
Театр	Наилучший вариант для просмотра фильмов в темном помещении. Изображения приобретают естественный вид.
Фотография*1	Наилучший вариант для проецирования неподвижных изображений, например, фотографий, в ярко освещенном помещении. Изображения выглядят яркими и контрастными.
Спорт*2	Наилучший вариант для просмотра телевизионных программ в ярко освещенном помещении. Изображения выглядят яркими и реалистичными.
sRGB**	Наилучший вариант для изображений, соответствующих цветовому стандарту sRGB.
Доска	Даже при проецировании на классную доску черного или зеленого цвета эта настройка обеспечивает получение изображений с естественным оттенком, как при проецировании на экран.

Режим	Рекомендуемое применение
Белая доска	Наилучший вариант для показа презентаций на белой доске.

- *1 Можно выбрать, только если подается входной сигнал RGB или если выбран источник USB Display или USB (только EB-W10/X10).
- *2 Можно выбрать только при поступлении изображений в виде компонентного видеосигнала, сигнала S-video или композитного видеосигнала.

Процедура

Пульт дистанционного управления

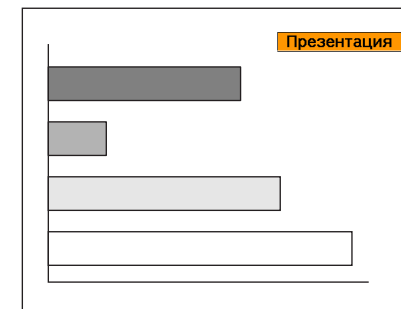
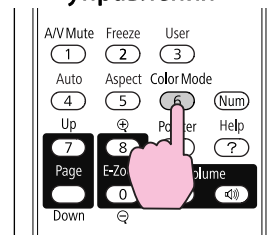

При каждом нажатии этой кнопки на экране отображается название цветового режима и происходит смена цветового режима.

При нажатии кнопки во время отображения на экране названия цветового режима выполняется переход к следующему цветовому режиму.



Предусмотрено также задание цветового режима в пункте **Цветовой режим** меню **Изображен.** в меню **Настройка.**

стр.53

Настройка параметра Автонастр. диафр.

Автоматическая настройка светимости в соответствии с яркостью изображения позволяет получать глубокие, богатые картинки.

Процедура

- 1 **Нажмите кнопку [Menu] и выберите в меню Настройка пункт Изображен. - Автонастр. диафр.** "Использование меню Настройка" [стр.52](#)

Использование пульта дистанционного управления

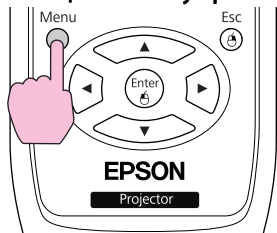

Использование панели управления

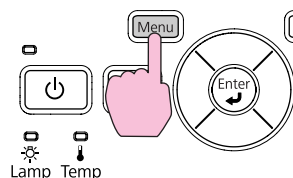

- 2 **Выберите значение "Вкл."**
Настройки сохраняются для каждого цветового режима.
- 3 **Нажмите кнопку [Menu], чтобы закрыть меню Настройка.**



Параметр Автонастр. диафр. можно настроить, только если для параметра **Цветовой режим** установлено значение **Динамический** или **Театр**.

Временное Подавление Воспроизведения Изображения и Звука (Отключение A/V)

Эта функция используется для привлечения внимания аудитории к тому, о чем идет речь, или при необходимости скрыть такие детали, как переход к другому файлу во время проведения презентаций с использованием компьютера.

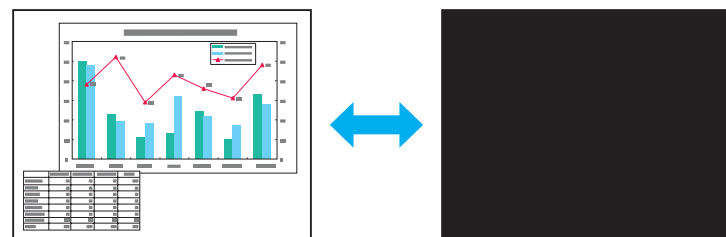

Процедура

Пульт дистанционного управления

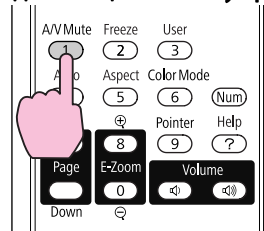

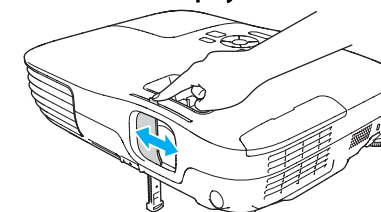

Корпус



При каждом нажатии кнопки или открытии/закрытии крышки объектива функция Отключение A/V активируется или отключается.



- Если эта функция применяется во время проецирования движущихся изображений, воспроизведение изображений и звука продолжается. Невозможно вернуться в точку, где была активирована функция Отключение A/V (Отключение A/V).
- При активации с пульта дистанционного управления можно выбрать заставку для функции Отключение A/V: **Черный**, **Синий** экран или **Логотип**. Для этого используется пункт **Расширен. – Дисплей – Отключение A/V** в меню настройки.  [стр.57](#)
- Если слайд остается в режиме отключения аудио и видео приблизительно на 30 минут, активируется таймер крышки линзы и питание автоматически отключается. Чтобы таймер крышки линзы не включался, установите для параметра **Таймер крыш. линзы** в пункте **Управлениеменю Расширен.** значение **Выкл.**  [стр.57](#)

Остановка Смены Изображений (Функция паузы)

Если для смены движущихся изображений на активирована Функция паузы, то проецирование изображения продолжается, что позволяет проецировать движущиеся изображения по одному кадру, как при проецировании неподвижных фотографий. Кроме этого, если Функция паузы была предварительно активирована, то такие операции, как смена файлов во время проведения презентаций с компьютера, можно выполнять без проецирования каких-либо изображений.

Процедура

Пульт дистанционного управления

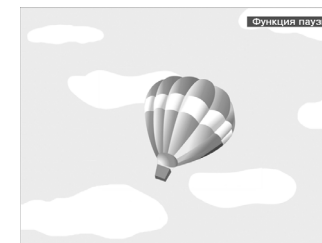
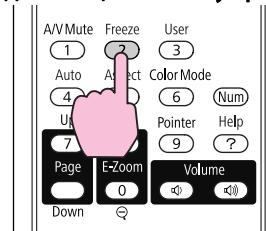

При каждом нажатии данной кнопки функция паузы активируется или отключается.



- Воспроизведение сигнала аудио не прекращается.
- Источник изображений продолжает воспроизводить движущиеся изображения даже если смена кадров на экране остановлена, поэтому невозможно возобновить проецирование с той точки, в котором оно было приостановлено.
- Если кнопка [Freeze] нажимается при отображении меню Настройка или экрана Справка, то отображаемое меню или экран Справка очищается.
- Функция паузы остается активной также при использовании функции E-Zoom.

Изменение Значения Параметра Формат Изображения

При подключении видеоаппаратуры измените Формат изображения▶, чтобы изображения, записанные в виде цифрового видео или на дисках DVD, можно было просматривать в широкоэкранный формате 16:9 . Измените формат изображения при проецировании изображений с компьютера в полноэкранный режим.

Способы смены и типы форматов изображения следующие.

Способы смены

Процедура

Пульт дистанционного управления

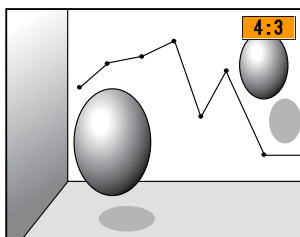
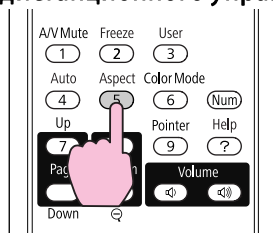

При каждом нажатии этой кнопки на экране отображается название формата и происходит его смена.

Если кнопка нажимается, пока на экране отображается название формата, происходит переход к следующему формату.



Предусмотрено также задание формата изображения в пункте **Соотношен. сторон** меню **Сигнал** меню **Настройка**. ➡ [стр.54](#)

Изменение значения формата изображения для изображений с видеоаппаратуры

EB-X10/S10/X9/S9/X92/S92

При каждом нажатии кнопки переключаются режимы **4:3** и **16:9**.

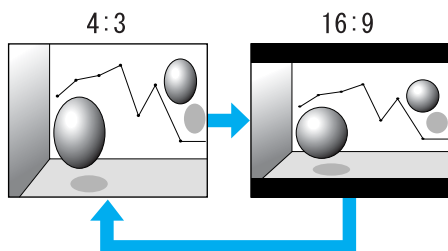

Если входной сигнал поступает с порта HDMI, они меняются в порядке **Авто**, **4:3** и **16:9**. Если установлен режим **Авто**, изображение выводится в оптимальном формате, который определяется по информации из входного сигнала (только EB-X10).

EB-W10/W9

При каждом нажатии кнопки происходит переключение между режимами в следующем порядке: **Нормальное***, **16:9**, **Полное**, **Увеличенное** и **Родной**.

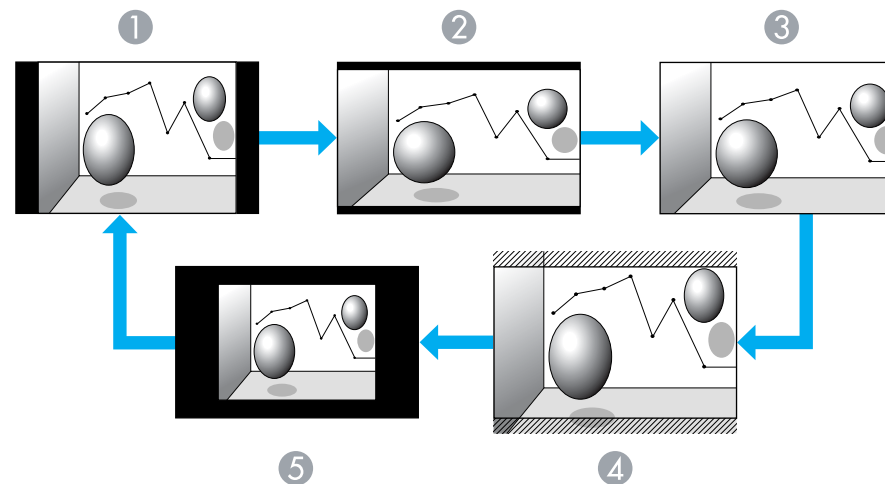

- ① Нормальное*
- ② 16:9
- ③ Полное
- ④ Увеличенное
- ⑤ Родной

* Если входной сигнал поступает с порта HDMI, выводится значение **Авто**. Если установлен режим **Авто**, изображение выводится в оптимальном формате, который определяется по информации из входного сигнала (только EB-W10).

Изменение формата изображения для компьютерных изображений (ЕВ-Х10/С10/Х9/С9/Х92/С92)

При проецировании изображений с компьютера можно изменять формат следующим образом.

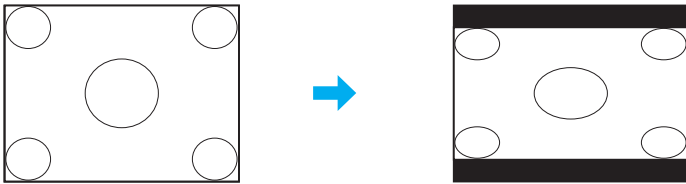
Режим соотношения сторон	Управление	Пример проецирования
Нормальный Отображается, если источником сигнала является компьютер.	Полноразмерная проекция с сохранением соотношения сторон входного изображения.	
Авто (только ЕВ-Х10) Отображается только, если источником сигнала является HDMI .	Соотношение сторон определяется на основе информации из входного сигнала.	
4:3	Полноразмерная проекция с соотношением сторон 4:3. Это оптимальный вариант для полноразмерного проецирования изображений с соотношением сторон 5:4 (1280 x 1024).	При входном сигнале 1280x1024  Нормальное 4 : 3
16:9	Проецирование с соотношением сторон 16:9. Это наилучший вариант для проецирования с полноэкранным размером при использовании формата экрана 16:9.	При входном сигнале 1280x1024 



Если какие-либо части изображения отсутствуют, выберите для параметра **Разрешение** в меню **Настройка** значение **Широк.** или **Нормал** в зависимости от размера экрана компьютера.  [стр.54](#)

Изменение формата изображения для компьютерных изображений (ЕВ-W10/W9)

Соотношение сторон можно изменять следующим образом. Для ЕВ-W10/W9 размер проекции составляет 1280 x 800 точек (отношение 16:10) в связи с разрешением панели WXGA. При проецировании на экраны формата 16:9 установите формат **16:9**.

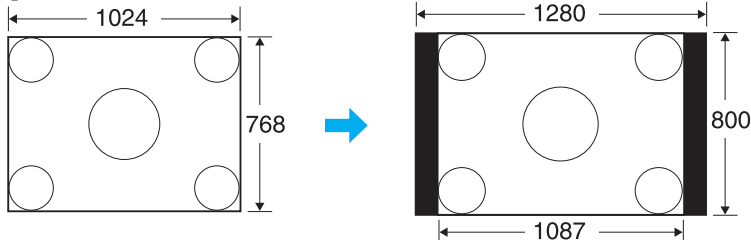
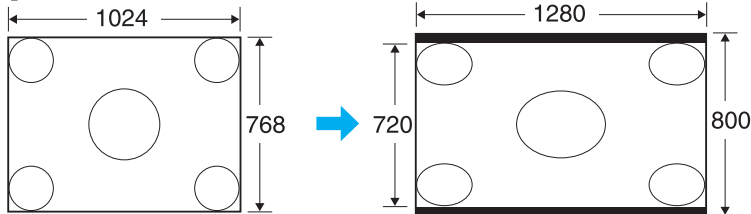
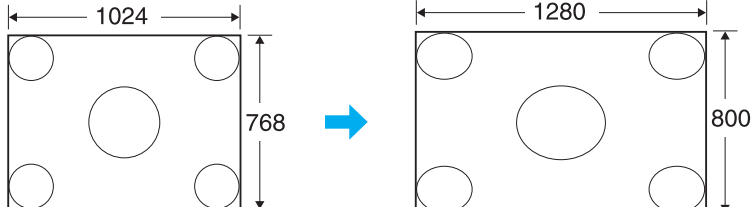
Режим соотношения сторон	Управление	Пример проецирования
Нормальный	Полноразмерная проекция с сохранением соотношения сторон входного изображения.	При входном сигнале 1024x768 
Авто (только ЕВ-W10) Отображается только, если источником сигнала является HDMI .	Соотношение сторон определяется на основе информации из входного сигнала.	
16:9	Полноразмерная проекция с соотношением сторон 16:9.	При входном сигнале 1024x768 
Полное	Проецирование полноразмерного изображения.	При входном сигнале 1024x768 

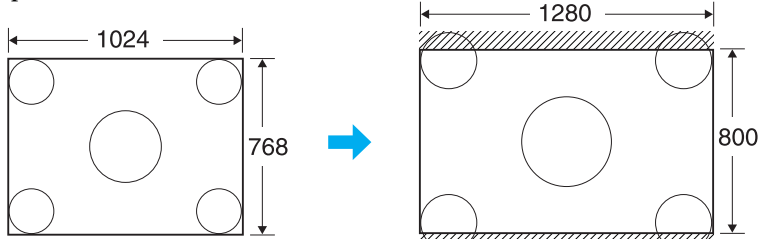
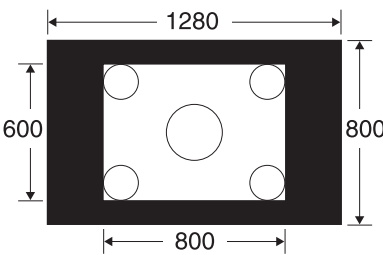
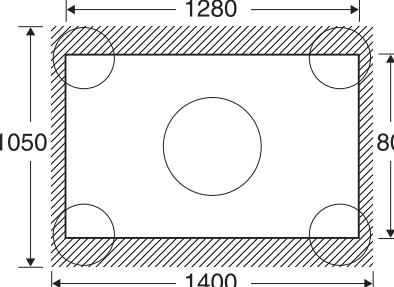
Режим соотношения сторон	Управление	Пример проецирования	
Увеличенное	Проецирование входного изображения с фактическим отношением сторон в горизонтальном направлении. Части изображения, выходящие за размеры проекции, не проецируются.	При входном сигнале 1024x768 	
Родной	Проецирование с разрешением входного изображения в центр экрана. Наилучший вариант для проецирования четких изображений. Если разрешение изображения превышает 1280x800, то края изображения не проецируются.	При входном сигнале 800x600 	При входном сигнале 1400x1050 



Если какие-либо части изображения отсутствуют, выберите для параметра **Разрешение** в меню Настройка значение **Широк.** или **Нормал** в зависимости от размера экрана компьютера. [стр.54](#)

Функция Указателя (Указатель)

Эта функция позволяет перемещать значок указателя на проецируемом изображении, что помогает привлечь внимание к тому участку, о котором идет речь.

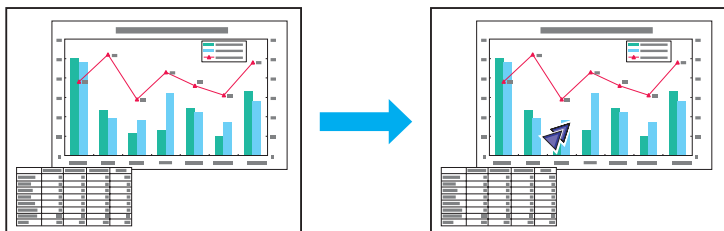

Процедура

1 Отображение указателя.

Пульт дистанционного управления

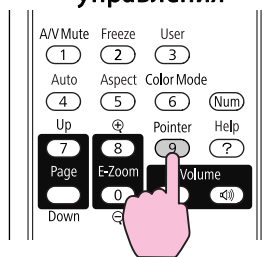

При каждом нажатии этой кнопки указатель появляется или исчезает.

2 Перемещение значка указателя (↗).

Пульт дистанционного управления

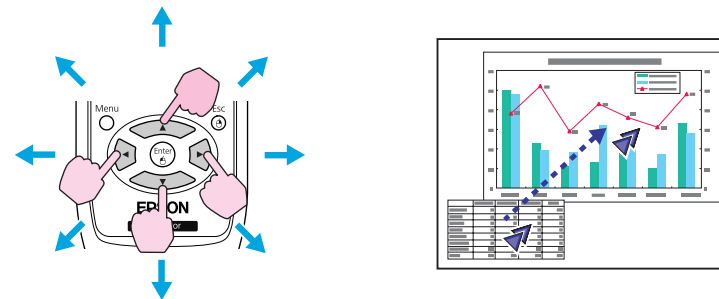

При одновременном нажатии кнопок [▲], [▼], [◀] и [▶] указатель может перемещаться по диагонали.



В пункте **Настройки — Форма указателя** меню **Настройка** можно выбрать один из трех значков указателя: ↗, ✖ или ↘.

стр.56

Увеличение Части Изображения (E-Zoom)

Эта функция полезна при необходимости увеличения изображения для просмотра деталей, например, графиков и таблиц.

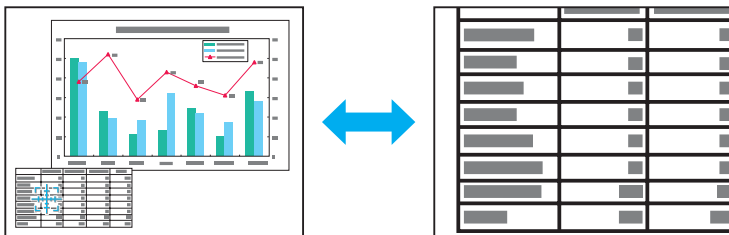

Процедура

1 Запуск E-Zoom.

Пульт дистанционного управления

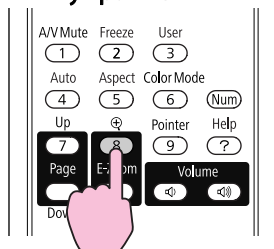

2

Переместите на участок изображения, который требуется увеличить.

Пульт дистанционного управления

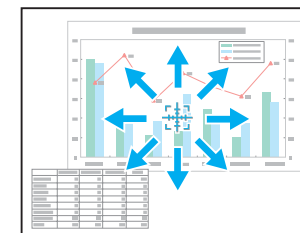
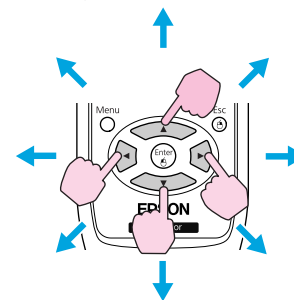

При одновременном нажатии кнопок , , и указатель может перемещаться по диагонали.

3 Увеличение.

Пульт дистанционного управления

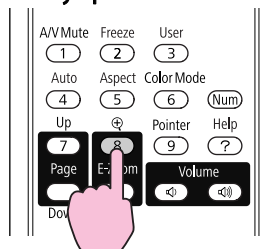

При каждом нажатии этой кнопки указанная область увеличивается. Для быстрого увеличения следует удерживать кнопку в нажатом положении.

Уменьшение увеличенного изображения осуществляется нажатием кнопки [Q].

Кнопка [ESC] служит для отмены операции.



- На экране отображается коэффициент увеличения. Для увеличения выбранной области от 1 до 4 раз предусмотрено 25 шагов приращения.
- Прокрутка изображения осуществляется нажатием кнопок [↶], [↷], [↵] или [➤].

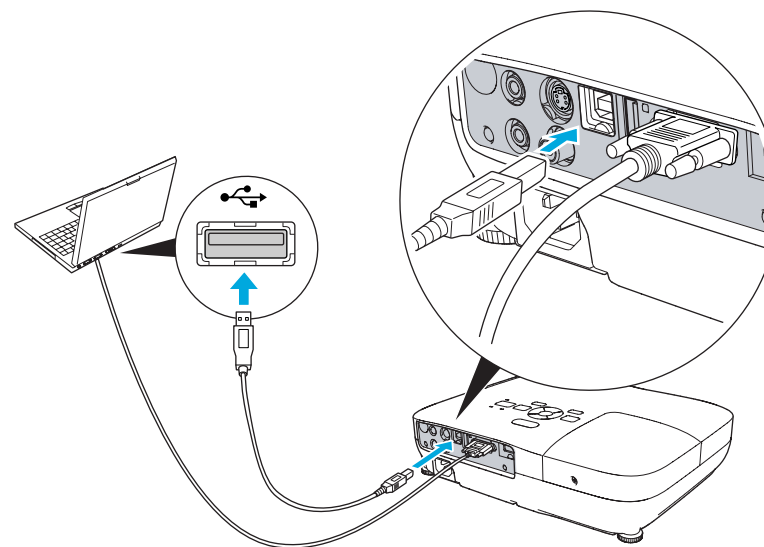

Использовать функцию Беспров.мышь одновременно с функцией Стр. вверх/вниз нельзя.

Использование Пульт Дистанционного Управления в Качестве Мыши

Если порт USB(TypeB) на задней панели проектора подключен к USB порту компьютера с помощью кабеля USB, то вы можете использовать пульт дистанционного управления для перемещения указателя мыши на компьютере (функция Беспров.мышь) или перемещения вверх/вниз по страницам.

Беспров.мышь

Для включения функции Беспров.мышь установите для параметра **USB Тип В** значение **Беспров.мышь** в разделе **Расширен.** меню Настройка.

	Windows	Mac OS
ОС	Windows 98 Windows 98SE Windows Me Windows 2000 Windows XP Windows Vista Windows 7	Mac OS X 10.3.x Mac OS X 10.4.x Mac OS X 10.5.x Mac OS X 10.6.x

По умолчанию для параметра **USB Тип В** установлено значение USB Display. Измените настройку заранее. 🖱️ [стр.57](#)



- Функция Беспров.мышь может использоваться только, если источником сигнала является **Компьютер** или **HDMI** (только EB-W10/X10). Вы не можете использовать эту функции при проецировании с помощью USB Display.
- В некоторых операционных системах как Windows, так и Macintosh функция Беспров.мышь может не работать.
- Для использования функции мыши могут потребоваться изменения некоторых настроек компьютера. За дополнительной информацией обратитесь к документацию по компьютеру.

После соединения компьютера и проектора с помощью кабеля USB, указателем мыши можно управлять следующим образом.

Перемещение указателя мыши

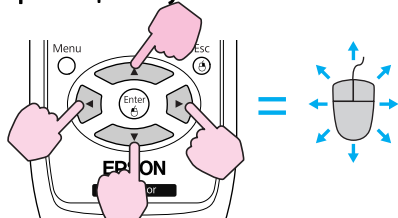

Работа с кнопками мыши

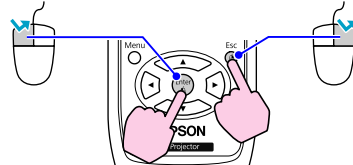

Щелчок левой кнопкой: нажмите кнопку [Enter].

Щелчок правой кнопкой: нажмите кнопку [ESC].

Двойной щелчок: быстро нажмите два раза.



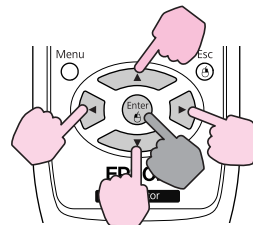

Перетаскивание



🖱️: удерживайте в нажатом положении

1. Удерживая нажатой кнопку [Enter], нажимайте кнопки [↶], [↷], [↵] или [↷].
2. Для остановки в нужной точке отпустите кнопку [Enter].



- При одновременном нажатии кнопок [], [], [] и [] указатель может перемещаться по диагонали.
- Если кнопки мыши на компьютере настроены противоположным образом, кнопки пульта дистанционного управления также будут работать противоположным образом.
- Функцию Беспров.мышь невозможно использовать во время работы других функций.
 - Во время отображения меню Настройка
 - Во время отображения меню “Справка”
 - Во время использования функции E-Zoom
 - Во время регистрации логотипа пользователя
 - Во время использования функции “Указатель”
 - Во время регулировки громкости звука
 - Во время использования USB Display
 - Во время отображения Тестовый шаблон
 - Во время настройки параметра “Цветовой режим”
 - Во время отображения названия параметра “Цветовой режим”
 - Во время отображения названия источника
 - При переключении источника сигнала

вверх/вниз. При проецировании в режиме USB Display вы можете перелистывать страницы без изменения настройки.

Пример перехода на страницу вверх/вниз

Эта функция полезна для демонстрации предыдущего или следующего слайда в слайд-шоу PowerPoint.

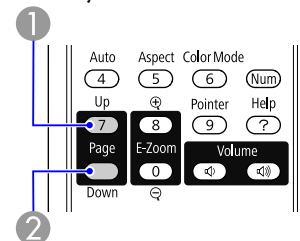

- 1 К предыдущему слайду
- 2 К следующему слайду

Стр. вверх/вниз

Для перелистывания страниц вверх/вниз установите для параметра **USB Тип В** из пункта **Расширен.** из меню **Настройка** значение **Стр.**

В проекторе предусмотрены следующие расширенные функции защиты.

- **Защита паролем**
Позволяет ограничить круг лиц, которым разрешено пользоваться проектором.
- **Блокир. управл.**
Позволяет предотвратить изменение настроек проектора лицами, не имеющими на это разрешения. 🖱️ [стр.42](#)
- **Замок от злоумышленников**
В проекторе предусмотрены различные устройства защиты от злоумышленников. 🖱️ [стр.43](#)

Организация Работы Пользователей (Защита паролем)

Если активирована Защита паролем, то лица, не знающие пароля, не могут использовать проектор для проецирования изображений даже, если питание проектора включено. Более того, невозможно изменить логотип пользователя, отображаемый при включении проектора. Эта функция действует как устройство предотвращения кражи, поскольку даже украденным проектором невозможно пользоваться. В момент приобретения функция “Защита паролем” не активирована.

Тип Защита паролем

В соответствии со способом использования проектора предусмотрены два вида настроек Защита паролем.

1. Блокир. включения

Если для параметра **Блокир. включения** установлено значение **Вкл.**, то после подключения и включения проектора необходимо ввести заранее установленный пароль (это также относится к функции Direct Power On). Если правильный пароль не введен, проектор не запускается.

2. Защита логотипа

Даже в том случае, если кто-либо попытается изменить логотип пользователя, установленный владельцем проектора, сделать это не удастся. Если для параметра **Защита логотипа** установлено значение **Вкл.**, то запрещены следующие изменения настроек параметра Логотип пользователя.

- Регистрация логотипа пользователя
- Настройки “Фон”, “Экран загрузки” и “Отключение A/V” в разделе “Дисплей” меню Настройка.

Настройка Защита паролем

Для настройки режима Защита паролем используется следующая процедура.

Процедура

1

Во время проецирования удерживайте кнопку [Freeze] нажатой в течение приблизительно пяти секунд.

Отобразится меню настройки “Защита паролем”.

Пульт дистанционного управления

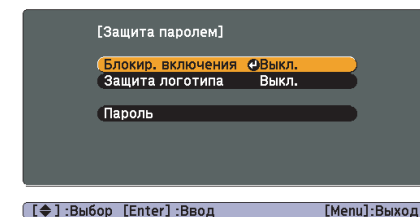
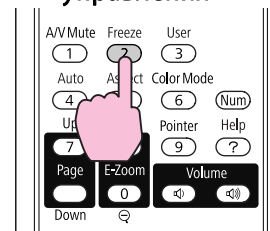



- Если режим Защита паролем уже активен, необходимо ввести Пароль.
Если пароль введен верно, откроется меню настройки Защита паролем. ➡ "Ввод пароля" [стр.41](#)
- После задания пароля в качестве дополнительного средства предупреждения кражи прикрепите на видном месте наклейку с уведомлением о защите паролем.
(С моделью EB-X92/S92 наклейка не поставляется).

2

Включите режим "Блокир. включения".

- (1) Выберите пункт "Блокир. включения", затем нажмите кнопку [Enter].
- (2) Выберите пункт "Вкл.", затем нажмите кнопку [Enter].
- (3) Нажмите кнопку [ESC].

3

Включите режим "Защита логотипа".

- (1) Выберите пункт "Защита логотипа", затем нажмите кнопку [Enter].
- (2) Выберите пункт "Вкл.", затем нажмите кнопку [Enter].
- (3) Нажмите кнопку [ESC].

4

Установка пароля.

- (1) Выберите пункт "Пароль", затем нажмите кнопку [Enter].
- (2) При отображении сообщения "Изменить пароль?" выберите "Да" и нажмите кнопку [Enter]. По умолчанию используется пароль "0000". Замените это значение на пароль по собственному усмотрению. При выборе "Нет" вновь отобразится экран, показанный в шаге 1.
- (3) Удерживая нажатой кнопку [Num], введите четыре цифры с помощью цифровых кнопок. Введенное число отображается в виде "* * * *". После ввода четвертой цифры отображается экран с запросом подтверждения.

Пульт дистанционного управления

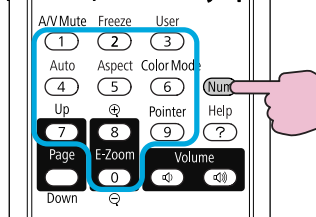

- (4) Снова введите Пароль.
Появится надпись "Новый пароль сохранен."
Если пароль введен неправильно, то отобразится сообщение с предложением повторить ввод пароля.

Ввод пароля

После отображения экрана ввода пароля введите пароль с помощью цифровых кнопок на пульте дистанционного управления.

Процедура

Удерживая нажатой кнопку [Num], введите пароль, нажимая цифровые кнопки.

После ввода правильного пароля начинается проецирование.

Внимание

- Если неправильный пароль будет введен три раза подряд, приблизительно в течение пяти минут отображается сообщение "Работа проектора будет заблокирована.", затем проектор переключается в режим ожидания. Если это произошло, выдерните вилку из розетки. Оставьте проектор примерно на 30 секунд, затем вновь включите его. Проектор снова отображает экран ввода пароля, чтобы можно было ввести правильный пароль.
- Если вы забыли пароль, запишите появившийся на экране номер "Запрос кода.: xxxxx" и обратитесь по ближайшему из адресов, приведенных в разделе Руководство по технической поддержке и обслуживанию.
☛ Контактная информация по проекторам Epson
- Если, продолжая повторять описанную выше операцию, пользователь введет неправильный пароль тридцать раз подряд, появится сообщение "Работа проектора будет заблокирована.", после чего проектор больше не будет принимать пароль. Обратитесь в службу технической поддержки Epson, как описано в документации. ☛ Контактная информация по проекторам Epson

Запрет на Выполнение Операций (Блокир. управ.)

Для блокировки кнопок управления на панели управления выполните одно из следующих действий.

- Полн. блок-ка
Блокируются все кнопки на панели управления. С панели управления невозможно выполнение никаких операций, в том числе включения и отключения питания.
- Част. блок-ка
Блокируются все кнопки на панели управления, кроме кнопки [⏻].

Эта возможность полезна во время мероприятий или шоу, когда требуется сделать неактивными все кнопки и выполнять только

проецирование, или в школах, если требуется ограничить возможность использования кнопок управления. При этом сохраняется возможность управления проектором с помощью пульта дистанционного управления.

Процедура

1

Во время проецирования нажмите кнопку [Menu] и выберите пункт **Настройки – Блокир. управ. в меню Настройка.** ☛ "Использование меню Настройка" [стр.52](#)

Использование пульта дистанционного управления

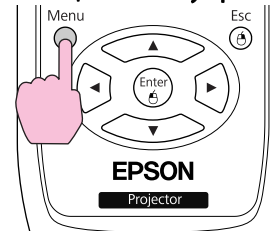

Использование панели управления

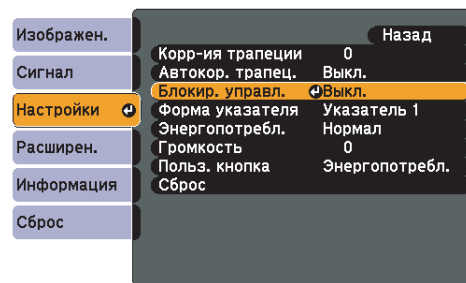
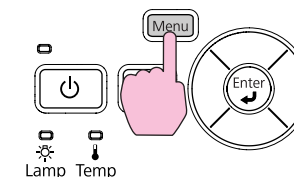

[Esc] :Назад [↕] :Выбор [Enter] :Ввод [Menu]:Выход

2

Выберите пункт "Полн. блокировка" или "Блокир. управ.в."

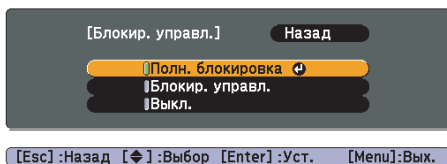

3

При появлении сообщения с запросом подтверждения выберите “Да”.

Кнопки панели управления блокируются в соответствии с выбранной настройкой.



Отмена блокировки панели управления выполняется одним из следующих двух способов.

- С помощью пульта дистанционного управления выберите значение **Выкл.** в разделе **Настройки - Блокир. управл.** в меню **Настройка**.
- На панели управления нажмите и удерживайте кнопку [Enter] приблизительно в течение семи секунд, после чего отображается сообщение и блокировка снимается.

Замок от Злоумышленников

Поскольку проекторы часто устанавливаются на потолок и оставляются в помещении без присмотра, во избежание кражи проектора он оснащен следующими устройствами защиты от злоумышленников.

- **Гнездо защиты**
Гнездо защиты поддерживается системой Microsaver Security System производства компании Kensington. Подробные сведения о системе Microsaver Security System представлены на главной странице веб-сайта Kensington <http://www.kensington.com/>.
- **Точка крепления защитного тросика**
Имеющийся в продаже тросик с замком можно пропустить через проушину в точке крепления, чтобы закрепить проектор на столе или другой опоре для предотвращения хищения.

Крепление тросика с замком

Пропустите тросик с замком через проушину в точке крепления.

Инструкции по закрыванию замка см. в документации, входящей в комплект поставки тросика с замком.

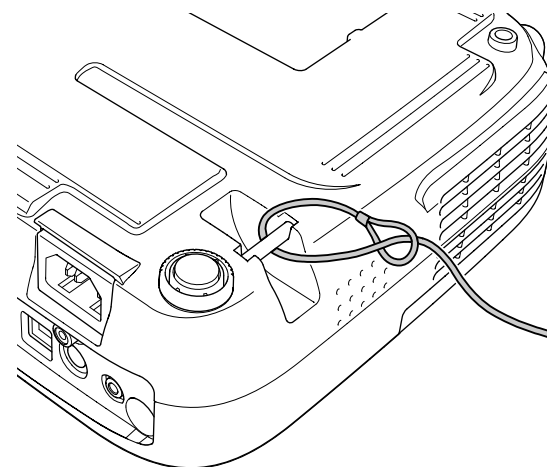

В режиме Показ слайдов вы можете подключить к проектору USB устройство хранения данных или цифровую камеру и прямо проецировать сохраненные на них файлы.



Возможно, у вас не получится использовать USB устройства хранения данных с функциями защиты.

Спецификации Файлов, Которые Можно Проецировать с Помощью Функции Показ слайдов

Тип	Тип файла (расширение)	Примечания
Неподвижное изображение	.jpg	<p>Не могут проецироваться следующие файлы.</p> <ul style="list-style-type: none"> • Формат СМУК • Прогрессивный формат • Файлы с разрешением выше 8176x6144 • Файлы с расширением ".jpeg" <p>Из-за характеристик файлов JPEG невозможно хорошо отобразить изображения с высокой степенью сжатия.</p>



- Используйте носители информации, отформатированные в ОС Windows, т.к. некоторые другие файловые системы могут не поддерживаться проектором.
- Форматируйте носитель в файловой системе FAT16 или FAT32.

Подключение и Извлечение USB Устройств

Подключение устройств USB

Если USB устройство содержит файлы, которые вы планируете воспроизводить с помощью функции Показ слайдов, то подключите его к порту USB(ТипА). При подключении цифровой камеры к проектору используйте USB кабеля, поставляемого с проектором или рекомендуемого для использования вместе с камерой.

Пример: подключение цифровой камеры

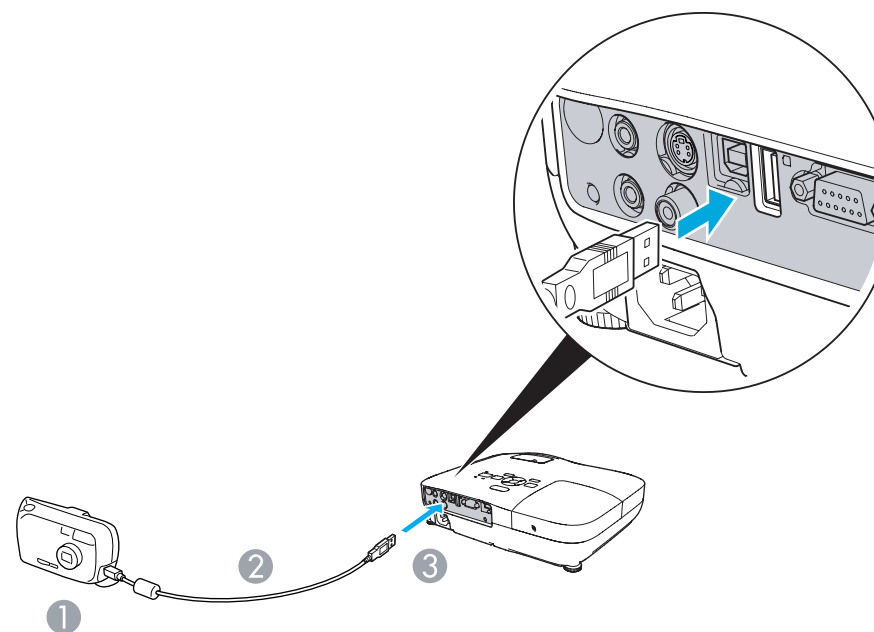

- 1 К USB порту цифровой камеры
- 2 Кабель USB
- 3 К порту USB(тип А)

Внимание

- Функция Показ слайдов может работать неправильно при использовании концентратора USB. Цифровые камеры и устройства памяти USB должны подключаться к проектору напрямую.
- При подключении и использовании USB-совместимых жестких дисков не забудьте подключить адаптер переменного тока, который поставляется вместе с жестким диском.
- Подключите цифровую камеру или жесткий диск к проектору с помощью кабеля USB, поставляемого или рекомендуемого для использования вместе с устройством.
- Используйте USB кабель не длиннее 3 м. Если длина кабеля превышает 3 м, то Показ слайдов может работать неправильно.

Извлечение устройств USB

По окончании проецирования извлеките USB устройство из порта USB(TypeA) проектора.

При использовании цифровых камер, жестких дисков и т.д. выключите питание устройства и отсоедините его.

Запуск и Остановка Функции Показ Слайдов**Запуск режима Показ слайдов****Процедура**

- 1 Переключите проецируемое изображение на USB.
☞ [стр.25](#)
- 2 Подключите к проектору USB-устройство хранения данных или цифровую камеру. ☞ [стр.44](#)
Запустится Показ слайдов и отобразится список файлов.

Отключение режима Показ слайдов**Процедура**

Чтобы прекратить Слайд-шоу, отключите USB-устройство от проектора. ☞ "Извлечение устройств USB" [стр.45](#)



- Вы можете вставить карту памяти в USB карт-ридер и подключить его к проектору. Однако, возможно, некоторые имеющиеся в продаже USB карт-ридеры не будут работать с проектором.
- Если появляется следующий экран (Выбрать диск), выберите нужный диск кнопками [◀] и [▶] на пульте дистанционного управления, а затем нажмите кнопку Enter.

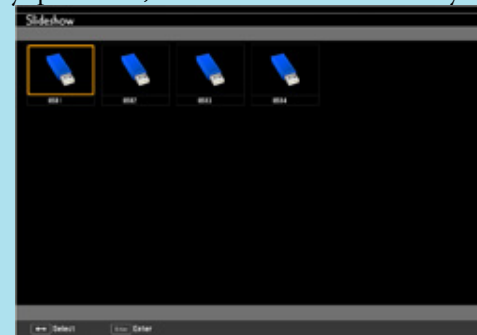

- Чтобы вызвать экран "Выбрать диск", установите курсор на фразу "Выбрать диск" вверху списка файлов и нажмите кнопку Enter.
- Одновременно проектор может распознавать до четырех типов носителей данных.

Основные операции режима Показ слайдов

В этом разделе описаны операции по воспроизведению и проецированию изображений в режиме Показ слайдов. Хотя ниже приводятся операции с пультом дистанционного управления, вы можете выполнять те же действия с помощью панели управления.

Процедура

1

Кнопками [▲], [▼], [◀] и [▶] установите курсор на нужный файл или папку.



1 Курсор

- JPEG файлы отображаются в виде миниатюр (небольшие изображения с содержимым файла).
- Некоторые JPEG файлы могут не отображаться в виде миниатюр. В этом случае будет отображаться значок файла.



Если все файлы и папки не помещаются на один экран, нажмите кнопку [Page] (Вниз) на пульте дистанционного управления или установите курсор на фразу **Следующая страница** внизу экрана и нажмите [Enter].

Для возврата к предыдущему экрану нажмите кнопку [Page] (Вверх) на пульте дистанционного управления или установите курсор на фразу **Предыдущая страница** в верхней части экрана и нажмите кнопку [Enter].

2 Нажмите кнопку [Enter].

Отобразится выбранное изображение.

Если была выбрана папка, то отобразятся находящиеся в ней файлы. Если на экране с содержимым папки вы выделите **К началу** и нажмете кнопку [Enter], то экран вернется к состоянию до открытия папки.

Поворот изображений

Изображения JPEG, которые проецируются с помощью функции Показ слайдов, можно повернуть с шагом 90 градусов. Воспроизводимые в режиме Показ слайдов изображения JPEG также можно повернуть.

Для поворота одного или нескольких изображений JPEG используется следующая процедура.

Процедура

1 Запустите Показ слайдов и спроецируйте одно JPEG изображение или запустите слайд-шоу нескольких JPEG изображений.

Воспроизведение изображений в формате JPEG  [стр.47](#)

Воспроизведение в режиме Слайд-шоу  [стр.48](#)

2 В процессе проецирования изображения в формате JPEG нажмите кнопку [>] или кнопку [].

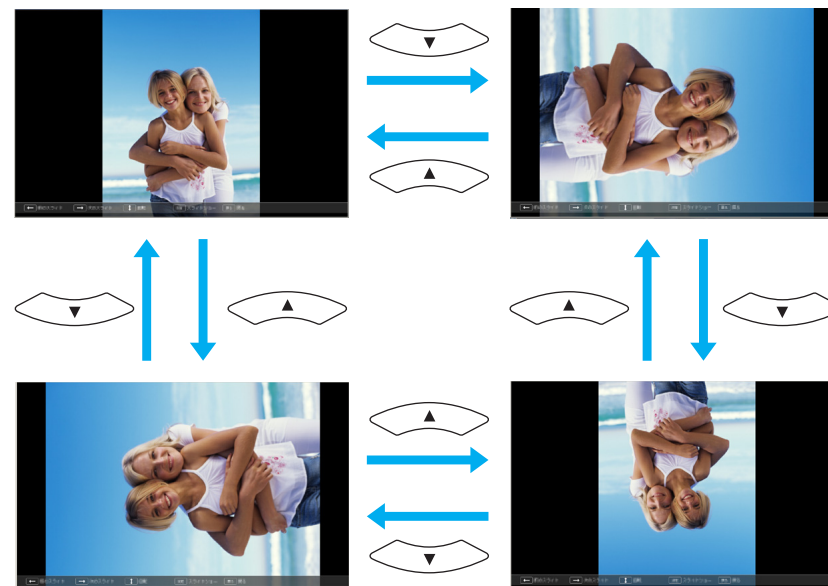

Проецирование Файлов с Изображениями

Режим Показ слайдов допускает два способа отображения файлов изображений, которые хранятся на USB устройстве хранения данных или на цифровой камере.

- Проецирование одиночного выбранного файла изображения
Эта функция проецирует один выбранный вами файл изображения.
- Последовательное проецирование файлов изображений в папке (Показ слайдов)
Эта функция позволяет последовательно воспроизводить файлы изображений (в режиме слайд-шоу) в выбранной папке.
 [стр.48](#)

Внимание





Не отключайте устройство хранения данных с интерфейсом USB в процессе обращения к нему. Возможна некорректная работа функции Слайд-шоу.

Хотя ниже приводятся операции с пультом дистанционного управления, вы можете выполнять те же действия с помощью панели управления.

Проецирование изображения**Процедура**

1 Запустите Слайд-шоу.  [стр.45](#)

Появится экран со списком файлов.

2 Кнопками [], [], [] и [] установите курсор на нужный файл изображения.



1 Файл изображения

3 Нажмите кнопку [Enter].

Изображение проецируется.

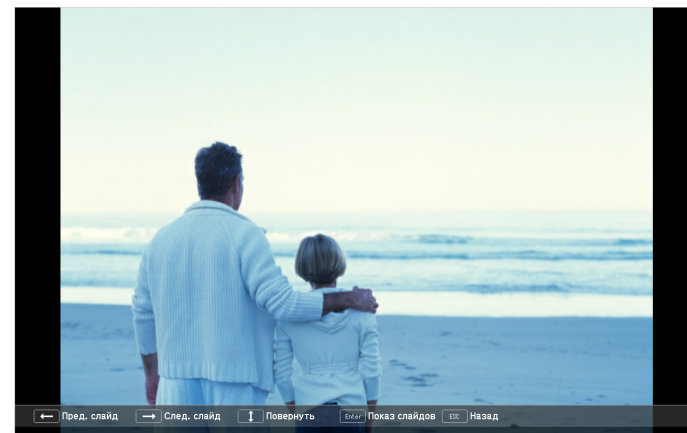

4 Если вы нажмете кнопку [ESC], снова появится экран со списком файлов.

Последовательное проецирование файлов изображений в папке (Показ слайдов)

Вы можете проецировать файлы изображений последовательно, по одному за раз. Эта функция называется Показ слайдов. Для запуска режима Показ слайдов используйте следующую процедуру.







Для автоматической смены файлов в режиме Показ слайдов, установите для параметра **Время переключения экрана** любое, отличное от **Нет** значение на экране **Параметр**. По умолчанию для этого параметра устанавливается значение **Нет**.  [стр.49](#)

Процедура

- 1 Запустите Слайд-шоу.  [стр.45](#)

Появится экран со списком файлов.

- 2 Кнопками [, [, [] и [] установите курсор на папку, для которой нужно запустить Слайд-шоу, затем нажмите кнопку [Enter].

- 3 Выберите "Показ слайдов" в нижней части экрана со списком файлов и нажмите кнопку [Enter].

Начнется Показ слайдов, при котором будут автоматически проецироваться файлы из папки, по одному за один раз.

Как только Показ слайдов подойдет к концу экран автоматически вернется в экрану со списком файлов. Если для параметра **Непрерывное воспроизведение** на экране **Параметр** установлено значение **Вкл.**, то по достижении конца списка файлов слайд-шоу будет начинаться сначала.  [стр.48](#)

Когда идет Показ слайдов вы можете перейти к предыдущему/следующему экрану или отменить воспроизведение.







Если на экране **Параметр** для **Время переключения экрана** установлено значение **Нет**, то файлы не будут сменяться автоматически после запуска режима Показ слайдов. Нажмите кнопку [Enter] или кнопку [Page] (вниз) для показа следующего файла.

Параметры Проецирования Файла Изображения и Режимы Показ слайдов

Порядок отображения файлов и работу режима Показ слайдов можно установить на экране **Параметр**.

Процедура

- 1 Кнопками [, [, [] и [] установите курсор на папку, для которой нужно задать параметры показа, и нажмите кнопку [Esc]. Выберите пункт "Параметр" из показанного подменю и нажмите кнопку [Enter].

- 2 Установите каждый элемент на экране **Параметр**.

Установите курсор на требуемый параметр и нажмите кнопку [Enter] для его активации.

Ниже в таблице приведено описание каждого элемента.

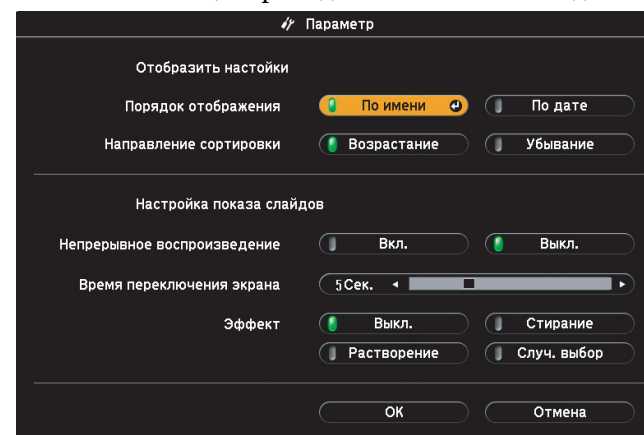





Порядок отображения

Устанавливает порядок отображения файлов. Выберите между значениями **По имени** и **По дате** в порядке возрастания.

Непрерывное воспроизведение	Определяет, будет ли повторяться Показ слайдов.
Время переключения экрана	Устанавливает время отображения каждого файла пока идет Показ слайдов. Установите любое значение от Нет (0) до 60 секунд. При установке значения Нет автоматическое перелистывание отключается.
Эффект	Устанавливает визуальный эффект, который будет использоваться при смене слайдов.

3

Кнопками [, [, [] и [] установите курсор на "OK" и нажмите кнопку [Enter].

Настройки будут введены в действие.

Если вы не хотите вводить настройки в силу, то установите курсор на **Отмена** и нажмите кнопку [Enter].



Меню Настройка

В этой главе обсуждаются способы использования меню Настройка и его функции.

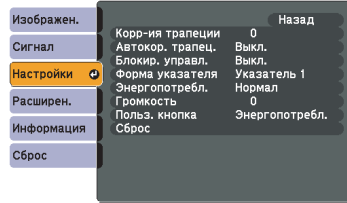
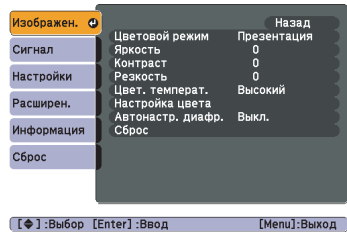
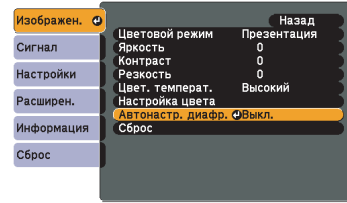
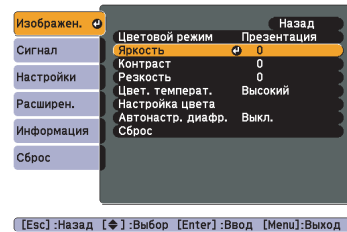
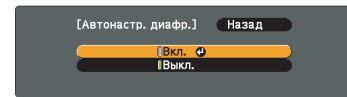
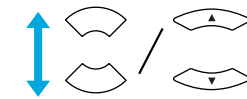
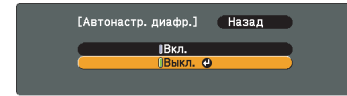
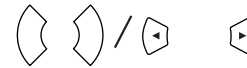
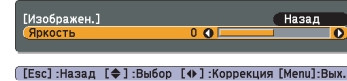
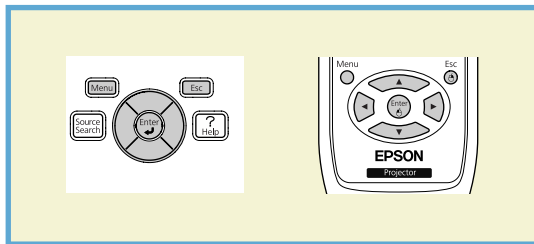
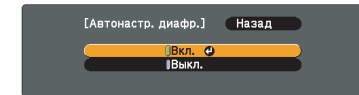
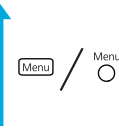
1
Осуществление выбора в основном меню

2
Осуществление выбора в меню нижнего уровня

3
Изменение выбранного пункта

4
Выход

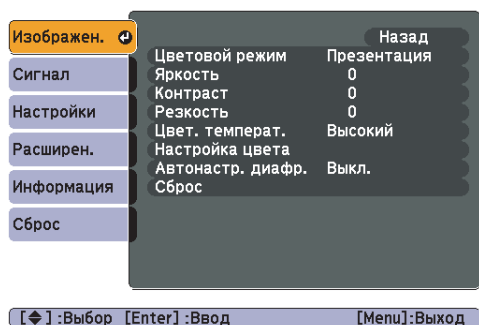
Меню “Изображен.”

Как видно на следующих снимках экранов, настраиваемые элементы зависят от источника сигнала проецируемого в данный момент изображения. Информация о настройках сохраняется для каждого сигнала и источника изображения.

Компьютер*1/USB Display/HDMI*1*3/USB*3





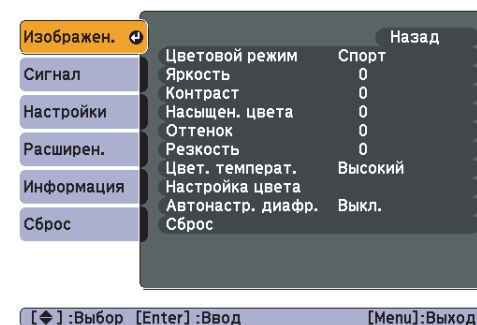

Компьютер*2/S-Video/Видео (Video)/HDMI*2*3





*1 При входном сигнале RGB

*2 При входном сигнале типа "компонентное видео"

*3 Только EB-W10/X10

Меню нижнего уровня	Функция
Цветовой режим	Выбор качества изображения, соответствующего окружающей обстановке.  стр.27
Яркость	Регулировка яркости изображения.
Контраст 	Регулировка степени отличия светлых и темных участков изображения.
Насыщен. цвета	Регулировка насыщенности цвета изображений.
Оттенок	(Настройка возможна только в том случае, если сигналы NTSC поступают при использовании композитного видеосигнала/сигнала S-Video.) Регулировка оттенка изображения.
Резкость	Регулировка резкости изображения.
Цвет. температ.	(Можно установить, когда для параметра Изображен. - Цветовой режим выбрано значение sRGB  .) Регулировка общего тона изображения. При выборе высокого значения изображение приобретает синий оттенок, а при выборе низкого значения изображение приобретает красный оттенок.
Настройка цвета	(Данный пункт меню недоступен для выбора, если выбрано значение sRGB  для настройки Цветовой режим в меню Изображен.) Красный, Зеленый, Синий: насыщенность каждого цвета регулируется индивидуально.

Меню нижнего уровня	Функция
Автонастр. диафр.	(Этот пункт можно выбрать лишь в том случае, если в меню Изображен. для настройки Цветовой режим выбрано значение Динамический или Театр.) Установите необходимость (Вкл./Выкл.) регулировки проецируемых изображений в соответствии с состоянием освещения.  стр.28
Сброс	Все значения, настроенные для функций меню Изображен. , сбрасываются до значений по умолчанию. О восстановлении значений по умолчанию для всех пунктов меню см.  стр.61

Меню “Сигнал”

Как видно на следующих снимках экранов, настраиваемые элементы зависят от источника сигнала проецируемого в данный момент изображения. Информация о настройках сохраняется для каждого сигнала и источника изображения. Если в качестве источника выбран USB Display/USB*3, внести изменения в меню "Сигнал" не удастся.



*1 При входном сигнале RGB

*2 При входном сигнале типа "компонентное видео"

*3 Только EB-W10/X10

Меню нижнего уровня	Функция
Автонастройка	Можно выбрать необходимость (“ Вкл./Выкл. ”) автоматической регулировки изображения до оптимального состояния с помощью функции “Автонастройка” при изменении входного сигнала.
Разрешение	При установке Авто разрешение входного сигнала определяется автоматически. Если изображения проецируются некорректно при установке Авто , например, отсутствует часть изображения, то установите режим Растянутое в случае широкого экрана подключенного компьютера либо Нормальный для экранов формата 4:3 или 5:4.

Меню нижнего уровня	Функция
Трекинг ▶▶	Регулировка компьютерных изображений при появлении на них вертикальных полос.
Синхронизация ▶▶	Регулировка мерцающих и нерезких компьютерных изображений или изображений с помехами.
Позиция	Регулировка позиции экрана в направлениях вверх, вниз, влево и вправо для обеспечения проецирования всего изображения в случае отсутствия части изображения.
Прогрессивная	(Если в качестве входного сигнала установлено Компонентное видео или видеосигнал RGB, то эта настройка может выполняться только при подаче сигналов 480i/576i Этот режим нельзя установить при входном цифровом сигнале RGB). Выкл.: Преобразование IP выполняется для каждого поля на экране. Наилучший вариант для просмотра изображений с большим числом движущихся объектов. Вкл.: Чересстрочная ▶▶ (i) сигнал преобразуется в Прогрессивная ▶▶ (p). Применяется к неподвижным изображениям.
Видеодиапазон HDMI (только EB-W10/X10)	(Этот режим нельзя установить при входном цифровом сигнале RGB) Если входной порт HDMI проектора подключен к DVD-плееру или аналогичному устройству, то видеодиапазон проектора устанавливается в соответствии с настройками видеодиапазона DVD-плеера.
Входной сигнал	Вы можете выбрать входной сигнал с входного порта Компьютер(Computer). При выборе значения Авто входной сигнал настраивается автоматически в соответствии с подключенным оборудованием. Если при выборе значения Авто цвета отображаются неправильно, выберите подходящий сигнал в соответствии с подключенным оборудованием.
Видео сигнал	Можно выбрать сигнал с входных портов S-Video/Видео (Video). При выборе значения Авто видеосигналы распознаются автоматически. Если при выборе значения Авто на изображении появляются помехи или возникают неполадки, например, не проецируется никакое изображение, выберите подходящий сигнал в соответствии с подключенным оборудованием.
Кнопка Соотношен. сторон	Выбор соотношения сторон в соответствии с соотношением сторон ▶▶ изображения. 🖱️ стр.30
Сброс	Сброс до значений по умолчанию всех настроек для функций меню Сигнал , за исключением функции Входной сигнал . О восстановлении значений по умолчанию для всех пунктов меню см. 🖱️ стр.61

Меню “Настройки”

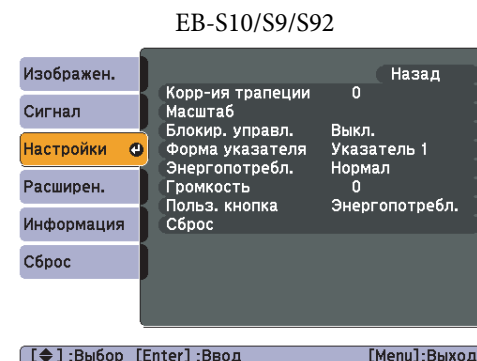
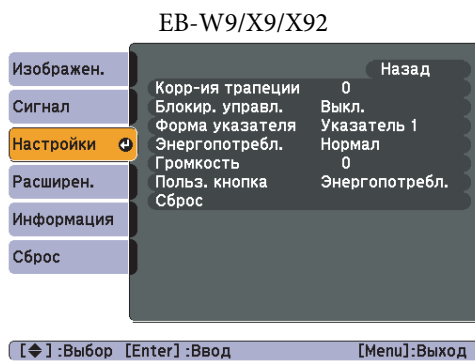
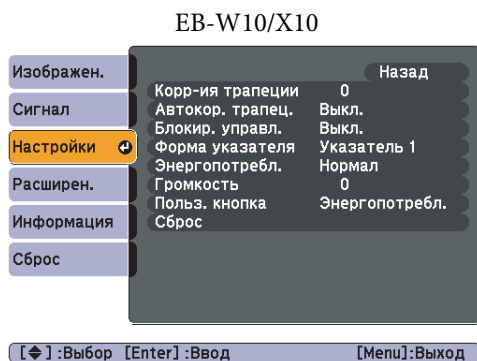





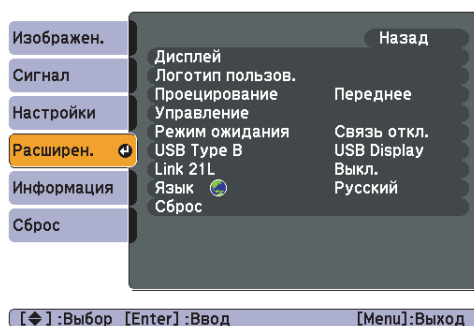

Меню нижнего уровня	Функция
Корр-ия трапеции	Предусмотрено выполнение корректировки трапецеидального искажения в вертикальном направлении. <i>Руководство по быстрой установке</i>
Автокор. трапец. (только EB-W10/X10)	Для выполнения автоматической коррекции нажмите Вкл. (Функция “Автокор. трапец.” выполняется, только когда в меню Расширен. - Проецирование выбрано значение Переднее.)
Масштаб (только EB-S10/S9/S92)	Вы можете установить размер экрана проецирования: Широк. (Большой) или Теле (Маленький).
Блокир. управл.	Позволяет наложить запрет на управление проектором с панели управления. стр.42
Форма указателя	Выбор формы указателя. стр.35 Указатель 1: Указатель 2: Указатель 3:
Энергопотребл.	Предусмотрено задание одного из двух значений уровня яркости лампы. Выберите вариант ЕСО если проецируются слишком яркие изображения, например изображения проецируются в темном помещении или на маленький экран. При выборе значения ЕСО объем потребляемой электроэнергии и срок службы лампы изменяются следующим образом, а уровень шума от вращающегося во время проецирования вентилятора понижается. Потребление электроэнергии: снижается приблизительно на 7 to 19, срок службы лампы: увеличивается приблизительно в 1.3 раза
Громкость	Регулировка громкости звука. Информация о настройках сохраняется для каждого состояния и источника сигнала.

Меню нижнего уровня	Функция
Польз. кнопка	Элемент, установленный в меню Настройка, можно выбрать с помощью кнопки [User] на пульте дистанционного управления. При нажатии кнопки [User] появляется экран выбора/коррекции для назначенного пункта меню, позволяющий вам выполнять настройку/коррекцию одним нажатием. Можно назначить для кнопки [User] один из следующих пунктов меню. Энергопотребл., Информация, Прогрессивная, Разрешение
Сброс	Сброс до значений по умолчанию всех настроек для функций меню Настройки , за исключением функции Польз. кнопка . О восстановлении значений по умолчанию для всех пунктов меню см.  стр.61

Меню “Расширен.”



Меню нижнего уровня	Функция
Дисплей	Задание настроек, относящихся к экрану проектора. Сообщение: При установке значения Выкл. не отображаются следующие элементы. Название текущего варианта выбора при изменении параметров Источник, Цветовой режим или Соотношен. сторон ; сообщение об отсутствии сигнала изображения; такие предупреждения, как Предуп.высокой темп.. Фон *1: можно установить состояние экрана Черный, Синий или Логотип при отсутствии сигнала изображения. Экран загрузки *1: можно установить необходимость (Вкл./Выкл.) отображения экрана загрузки (изображение, проецируемое при запуске проектора). Отключение A/V *1: можно настроить экран Черный, Синий или Логотип , который отображается при Отключение A/V.
Логотип пользов.*1	Изменение логотипа пользователя, отображаемого в качестве фона в режимах “Фон”, “Отключение A/V” и т.п.  стр.89

Меню нижнего уровня	Функция
Проецирование	<p>В соответствии со способом установки проектора можно выбрать один из следующих вариантов.  стр.78</p> <p>Переднее, Переднепот., Заднее, Заднепотол.</p> <p>При нажатии приблизительно в течение пяти секунд кнопки [A/V Mute] на пульте дистанционного управления данная настройка меняется следующим образом.</p> <p>Переднее ↔ Переднепот.</p> <p>Заднее ↔ Заднепотол.</p>
Управление	<p>Direct Power On: можно установить необходимость (Вкл./Выкл.) включения функции Direct Power On.</p> <p>Если установлено значение Вкл. и подключен кабель питания, помните, что проектор включается автоматически при возобновлении подачи питания после прекращения подачи электроэнергии.</p> <p>Спящий режим: при установке значения Вкл. эта функция автоматически останавливает проецирование, если не поступает сигнал изображения и не производится никаких действий.</p> <p>Время спящего реж.: При установке параметра Спящий режим в положение Вкл., можно задать время автоматического выключения проектора в интервале от одной до 30 минут.</p> <p>Таймер крыш. линзы: если установлено значение Вкл., питание автоматически отключается через 30 минут после закрытия переключателя подавления сигнала аудио/видео. На момент приобретения проектора для параметра “Таймер крыш. линзы” установлено значение Вкл.</p> <p>Высотный режим: при использовании проектора на высоте более 1500 м следует задать значение Вкл.</p>
Режим ожидания	<p>Установите значение Связь вкл., если проектор должен управляться и наблюдаться через USB соединение даже, если проектор находится в режиме ожидания.</p> <p> стр.96</p>
USB Type B	<p>Если проектор и компьютер соединены кабелем USB и осуществляется проецирование компьютерных изображений, для этой настройки следует задать значение USB Display.</p> <p> стр.20</p> <p>Установите значение Беспров.мышь, чтобы управлять указателем мыши с пульта дистанционного управления.  стр.37</p> <p>Установите значение Стр. вверх/вниз, чтобы выполнять операцию перелистывания страниц с пульта дистанционного управления.</p> <p> стр.39</p>
Link 21L	<p>Установите значение Вкл., если контроль состояния проектора и управление проектором будут осуществляться через USB-соединение.  стр.96</p>
Язык	<p>Задание языка для отображаемых сообщений.</p>

Меню нижнего уровня	Функция
Сброс	Значения настроек Дисплей *1 и Управление *2 в меню Расширен. можно сбросить до их значений по умолчанию. О восстановлении значений по умолчанию для всех пунктов меню см.  стр.61

*1 Если для параметра **Защита логотипа** установлено значение **Вкл.** в пункте **Защита паролем**, настройки, относящиеся к логотипу пользователя, изменить невозможно. Для внесения изменений установите для параметра **Защита логотипа** значение **Выкл.**  [стр.40](#)

*2 За исключением настройки **Высотный режим**.

Меню “Информация” (Только Отображение)

Позволяет проверить состояние сигналов проецируемых изображений и состояние проектора. Как видно на следующих снимках экранов, отображаемые элементы зависят от источника сигнала проецируемого в данный момент изображения.

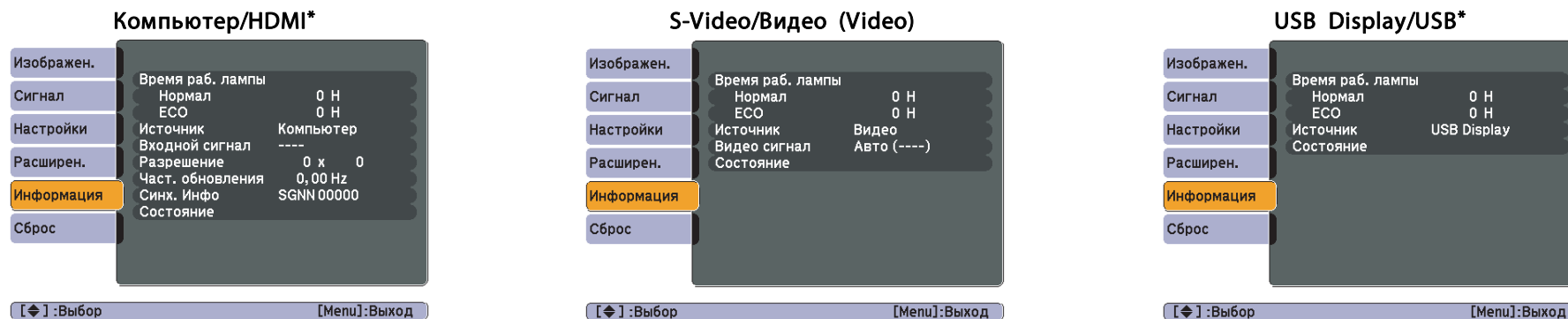

* Только EB-W10/X10

Меню нижнего уровня	Функция
Время раб. лампы	Отображение суммарного рабочего времени лампы*1. При достижении времени предупреждения для лампы символы отображаются желтым цветом.
Источник	Отображение названия источника для подключенного оборудования, с которого в текущий момент выполняется проецирование.
Входной сигнал	Отображение установок пункта Входной сигнал в меню Сигнал , соответствующих параметру Источник.
Разрешение	Отображения разрешения на входе.
Видео сигнал	Отображение установок пункта Видео сигнал меню Сигнал .
Част. обновления ▶▶	Отображение частоты обновления.
Синх. Инфо	Отображение информации о сигнале изображения. Эта информация может понадобиться при необходимости сервисного обслуживания.
Состояние	Информация об ошибках, возникших при работе проектора. Эта информация может понадобиться при необходимости сервисного обслуживания.

*1 В течение первых 10 часов суммарное время эксплуатации отображается в виде "0H". 10 часов и более отображаются в виде "10H", "11H" и так далее.

Меню “Сброс”

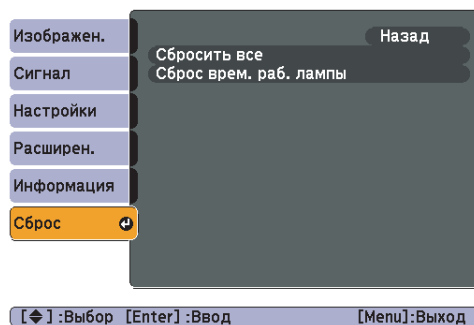

Меню нижнего уровня	Функция
Сбросить все	Сброс значений настроек всех пунктов меню Настройка к значениям по умолчанию. Не выполняется восстановление значений по умолчанию для следующих позиций: Входной сигнал, Логотип пользов., Время раб. лампы и Язык.
Сброс врем. раб. лампы	Сбрасывается суммарное Время раб. лампы и восстанавливается значение “0Н”. Такой сброс следует выполнить при замене лампы.



Поиск и Устранение Неисправностей

В этой главе объясняются способы обнаружения неисправностей и меры по устранению обнаруженной неисправности.

При возникновении неисправности проектора нажмите кнопку [Help], чтобы отобразить экран “Справка”, который поможет устранить неисправность. Вы можете разрешить затруднения, отвечая на вопросы.

Процедура

- 1 **Нажмите кнопку [Help].**

Отобразится экран Справка.

Использование пульта дистанционного управления

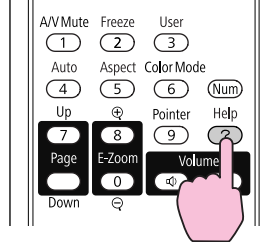

Использование панели управления

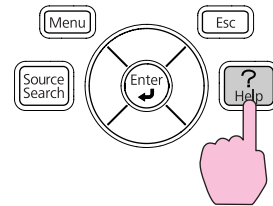

- 2 **Выберите пункт меню.**

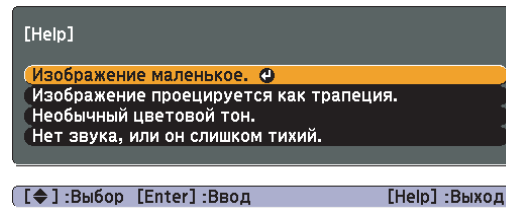

Использование пульта дистанционного управления

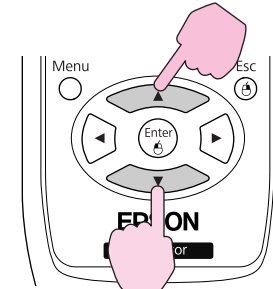

Использование панели управления

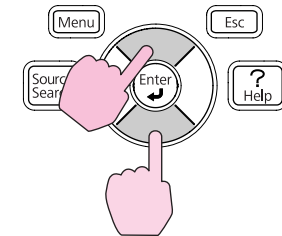

- 3 **Подтвердите сделанный выбор.**

Использование пульта дистанционного управления

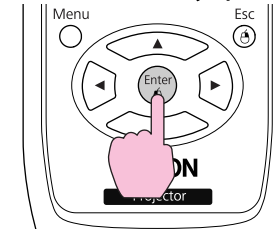

Использование панели управления

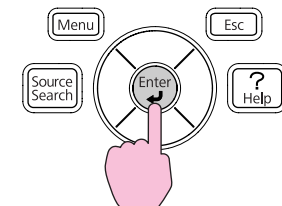

Вопросы и меры отображаются, как показано внизу на экране. Чтобы закрыть экран “Справка”, нажмите кнопку [Help].

Изображение маленькое.

- ❓ Установлен ли масштаб на минимум?
-Измените размер изображения кольцом масштаба.
- ❓ Не слишком ли близко проектор к экрану?
-Отодвиньте проектор от экрана.

[Esc] :Назад

[Help] :Выход



Если с помощью экрана “Справка” не удастся устранить неисправность, то см. “Устранение неполадок” [стр.65](#).

В случае возникновения неполадки проектора сначала следует проверить показания индикаторов и обратиться к разделу "Интерпретация показаний индикаторов".

Если показания индикаторов не позволяют точно определить происхождение неполадки, обратитесь к разделу "Показания индикаторов не дают нужной информации". ➡ [стр.68](#)

Интерпретация показаний индикаторов

Проектор оборудован следующими тремя индикаторами, отражающими рабочее состояние проектора.

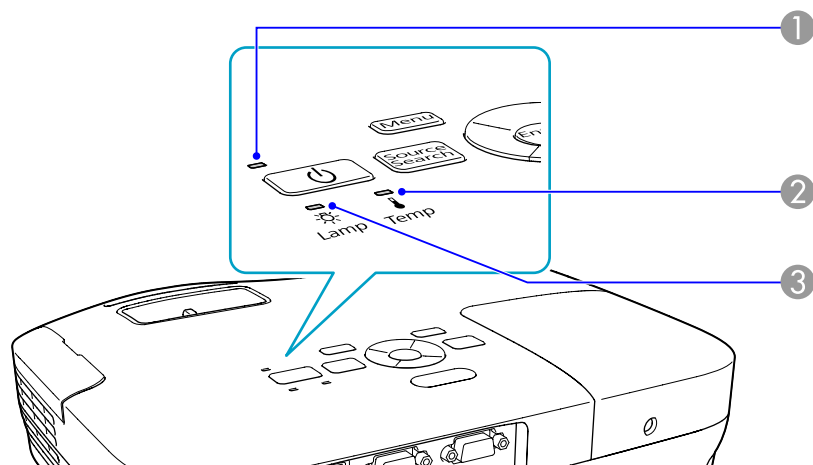

① Указывает рабочее состояние.



Состояние ожидания

Если в этом состоянии нажать кнопку [⏻], то начнется проецирование.



Подготовка наблюдения через USB соединение или процесс охлаждения
Все кнопки не работают, пока мигает индикатор.



Прогрев

Прогрев длится приблизительно 30 секунд. По завершении прогрева индикатор прекращает мигать.

Во время прогрева кнопка [⏻] отключается.



Проецирование

② Отражает уровень внутренней температуры.

③ Указывает статус проекционной лампы.





















В следующей таблице приведены значения показаний индикаторов и способы устранения неполадок, на которые они указывают.







Если все индикаторы выключены, проверьте правильность подключения кабеля питания и подачи напряжения.

В некоторых случаях при отключенном кабеле питания индикатор  продолжает гореть в течение короткого промежутка времени, это не является неполадкой.





Индикатор горит или мигает красным









 : горит постоянно  : мигает  : не горит

Состояние	Причина	Способ устранения или состояние
  	Внутренняя ошибка	Прекратите работу с проектором, отключите кабель питания от электрической розетки и обратитесь к местному дилеру или по ближайшему из адресов, приведенных в документе Руководство по технической поддержке и обслуживанию.  Контактная информация по проекторам Epson
  	Ошибка вентилятора Ошибка датчика	Прекратите работу с проектором, отключите кабель питания от электрической розетки и обратитесь к местному дилеру или по ближайшему из адресов, приведенных в документе Руководство по технической поддержке и обслуживанию.  Контактная информация по проекторам Epson
  	Ош. высокой темп. (перегрев)	Лампа выключается автоматически и проецирование прекращается. Подождите приблизительно пять минут. По истечении приблизительно пяти минут проектор переключается в режим ожидания, поэтому следует выполнить следующие две проверки. <ul style="list-style-type: none"> • Проверьте, что воздушный фильтр и выходное отверстие для воздуха не засорены, а проектор не находится напротив стены. • Если воздушный фильтр засорен, очистите его или замените.  стр.80,стр.86 Если ошибка повторяется после проверки описанных выше моментов, прекратите работу с проектором, отключите кабель питания от электрической розетки и обратитесь к местному дилеру или по ближайшему из адресов, приведенных в документе Руководство по технической поддержке и обслуживанию.  Контактная информация по проекторам Epson При работе на высоте 1500 м и более установите для параметра Высотный режим значение Вкл.  стр.57
  	Ошибка лампы Сбой лампы	Выполните следующие две проверки. <ul style="list-style-type: none"> • Извлеките лампу и проверьте ее на наличие трещин.  стр.83 • Очистите воздушный фильтр.  стр.80 Если лампа не треснула: установите лампу на место и включите питание. Если ошибка сохраняется: замените лампу новой и включите питание. Если ошибка повторится: прекратите работу с проектором, отключите кабель питания от электрической розетки и обратитесь к местному дилеру или по ближайшему из адресов, приведенных в документе Руководство по технической поддержке и обслуживанию.  Контактная информация по проекторам Epson

Состояние	Причина	Способ устранения или состояние
		<p>Если лампа треснула: замените ее новой лампой или обратитесь к местному дилеру за дополнительной помощью. При самостоятельной замене лампы соблюдайте осторожность, чтобы не пораниться осколками стекла (до замены лампы продолжение проецирования невозможно).  Контактная информация по проекторам Epson</p> <p>При работе на высоте 1500 м и более установите для параметра Высотный режим значение Вкл.  стр.57</p>
  	<p>Ош.авт.ирис.диафр. Ош. пит. (Балласт)</p>	<p>Прекратите работу с проектором, отключите кабель питания от электрической розетки и обратитесь к местному дилеру или по ближайшему из адресов, приведенных в документе Руководство по технической поддержке и обслуживанию.  Контактная информация по проекторам Epson</p>

Индикаторы мигают или горят оранжевым цветом

 : горит постоянно  : мигает  : не горит  : зависит от состояния проектора

Состояние	Причина	Способ устранения или состояние
  	Предуп.высокой темп.	<p>(Не является признаком аномалии. Однако, если температура вновь поднимается до чрезмерно высокого значения, проецирование автоматически прекращается.)</p> <ul style="list-style-type: none"> • Проверьте, что воздушный фильтр и выходное отверстие для воздуха не засорены, а проектор не находится напротив стены. • Если воздушный фильтр засорен, очистите его или замените.  стр.80, стр.86
  	Заменить лампу	<p>Замените лампу новой.  стр.83</p> <p>Если лампа эксплуатируется после окончания периода, рекомендованного для замены, увеличивается вероятность взрыва лампы. Как можно скорее замените лампу новой.</p>













- Если проектор работает непредусмотренным образом, то при нормальных показаниях индикаторов следует обратиться к разделу "Показания индикаторов не дают нужной информации" [стр.68](#).
- Если ошибка не указана в этой таблице, прекратите работу с проектором, отключите кабель питания от электрической розетки и обратитесь к местному дилеру или по ближайшему из адресов, приведенных в документе Руководство по технической поддержке и обслуживанию.  [Контактная информация по проекторам Epson](#)





Показания индикаторов не дают нужной информации

Если при возникновении одной из следующих неполадок показания индикаторов не позволяют устранить неполадку, обратитесь к странице, указанной для соответствующей неполадки.



Неполадки, связанные с изображениями

- "Проектор не включается"  [стр.69](#)
- "Не появляется изображение"  [стр.69](#)
Проецирование не запускается, вся область проецирования черная, вся область проецирования синяя и т.п.
- "Не отображаются (отображаются черным) движущиеся изображения"  [стр.70](#)
Проецируемые с компьютера движущиеся изображения выглядят черными и никакие объекты не проецируются.
- "Проецирование прекращается автоматически"  [стр.70](#)
- ""Не поддерживается. " на экране"  [стр.70](#)
- ""Нет сигнала. " на экране"  [стр.71](#)
- "Изображения выглядят смазанными или не сфокусированы"  [стр.71](#)
- "На изображениях появляются помехи или искажения"  [стр.72](#)
- "Изображение обрезано (большое) или маленькое, либо имеет неподходящее соотношение сторон"  [стр.72](#)
Отображается только часть изображения или у изображения неправильное соотношение высоты и ширины и т.п.
- "Неправильная цветопередача для изображения"  [стр.73](#)
Все изображение имеет красноватый или зеленоватый оттенок, изображения черно-белые, цвета тусклые и т.п.. (Мониторы компьютеров и ЖК-экраны имеют разные характеристики цветопроизведения, поэтому цвета, проецируемые проектором, и цвета, отображаемые на мониторе, не всегда совпадают, но это не является признаком неполадки.)
- "Темные изображения"  [стр.74](#)

Неполадки, связанные с USB Display

- "Не появляется изображение"  [стр.75](#)
На экране ничего не отображается даже при подключенном кабеле USB.
- "Не выводится часть изображения"  [стр.75](#)
- "Курсор мыши мигает"  [стр.75](#)
- "Не проецируется Windows Media Center"  [стр.75](#)

Прочие неполадки

- "Не слышен звук или слабый звук"  [стр.76](#)
- "Пульт дистанционного управления не работает"  [стр.76](#)
- "Требуется изменить язык сообщений и меню"  [стр.76](#)

Неполадки, связанные с изображениями

Проектор не включается

Необходимая проверка	Способ устранения
Нажата ли кнопка [⏻]?	Для включения питания нажмите кнопку [⏻].
Индикаторы выключены?	Кабель питания подключен неправильно или неправильно подается питание. Отключите и вновь подключите кабель питания. 🖱️ <i>Руководство по быстрой установке</i> Проверьте правильность функционирования электрической розетки или источника питания.
Индикаторы загораются и вновь гаснут при прикосновении к кабелю питания?	Возможно, в кабеле питания нарушен контакт, или кабель неисправен. Заново подключите кабель питания. Если это не решает возникшую проблему, прекратите работу с проектором, отключите кабель питания от электрической розетки и обратитесь к местному дилеру или по ближайшему из адресов, приведенных в документе Руководство по технической поддержке и обслуживанию. 🖱️ <i>Контактная информация по проекторам Epson</i>
Установлено ли для параметра Блокир. управл. значение Полн. блок-ка ?	Нажмите кнопку [⏻] на пульте дистанционного управления. Если вы не хотите использовать функцию Блокир. управл. , то измените значение параметра настройки на Выкл. 🖱️ Меню Настройки – Блокир. управл. стр.42

Не появляется изображение

Необходимая проверка	Способ устранения
Нажата ли кнопка [⏻]?	Для включения питания нажмите кнопку [⏻].
Индикаторы выключены?	Кабель питания подключен неправильно или неправильно подается питание. Подключите кабель питания проектора надлежащим образом. 🖱️ <i>Руководство по быстрой установке</i> Проверьте правильность функционирования электрической розетки или источника питания.
Активен режим Отключение A/V?	Чтобы отменить функцию Отключение A/V, нажмите кнопку [A/V Mute] на пульте дистанционного управления. 🖱️ стр.28
Закрыт ли переключатель подавления сигнала аудио/видео?	Откройте переключатель подавления сигнала аудио/видео. 🖱️ стр.9
Правильно заданы значения параметров меню Настройка?	Сбросить все настройки. 🖱️ Меню Сброс – Сбросить все стр.61
Проецируемое изображение совершенно черное? Только при проецировании компьютерных изображений	Некоторые из поступающих изображений, например, экранные заставки, могут быть совершенно черными.

Необходимая проверка	Способ устранения
Правильно задан формат сигнала изображения? Только при проецировании изображений с источника видеосигнала	Измените значения настроек в соответствии с сигналом, поступающим от подключенного оборудования. ☛ Меню Сигнал – Видео сигнал стр.54

Не отображаются (отображаются черным) движущиеся изображения

Необходимая проверка	Способ устранения
На ЖКД и монитор выводится компьютерный сигнал изображения? Только при проецировании изображений с портативного компьютера или компьютера со встроенным ЖК-экраном	Задайте для сигнала изображения вывод только в качестве внешнего сигнала. ☛ См. документацию для вашего компьютера.

Проецирование прекращается автоматически

Необходимая проверка	Способ устранения
Для параметра Спящий режим установлено значение Вкл. ?	Для включения питания нажмите кнопку [⏻]. Если не требуется использовать функцию Спящий режим, то установите значение Выкл. ☛ Меню Расширен. – Управление – Спящий режим стр.57

"Не поддерживается." на экране

Необходимая проверка	Способ устранения
Правильно задан формат сигнала изображения? Только при проецировании изображений с источника видеосигнала	Измените значения настроек в соответствии с сигналом, поступающим от подключенного оборудования. ☛ Меню Сигнал – Видео сигнал стр.54
Разрешение сигнала изображения и частота обновления соответствуют используемому режиму? Только при проецировании компьютерных изображений	Способы изменения разрешения сигнала изображения и частоты обновления выходного сигнала компьютера см. в документации на компьютер. ☛ "Поддерживаемые Мониторы" стр.98

"Нет сигнала. " на экране

Необходимая проверка	Способ устранения
Правильно подключены кабели?	Проверьте надежность подключения всех необходимых для проецирования кабелей. 🖱️ <i>Руководство по быстрой установке</i>
Правильно ли выбран входной порт?	Выберите другой источник сигнала, нажав кнопку [Source Search] на пульте дистанционного управления или на панели управления. 🖱️ стр.25
Включено питание компьютера или источника видеосигнала?	Включите питание соответствующего оборудования.
Сигналы изображения выводятся на проектор? Только при проецировании изображений с портативного компьютера или компьютера со встроенным ЖК-экраном	Если сигналы изображения выводятся только на ЖК-монитор компьютера или на вспомогательный монитор, необходимо задать для выходного сигнала внешнее принимающее устройство наряду с собственным монитором компьютера. В некоторых моделях компьютеров при выводе сигналов изображения на внешнее принимающее устройство изображения перестают выводиться на ЖК-монитор или вспомогательный монитор. 🖱️ Документация компьютера, разделы с названиями "Вывод на внешнее устройство" или "Подключение внешнего монитора" и т.п. Если подключение выполняется при уже включенном питании проектора или компьютера, функциональная клавиша [Fn], отвечающая за переключение компьютерного сигнала изображения на внешнее устройство, может не работать. Выключите питание компьютера и проектора, затем снова включите.

Изображения выглядят смазанными или не сфокусированы

Необходимая проверка	Способ устранения
Правильно ли отрегулировано фокусное расстояние?	Поверните фокальное кольцо для регулировки фокуса. 🖱️ <i>Руководство по быстрой установке</i>
Находится ли проектор на правильном расстоянии?	Производится ли проецирование за пределами рекомендованного диапазона расстояний? Установите проектор в пределах этого диапазона. 🖱️ стр.91
Слишком большое значение регулировки параметра Корр-ия трапеции?	Степень корректировки трапецидальности снижается уменьшением угла наклона проектора. 🖱️ <i>Руководство по быстрой установке</i>
На объективе появился конденсат?	При быстром перемещении проектора из холодного в теплое окружающее пространство или при неожиданном изменении температуры окружающей среды на поверхности объектива может появиться конденсат, что приводит к смазанности изображений. Рекомендуется установить проектор в помещении приблизительно за один час до его использования. При появлении конденсата выключите проектор и дождитесь исчезновения конденсата.

На изображениях появляются помехи или искажения

Необходимая проверка	Способ устранения
<p>Правильно задан формат сигнала изображения? Только при проецировании изображений с источника видеосигнала</p>	<p>Измените значения настроек в соответствии с сигналом, поступающим от подключенного оборудования. ☛ Меню Сигнал – Видео сигнал стр.54</p>
<p>Правильно подключены кабели?</p>	<p>Проверьте надежность подключения всех необходимых для проецирования кабелей. ☛ <i>Руководство по быстрой установке</i></p>
<p>Используется кабельный удлиннитель?</p>	<p>При использовании кабельного удлинителя электромагнитные помехи могут оказывать воздействие на сигналы. С помощью кабелей, входящих в комплект поставки проектора, проверьте, не являются ли источником неполадки используемые вами кабели.</p>
<p>Правильно выбрано разрешение? Только при проецировании компьютерных изображений</p>	<p>Настройте параметры компьютера таким образом, чтобы выходные сигналы поддерживались проектором. ☛ "Поддерживаемые Мониторы" стр.98 ☛ Документация на компьютер</p>
<p>Правильно ли настроены параметры “Синхронизация▶▶” и “Трекинг▶▶”? Только при проецировании компьютерных изображений</p>	<p>Для выполнения автоматической регулировки нажмите кнопку [Auto] на пульте дистанционного управления или кнопку [Enter] на панели управления. Если после применения автоматической регулировки изображения не отрегулированы надлежащим образом, можно выполнить регулировку с помощью пунктов Синхронизация и Трекинг меню Настройка. ☛ Меню Сигнал – Трекинг, Синхронизация стр.54</p>

Изображение обрезано (большое) или маленькое, либо имеет неподходящее соотношение сторон

Необходимая проверка	Способ устранения
<p>Проецируется изображение с широкоэкранным компьютера? Только при проецировании компьютерных изображений</p>	<p>Измените значения настроек в соответствии с сигналом, поступающим от подключенного оборудования. ☛ Меню Сигнал – Разрешение стр.54</p>
<p>Изображение увеличивается с помощью функции E-Zoom?</p>	<p>Нажмите кнопку [Esc] на пульте дистанционного управления, чтобы отменить режим E-Zoom. ☛ стр.36</p>
<p>Правильно ли настроен параметр Позиция?</p>	<p>Для выполнения автоматической регулировки во время проецирования компьютерного изображения нажмите кнопку [Auto] на пульте дистанционного управления или кнопку [Enter] на панели управления. Если изображения остаются неотрегулированными нужным образом после применения автоматической регулировки, можно выполнить регулировку в меню Настройка с помощью параметра Позиция. Кроме компьютерных сигналов изображения, в меню Настройка с помощью параметра Позиция можно регулировать и другие сигналы во время проецирования. ☛ Меню Сигнал – Позиция стр.54</p>

Необходимая проверка	Способ устранения
<p>Настроен ли компьютер на работу с двумя экранами?</p> <p>Только при проецировании компьютерных изображений</p>	<p>Если на вкладке “Экран” на Панель управления компьютера задана возможность работы с двумя экранами, проецируется только половина изображения, отображаемого на экране компьютера. Для вывода всего изображения на экран компьютера следует отключить настройку работы с двумя экранами. 🖱️ Документация видеодрайвера</p>
<p>Правильно выбрано разрешение?</p> <p>Только при проецировании компьютерных изображений</p>	<p>Настройте параметры компьютера таким образом, чтобы выходные сигналы поддерживались проектором. 🖱️ “Поддерживаемые Мониторы” стр.98 🖱️ Документация на компьютер</p>

Неправильная цветопередача для изображения

Необходимая проверка	Способ устранения
<p>Настройки для входного сигнала совпадают с настройками сигналов, поступающих с подключенного устройства?</p>	<p>Измените значения следующих настроек в соответствии с сигналом, поступающим от подключенного оборудования.</p> <p>Если изображения поступают от устройства, подключенного к входному порту Компьютер 🖱️ Меню Сигнал – Входной сигнал стр.54</p> <p>Если изображения поступают от устройства, подключенного к входному порту Видео (Video) или S-video 🖱️ Меню Сигнал – Видео сигнал стр.54</p>
<p>Правильно ли отрегулирована Яркость изображения?</p>	<p>В меню Настройка отрегулируйте значение параметра Яркость. Меню 🖱️ Изображен. – Яркость стр.53</p>
<p>Правильно ли подключены кабели?</p>	<p>Проверьте надежность подключения всех необходимых для проецирования кабелей. 🖱️ <i>Руководство по быстрой установке</i></p>
<p>Правильно ли настроен параметр Контраст ?</p>	<p>В меню Настройка отрегулируйте значение настройки Контраст. 🖱️ Меню Изображен. – Контраст стр.53</p>
<p>Правильно ли настроен параметр Настройка цвета?</p>	<p>В меню Настройка отрегулируйте значение настройки Настройка цвета. 🖱️ Меню Изображен. – Настройка цвета стр.53</p>
<p>Правильно ли настроены параметры Насыщен. цвета и Оттенок?</p> <p>Только при проецировании изображений с источника видеосигнала</p>	<p>В меню Настройка отрегулируйте значения настроек Насыщен. цвета и Оттенок. 🖱️ Меню Изображен. – Насыщен. цвета, Оттенок стр.53</p>

Темные изображения

Необходимая проверка	Способ устранения
Правильно отрегулированы яркость и светимость изображения?	В меню Настройка отрегулируйте значение настроек Яркость и Режим яркости . ☛ Меню Изображен. – Яркость стр.53 ☛ Меню Настройки – Режим яркости стр.56
Правильно ли настроен параметр Контраст »?»	В меню Настройка отрегулируйте значение настройки Контраст . ☛ Меню Изображен. – Контраст стр.53
Наступило ли время замены лампы?	Если приближается срок замены лампы, изображения становятся темными, и ухудшается цветопередача. В таком случае следует заменить лампу новой. ☛ стр.83

Неполадки, связанные с USB Display

Не появляется изображение

Необходимая проверка	Способ устранения
Правильно ли заданы значения параметров меню Настройка?	При использовании USB Display установите для параметра USB Type B значение USB Display .  Меню Расширен. — USB Type B стр.57
Правильно ли подключен кабель USB?	Проверьте правильность подключения кабеля USB. При разорванном или неправильном соединении подключите его заново.

Не выводится часть изображения

Необходимая проверка	Способ устранения
Не использует ли задействованное приложение функцию Windows DirectX? Для операционной системы Windows	Приложения, которые используют компоненты Windows DirectX, могут отображаться неправильно.

Курсор мыши мигает



Необходимая проверка	Способ устранения
Установлен ли флажок "Передача расслоенных окон"?	Выберите Все программы – EPSON Projector – EPSON USB Display – EPSON USB Display Vx.x , затем снимите флажок Передача расслоенных окон .

Не проецируется Windows Media Center



Необходимая проверка	Способ устранения
Отображается ли Windows Media Center на полный экран? Для операционной системы Windows	В USB Display Windows Media Center не может проецироваться в полноэкранный режим.

Прочие неполадки

Не слышен звук или слабый звук

Необходимая проверка	Способ устранения
Правильно подключены кабели источника аудиосигнала?	Отсоедините кабель от порта Аудио, а затем снова подсоедините кабель.
Настроен минимальный уровень громкости?	Отрегулируйте уровень громкости, чтобы звук был слышен.  стр.56  <i>Руководство по быстрой установке</i>
Активен режим Отключение A/V?	Чтобы отменить функцию Отключение A/V, нажмите кнопку [A/V Mute] на пульте дистанционного управления.  стр.28
Кабель имеет характеристику “Нулевое сопротивление”?	При использовании серийно выпускаемого кабеля для аудиосигнала убедитесь в том, что на нем есть маркировка “Нулевое сопротивление”.

Пульт дистанционного управления не работает

Необходимая проверка	Способ устранения
Во время работы с пультом дистанционного управления область пульта, излучающая свет, направлена на приемник сигнала пульта?	Направьте пульт дистанционного управления в сторону удаленного приемника. Рабочий диапазон  <i>Руководство по быстрой установке</i>
Пульт дистанционного управления находится на слишком большом расстоянии от проектора?	Рабочий диапазон пульта дистанционного управления составляет около 6 м.  <i>Руководство по быстрой установке</i>
Удаленный приемник освещен прямым солнечным светом или мощными флуоресцентными лампами?	Установите проектор в таком месте, где приемник сигнала пульта дистанционного управления не освещается мощными источниками света.
Аккумуляторы разрядились или неправильно установлены?	Убедитесь, что аккумуляторы правильно установлены, при необходимости замените аккумуляторы новыми.  стр.81

Требуется изменить язык сообщений и меню

Необходимая проверка	Способ устранения
Измените настройку параметра Язык.	Измените значение параметра "Язык" в меню Настройка.  стр.57



Приложение

В этой главе содержатся сведения о процедурах технического обслуживания, обеспечивающих оптимальный уровень функционирования проектора в течение длительного времени.

Данным проектором поддерживаются четыре разных способа проецирования. Производите установку в соответствии с условиями в месте установки.

Опасно

- При подвешивании проектора к потолку (потолочное крепление) необходимо применять специальный метод установки. При неправильной установке возможно падение проектора, приводящее к несчастным случаям и травмам.
 - При использовании клеящих веществ для точек крепления потолочного монтажа с целью предотвращения ослабления затяжки винтов или при нанесении на проектор смазочных материалов или масел корпус проектора может треснуть, что приведет к падению проектора с потолочного крепления. Это может привести к серьезной травме человека, находящегося под потолочным креплением, а также к повреждению проектора.
- При установке или регулировке потолочного крепления запрещается использовать клеящие вещества для предотвращения ослабления затяжки винтов, использовать масла или смазочные материалы и т.п.

Внимание

Нельзя пользоваться проектором, положенным на бок. Это приводит к сбоям в работе.

- Проецирование изображений из положения перед экраном. (Переднее проецирование)

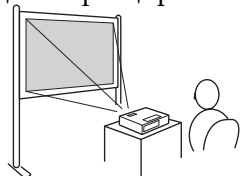

- Проецирование изображений из-за полупрозрачного экрана. (Заднее проецирование)

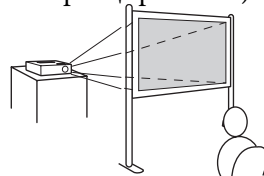

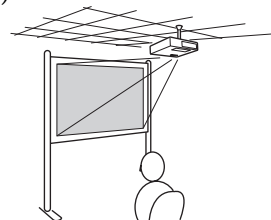

- Подвешивание проектора к потолку и проецирование изображений из положения перед экраном. (Проецирование Переднепот. (Спереди/потолок))

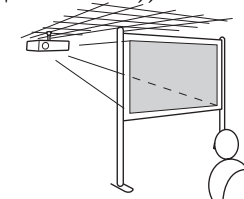

- Подвешивание проектора к потолку и проецирование изображений из-за полупрозрачного экрана. (Проецирование Заднепотол. (Сзади/потолок))



- При подвешивании проектора к потолку требуется дополнительное потолочное крепление.  [стр.88](#)
- При нажатии приблизительно в течение пяти секунд кнопки [A/V Mute] на пульте дистанционного управления данная настройка меняется следующим образом.
Переднее ↔ Переднепот.
Установите значение **Заднее** или **Заднепотол.** в меню Настройка.  [стр.57](#)

Если проектор загрязнен или ухудшается качество проецируемых изображений, то следует произвести чистку проектора.

Внимание

Выключите питание проектора перед началом его чистки.

Очистка Поверхности Проектора

Очищайте поверхность проектора, осторожно протирая ее мягкой тканью.

Если проектор сильно загрязнен, смочите ткань водой с небольшим содержанием нейтрального моющего средства. Перед тем, как протирать поверхность проектора, выжмите ткань насухо.

Внимание

Не следует применять для очистки поверхности проектора летучие вещества, такие как воск, спирт или растворитель. Это может вызвать изменение качества корпуса или привести к его обесцвечиванию.

Очистка Объектива

Объектив следует осторожно протирать специальной тканью для чистки стекол, которая имеется в продаже.

**Опасно**

Не используйте для удаления пыли и загрязнений аэрозоли, содержащие горючие газы. Проектор может загореться из-за разогретой до высокой температуры лампы.

Внимание

Запрещается подвергать объектив воздействию жестких материалов или ударов, поскольку его легко повредить.

Очистка Воздушного Фильтра

При отображении следующего сообщения необходимо очистить воздушный фильтр и отверстие воздухозаборника.

"Проектор перегрелся. Осмотрите вентиляционное отверстие, очистите или замените воздушный фильтр."

Внимание

- Если на воздушном фильтре скопилась пыль, это может привести к повышению температуры внутри проектора, что приводит к неполадкам в работе и сокращает срок службы оптического устройства. При отображении этого сообщения следует немедленно очистить воздушный фильтр.
- Не промывайте воздушный фильтр водой. Не используйте моющие средства или растворители.

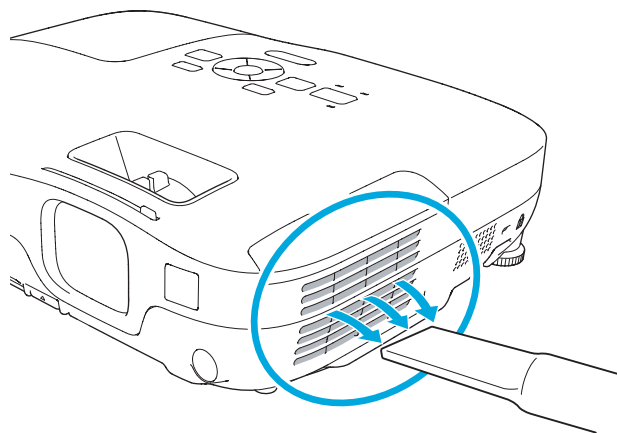

- Если даже после чистки это сообщение часто отображается, это означает, что воздушный фильтр пора заменить. Замените воздушный фильтр новым. [стр.86](#)
- Эти детали рекомендуется чистить по крайней мере каждые три месяца. При использовании проектора в особенно пыльном окружении их следует чистить чаще.

В этом разделе описывается способ замены аккумуляторов пульта дистанционного управления, лампы и воздушного фильтра.

Замена аккумуляторов пульта дистанционного управления

Если уменьшается скорость реагирования пульта дистанционного управления или он перестает работать через некоторое время после начала использования, это может свидетельствовать о том, что аккумуляторы в пульте разрядились. В таком случае их следует заменить. Держите наготове две запасные щелочные или марганцевые батарейки AA для использования их в случае необходимости. Вы не должны использовать другие батарейки, кроме щелочных или марганцевых батареек AA.

Внимание

Перед выполнением манипуляций с аккумуляторами обязательно ознакомьтесь с правилами техники безопасности.  Правила техники безопасности

Процедура

- 1 Снимите крышку аккумуляторного отсека.**

Надавливая на защелку крышки аккумуляторного отсека, поднимите крышку.

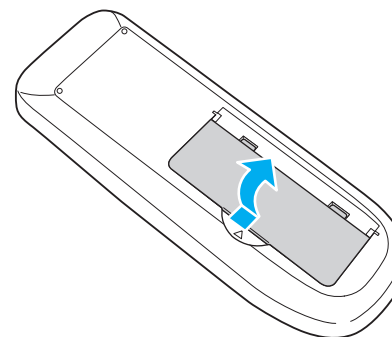

- 2 Замените старые аккумуляторы новыми.**

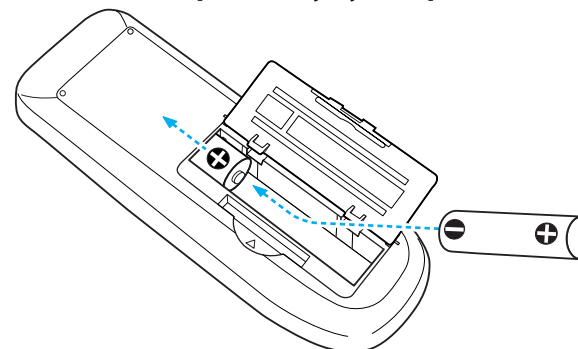

Предостережение

Проверьте расположение меток (+) и (-) внутри держателя для аккумуляторов, чтобы убедиться в правильности ориентации устанавливаемых аккумуляторов.

- 3 Верните на место крышку аккумуляторного отсека.**

Нажимайте на крышку аккумуляторного отсека до ее защелкивания в предусмотренном месте.

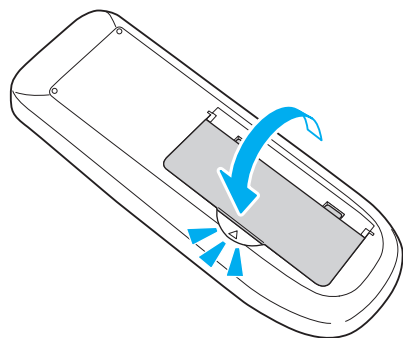

Замена лампы

Периодичность замены лампы

Лампу следует заменить в следующих обстоятельствах:

- В нижнем левом углу экрана для проецирования после начала проецирования появляется сообщение "Замените лампу".

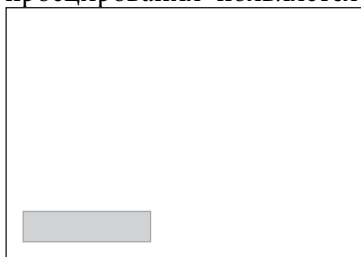

- Индикатор лампы мигает оранжевым.

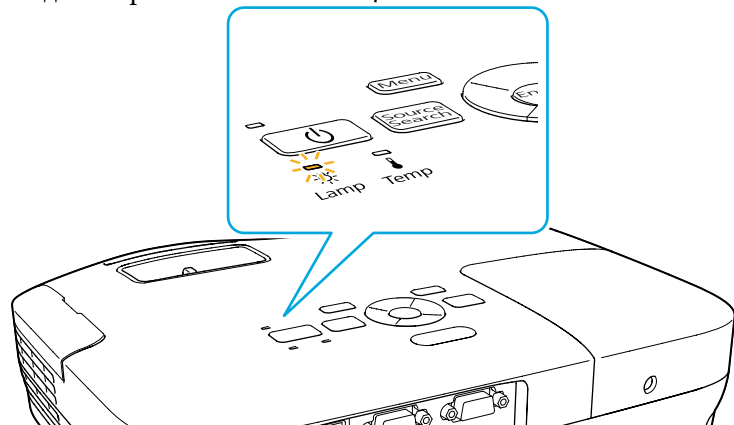

- Проецируемое изображение становится темным или начинает ухудшаться.

Внимание

- Для поддержания исходной яркости и качества проецируемых изображений задается следующая периодичность вывода сообщения о необходимости замены лампы.  [стр.56](#)

Если для параметра **Энергопотребл.** установлено значение **Нормал:** около 3900 часов

Если для параметра **Энергопотребл.** установлено значение **ECO:** около 4900 часов

- Если лампа эксплуатируется после окончания периода, рекомендованного для замены, увеличивается вероятность взрыва лампы. При появлении сообщения о необходимости замены лампы замените лампу новой как можно скорее, даже если она еще работает.
- Не повторяйте выключение и немедленное включение питания. Частое включение и выключение проектора может сократить срок эксплуатации ламп.
- В зависимости от характеристик лампы и способа ее использования лампа может потускнеть или перестать работать до вывода предупреждающего сообщения. Необходимо всегда иметь наготове запасной блок лампы на тот случай, если он понадобится.

Как заменить лампу

Замену лампы можно производить даже в подвешенном к потолку проекторе.

Опасно

- При замене лампы, вызванной прекращением свечения, существует вероятность того, что лампа разбита. Если выполняется замена лампы проектора, установленного на потолке, нужно всегда иметь в виду, что она может быть разбита, поэтому вы должны находиться сбоку от крышки отсека лампы, а не под ней. Аккуратно снимите крышку отсека лампы.
- Запрещается разбирать или переделывать лампу. Если переделанная или повторно собранная лампа установлена в проектор и используется, то это может привести к возгоранию, поражению электрическим током или несчастному случаю.

Предостережение

Перед снятием крышки отсека с лампой подождите, пока она достаточно охладится. Если лампа по-прежнему горячая, можно получить ожоги или другие травмы. Для достижения достаточного уровня охлаждения лампы требуется приблизительно один час после отключения питания.

Процедура

- 1** После отключения питания проектора и двух звуковых сигналов подтверждения отсоедините кабель питания.
- 2** Подождите, пока лампа достаточно охладится, затем снимите крышку отсека с лампой.

Ослабьте винт, фиксирующий крышку отсека лампы, с помощью отвертки из комплекта поставки нового блока лампы или с помощью крестовой отвертки. Затем сдвиньте крышку отсека с лампой в направлении вперед и поднимите ее, чтобы снять.

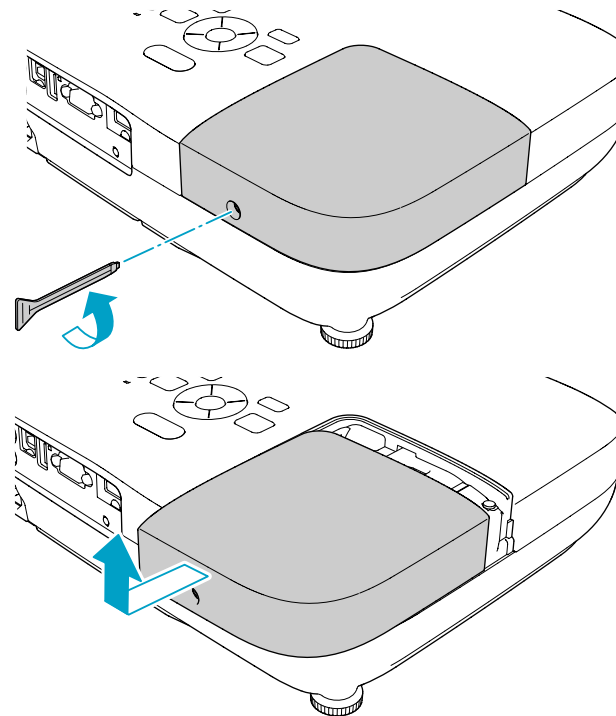

- 3** Ослабьте два винта, которыми крепится Лампа.

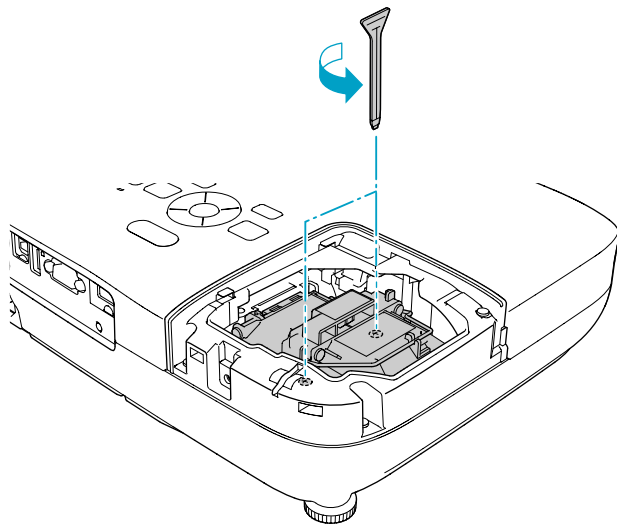

- 5** Установите новую лампу.

Установите новую лампу на направляющую, правильно расположив ее так, чтобы она надежно встала на свое место, и затяните два винта.

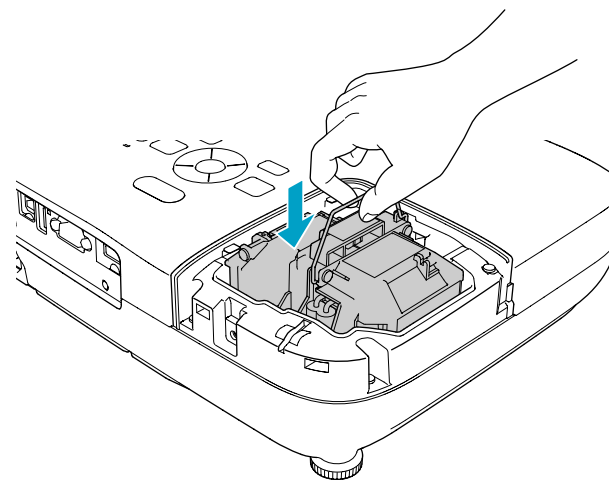

- 4** Извлеките старую лампу, потянув за ручку.

Если лампа треснула, замените ее новой или обратитесь к местному дилеру за дополнительной помощью.  [Контактная информация по проекторам Epson](#)

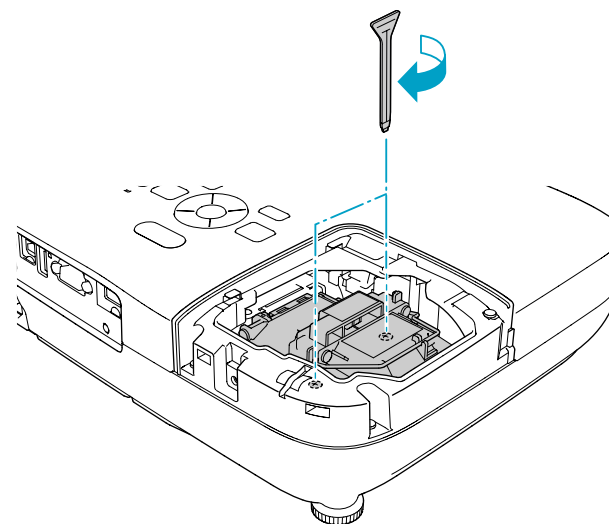
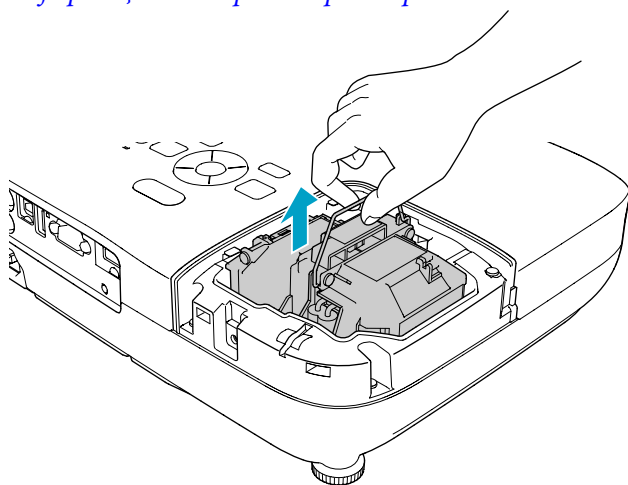

6 Установите крышку отсека лампы на место.

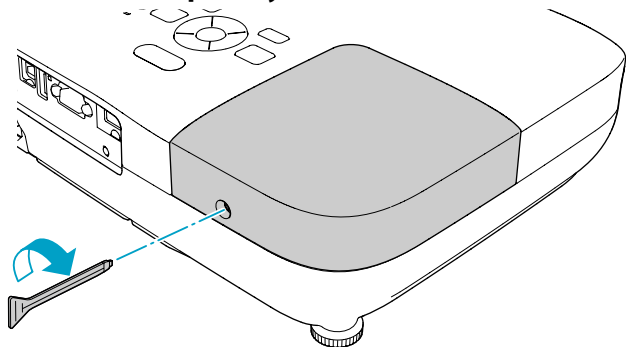

Внимание

- Убедитесь в том, что лампа установлена прочно. В целях безопасности лампа автоматически выключается при открытии крышки отсека лампы. Если лампа или крышка отсека лампы или лампа установлены неправильно, лампа не включается.
- В данное устройство входит лампа, составная часть которой содержит ртуть (Hg). Ознакомьтесь с местными правилами по ликвидации или утилизации. Избавляйтесь от использованных фильтров надлежащим образом в соответствии с местными правилами.

Сброс времени работы лампы

В проекторе ведется учет времени, в течение которого лампа находится во включенном состоянии, и при достижении момента замены лампы соответствующее сообщение и показания индикатора уведомляют пользователя о необходимости замены лампы. После замены лампы не забудьте сбросить значение времени работы лампы в меню Настройка.

☛ [стр.61](#)



Производите сброс Время раб. лампы только после замены лампы. Иначе период замены лампы будет указан неправильно.

Замена воздушного фильтра

Периодичность замены воздушного фильтра

Воздушный фильтр следует заменить в следующих обстоятельствах:

- В воздушном фильтре есть разрывы.
- Сообщение будет показано даже после очистки воздушного фильтра.

Способ замены воздушного фильтра

Замену воздушного фильтра можно производить даже в подвешенном к потолку проекторе.

Процедура

- 1 После отключения питания проектора и двух звуковых сигналов подтверждения отсоедините кабель питания.
- 2 Откройте крышку воздушного фильтра.

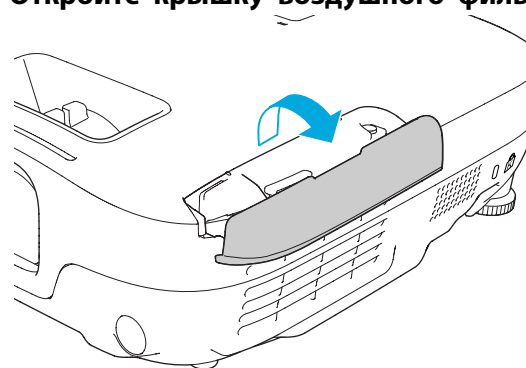

3 Извлеките воздушный фильтр.

Захватите язычок крышки воздушного фильтра и вытяните ее наружу.

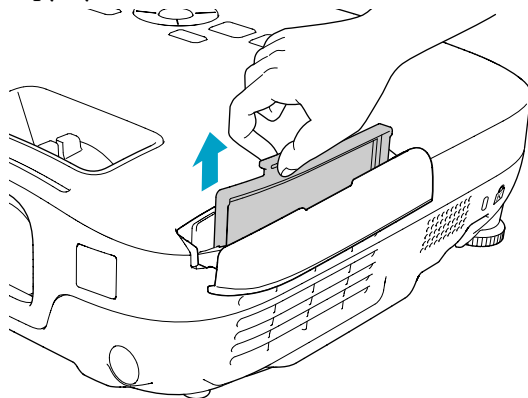

4 Установите новый воздушный фильтр.

Вставьте воздушный фильтр снаружи и нажимайте на него до защелкивания в предусмотренном месте.

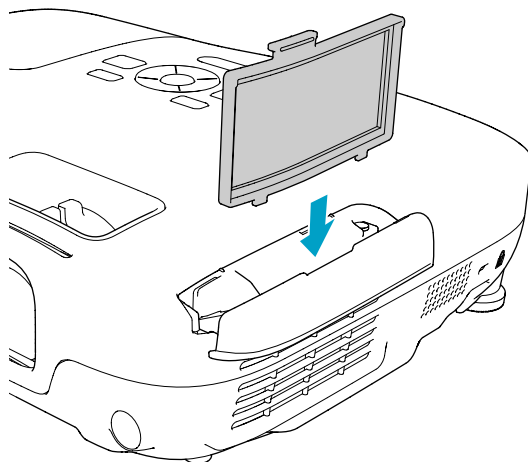

5 Закройте крышку воздушного фильтра.



Избавляйтесь от использованных фильтров надлежащим образом в соответствии с местными правилами.

Материал рамки: акрилонитрил-бутадиен-стирол

Материал фильтра: Полиуретановая пена

Доступны следующие дополнительные принадлежности и расходные материалы. Приобретайте эти изделия по мере необходимости. Ниже приведен список дополнительных принадлежностей и расходных материалов по состоянию на: май 2010 г. Подробная информация о принадлежностях изменяется без предварительного уведомления, а наличие в продаже зависит от страны, в которой совершается покупка.

Дополнительные Принадлежности

Переносной экран размера 60" ELPSC27

Переносной экран размера 80" ELPSC28

Переносной экран размера 100" ELPSC29

Переносные скатываемые экраны ([Формат изображения](#) ▶▶ 4:3)

**Кабель для соединения с компьютером ELPKC02
(1,8 м – для mini D-Sub15-pin/mini D-Sub 15pin)**

Этот кабель аналогичен кабелю для подключения к компьютеру*1 из комплекта поставки проектора.

**Кабель для соединения с компьютером ELPKC09
(3 м - для mini D-Sub15-pin/mini D-Sub 15pin)**

**Кабель для соединения с компьютером ELPKC10
(20 м - для mini D-Sub15-pin/mini D-Sub 15pin)**

Если кабель для подключения к компьютеру*1, входящий в комплект поставки проектора, слишком короткий, следует использовать один из этих длинных кабелей.

**Кабель для компонентного видеосигнала ELPKC19
(3 м – для mini D-Sub 15-pin/RCA male×3)**

Используется для подключения источника [Компонентное видео](#) ▶▶.

Камера для документов ELPDC06

Подключается к проектору через компьютер и используется для проецирования таких документов, как книги и слайды.

Потолочная трубка (450 мм)*2 ELPFP13

Потолочная трубка (700 мм)*2 ELPFP14

Используется при установке проектора на высоком потолке.

Потолочный монтаж*2 ELPMB23

Используется при установке проектора на потолке.

- *1 С моделью EB-S92 кабель для подключения к компьютеру не поставляется.
- *2 При подвешивании проектора к потолку необходимо применять специальный метод установки. Обратитесь к своему дилеру или по ближайшему из адресов, приведенных в документе Руководство по технической поддержке и обслуживанию, если требуется использовать этот метод установки.  [Контактная информация по проекторам Epson](#)

Расходные Материалы

Блок лампы ELPLP58

Используется для замены отслуживших ламп.

Воздушный фильтр ELPAF25

Используется для замены отслуживших воздушных фильтров.

Предусмотрено сохранение в качестве логотипа пользователя изображения, проецируемого в текущий момент.



После сохранения логотипа пользователя восстановление логотипа по умолчанию, заданного производителем, невозможно.

Процедура

1

Спроецируйте изображение, которое предполагается сохранить в качестве логотипа пользователя, затем нажмите кнопку [Menu].

Использование пульта дистанционного управления

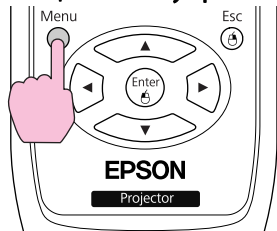

Использование панели управления

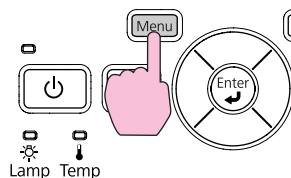

2

Выберите пункт **Расширен.** – "Логотип польз." в меню **Настройка.** ➔ "Использование меню Настройка" [стр.52](#)

В инструкциях, находящихся под меню, указаны кнопки, которыми можно пользоваться, и выполняемые ими операции.

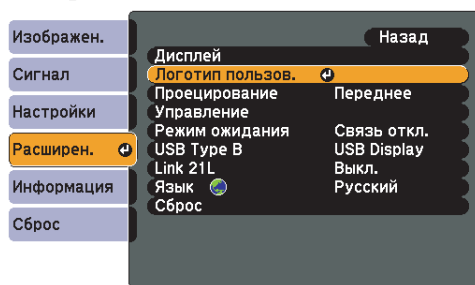

[Esc]:Назад [↕]:Выбор [Enter]:Ввод [Menu]:Выход



- Если для параметра **Защита логотипа** пункта **Защита паролем** установлено значение **Вкл.**, отображается сообщение, и логотип пользователя изменить невозможно. Для внесения изменений установите для параметра **Защита логотипа** значение **Выкл.** ➔ [стр.40](#)
- Если выбрать настройку **Логотип польз.** при выполнении функции **Корр-ия трапеции**, **E-Zoom**, **Соотношен. сторон** то выполняемая в текущий момент функция отменяется.

3

При отображении вопроса "Выбрать это изображение для логотипа пользователя?" выберите "Да".



При нажатии кнопки [Enter] на пульте дистанционного управления или на панели управления формат экрана может измениться в соответствии с сигналом, что определяется изменением разрешения на разрешение сигнала изображения.

4

Переместите рамку, чтобы выбрать часть изображения для использования в качестве логотипа пользователя.

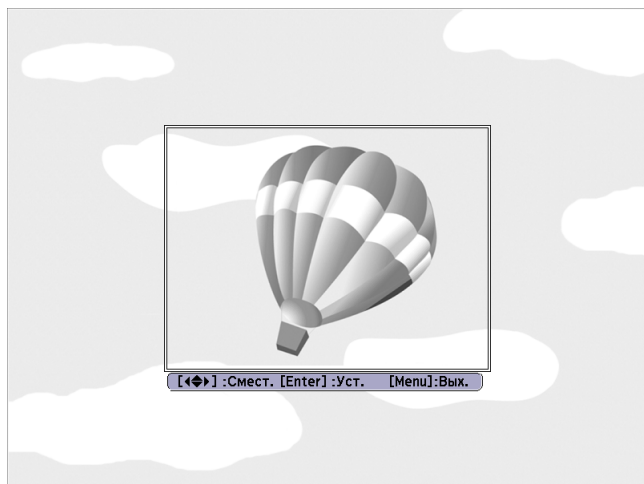

Использование пульта дистанционного управления

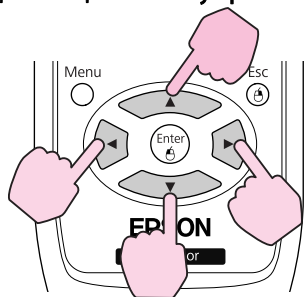

Использование панели управления

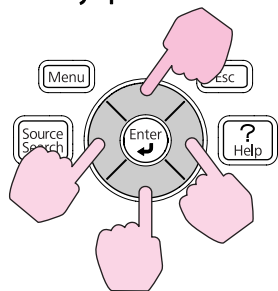

Предусмотрено сохранение участка размером 400 × 300 точек.

5

При отображении вопроса "Выбрать это изображение?" выберите ответ "Да".

6

На экране настройки масштаба выберите коэффициент масштабирования.

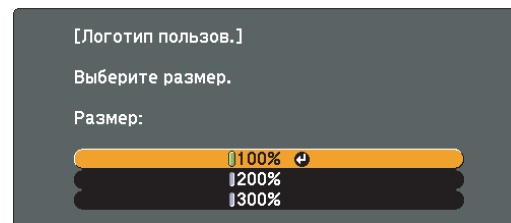

[Esc] :Назад [↔] :Выбор [Enter] :Уст. [Menu]:Вых.

7

При отображении вопроса "Сохранить это изображение как логотип пользователя?" выберите ответ "Да".

Изображение сохраняется. После сохранения изображения появится сообщение "Выполнено."



- При сохранении логотипа пользователя предыдущий логотип пользователя стирается.
- Сохранение логотипа пользователя занимает приблизительно 15 секунд. Во время сохранения нельзя пользоваться проектором или чем-либо из подключенного оборудования, в противном случае возникают сбои в работе.

Расстояние проецирования (EB-W10/W9)

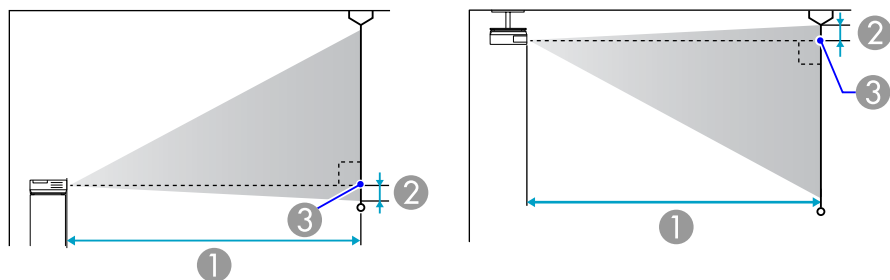

- ① Расстояние проецирования
- ② Расстояние от центра объектива до нижней части экрана
(или до верхней кромки экрана, при монтаже на потолке)
- ③ Центр объектива

Единица измерения: см

Формат экрана 4:3		①	
		Минимум (Широк.) — Максимум (Теле)	
40"	81x61	126 ~ 152	9
50"	100x76	158 ~ 190	11
60"	120x91	190 ~ 229	13
80"	160x120	255 ~ 306	17
100"	200x150	319 ~ 383	22
120"	240x180	383 ~ 461	26
150"	300x230	480 ~ 577	33
200"	410x300	641 ~ 770	44
250"	510x380	802 ~ 963	54
280"	570x430	898 ~ 1079	61

Единица измерения: см

Формат экрана 16:9		①	
		Минимум (Широк.) — Максимум (Теле)	
40"	89x50	114 ~ 137	5
50"	110x62	143 ~ 172	6
60"	130x75	172 ~ 208	8
80"	180x100	231 ~ 278	10
100"	220x120	289 ~ 348	13
120"	270x150	348 ~ 418	15
150"	330x190	435 ~ 523	19
200"	440x250	582 ~ 699	26
250"	550x310	728 ~ 874	32
310"	690x390	903 ~ 1084	40

Единица измерения: см

Формат экрана 16:10		①	
		Минимум (Широк.) — Максимум (Теле)	
40"	86x54	111 ~ 134	8
50"	110x67	139 ~ 168	10
60"	130x81	168 ~ 202	12
80"	170x110	225 ~ 270	15
100"	220x130	281 ~ 338	19
120"	260x160	338 ~ 407	23
150"	320x200	424 ~ 509	29
200"	430x270	566 ~ 680	38
250"	540x340	708 ~ 850	48

Формат экрана 16:10		①	
		Минимум (Широк.) — Максимум (Теле)	
320"	690x430	907 ~ 1089	
		②	
		62	

Расстояние проецирования (ЕВ-Х10/Х9/Х92)

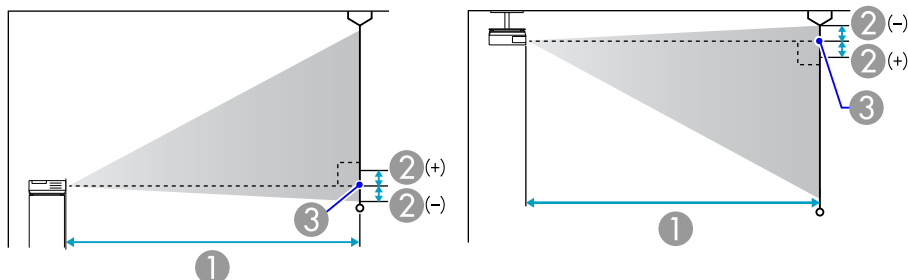

- ① Расстояние проецирования
- ② Расстояние от центра объектива до нижней части экрана
(или до верхней кромки экрана, при монтаже на потолке)
- ③ Центр объектива

Единица измерения: см

Формат экрана 4:3		①	
		Минимум (Широк.) — Максимум (Теле)	
30"	61x46	89 ~ 107	
40"	81x61	119 ~ 143	
50"	100x76	150 ~ 180	
60"	120x91	180 ~ 217	
80"	160x120	241 ~ 290	
		②	
		-5	
		-7	
		-8	
		-10	
		-14	

Формат экрана 4:3		①	
		Минимум (Широк.) — Максимум (Теле)	
100"	200x150	302 ~ 363	
120"	240x180	363 ~ 436	
150"	300x230	454 ~ 546	
200"	410x300	607 ~ 729	
250"	510x380	759 ~ 912	
300"	610x460	912 ~ 1095	
		②	
		-17	
		-20	
		-25	
		-34	
		-42	
		-51	

Единица измерения: см

Формат экрана 16:9		①	
		Минимум (Широк.) — Максимум (Теле)	
30"	66x37	97 ~ 117	
40"	89x50	130 ~ 156	
50"	110x62	163 ~ 196	
60"	130x75	196 ~ 236	
80"	180x100	263 ~ 316	
100"	220x120	329 ~ 396	
120"	270x150	396 ~ 475	
150"	330x190	495 ~ 595	
200"	440x250	661 ~ 794	
250"	550x310	827 ~ 994	
275"	610x340	910 ~ 1093	
		②	
		+1	
		+1	
		+1	
		+1	
		+2	
		+2	
		+3	
		+3	
		+5	
		+6	
		+6	

Расстояние проецирования (EB-S10/S9/S92)

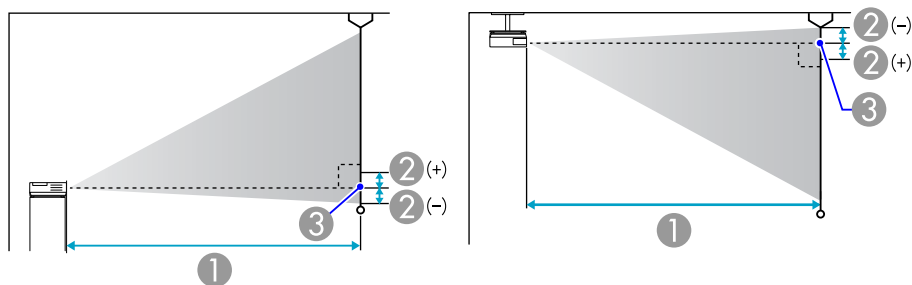

- ① Расстояние проецирования
- ② Расстояние от центра объектива до нижней части экрана
(или до верхней кромки экрана, при монтаже на потолке)
- ③ Центр объектива

Единица измерения: см

Формат экрана 16:9		①	②
		Минимум (Широк.) — Максимум (Теле)	(Широк.)
30"	66x37	95 ~ 130	+1
40"	89x50	128 ~ 174	+1
50"	110x62	161 ~ 218	+1
60"	130x75	193 ~ 262	+2
80"	180x100	259 ~ 350	+2
100"	220x120	324 ~ 438	+3
120"	270x150	389 ~ 527	+3
150"	330x190	487 ~ 659	+4
200"	440x250	651 ~ 880	+5

Единица измерения: см

Формат экрана 4:3		①	②
		Минимум (Широк.) — Максимум (Теле)	(Широк.)
30"	61x46	87 ~ 119	-5
40"	81x61	117 ~ 159	-7
50"	100x76	147 ~ 200	-8
60"	120x91	177 ~ 240	-10
80"	160x120	237 ~ 321	-13
100"	200x150	297 ~ 402	-17
120"	240x180	357 ~ 483	-20
150"	300x230	447 ~ 605	-25
200"	410x300	597 ~ 807	-33

Подключение к внешнему монитору (только EB-W9/X9/S9)

Компьютерные изображения с входного порта Компьютер можно отображать на внешнем мониторе и экране, подключенном к проектору одновременно. Это означает, что во время презентаций проецируемые изображения можно проверять на внешнем мониторе, даже если не виден экран. Для подключения используйте кабель, входящий в комплект поставки внешнего монитора.

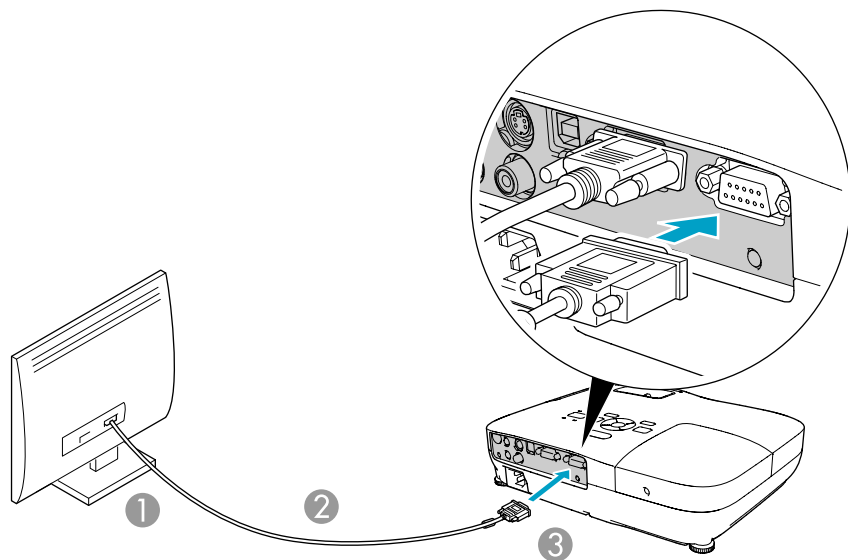

- 1 К порту монитора
- 2 Кабель, входящий в комплект поставки монитора
- 3 К порту Monitor Out



- Невозможно отображать изображения от оборудования, подключенного к сигналу компонентного видео, входному порту Video или S-video на внешнем мониторе.
- На внешнем мониторе не отображаются экраны настройки приборов, меню Настройка или “Справка” для функций, например “Корр-ия трапеции”.
- Если вы хотите показывать изображения на внешнем мониторе, пока проектор находится в режиме ожидания, то установите для параметра **Расширен. – Режим ожидания** в меню Настройка значение **Связь вкл.**  [стр.57](#)

Подключение к Внешним Динамикам (только EB-S10/W9/X9/S9/X92/S92)

К порту Audio Out проектора можно подключить динамики со встроенными усилителями для повышения качества звучания. Подключите с помощью серийно выпускаемого аудиокабеля (например, контактный штекер ↔ стереофонический миништекер 3,5 мм). Используйте аудиокабель, совместимый с разъемом на внешних динамиках.

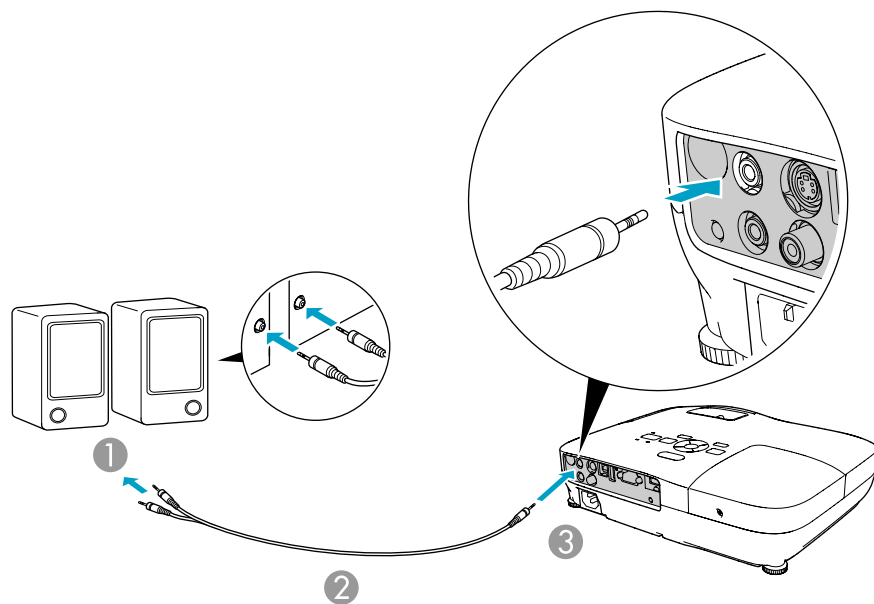

- ① К внешнему аудиооборудованию
- ② Аудиокабель (продается)
- ③ К порту Audio Out



- При подключении штекера аудиокабеля к порту Audio Out звук перестает воспроизводиться через встроенные динамики проектора и переключается на внешний выход.
- При подключении динамиков уменьшите громкость их звучания или выключите их питание - это позволит снизить шум при подключении.
- При использовании серийно выпускаемого аудиокабеля “2RCA(L/R)/стереофонический штекер mini” убедитесь в том, что на нем есть маркировка Нулевое сопротивление.

Вы можете осуществлять мониторинг и управление проекторами с компьютера через USB соединение. Это производится путем подключения проектора к компьютеру кабелем USB и ввода команд связи (команда ESC/VP21).

До начала работы

Для успешного мониторинга и управления проектором командами ESC/VP21 необходимо выполнить следующие подготовительные действия.

Процедура

- 1 **Установите драйвер USB соединения (Драйвер EPSON USB-COM) на ваш компьютер. За информацией о драйвере EPSON USB-COM обратитесь к местному дилеру или по ближайшему адресу, указанному в документе Руководство по технической поддержке и обслуживанию. [Контактная информация по проекторам Epson](#)**
- 2 **В меню Настройка установите для параметра Расширен. – USB Type B значение Беспров.мышь или Стр. вверх/вниз.**
- 3 **Кроме того, установите значение Вкл. для параметра Link 21L из меню Расширен.**
- 4 **Соедините кабелем USB соответствующий порт компьютера и порт USB(TypeB) проектора.**

Со второго включения переходите сразу к пункту два.

Список Команд

При отправке на проектор команды включения (ON) питания осуществляется включение питания и проектор переходит в режим прогрева. После включения питания проектора возвращается двоеточие ":" (3Ah).

Если вводится команда, проектор выполняет команду и возвращает ":", затем принимает следующую команду.

Если обрабатываемая команда завершается аварийно, выводится сообщение об ошибке и возвращается ":".

Пункт		Команда	
Включение/отключение питания	Вкл.	PWR ON	
	Выкл.	PWR OFF	
Выбор сигнала	Компьютер	Авто	SOURCE 1F
		RGB	SOURCE 11
	HDMI (только EB-W10/X10)		SOURCE 30
	Video		SOURCE 41
	S-video		SOURCE 42
	USB Display		SOURCE 51
	USB (только EB-W10/X10)		SOURCE 52
Вкл./Выкл. Отключение A/V	Вкл.	MUTE ON	
	Выкл.	MUTE OFF	
Выбор режима Отключение A/V	Черный	MSEL 00	
	Синий	MSEL 01	
	Логотип	MSEL 02	

Перед отправкой команды в конец каждой команды следует добавлять код возврата каретки (CR) (0Dh).



Протокол связи

- Скорость обмена данными по умолчанию: 9600 бит/с (скорость обмена данными соответствует стандарту USB 1.1)
- Длина данных: 8 бит
- Контроль четности: нет
- Стоповый бит: 1 бит
- Управление потоком данных: нет

Поддерживаемые Мониторы (EB-W10/W9)

Компьютерные сигналы (аналоговый RGB)

Единица измерения: точка

Сигнал	Част. обновления (Гц)	Разрешение	Режим соотношения сторон				
			Нормальный	16:9	Полное	Увеличенное	Родной
VGA	60/72/75/85	640x480	1066x800	1280x720	1280x800	1280x800	640x480
SVGA	56/60/72/75/85	800x600	1066x800	1280x720	1280x800	1280x800	800x600
XGA	60/70/75/85	1024x768	1066x800	1280x720	1280x800	1280x800	1024x768
WXGA	60	1280x768	1280x768	1280x720	1280x800	1280x768	1280x768
	60	1360x768	1280x722	1280x720	1280x800	1280x722	1280x768
	60/75/85	1280x800	1280x800	1280x720	1280x800	1280x800	1280x800
WXGA+	60/75/85	1440x900	1280x800	1280x720	1280x800	1280x800	1280x800
WSXGA+*	60	1680x1050	1280x800	1280x720	1280x800	1280x800	1280x800
SXGA	70/75/85	1152x864	1066x800	1280x720	1280x800	1280x800	1152x800
	60/75/85	1280x1024	1000x800	1280x720	1280x800	1280x800	1152x800
	60/75/85	1280x960	1066x800	1280x720	1280x800	1280x800	1152x800
SXGA+	60/75	1400x1050	1066x800	1280x720	1280x800	1280x800	1280x800
UXGA	60	1600x1200	1066x800	1280x720	1280x800	1280x800	1280x800
MAC13"	67	640x480	1066x800	1280x720	1280x800	1280x800	640x480
MAC16"	75	832x624	1066x800	1280x720	1280x800	1280x800	832x624
MAC19"	75	1024x768	1066x800	1280x720	1280x800	1280x800	1024x768
	60	1024x768	1066x800	1280x720	1280x800	1280x800	1024x768
MAC21"	75	1152x870	1059x800	1280x720	1280x800	1280x800	1152x800

* Поддерживается только при установке значения **Широк.** для параметра **Разрешение** в меню **Настройка**.

Даже при поступлении на вход сигналов, отсутствующих в приведенном выше списке, весьма вероятно, что изображение будет проецироваться. Однако, могут поддерживаться не все функции.

Компонентное видео

Единица измерения: точка

Сигнал	Част. обновления (Гц)	Разрешение	Режим соотношения сторон				
			Нормальное	16:9	Полное	Увеличенное	Родной
SDTV(480i)	60	720x480	1066x800	1280x720	1280x800	1280x800	640x480
SDTV(576i)	50	720x576	1066x800	1280x720	1280x800	1280x800	768x576
SDTV(480p)	60	720x480	1066x800	1280x720	1280x800	1280x800	640x480
SDTV(576p)	50	720x576	1066x800	1280x720	1280x800	1280x800	768x576
HDTV(720p)	50/60	1280x720	1280x720	1280x720	1280x800	1280x720	1280x720
HDTV(1080i)	50/60	1920x1080	1280x720	1280x720	1280x800	1280x720	1280x800

Composite video/S-video (Композитный видеосигнал/сигнал S-video)

Единица измерения: точка

Сигнал	Част. обновления (Гц)	Разрешение	Режим соотношения сторон				
			Нормальное	16:9	Полное	Увеличенное	Родной
TV(NTSC)	60	720x480	1066x800	1280x720	1280x800	1280x800	640x480
TV(PAL,SECAM)	50	720x576	1066x800	1280x720	1280x800	1280x800	768x576

Входной сигнал с порта HDMI (только EB-W10)

Единица измерения: точка

Сигнал	Част. обновления (Гц)	Разрешение	Режим соотношения сторон			
			16:9	Полное	Увеличенное	Родной
VGA	60	640x480	1280x720	1280x800	1280x800	640x480
SVGA	60	800x600	1280x720	1280x800	1280x800	800x600
XGA	60	1024x768	1280x720	1280x800	1280x800	1024x768
WXGA	60	1280x800	1280x720	1280x800	1280x800	1280x800
SXGA	60	1280x960	1280x720	1280x800	1280x800	1280x800

Сигнал	Част. обновления (Гц)	Разрешение	Режим соотношения сторон			
			16:9	Полное	Увеличенное	Родной
	60	1280x1024	1280x720	1280x800	1280x800	1280x800
SXGA+	60	1400x1050	1280x800	1280x800	1280x800	1280x800
UXGA	60	1600x1200	1280x720	1280x800	1280x800	1280x800
SDTV(480i)	60	720x480	1280x720	1280x800	1280x800	640x480
SDTV(480p)	60	720x480	1280x720	1280x800	1280x800	640x480
SDTV(576i)	50	720x576	1280x720	1280x800	1280x800	768x576
SDTV(576p)	50	720x576	1280x720	1280x800	1280x800	768x576
HDTV(720p)	50/60	1280x720	1280x720	1280x800	1280x720	1280x720
HDTV(1080i)	50/60	1920x1080	1280x720	1280x800	1280x720	1280x800
HDTV(1080p)	50/60	1920x1080	1280x720	1280x800	1280x720	1280x800

Поддерживаемые Мониторы (E6-X10/X9/X92)

Компьютерные сигналы (аналоговый RGB)

Единица измерения: точка

Сигнал	Част. обновления (Гц)	Разрешение	Режим соотношения сторон		
			Нормальное	4:3	16:9
VGA	60/72/75/85	640x480	1024x768	1024x768	1024x576
SVGA	56/60/72/75/85	800x600	1024x768	1024x768	1024x576
XGA	60/70/75/85	1024x768	1024x768	1024x768	1024x576
WXGA	60	1280x768	1024x614	1024x768	1024x576
	60	1360x768	1024x578	1024x768	1024x576
	60/75	1280x800	1024x640	1024x768	1024x576
WXGA+	60	1440x900	1024x640	1024x768	1024x576
SXGA	70/75	1152x864	1024x768	1024x768	1024x576

Сигнал	Част. обновления (Гц)	Разрешение	Режим соотношения сторон		
			Нормальное	4:3	16:9
	60	1280x1024	960x768	1024x768	1024x576
	60	1280x960	1024x768	1024x768	1024x576
SXGA+	60	1400x1050	1024x768	1024x768	1024x576
MAC13"	67	640x480	1024x768	1024x768	1024x576
MAC16"	75	832x624	1024x768	1024x768	1024x576
MAC19"	75	1024x768	1024x768	1024x768	1024x576
	60	1024x768	1024x768	1024x768	1024x576
MAC21"	75	1152x870	1016x768	1024x768	1024x576

Даже при поступлении на вход сигналов, отсутствующих в приведенном выше списке, весьма вероятно, что изображение будет проецироваться. Однако, могут поддерживаться не все функции.

Компонентное видео

Единица измерения: точка

Сигнал	Част. обновления (Гц)	Разрешение	Режим соотношения сторон	
			4:3	16:9
SDTV(480i)	60	720x480	1024x768	1024x576
SDTV(576i)	50	720x576	1024x768	1024x576
SDTV(480p)	60	720x480	1024x768	1024x576
SDTV(576p)	50	720x576	1024x768	1024x576
HDTV(720p)	50/60	1280x720	1024x768	1024x576
HDTV(1080i)	50/60	1920x1080	1024x768	1024x576

Composite video/S-video (Композитный видеосигнал/сигнал S-video)

Единица измерения: точка

Сигнал	Част. обновления (Гц)	Разрешение	Режим соотношения сторон	
			4:3	16:9
TV(NTSC)	60	720x480	1016x768	1024x576
TV(PAL,SECAM)	50	720x576	1016x768	1024x576

Входной сигнал с порта HDMI (только EB-X10)

Единица измерения: точка

Сигнал	Част. обновления (Гц)	Разрешение	Режим соотношения сторон	
			4:3	16:9
VGA	60	640x480	1024x768	1024x576
SVGA	60	800x600	1024x768	1024x576
XGA	60	1024x768	1024x768	1024x576
WXGA	60	1280x800	1024x768	1024x576
SXGA	60	1280x960	1024x768	1024x576
	60	1280x1024	1024x768	1024x576
SXGA+	60	1400x1050	1024x768	1024x576
SDTV(480i)	60	720x480	1024x768	1024x576
SDTV(480p)	60	720x480	1024x768	1024x576
SDTV(576i)	50	720x576	1024x768	1024x576
SDTV(576p)	50	720x576	1024x768	1024x576
HDTV(720p)	50/60	1280x720	1024x768	1024x576
HDTV(1080i)	50/60	1920x1080	1024x768	1024x576
HDTV(1080p)	50/60	1920x1080	1024x768	1024x576

Поддерживаемые Мониторы (EB-S10/S9/S92)

Компьютерные сигналы (аналоговый RGB)

Единица измерения: точка

Сигнал	Част. обновления (Гц)	Разрешение	Режим соотношения сторон		
			Нормальное	4:3	16:9
VGA	60/72/75/85	640x480	800x600	800x600	800x450
SVGA	56/60/72/75/85	800x600	800x600	800x600	800x450
XGA	60/70/75/85	1024x768	800x600	800x600	800x450
WXGA	60	1280x768	800x480	800x600	800x450
	60	1360x768	800x451	800x600	800x450
	60/75	1280x800	800x500	800x600	800x450
WXGA+	60	1440x900	800x500	800x600	800x450
SXGA	70/75	1152x864	800x600	800x600	800x450
	60	1280x1024	750x600	800x600	800x450
	60	1280x960	800x600	800x600	800x450
SXGA+	60	1400x1050	800x600	800x600	800x450
MAC13"	67	640x480	800x600	800x600	800x450
MAC16"	75	832x624	800x600	800x600	800x450
MAC19"	75	1024x768	800x600	800x600	800x450
	60	1024x768	800x600	800x600	800x450
MAC21"	75	1152x870	794x600	800x600	800x450

Даже при поступлении на вход сигналов, отсутствующих в приведенном выше списке, весьма вероятно, что изображение будет проецироваться. Однако, могут поддерживаться не все функции.

Компонентное видео

Единица измерения: точка

Сигнал	Част. обновления (Гц)	Разрешение	Режим соотношения сторон	
			4:3	16:9
SDTV(480i)	60	720x480	800x600	800x450
SDTV(576i)	50	720x576	800x600	800x450
SDTV(480p)	60	720x480	800x600	800x450
SDTV(576p)	50	720x576	800x600	800x450
HDTV(720p)	50/60	1280x720	800x600	800x450
HDTV(1080i)	50/60	1920x1080	800x600	800x450

Композитный видеосигнал/сигнал S-video

Единица измерения: точка

Сигнал	Част. обновления (Гц)	Разрешение	Режим соотношения сторон	
			4:3	16:9
TV(NTSC)	60	720x480	800x600	800x450
TV(PAL,SECAM)	50	720x576	800x600	800x450

Общие Технические Данные Проектора

Название устройства	EB-W10	EB-X10	EB-S10	EB-W9	EB-X9	EB-X92	EB-S9	EB-S92
Размеры	295 (Ш) × 77 (В) × 228 (Г) мм (без учета выступающих частей)							
Размер панели	Широкоэкранный 0,59 дюйма	0,55"		Широкоэкранный 0,59 дюйма	0,55"			
Способ отображения	Активная матрица TFT из поликристаллического кремния							
Разрешение	1 024 000 WXGA (1280 (Ш) × 800 (В) точек) × 3	786 432 XGA (1024 (Ш) × 768 (В) точек) × 3	480 000 SXGA (800 (Ш) × 600 (В) точек) × 3	1 024 000 WXGA (1280 (Ш) × 800 (В) точек) × 3	786 432 XGA (1024 (Ш) × 768 (В) точек) × 3		480 000 SXGA (800 (Ш) × 600 (В) точек) × 3	
Регулировка фокусного расстояния	Ручная							
Регулировка масштаба	Ручная (от 1 до 1,2)		Цифровая (от 1 до 1,35)	Ручная (от 1 до 1,2)			Цифровая (от 1 до 1,35)	
Лампа	Лампа UHE (ртутная со сверхвысоким давлением), 200 Вт, модель №: ELPLP58			Лампа UHE (ртутная со сверхвысоким давлением), 175 Вт, модель №: ELPLP58				
Макс. выходной аудио сигнал	1 Вт, монофонический							
Динамик	1							
Источник питания	100–240 В перем. тока ±10%, 50/60 Гц 3,2–1,4 А					100–240 В перем. тока ±10%, 50/60 Гц 2,8–1,2 А	100–240 В перем. тока ±10%, 50/60 Гц 3,2–1,4 А	100–240 В перем. тока ±10%, 50/60 Гц 2,8–1,2 А

Потребляемая мощность	зона напряжения от 100 до 120 В	Рабочий режим: 280 Вт Потребляемая мощность в режиме ожидания (Связь вкл.): 2,6 Вт Потребляемая мощность в режиме ожидания (Связь откл.): 0,3 Вт	Во время работы: 244 Вт Потребляемая мощность в режиме ожидания (Связь вкл.): 2,6 Вт Потребляемая мощность в режиме ожидания (Связь откл.): 0,3 Вт	Во время работы: 280 Вт Потребляемая мощность в режиме ожидания (Связь вкл.): 2,6 Вт Потребляемая мощность в режиме ожидания (Связь откл.): 0,3 Вт	Рабочий режим: 244 Вт Потребляемая мощность в режиме ожидания (Связь вкл.): 2,6 Вт Потребляемая мощность в режиме ожидания (Связь откл.): 0,3 Вт
	зона напряжения 220–240 В	Рабочий режим: 265 Вт Потребляемая мощность в режиме ожидания (Связь вкл.): 3,9 Вт Потребляемая мощность в режиме ожидания (Связь откл.): 0,4 Вт	Во время работы: 234 Вт Потребляемая мощность в режиме ожидания (Связь вкл.): 3,9 Вт Потребляемая мощность в режиме ожидания (Связь откл.): 0,4 Вт	Во время работы: 265 Вт Потребляемая мощность в режиме ожидания (Связь вкл.): 3,9 Вт Потребляемая мощность в режиме ожидания (Связь откл.): 0,4 Вт	Рабочий режим: 234 Вт Потребляемая мощность в режиме ожидания (Связь вкл.): 3,9 Вт Потребляемая мощность в режиме ожидания (Связь откл.): 0,4 Вт
Рабочая высота	Высота 0-2286 м				
Рабочая температура	от +5 до +35°С (без конденсации)				
Температура хранения	от -10 до +60°С (без конденсации)				
Масса	Прим. 2,3 кг				

Название устройства			EB-W10	EB-X10	EB-S10	EB-W9	EB-X9	EB-X92	EB-S9	EB-S92	
Разъемы	Компьютер Входной порт	1	Синий Mini D-Sub15-pin (гнездовой)								
	Входной порт Video (Video)	1	Штекер RCA								
	S-Video Входной порт	1	Mini DIN 4-pin								
	Входной аудио-L/R (Audio-L/R) порт	1	Штекер RCA x 2 (L, R)			Стерефонический штекер mini					
	Порт HDMI	1	HDMI (аудио поддерживается только импульсно-кодовой модуляцией)			-					
	Монитор Выходной порт	1	-			Черный Mini D-Sub15-pin (гнездовой)		-		Черный Mini D-Sub15-pin (гнездовой)	
	Порт Аудио выход (Audio Out)	1	-			Стерефонический штекер mini					
	USB (TypeA) порт*1	1	Разъем USB (тип A)			-					
	USB (TypeB) порт*2	1	Разъем USB (тип B)								

*1 Поддерживается USB 1.1.

*2 Поддерживается USB 2.0.

Порты USB(TypeA) и USB(TypeB) могут не работать с некоторыми устройствами USB.

Угол наклона

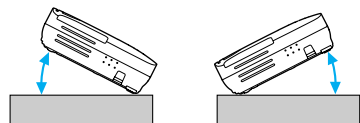

Если вы используете проектор при наклоне более 30°, то проектор может быть поврежден и способен вызвать несчастный случай.

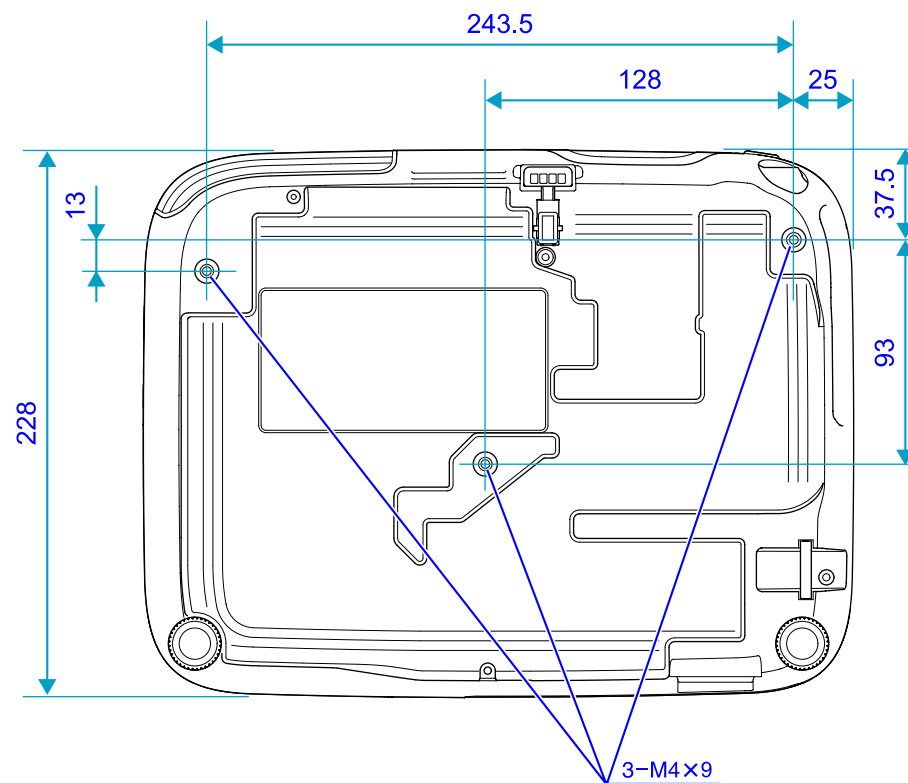
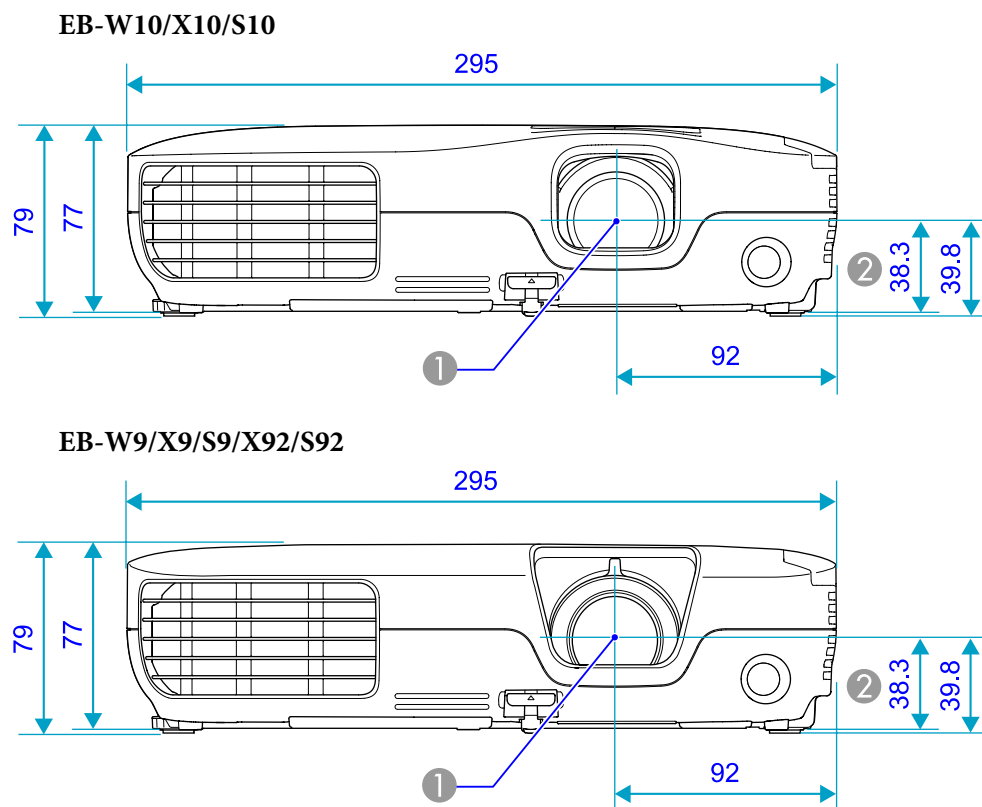

- ① Центр объектива
- ② Расстояние от центра объектива до точки крепления кронштейна подвески

Единица измерения: мм

В этом разделе даются толкования простых терминов, относящихся к проектору, и сложных терминов, смысл которых не раскрыт в тексте этого руководства. За более подробной информацией следует обратиться к имеющимся в продаже изданиям.

HDCP	Аббревиатура английской фразы High-bandwidth Digital Content Protection, которая обозначает технологию защиты авторских прав, защищающую от нелегального копирования путем шифрования сигналов отправляемых или получаемых через порт HDMI. Поскольку входной порт HDMI этого проектора поддерживает HDCP, то он может проецировать изображения, защищенные по этой технологии. Однако в случае изменения стандарта HDCP зашифрованные по обновленному стандарту изображения могут не проецироваться.
HDTV	Сокращение для выражения High-Definition Television, относящегося к системам с высоким разрешением, удовлетворяющим следующим условиям. <ul style="list-style-type: none"> • Разрешение по вертикали 720p или 1080i либо выше (p = Прогрессивная, i = Чересстрочная) • Формат изображения экрана 16:9
SDTV	Сокращение для выражения Standard Definition Television, относящегося к системам со стандартным разрешением, которые не удовлетворяют требованиям, предъявляемым к HDTV High-Definition Television.
sRGB	Международный стандарт для цветовых интервалов, который был разработан для того, чтобы цвета, воспроизводимые видеоаппаратурой, легко обрабатывались компьютерными операционными системами (ОС) и в сети Интернет. Если у подключенного источника есть режим sRGB, то и проектор, и подключенный источник сигнала следует настроить на режим sRGB.
SVGA	Тип видеосигнала с разрешением 800 точки (по горизонтали) × 600 (по вертикали), используемый компьютерами, совместимыми с IBM PC/AT.
S-Video	Видеосигнал, в котором компонент, отвечающий за яркость, и компонент, отвечающий за цвет, разделены для повышения качества изображения. Употребляется по отношению к изображениям, состоящим из двух независимых сигналов: Y (сигнал яркости) и C (сигнал цвета).
SXGA	Тип видеосигнала с разрешением 1280 точки (по горизонтали) × 1024 (по вертикали), используемый компьютерами, совместимыми с IBM PC/AT.
VGA	Тип видеосигнала с разрешением 640 точки (по горизонтали) × 480 (по вертикали), используемый компьютерами, совместимыми с IBM PC/AT.
XGA	Тип видеосигнала с разрешением 1024 точки (по горизонтали) × 768 (по вертикали), используемый компьютерами, совместимыми с IBM PC/AT.
Композитный видеосигнал	Видеосигналы, в которых видеосигналы яркости и цвета смешаны вместе. Этот тип сигналов обычно используется в бытовой видеоаппаратуре (форматы NTSC, PAL и SECAM). Несущий сигнал Y (сигнал яркости) и сигнал цветности (цвета), содержащиеся в цветовой полосе, перекрываются, формируя единственный сигнал.
Компонентное видео	Видеосигнал, в котором компонент, отвечающий за яркость, и компонент, отвечающий за цвет, разделены для повышения качества изображения. Употребляется по отношению к изображениям, состоящим из трех независимых сигналов: Y (сигнал яркости) Pb и Pr (сигналы цветового различия).

Контраст	Относительная яркость светлых и темных участков изображения может быть увеличена или уменьшена для обеспечения большей четкости текста и графики или для придания им более мягких очертаний. Регулировка этого специфического свойства изображения называется регулировкой контраста.
Прогрессивная	Способ сканирования изображения, при котором для создания отдельного изображения его данные последовательно сканируются сверху вниз.
Синхронизация	Сигналы на выходе из компьютеров имеют определенную частоту. Если частота проектора не совпадает с этой частотой, получаются изображения невысокого качества. Процесс согласования этих сигналов по фазе (относительное положение гребней и провалов в сигнале) называется Синхронизация. Если сигналы не синхронизованы, возникают мигание, размытость и горизонтальные помехи.
Трекинг	Сигналы на выходе из компьютеров имеют определенную частоту. Если частота проектора не совпадает с этой частотой, получаются изображения невысокого качества. Процесс согласования этих сигналов по частоте (число гребней и провалов в сигнале) называется трекинг. При неправильном выполнении трекинга в сигнале появляются вертикальные полосы.
Формат изображения (Формат изображения)	Отношение длины и высоты изображения. Для изображений HDTV форматное отношение равно 16:9 и они выглядят удлинненными. Форматное отношение для стандартных изображений равно 4:3.
Част. обновления	Светоизлучающий элемент дисплея сохраняет постоянную яркость и цвет в течение чрезвычайно короткого периода времени. Вследствие этого изображение необходимо выполнять большое число сканирований в секунду, чтобы обновлять состояние светоизлучающего элемента. Число операций обновления в секунду называется Refresh rate (Частота обновления) и выражается в герцах (Гц).
Чересстрочная	Метод сканирования изображения, при котором данные изображения делятся на тонкие горизонтальные линии, отображаемые поочередно слева направо и сверху вниз. Линии с четными номерами и линии с нечетными номерами отображаются попеременно.

Все права защищены. Никакая часть настоящей публикации не может быть воспроизведена, сохранена в информационно-поисковой системе или передана в любой форме или любыми средствами, электронными, механическими, фотокопировальными, записывающими или иными без предварительного письменного разрешения компании Seiko Epson Corporation. Компания не принимает на себя никакой патентной ответственности в связи с использованием содержащейся здесь информации. Также компания не принимает на себя никакой ответственности за любого рода ущерб, возникший в связи с использованием содержащейся здесь информации.

Ни компания Seiko Epson Corporation, ни ее дочерние предприятия не несут ответственности перед покупателем данного изделия или перед третьими сторонами за ущерб, убытки, издержки или расходы, понесенные покупателем или третьими сторонами в результате несчастного случая, непредусмотренного или неправильного применения данного изделия или несанкционированных переделок, ремонтов или изменений данного изделия, либо (исключая США) несоблюдения всех требований инструкций по эксплуатации и техническому обслуживанию, предоставленных компанией Seiko Epson Corporation.

Компания Seiko Epson Corporation не несет ответственности за ущерб или затруднения любого рода, явившиеся результатом применения любых дополнительных принадлежностей или расходных материалов, не указанных компанией Seiko Epson Corporation в качестве оригинальной продукции Epson (Original Epson Products) или одобренной продукции Epson (Epson Approved Products).

Содержание этого руководства может быть изменено или обновлено без уведомления.

Приведенные в данном руководстве иллюстрации и реальный проектор могут различаться.

Операционная система Microsoft® Windows® XP Home Edition
Операционная система Microsoft® Windows Vista®
Операционная система Microsoft® Windows® 7

В данном руководстве перечисленные выше операционные системы упоминаются как "Windows 2000", "Windows XP", "Windows Vista" и "Windows 7". Кроме того, для обозначения ОС Windows 2000, Windows XP, Windows Vista и Windows 7, а также нескольких версий Windows, например, Windows 2000/XP/Vista (без повтора слова "Windows") может использоваться собирательный термин "Windows".

Mac OS X 10.3.x
Mac OS X 10.4.x
Mac OS X 10.5.x
Mac OS X 10.6.x

В данном руководстве перечисленные выше операционные системы упоминаются как "Mac OS X 10.3.9", "Mac OS X 10.4.x", "Mac OS X 10.5.x" и "Mac OS X 10.6.x". Кроме того, для их обозначения используется собирательный термин "Mac OS".

Общие Замечания:

Microsoft, Windows, Windows NT, Windows Vista, Windows 7, PowerPoint и логотип Windows являются товарными знаками или зарегистрированными товарными знаками Microsoft Corporation в США и других странах.

IBM, DOS/V и XGA — торговые марки или зарегистрированные торговые марки компании International Business Machines Corp.

Macintosh, Mac и iMac — зарегистрированные торговые марки компании Apple Inc.

Dolby — торговая марка компании Dolby Laboratories.

HDMI и High-Definition Multimedia Interface — торговые марки или зарегистрированные торговые марки компании HDMI Licensing LLC.



Об условных обозначениях

Операционная система Microsoft® Windows® 2000

Операционная система Microsoft® Windows® XP Professional



©SEIKO EPSON CORPORATION 2010. All rights reserved.

D	Входной порт S-Video 11, 12, 13	Корр-ия трапеции 56
Direct Power On 58	Входной порт Video 10, 11, 13	L
E	Входной порт Компьютер 10, 11, 13	Логотип пользов. 89
ESC/VP21 96	Входной сигнал 55, 60	M
E-Zoom 36	Высотный режим 58	Меню Изображен. 53
L	Выходное отверстие для воздуха 9	Меню Информация 60
Link 21 96	G	Меню Настройки 56
Link 21L 58	Гнездо защиты 10	Меню настройки 52
S	Громкость 56	Меню Расширен. 57
sRGB 27	Д	Меню Сброс 61
A	Динамический 27	Меню Сигнал 54
Автонастр. диафр. 28	Дисплей 57	Мониторы 98
Автонастройка 54	Дополнительные принадлежности 88	H
Б	Доска 27	Наименования компонентов и их
Белая доска 27	З	назначение 9
Беспров.мышь 37	Заднее 58	Наклейка с уведомлением о защите паролем
Блокир. включения 40	Задний экран 78 41
Блокир. управл. 42, 56	Задняя опора 14	Настройка цвета 53
В	Замена аккумуляторов 81	Насыщен. цвета 53
Видеодиапазон HDMI 55	Защита логотипа 40	O
Видеосигнал 55, 60	Защита паролем 40	Отверстие воздухозаборника 9
Внешний вид 109	И	Отключение A/V 28
Время раб. лампы 60	Источник 60	Оттенок 53
Вход для подачи питания 10, 11, 13	К	Очистка воздушного фильтра и отверстия
Входной Audio-L/R порт 11	Как заменить лампу 83	воздухозаборника 80
	Кольцо масштабирования 10	Очистка поверхности проектора 79
	Контраст 53	

П	
Панель управления	14, 15
Перегрев	66
Переднее	58
Передняя регулируемая опора	9
Перекрестие	36
Периодичность замены воздушного фильтра	86
Периодичность замены лампы	83
Поддерживаемые мониторы	98
Подключение и Извлечение USB Устройств	44
Позиция	55
Поиск источника	15, 25
Показ слайдов	44
Полн. блок-ка	42
Порт HDMI	10
Порт Monitor Out	13
Порт USB(TypeA)	11
Порт USB(TypeB)	11, 12, 13
Порт Аудио	11, 13
Порт Выход Аудио (Audio Out)	12, 13
Потолок	58
Презентация	27
Приемник сигнала от пульта дистанционного управления	9, 10, 11, 13
Прогрессивная	55
Проецирование	58
Пульт дистанционного управления	16
Р	
Рабочая температура	106
Разрешение	60
Расстояние	91
Расходные материалы	88
Режим ожидания	58
Резкость	53
С	
Сброс рабочего времени лампы	61, 86
Сбросить все	61
Синх. Инфо	60
Синхронизация	55
Сообщение	57
Соотношен. сторон	30, 55
Спорт	27
Способ замены воздушного фильтра	86
Спящий режим	58
Стр. вверх/вниз	39
Т	
Театр	27
Температура хранения	106
Технические характеристики	105
Точки крепления кронштейнов подвески	14
Трекинг	55
У	
Угол наклона	108
Указатель	35
Управление	58
Устранение неполадок	65

Ф	
Фокальное кольцо	10
Фон	57
Форма указателя	56
Формат экрана	91
Фотография	27
Функция паузы	29
Функция Справка	63
Ц	
Цветовой режим	27, 53
Ч	
Част. обновления	60
Ш	
Широкоэкранный проецирование	30
Э	
Экран загрузки	57
Энергопотребление	56
Я	
Язык	58
Яркость	53