



SAMSUNG

# Руководство Пользователя

Видеокамера со встроенной памятью





[www.samsung.com/register](http://www.samsung.com/register)

SMX-F50BP/SMX-F50RP/SMX-F50SP/SMX-F50UP  
SMX-F53BP/SMX-F53RP/SMX-F53SP/SMX-F53UP  
SMX-F54BP/SMX-F54RP/SMX-F54SP/SMX-F54UP  
SMX-F500BP/SMX-F500RP/SMX-F500SP/SMX-F500UP

# Прежде чем ознакомиться с руководством пользователя

## ПРЕДУПРЕЖДЕНИЯ ПО БЕЗОПАСНОСТИ

Знаки и обозначения, используемые в данном руководстве:

 <b>ПРЕДУПРЕЖДЕНИЕ</b>	Угроза летального исхода или получения серьезной травмы.
 <b>ВНИМАНИЕ</b>	Потенциальная угроза получения серьезной травмы или причинения материального ущерба.
	Чтобы уменьшить риск возникновения пожара, взрыва, поражения электрическим током или получения травмы при использовании видеокамеры, соблюдайте следующие основные меры предосторожности.
	Означает советы или справочные страницы, которые могут оказаться полезными при работе с видеокамерой.
	Перед использованием функции необходимо установить соответствующие настройки.

Данные предупреждающие символы предназначены для предотвращения травмирования пользователя и окружающих. Строго следуйте этим символам. После прочтения данного раздела сохраните страницу в надежном месте для дальнейшего использования.

## МЕРЫ ПРЕДОСТОРОЖНОСТИ

### Предупреждение!

- Данную видеокамеру всегда следует подключать к сетевой розетке с заземлением.
- Не подвергайте батарею воздействию высоких температур, например не оставляйте на солнце, рядом с огнем и т.п.

### Внимание

При неправильной замене батареи существует опасность взрыва. Используйте для замены только аналогичные батареи.

Чтобы отключить устройство от электросети, следует извлечь вилку кабеля питания из розетки электропитания. Кабель питания при этом освободится для выполнения дальнейших действий.

## ВАЖНАЯ ИНФОРМАЦИЯ ПО ИСПОЛЬЗОВАНИЮ

### О руководстве пользователя

Благодарим вас за приобретение видеокамеры Samsung. Перед началом работы с видеокамерой внимательно прочтите руководство пользователя и сохраните его для использования в будущем. В случае возникновения неполадок в работе видеокамеры см. раздел "Поиск и устранение неисправностей".

### Это руководство пользователя содержит информацию о моделях SMX-F50, SMX-F53, SMX-F54.

- Модели SMX-F50 не оснащены встроенной памятью и используют карты памяти. Хотя некоторые функции моделей SMX-F50, SMX-F53, SMX-F54 отличаются, принцип их работы одинаковый.
- В этом руководстве пользователя использованы иллюстрации к модели SMX-F50.
- Рисунки в данном руководстве пользователя могут немного отличаться от изображений на ЖК-дисплее.
- Конструкция и характеристики видеокамеры и других принадлежностей могут изменяться без предварительного уведомления.
- В описаниях функций, которые приведены в данном руководстве пользователя, пиктограмма экранного меню или символ в скобках указывает на то, что этот символ или пиктограмма будет отображаться на экране при установке соответствующей функции.
- Например, "Оч. высокое" – элемент подменю "Разрешение видео".  
↖ стр. 47

Элемент	Описание	Отображение на экране
Оч. высокое	Видеоизображения очень высокого качества, записанные с разрешением 720x576(50i).	

- (В случае установки на экране отобразится пиктограмма (📷).)
- Описания "встроенной памяти" в этом руководстве пользователя применяются только к следующим моделям: SMX-F53(8ГБ), SMX-F54(16ГБ)

### **В этом руководстве пользователя используются такие термины:**

- "Эпизод" относится к одному видеосюжету с момента начала записи нажатием кнопки начала/остановки записи и до повторного нажатия этой кнопки для остановки записи.
- Термины "фотография" и "снимок" используются взаимозаменяемо и имеют одинаковое значение.
- Информация о лицензии Open Source приведена в файле "Opensource\_F50.pdf" на компакт-диске из комплекта поставки.

### **Перед использованием видеокамеры**

- **В данной видеокамере можно использовать встроенную флэш-память большой емкости (8ГБ(только SMX-F53), 16ГБ (только SMX-F54)) и внешнюю карту памяти.**
- **Запись видео производится в формате H.264/AVC (MPEG4 part 10/Advanced Video Coding), совместимом с форматом SD-VIDEO (стандартное Разрешение видео).**
- **Обратите внимание, что данная видеокамера со встроенной памятью не поддерживает другие цифровые видеоформаты.**
- **Перед записью важного видеосюжета необходимо выполнить пробную запись.**  
Воспроизведите записанный материал и убедитесь, что видео и звук записаны правильно.
- **За повреждённое содержимое компенсация невозможна.**
  - Компания Samsung не возмещает убытки, связанные с повреждениями, вызванными неправильной записью, а также связанные с тем, что записанные данные нельзя воспроизвести из-за неисправности камеры ВЧ или карты памяти.

Компания Samsung не несет ответственности за записанные аудио- и видеоданные.

- Записанное содержимое может быть потеряно вследствие ошибки при обращении с камерой ВЧ или с картой памяти и т.д. Компания Samsung не уполномочена обеспечивать компенсацию в случае убытков в результате утери записанного содержимого.
- **Создайте резервную копию всех важных записанных данных.** Для защиты важных записанных данных скопируйте их на компьютер. Кроме того, рекомендуется копировать эти данные с компьютера на другой записываемый носитель. См. инструкции по установке программного обеспечения и подключения USB.
- **Авторское право. Следует помнить, что данная камера ВЧ предназначена исключительно для личного использования.**  
Данные, записанные с помощью других цифровых/аналоговых носителей и устройств на носитель камеры ВЧ, могут быть защищены законом об авторском праве. В этом случае они не могут использоваться без согласия владельца. авторских прав ни в каких целях, кроме как для личного пользования. Даже в случае съемки такого события, как шоу, концерт или выставка для личного просмотра, настоятельно рекомендуется заранее получить Разрешение видео.

## Примечания относительно торговых марок

---

- Все торговые названия и зарегистрированные торговые марки, упомянутые в данном руководстве или другой документации, поставляемой с продуктом компании Samsung, являются товарными знаками и зарегистрированными товарными знаками соответствующих владельцев.
- SD и SDHC Logo являются товарными знаками.
- Microsoft®, Windows®, Windows Vista® и DirectX® являются зарегистрированными товарными знаками либо товарными знаками корпорации Microsoft в США и/или других странах.
- Intel®, Core™ и Pentium® являются зарегистрированными товарными знаками либо товарными знаками корпорации Intel в США и/или других странах.
- Macintosh, Mac OS являются зарегистрированными товарными знаками или товарными знаками корпорации Apple в США и/или других странах.
- YouTube – это торговая марка компании Google Inc.
- Flickr™ – это торговая марка yahoo.
- Facebook – это торговая марка Facebook Inc.
- Adobe, логотип Adobe logo и программа Adobe Acrobat – это зарегистрированные торговые марки или торговые знаки компании Adobe Systems Incorporated в Соединенных Штатах и/или других странах.
- Все другие названия продуктов, упомянутые в настоящем документе, являются товарными знаками или охраняемыми товарными знаками соответствующих компаний. Далее в настоящем руководстве символы "TM" и "®" опускаются.

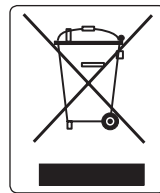

**Правильная утилизация данного устройства  
(Утилизация электрического и электронного оборудования)**

**(Действует во всех странах Европейского Союза и других странах Европы, принявших систему разделения отходов)**

Подобная маркировка на изделии, принадлежностях или в руководстве к нему предупреждает, что по истечении срока службы изделие или электронные принадлежности для него (например, зарядное устройство, наушники, кабель USB) не следует выбрасывать вместе с другим бытовым мусором. Чтобы избежать вредного воздействия на окружающую среду или на здоровье человека от неконтролируемой утилизации отходов, следует отделять маркированные подобным образом изделия от другого мусора для соответствующей переработки и повторного использования в качестве сырья.

За подробной информацией о месте и способе экологически безопасной утилизации бытовым потребителям следует обращаться к продавцу данного изделия или в органы местного самоуправления.

Промышленным потребителям необходимо обратиться к поставщику, чтобы уточнить сроки и условия договора купли-продажи. Подобные изделия и электронные принадлежности не следует утилизировать вместе с другими производственными отходами.

# Информация по вопросам безопасности

Во избежание травм или материального ущерба соблюдайте нижеследующие меры предосторожности. Внимательно ознакомьтесь со всеми инструкциями.



## ПРЕДУПРЕЖДЕНИЕ

Угроза смертельного исхода или получения серьезной травмы.



## ВНИМАНИЕ

Потенциальная угроза получения серьезной травмы или причинения материального ущерба.



Запрещенное действие.



Не касайтесь изделия.



Не разбирайте изделие.



Отсоедините изделие от источника питания.



Необходимо соблюдать эту меру предосторожности.

## ⚠ ПРЕДУПРЕЖДЕНИЕ

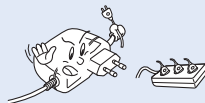

Во избежание перегрева или возгорания не допускайте перегрузки сетевых розеток и удлинительных шнуров.



Использование видеокамеры при температуре 140°F(60°C) может стать причиной пожара. Хранение батареи при высокой температуре может стать причиной взрыва.

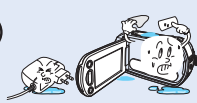

Не допускайте попадания воды, металла или легко воспламеняющихся веществ в камеру или адаптер переменного тока. Это может стать причиной возгорания.

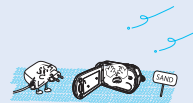

Предохраняйте от воздействия песка или пыли! Мелкий песок или пыль, попавшие в видеокамеру или адаптер переменного тока, могут стать причиной неправильной работы или возникновения дефектов.



Предохраняйте от воздействия масла! Масло, попавшее в видеокамеру или адаптер переменного тока, может стать причиной поражения электрическим током, неправильной работы или возникновения дефектов.



Не направляйте ЖК-экран прямо на солнце. Это может стать причиной глазных травм, а также привести к неправильной работе внутренних частей изделия.



Не кладите тяжелые предметы на адаптер переменного тока, чтобы не повредить его, и не сгибайте шнур питания. Может возникнуть угроза возгорания или поражения электрическим током.



Не отсоединяйте адаптер переменного тока, оттягивая кабель питания, поскольку это может повредить кабель питания.



Не используйте адаптер переменного тока, если его кабели или провода повреждены, треснуты или сломаны. Это может привести к возгоранию или поражению электрическим током.



Не присоединяйте адаптер переменного тока, если вилка кабеля питания не вставлена полностью и ножевые контакты остаются снаружи.



Избегайте попадания аккумуляторной батареи в огонь, так как она может взорваться.

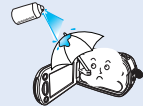

Никогда не используйте очищающую жидкость или подобные химические продукты. Не распыляйте очистители прямо на камеру.



Храните видеокамеру вдали от воды, не используйте ее рядом с пляжем или бассейном, а также во время дождя. Может возникнуть угроза неправильной работы или поражения электрическим током.



Храните литиевую батарею и карту памяти в недоступном для детей месте. Если ребенок проглотил литиевую батарею или карту памяти, немедленно обратитесь к врачу.



Не вставляйте кабель питания в розетку и не отсоединяйте его мокрыми руками. Может возникнуть угроза поражения электрическим током.



Если видеокамера не используется, не подсоединяйте шнур питания к розетке. Также не делайте этого во время грозы. Может возникнуть угроза возгорания.



Отсоединяйте шнур питания, когда очищаете адаптер переменного тока. Могут возникнуть неисправности в работе или угроза поражения электрическим током.



Если работа камеры сопровождается необычным шумом, если появляется запах или идет дым, немедленно отсоедините шнур питания от розетки и обратитесь в сервисный центр Samsung. Может возникнуть угроза возгорания или получения травмы.

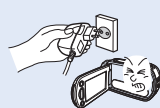

Если в работе видеокамеры возникнет неисправность, немедленно отключите адаптер переменного тока или извлеките батарею. Может возникнуть угроза возгорания или получения травмы.



Во избежание угрозы возгорания или поражения электрическим током, не пытайтесь разобрать, отремонтировать или исправить видеокамеру и адаптер переменного тока.

## ⚠ ВНИМАНИЕ

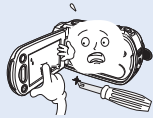

Не нажимайте на поверхность ЖК-экран, не ударяйте и не прокалывайте его острым предметом. Если нажать на поверхность ЖК-экран, изображение может стать неравномерным.



Не роняйте и не подвергайте видеокамеру, аккумуляторную батарею, адаптер переменного тока и другие аксессуары сильным вибрациям или ударам. Это может привести к неправильной работе или к получению травмы.

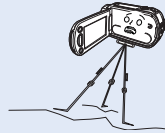

Не используйте видеокамеру на штативе (не входит в комплект поставки) в местах, где она может подвергаться сильным вибрациям или ударам.

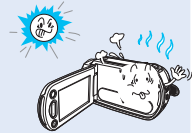

Избегайте попадания прямых солнечных лучей на видеокамеру, а также не используйте ее вблизи обогревательных приборов. Это может привести к работе устройства ненадлежащим образом или к травме.



Не оставляйте видеокамеру в закрытом салоне автомобиля, где в течение длительного периода времени поддерживается очень высокая температура.



Не подвергайте видеокамеру воздействию сажи или пара. Густая сажа и плотный пар могут стать причиной повреждения видеокамеры или ее неправильной работы.

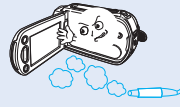

Не используйте видеокамеру в местах с высокой концентрацией выхлопных газов бензиновых или дизельных двигателей, а также агрессивных газов, например, сероводорода. Это может привести к коррозии внешних или внутренних контактов, что повредит нормальной работе.



Не подвергайте видеокамеру воздействию инсектицидов. Попадание инсектицида в видеокамеру может привести к неправильной ее работе. идов отключите видеокамеру и накройте ее винилом или другим подобным материалом.

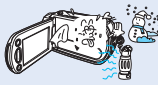

Не подвергайте видеокамеру воздействию внезапных изменений температуры и не используйте ее в местах повышенной влажности. При видеосъемке на улице во время грозы может возникнуть угроза неполадки или поражения электрическим током.



Не кладите видеокамеру открытым ЖК-экраном вниз.



Не используйте бензол и растворитель для очистки корпуса видеокамеры. Внешнее покрытие может облечь, а чехол может потерять форму.

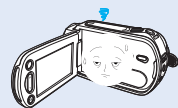

Если видеокамера не используется, не оставляйте ЖК-дисплей открытым.





Не поднимайте видеокамеру за ЖК-дисплей. ЖК-дисплей может отсоединиться, а камера – упасть.

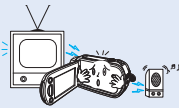

Не используйте видеокамеру рядом с телевизором или радио: Это может стать причиной возникновения помех на экране телевизора или в радиопередаче.



Не используйте видеокамеру рядом с сильными источниками радио- или магнитных волн, например, рядом с громкоговорителями и мощным двигателем. Видео- и аудиосигналы могут записываться с помехами.

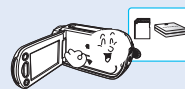

Используйте только аксессуары, одобренные для использования компанией Samsung. Использование изделий других производителей может стать причиной перегрева, возгорания, взрыва, поражения электрическим током или получения серьезной травмы в результате неправильной работы продукта.

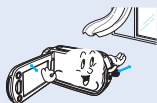

Кладите видеокамеру на устойчивую поверхность и в место, где имеются вентиляционные отверстия.

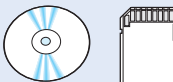

Не храните важные данные в видеокамере. Компания Samsung не несет ответственности за потерю данных.

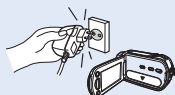

При необходимости используйте кабель питания. Если в работе продукта возникли проблемы, необходимо полностью отсоединить кабель питания. Если выключить только Кнопка питания продукта подача напряжения питания не прекращается.

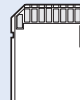

Ответственность за аксессуары, совместимые с этой видеокамерой, несут непосредственно их производители. Аксессуары следует использовать в соответствии с инструкциями по вопросам безопасности. Компания Samsung не несет ответственности за любые неисправности, а также риск возникновения пожара, удара электрическим током или повреждений, вызванные использованием неавторизованных аксессуаров.

# Содержание

---

## Краткое руководство пользователя .....05

Запись видео в формате H.264 ..... 05

## Знакомство с видеокамерой .....09

Комплект поставки видеокамеры ..... 09

Определение частей ..... 10

Знакомство с видеокамерой ..... 12

Удержание камеры вч ..... 17

Настройка ЖК-экран ..... 17

Использование батарейного блока ..... 18

Зарядка батарейного блока ..... 19

Проверка состояния батареи ..... 20

## Основные операции с видеокамерой .....23

Включение/выключение видеокамеры ..... 23

Переход в режим экономии питания ..... 23

Настройка режимов работы ..... 24

Использование сенсорной кнопки отображения (  ) ..... 24

Использование сенсорной кнопки с подсветкой ..... 25

Функция непрерывной записи ..... 25

Контекстное меню (функции кнопка ок) ..... 26

Использование функции SMART BGM ..... 26

Быстрый вызов функции с помощью джойстика управления ..... 27

Начальная установка часового пояса и даты/времени ..... 28

Выбор языка ..... 29

## О носителе .....30

Выбор носителя (только SMX-F53/54) ..... 30

Вставка / извлечение карты памяти (не входит в комплект

поставки) ..... 31

Выбор подходящей карты памяти (не входит в комплект

поставки) ..... 32

Время записи и емкость ..... 34

## Основы видеосъемки .....35

Видеозапись ..... 35

Фотосъемка ..... 36

Функция быстрого просмотра в режиме записи ..... 37

Запись для начинающих (режим SMART AUTO) ..... 38

Зуммирование ..... 39

## Базовое воспроизведение .....40

Изменение режима воспроизведения ..... 40

Воспроизведение видео ..... 41

Просмотр фотографий ..... 43

## Параметры записи .....44

Изменение настроек меню ..... 44

Элементы меню ..... 45

iSCENE ..... 46

Разрешение видео ..... 47

Разрешение фото ..... 48

16:9 ..... 48

Баланс белого ..... 49

Апертура ..... 51

Время выдержки ..... 52

EV (Значение экспозиции) ..... 54

S.Nite ..... 55

Фокус ..... 56

Стабилизация (HDIS) .....	58	Тип даты .....	83
Цифровой эффект .....	59	Тип времени .....	84
Затемнение .....	60	Отобр. дат/врем .....	84
Подавление ветра .....	61	Яркость жкд .....	85
Тип зума .....	62	Цвет ЖКД .....	85
Длительная запись .....	63	Управление жкд .....	86
Нормирование .....	65	Автовыключение ЖКД .....	86
		Дизайн меню .....	87
<b>Параметры воспроизведения .....</b>	<b>66</b>	Прозрачность .....	87
Элементы меню .....	66	Звук кнопок .....	88
Мультипросмотр .....	67	Звук затвора .....	88
Параметры воспроизведения .....	68	Автовыключение .....	89
Параметр Smart BGM .....	68	ПО для ПК .....	89
Удалить .....	69	Вывод на ТВ .....	90
Защита .....	70	По умолчанию .....	90
Кадровая печать .....	71	Версия .....	90
Использование  VIEW .....	72	Language .....	90
Копировать (только для SMX-F53/54) .....	73	Демонстрация .....	91
Редактировать (Разделить) .....	74		
Редактировать (Объединить) .....	75	<b>Подключение к телевизору .....</b>	<b>92</b>
Слайдшоу .....	76	Подключение к телевизору (16:9/4:3) .....	92
Параметры слайдшоу .....	77	Просмотр на экране телевизора .....	93
Информация о файле .....	77		
		<b>Перезапись видео .....</b>	<b>94</b>
<b>Настройка системы .....</b>	<b>78</b>	Запись на видеоманитофоны или устройства записи	
Элементы меню .....	78	DVD/HDD .....	94
Тип памяти (только SMX-F53/54) .....	79		
Информация о памяти .....	79		
Формат .....	80		
№ файла .....	81		
Часовой пояс .....	82		
Настройка даты/времени .....	83		

## Использование видеокамеры с компьютером под управлением ОС Windows .....95

Проверка типа компьютера.....	95
Какие операции можно выполнять на компьютере под Управлением windows .....	96
Использование программы samsung intelli – studio.....	97
Использование в качестве съемного носителя данных.....	101

## Поиск и устранение неисправностей .....103

Поиск и устранение неисправностей .....	103
---	-----

## Обслуживание и дополнительная информация ..... 112

Обслуживание.....	112
Использование видеокамеры за границей .....	113
Словарь терминов .....	114

## Технические характеристики..... 115

# Краткое руководство пользователя

В этом руководстве пользователя представлены основные функции, а также действия, которые можно выполнить с помощью видеокамеры. Для получения дополнительной информации см. соответствующие страницы.

## Запись видео в формате H.264.

Можно записывать видео в формате сжатия H.264. Данные в таком формате можно легко пересылать по электронной почте, а также обмениваться ними со своими друзьями и родственниками.

С помощью этой видеокамеры можно также выполнять фотосъемку.

### ШАГ 1. Подготовка к видеозаписи

1. Вставьте батарею в отсек для батареи. ↗ стр. 18
  - Вставьте батарейный блок в отсек до легкого щелчка.



2. Полностью зарядите батарею.
  - Батарея полностью заряжена, если индикатор зарядки (CHG) светится зеленым. ↗ стр. 20

3. Вставьте карту памяти. ↗ стр. 31
  - Можно использовать имеющиеся в продаже карты памяти формата SD или SDHC (с большим объемом памяти).
  - Установите соответствующий носитель. ↗ стр. 30 (только SMX-F53/54)

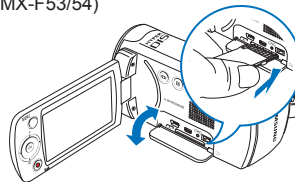

### ШАГ 2. Начало видеозаписи

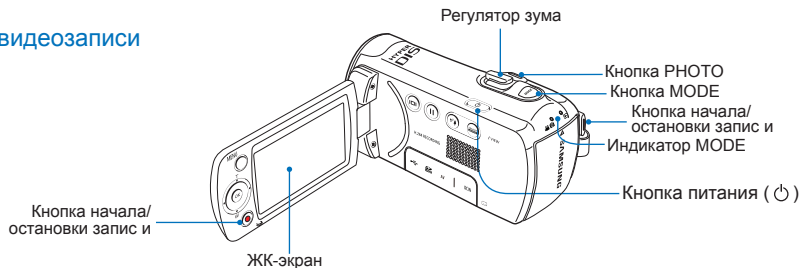

## Запись видео

В этой видеокамере используется современная технология сжатия видео H.264, которая позволяет получить видеозаписи высокого качества.

1. Откройте ЖК-экран и нажмите Кнопка **питания** (⏻) чтобы включить видеокамеру.
  - Передвиньте переключатель открытия/закрытия крышки объектива в положение открытия (⬤). ➔ стр. 11
2. Нажмите кнопку **начала/остановки записи**.
  - Чтобы остановить запись, нажмите кнопку **начала/остановки записи** еще раз.



## Фотосъемка

Эта видеокамера позволяет записывать высококачественные фотографии с форматным соотношением 4:3 или 16:9.

1. Откройте ЖК-экран и нажмите Кнопка **питания** (⏻) чтобы включить видеокамеру.
  - Передвиньте переключатель открытия/закрытия крышки объектива в положение открытия (⬤). ➔ стр. 11
2. Полностью нажмите кнопку **PHOTO**, чтобы сделать снимок.

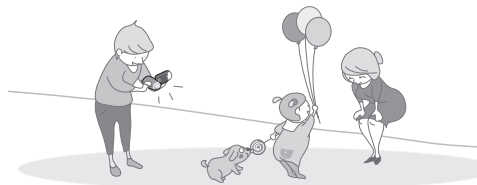
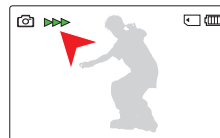

- Можно записывать видео с качеством SD (стандартная четкость). Параметр по умолчанию – "**Высокое (720x576(50i))**". ➔ стр. 47
- Во время записи видео невозможно выполнять фотосъемку.

### ШАГ 3. Воспроизведение видеозаписей или фотографий

#### Знакомство с устройством ЖК-экран видеокамеры

Необходимые записи можно легко найти с помощью эскизных указателей.

1. Нажмите кнопку **MODE** чтобы выбрать режим воспроизведения.
  - Появится эскизный указатель. Отобразится эскиз последнего созданного или воспроизведенного файла.
2. Выберите режим просмотра эскизных указателей видео- или фотофайлов.
  - Можно легко переключаться между режимами просмотра эскизных указателей видео- и фотофайлов с помощью регулятора зума.
3. Используя джойстик **управления (Вверх/Вниз/Влево/Вправо)** выберите необходимые видеофайлы и нажмите кнопку **(OK)**.

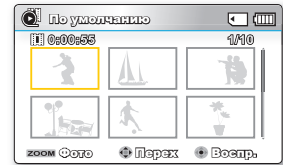
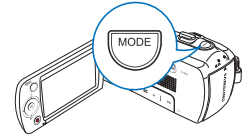

#### Просмотр видеозаписи на телевизоре высокой четкости

Можно наслаждаться просмотром высококачественного видео ВЧ. ➔ стр. 92~93

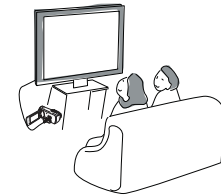

### ШАГ 4. Сохранение видеозаписей / фотографий

#### Используйте различные функции программы Intelli-studio на компьютере под управлением ОС Windows.

С помощью встроенного в видеокамеру программного обеспечения Intelli-studio можно импортировать видео/ фотографии на компьютер, редактировать их, а также обмениваться ими со своими друзьями и членами семьи. Для получения дополнительной информации см. стр. 97~100



## Импорт и просмотр видео/фотографий с ПК

1. Запустите программу Intelli-studio, подключив видеокамеру к ПК с помощью кабеля USB.
  - Экран сохранения нового файла отображается в главном окне программы Intelli-studio. Нажмите **"Yes"** для завершения загрузки, после чего отобразится всплывающее окно.
2. Новые файлы сохраняются на ПК и регистрируются в папке **"Contents Manager"** программы Intelli-studio.
  - Файлы можно упорядочить по различным параметрам, например, **"Лицо"**, **"Дата"** и т. д.
3. Чтобы начать воспроизведение файла, дважды щелкните его.

## Размещение видео/фотографий на YouTube/Flickr/Facebook

Обменивайтесь своими записями со всем миром, загружая фотографии и видео непосредственно на веб-сайт одним нажатием кнопки.

Щелкните в браузере вкладку **"Обмен"** → **"Загрузить"**. ↪ стр. 100

 Программа Intelli-studio автоматически запускается на ПК после подключения видеокамеры к компьютеру под управлением ОС Windows (если установлен параметр **"ПО для ПК: Вкл."** ↪ стр. 89

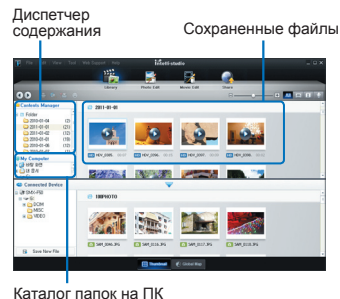

## ШАГ 5. Удаление видеозаписей или фотографий

Если память носителя заполнена, запись видео и фотографий невозможна. Удалите с носителя видео и фотографии, ранее сохраненные на компьютере. После этого можно записывать видео и фотографии на носитель со свободной памятью.

Нажмите кнопку **MODE**, чтобы выбрать режим воспроизведения. → кнопка **MENU** → **"Удалить"**. ↪ стр. 69



# Знакомство с видеокамерой

## КОМПЛЕКТ ПОСТАВКИ ВИДЕОКАМЕРЫ

С видеокамерой поставляются следующие дополнительные принадлежности. Если какие-либо элементы отсутствуют, обратитесь в центр поддержки покупателей Samsung.

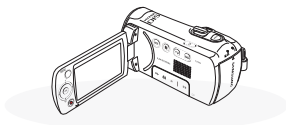

Название модели	Цвет	Встроенная память	Гнездо карты памяти	ЖК-дисплей	Объектив
SMX-F50BP	Черный	8ГБ	Да	Цвет	52x (Оптический), 65x (Интелл.), 2200x (Цифр.)
SMX-F50RP	Красный				
SMX-F50SP	Серебряный				
SMX-F50UP	Синих				
SMX-F53BP	Черный				
SMX-F53RP	Красный				
SMX-F53SP	Серебряный	16ГБ	Да	Цвет	52x (Оптический), 65x (Интелл.), 2200x (Цифр.)
SMX-F53UP	Синих				
SMX-F54BP	Черный				
SMX-F54RP	Красный				
SMX-F54SP	Серебряный				
SMX-F54UP	Синих				
SMX-F500BP	Черный	-	-	-	-
SMX-F500RP	Красный				
SMX-F500SP	Серебряный				
SMX-F500UP	Синих				



- Форма всех моделей одинакова, они отличаются только цветом.

## Проверка аксессуаров



**Батарейный блок**  
IA-BP105R: SMX-F50  
IA-BP210R: SMX-F53/F54



**Адаптер питания переменного**  
**(тип AA-MA9)**

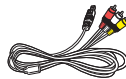

**Аудио-/**  
**видеокабель**



**Кабель USB**



**Руководство**  
**пользователя**

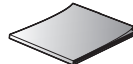

**краткое**  
**руководство**  
**пользователя**

## Дополнительные аксессуары



**Футляр для переноски**



**Карта памяти**



- Внешний вид каждого элемента может различаться в зависимости от модели.
- Содержимое может отличаться в зависимости от региона сбыта.
- Принадлежности и аксессуары можно приобрести у местного дилера компании Samsung. Компания SAMSUNG не несет ответственность за сокращение срока эксплуатации батареи или возникновение неисправностей в работе, вызванных несанкционированным использованием адаптера переменного тока или батарей.
- Дополнительные аккумуляторы (IA-BP210E/IA-BP420E) можно приобрести в авторизованном сервисном центре Samsung.
- Карта памяти не входит в комплект поставки. Для получения информации о совместимых с этой видеокамерой картах памяти см. стр. 32.
- В комплект поставки видеокамеры входит руководство на компакт-диске и краткое руководство пользователя (печатное).

## ОПРЕДЕЛЕНИЕ ЧАСТЕЙ

Вид спереди и слева

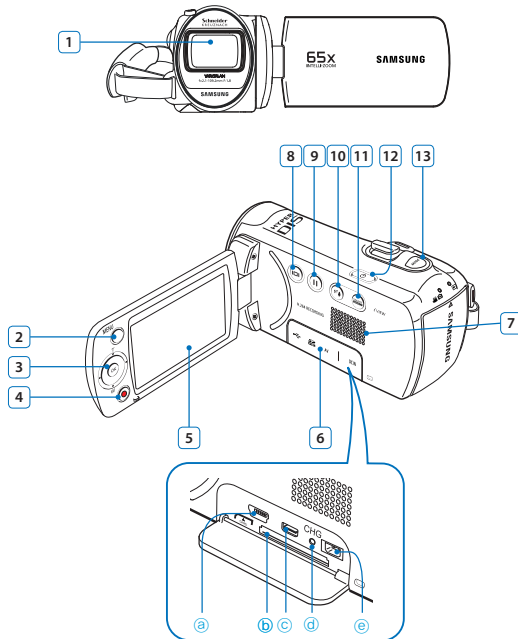

- |    |  |
|----|--|
| 1  | Объектив   |
| 2  | Кнопка <b>MENU</b> (вызова меню)   |
| 3  | Джойстик управления (Вверх/Вниз/Влево/Вправо/ОК),<br>Джойстик зума (T/W)   |
| 4  | Кнопка <b>начала/остановки записи</b>  |
| 5  | ЖК-дисплей   |
| 6  | Крышка разъемов/слота карты памяти<br>a Разъем USB (•←→)<br>b Слот карты памяти<br>c Разъем выхода AV (AV)<br>d Индикатор CHG (заряда)<br>e Разъем подключения питания DC IN (DC IN) |
| 7  | Встроенный громкоговоритель  |
| 8  | Сенсорная кнопка <b>отображения</b> (☺)  |
| 9  | Сенсорная кнопка <b>Непрерывная зап.</b> (Ⓜ)   |
| 10 | Сенсорная кнопка <b>Подсветка</b> (☼) / Сенсорная кнопка <b>Параметр Smart BGM</b>   |
| 11 | Сенсорная кнопка <b>SMART AUTO</b> (SMART AUTO) / Сенсорная кнопка <b>VIEW</b>   |
| 12 | Кнопка <b>питания</b> (⏻)  |
| 13 | Кнопка <b>MODE</b> (переключения режимов)  |

## Вид справа сверху / Вид снизу

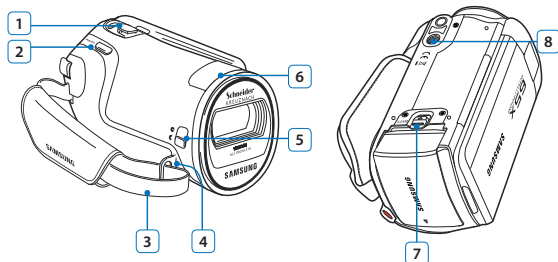



- 1 Регулятор зума (T/W)
- 2 Кнопка **PHOTO** (съёмки фото)
- 3 Ремень для захвата
- 4 Крючок для ремня для захвата
- 5 Движок открытия (☺)/закрытия (☹) крышки объектива
- 6 Внутренний микрофон
- 7 Фиксатор извлечения батарейного блока (**BATT.**)
- 8 Гнездо для штатива

 Будьте осторожны, чтобы не закрыть внутренний микрофон и объектив во время записи.

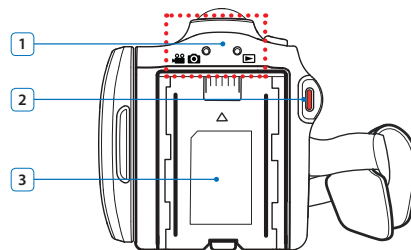



## Вид Сзади



- 1 Индикатор режима  
 : Режим видеозаписи (Видео/фото)  
 : Режим воспроизведения
- 2 Кнопка начала/остановки записи
- 3 Отсек для батарейного модуля

## ЗНАКОМСТВО С ВИДЕОКАМЕРОЙ

Доступ к функциям зависит от выбранного режима работы, а индикаторы отображаются в зависимости от значений настроек.

- ✓ Это экранное меню (OSD) отображается только в режиме записи видео и съёмки фото (   ).
- Нажмите кнопку **MODE**, чтобы выбрать режим записи (   ). → стр. 24

### Режим записи видео- и фотоизображений

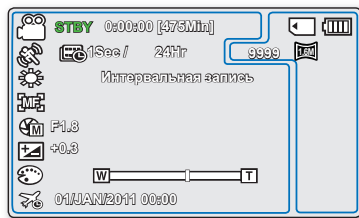

- Отображаемые на экране индикаторы зависят от емкости памяти 16 Гб (карта памяти SDHC).
- Функции, отмеченные знаком \*, не будут сохранены после перезагрузки видеокamеры со встроенной памятью.
- Для повышения производительности индикация на дисплее и ее порядок может изменяться без предварительного уведомления.
- Эта камера предоставляет один режим записи, который сочетает в себе режимы записи видео и фото. Благодаря этому вы можете легко записывать видеофайлы и фотографии в одном режиме без необходимости изменять режим записи.
- Общее количество записываемых фотографий зависит от доступного свободного места на носителе.
- Максимальное количество записанных фотоизображений, отображаемое на экране, составляет 9999.

### Левая часть ЖК-дисплея

Индикатор	Значение
	Режим записи (Видео/фото)
	Рабочее состояние (ожидание или запись)
 00:00:00 [475Min]	Счетчик времени(время оставшееся время записи)
	iSCENE / SMART AUTO
	Длительная запись *
	Баланс белого
	Вручную * / Распознавание лица *
	Ручная экспозиция */Ручное время выдержки */ С.Nite *
	EV (Значение экспозиции)*
	Зум (Оптический / Intelli-Zoom /Цифровой зум)
	Цифровой эффект
	Часовой пояс
	Отображение даты/времени

### Правая часть ЖК-дисплея

Индикатор	Значение
	Носитель (встроенная память или карта памяти) (только SMX-F53/54)
	Информация о батарее (уровень заряда батареи)
	Разрешение фото/Разрешение видео
	Стабилизация (HDIS)
	Усилитель ЖК *
	Подсветка
	Вырез. ветра
	Затемнение *

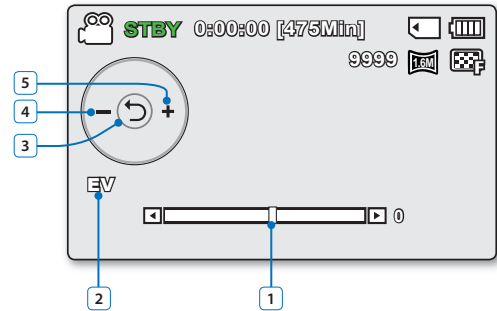
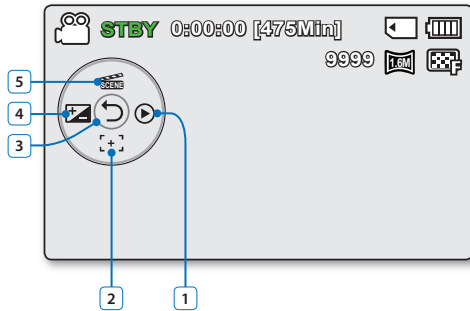

**Режим видеозаписи: контекстное меню (функции кнопки ОК)**



1		Быстрый просмотр.
2		Фокус * (Автофокус/ Распознавание лица/ Вручную)
3		Контекстное меню (функции кнопкиОК)/ Возврат
4		EV (Значение экспозиции) *
5		iSCENE

**Режим видеозаписи: контекстное меню (ручной)**

1		Строка ручной регулировки/значение
2	EV	Название меню
3		Контекстное меню (функции кнопки ОК)/ Возврат
4		Настройка значения (Вниз)
5		Настройка значения (Вверх)







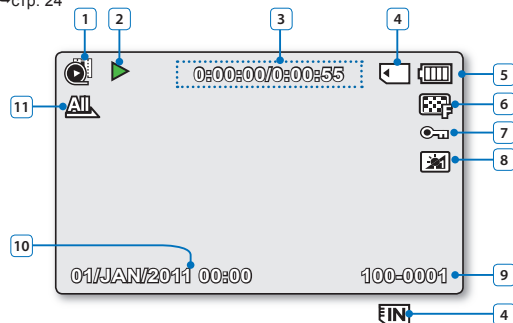
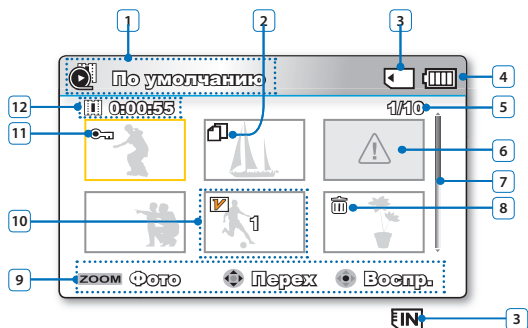





- На рисунке снизу показан экран EV (Значение экспозиции). Функции, отмеченные значком \*, не будут сохранены после перезагрузки видеокамеры со встроенной памятью.
- С помощью кнопки быстрого выбора можно перейти напрямую к выбранному меню. При нажатии кнопка ОК на ЖК-экране отображается контекстное меню с часто используемыми функциями.

## Режим фотосъемки











- ✓ Это экранное меню (OSD) отображается только в режиме воспроизведения (  ).
- ✓ Нажмите кнопку **MODE**, чтобы выбрать режим воспроизведения (  ). ➔ стр. 24



### Режим воспроизведения видео: вид эскизов

1		Режим воспроизведения видео
2		Копировать выбранное (только SMX-F53/54)
3		Носитель (встроенная память или карта памяти) (только SMX-F53/54)
4		Информация о батарее (Оставшийся уровень заряда работы батареи)
5		Воспроизводимый файл/ Общее количество файлов
6		Неверный файл
7		Полоса прокрутки
8		Значок обмена
9		Указатель кнопок
10		Редактировать (Объединить)
11		Защита
12		Время записи

### Режим воспроизведения видео: единый вид

1		Режим воспроизведения видео
2		Состояние воспроизведения (Воспроизведение (▶) / пауза (⏸) / Поиск при воспроизведении (◀▶) / Покадровое воспроизведение (◀◀/▶▶) / Замедленное воспроизведение (◀◀/▶▶))
3		Код времени (Истекшее время / Время записи)
4		Носитель (встроенная память или карта памяти) (только SMX-F53/54)
5		Информация о батарее (Оставшийся уровень заряда работы батареи)
6		Разрешение видео
7		Защита
8		Усилитель ЖК
9		Имя файла (номер файла)
10		Вывод даты/врем.
11		Парам. воспр.

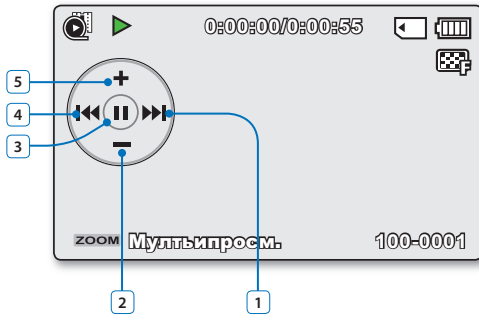

**Режим воспроизведения видео: контекстное меню (функции кнопки ОК)**

1	▶▶	Поиск в обычном направлении ↘ стр. 42 (Пропуск/Поиск/Замедленное/Покадровое)
2	—	Понижение уровня громкости
3		Воспроизведение (▶) / пауза (  )
4	◀◀	Замедленное воспроизведение назад ↘ стр. 42 (Пропуск/Поиск/Замедленное/Покадровое)
5	+	Повышение уровня громкости

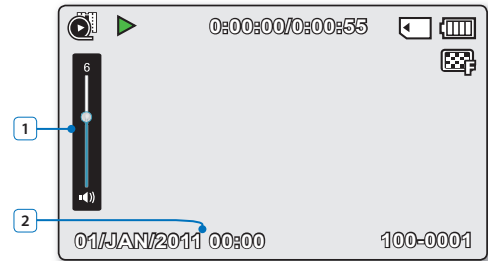

**Режим воспроизведения видео: (громкость)**

1	▬	Шкала громкости
2	01/24/2011 00:00	Отображение даты/времени

## Режим просмотра фотографий

- ✓ Это экранное меню (OSD) отображается только в режиме воспроизведения фотографий (📷).
- Нажмите кнопку **MODE**, чтобы выбрать режим воспроизведения (📷). ↪ стр. 24

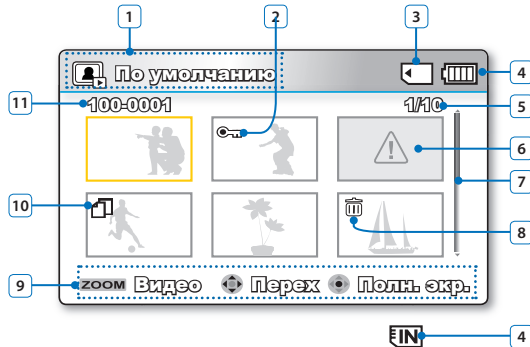

### Режим просмотра фотографий : вид эскизов

1	📷	Режим просмотра фотографий
2	🔒	Защита
3	📁	Носитель (встроенная память или карта памяти) (только SMX-F53/54)
4	🔋	Информация о батарее (Оставшийся уровень заряда работы батареи)
5	1/10	Воспроизводимый файл/ Общее количество файлов
6	⚠	Неверный файл
7	📏	Полоса прокрутки
8	🗑	Выбрано для удаления
9	zOOM	Указатель кнопок
10	📄	Выбрано для копирования (только SMX-F53/54)
11	100-0001	Имя файла (номер файла)

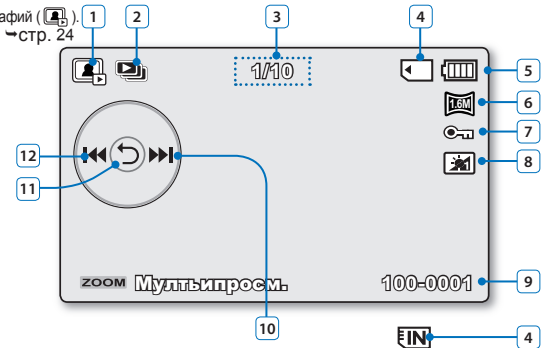

### Режим просмотра фотографий : единый вид

1	📷	Режим просмотра фотографий
2	📄	Слайдшоу
3	1/10	Счетчик изображений (номер текущего изображения/ общее количество записанных изображений)
4	📁	Носитель (встроенная память или карта памяти) (только SMX-FF53/54)
5	🔋	Информация о батарее (Оставшийся уровень заряда работы батареи)
6	📄	Разрешение фотографий
7	🔒	Защита
8	📄	Усилитель ЖК
9	100-0001	Имя файла (номер файла)
10	▶▶	Функции кнопки ОК (следующее изображение)
11	↻	Контекстное меню (функции кнопки ОК)
12	◀◀	Функции кнопки ОК (предыдущее изображение)



## УДЕРЖИВАНИЕ КАМЕРЫ ВЧ

Отрегулируйте длину ремня для захвата так, чтобы камера ВЧ находилась в стабильном положении при нажатии кнопки Начало/остановка записи.

 Чрезмерное вращение может привести к повреждению петли, соединяющей экран и видеокамеру.

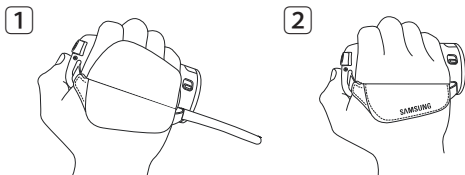



## НАСТРОЙКА ЖК-ЭКРАН

Широкий ЖК-экран видеокамеры предлагает высокое качество просмотра изображений.

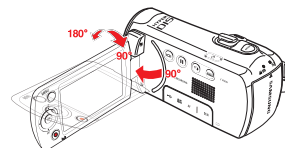
- Откройте ЖК-экран.
  - Экран открывается на 90°.
- Поверните ЖК-экран по направлению к объективу.
  - Можно поворачивать экран до 180° в направлении объектива и до 90° в обратном направлении. Для более удобного просмотра записей поверните экран на 180° в направлении объектива и прижмите его к корпусу видеокамеры.



 Чрезмерное вращение может привести к повреждению петли, соединяющей экран и видеокамеру.

-  Если ЖК-экран повернут на 180°, левая и правая стороны объекта имеют зеркальное отражение. В результате изображение будет повернуто горизонтально.
- Снимайте отпечатки и пыль с экрана мягкой тканью.
- Чтобы ознакомиться с инструкциями по настройке яркости и цвета ЖК-экран, см. стр. 85.
- Благодаря технологии очень высокого качества изображения на ЖК-экране используется до 99,99% пикселей. На экране могут отображаться одна или несколько черных либо цветных (красных, синих, белых) точек. Это не является неисправностью и не влияет на качество записываемого изображения.

## ИСПОЛЬЗОВАНИЕ БАТАРЕЙНОГО БЛОКА

Рекомендуется приобретать один или несколько запасных батарейных блоков, чтобы обеспечить непрерывную работу видеокамеры со встроенной памятью.

- Обязательно зарядите батарейный блок перед использованием видеокамеры со встроенной памятью.
- Используйте только батарейный блок IA-BP105R(SMX-F50), IA-BP210R(SMX-F53/F54).
- Продаваемые батарейные блоки могут быть частично заряжены.

### Установка и извлечение батарейного блока

#### Установка батарейного блока

1. Вставьте батарейный блок в отсек до легкого щелчка.
  - Убедитесь, что логотип SAMSUNG направлен вверх, а видеокамера расположена так, как показано на рисунке.

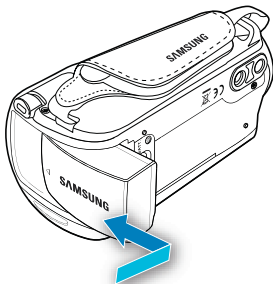

#### Извлечение батарейного блока

1. Аккуратно сдвиньте фиксатор батареи в направлении, указанном на рисунке, чтобы извлечь батарею.
2. Прижмите и поднимите батарейный блок, после чего потяните его в направлении стрелки, как показано на рисунке.

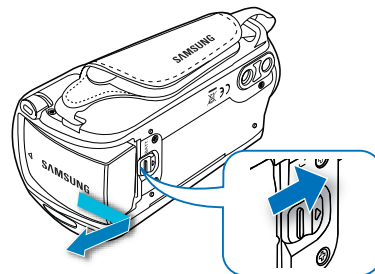

- Используйте только батарейные блоки, одобренные для использования компанией Samsung. Не используйте батареи других производителей. В противном случае может возникнуть опасность перегрева, пожара или взрыва.
- Компания Samsung не несет ответственности за неисправности, возникшие в результате использования батарей, не получивших одобрения.
- Храните батарейный блок отдельно от видеокамеры со встроенной памятью, когда она не используется.

## ЗАРЯДКА БАТАРЕЙНОГО БЛОКА

- Прежде чем использовать видеокамеру, зарядите батарею.
  - Используйте только те батарейный блок и адаптер переменного тока, которые входят в комплект поставки.
1. Чтобы выключить видеокамеру, нажмите кнопку **Питание** (⏻). ➔ стр. 23
  2. Вставьте батарейный блок в видеокамеру со встроенной памятью. ➔ стр. 18
  3. Откройте крышку разъемов устройства.
  4. Заряжайте батарею, используя **адаптер переменного тока или кабель USB**.
    - Индикатор заряда (CHG) загорается, и начинается зарядка. Когда батарея полностью заряжена, индикатор заряда (CHG) становится зеленым. ➔ стр. 20

Использование адаптера переменного тока	Правильно подключите адаптер переменного тока к видеокамере и вставьте его в настенную розетку.
Использование кабеля USB	Правильно подключите кабель USB к видеокамере, а другой конец кабеля подключите к порту USB на ПК.

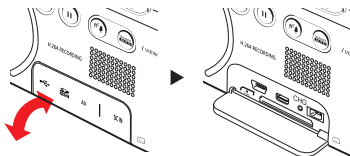

## Подключение адаптера переменного тока

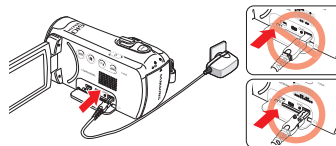

## Подключение кабеля USB

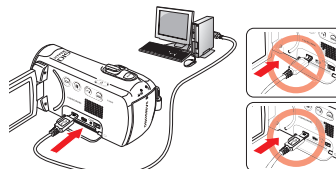

- ⚠ • Если аккумулятор заряжается при низкой температуре, может увеличиться время зарядки или не удастся его полностью зарядить (зеленый индикатор не загорится).
- Убедитесь в отсутствии посторонних предметов в разъеме и гнезде при подключении источника питания переменного тока к видеокамере со встроенной памятью.
- При использовании блока питания переменного тока поместите его ближе к стенной розетке. Если во время использования видеокамеры со встроенной памятью возникнет неисправность, немедленно отсоедините блок питания переменного тока от стенной розетки.
- Не используйте блок питания переменного тока в ограниченном пространстве, например между мебелью.
- 🔧 • При съемке вне помещения, где имеется доступная электророзетка, удобнее использовать не батарейный блок, а блок питания переменного тока.
- Батарейный блок рекомендуется заряжать в месте, где температура окружающей среды находится в диапазоне 50°F~86°F (10°C ~ 30°C).
- Если для зарядки подключить одновременно кабель USB и адаптер переменного тока, видеокамера будет заряжаться только от адаптера переменного тока.
- Даже если питание включено, батарейный блок может заряжаться с помощью адаптера переменного тока или кабеля USB. Однако при включенном питании для зарядки требуется больше времени. Рекомендуется выключать видеокамеру во время зарядки.

## ПРОВЕРКА СОСТОЯНИЯ БАТАРЕИ

Можно проверить состояние заряда батареи, а также уровень оставшегося заряда.

### Проверка состояния заряда батареи

Цвет индикатора заряда (CHG) отображает состояние питания или заряда.

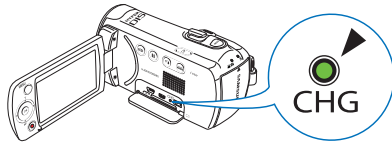

### Индикатор заряда (CHG)

Цвет индикатора заряда показывает состояние заряда.

Состояние зарядки	Заряд		
	Заряжается	Полностью заряжена	Ошибка
Цвет индикатора	(оранжевым)	(Зеленый)	(Мигающий оранжевым)

### Отображение уровня заряда батареи

Индикатор уровня заряда батареи показывает оставшуюся мощность батарейного блока.

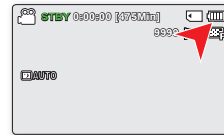

Индикатор уровня заряда батареи	Состояние	Сообщение
	Заряжен полностью(100%~75%)	-
	75%~50%	-
	50%~25%	-
	25%~5%	-
	менее 5%	-
	Разряжен (мигает): устройство скоро выключится. Замените батарейный блок как можно скорее.	-
-	(мигает): устройство будет выключено через 3 секунды.	<b>"Батарея разряжена"</b>



- Указанные цифры приведены для полностью заряженного батарейного блока при нормальной температуре. Низкая температура окружающей среды может влиять на продолжительность использования.

**Доступное время работы для батареи**

Тип батареи		IA-BP105R (SMX-F50)	IA-BP210R (SMX-F53/54)
Время зарядки	Использование адаптера переменного тока	Прибл. xx мин.	Прибл. xx мин.
	Использование кабеля USB	Прибл. xx мин.	Прибл. xx мин.
Разрешение видео видеоизображений		HD / SD	
Время непрерывной записи		Прибл. xx мин.	Прибл. xx мин.
Время воспроизведения		Прибл. xx мин.	Прибл. xx мин.

(Единица измерения: мин.)

- Время зарядки: приблизительное время в минутах, необходимое для зарядки полностью разряженной батареи.
- Время записи/воспроизведения: приблизительное время, доступное при полностью заряженной батарее. HD означает высокие четкость и качество изображения, а SD – стандартные качество и четкость изображения.
- Время приведено только для справки. Указанные выше цифры основаны на данных тестирования, проведенного в предназначенной для этого среде Samsung. Они могут меняться, поскольку зависят от пользователя и условий применения.
- Время записи и воспроизведения уменьшается, если видеокамера используется при низкой температуре.

**Непрерывная запись (без зумирования)**

Время непрерывной записи, представленное в таблице выше, показывает доступное время записи для видеокамеры, находящейся в режиме записи, при условии, что в момент ее начала все другие функции отключены.

Во время записи батарейный блок может разряжаться в 2–3 раза быстрее, чем указано, поскольку используются функции начала/остановки записи, зумирования и воспроизведения.

Чтобы обеспечить достаточный уровень заряда для планируемого времени записи, подготовьте дополнительный заряженный батарейный блок (блоки).

**Использование источника питания переменного тока**

При настройке функций, воспроизведении и редактировании изображений, а также при использовании видеокамеры в помещении рекомендуется использовать адаптер питания переменного тока для питания от домашней электрической сети переменного тока. Выполните подключение точно так же, как при зарядке батареи. ➔ стр.19

### Сведения о батарее

#### • Свойства батареи

Литиево-ионная батарея небольшого размера и имеет большую емкость. Низкая температура окружающей среды (ниже 50°F (10°C)) может сократить ее срок службы и значительно повлиять на функционирование. В таком случае, чтобы согреть батарею, положите ее в карман, а затем установите в видеокамеру.

#### • После использования храните батарею отдельно.

- Если батарея остается в видеокамере, расходуется заряд батареи, даже если питание видеокамеры отключено.
- Если батарея установлена и оставлена в видеокамере на длительное время, батарея разряжается. После этого батарее нельзя будет использовать даже после зарядки.
- Если аккумуляторная батарея не используется длительное время, ее следует полностью зарядить и использовать с видеокамерой раз в 3 месяца, чтобы поддерживать надлежащее функционирование.

#### • Чтобы использовать видеокамеру вне помещения, подготовьте дополнительную батарею.

- Низкая температура может сократить время записи.
- Чтобы заряжать батарею во время путешествия, возьмите с собой адаптер питания переменного тока (входит в комплект поставки).

#### • В случае падения батареи проверьте, не поврежден ли ее контакт.

- Если в видеокамеру установить батарею с поврежденным контактом, это может привести к повреждению видеокамеры.

#### • После использования видеокамеры извлеките из нее батарею и карту памяти и отсоедините адаптер питания переменного тока.

- Храните батарею в прохладном, сухом и устойчивом месте. (Рекомендованная температура: 59°F ~ 77°F (15°C~ 25°C), рекомендуемая влажность: 40%~ 60%)

- Слишком высокая или низкая температура сокращает срок службы батареи.
- Контакты батареи могут заржаветь, или в их работе могут возникнуть неисправности, если батарея хранится в дымном или пыльном месте.
- **Выбросите батарею, срок службы которой истек, в мусорный контейнер.**
- **Срок службы батареи ограничен.**
  - Срок службы батареи достигает конца, если время ее функционирования сокращается после полной зарядки. Замените батарею.
  - Срок службы батареи может зависеть от хранения, функционирования и условий использования.



- Прежде чем отсоединить адаптер питания переменного тока, выключите видеокамеру. В противном случае существует риск повреждения носителя или потери данных.
- При подключении адаптера сетевого питания используйте ближайшую сетевую розетку. В случае возникновения неисправности при использовании видеокамеры немедленно отсоедините адаптер переменного тока от сетевой розетки.
- Не используйте адаптер сетевого питания в ограниченном пространстве, например между стеной и мебелью.





- Для питания видеокамеры используйте только специальный адаптер питания переменного тока. Использование других адаптеров сетевого питания может привести к поражению электрическим током или возгоранию.
- Адаптер питания переменного тока можно использовать в любой точке мира. В некоторых странах необходимо использовать переходник сетевой вилки. При необходимости его можно приобрести у дистрибьютора.
- Время зарядки зависит от уровня оставшегося заряда.
- Батарея заряжается на более 95% через два часа, а цвет индикатора меняется на зеленый. 100%-ная зарядка батареи занимает около 2 часов 40 минут.

# Основные операции с видеокамерой

## ВКЛЮЧЕНИЕ/ВЫКЛЮЧЕНИЕ ВИДЕОКАМЕРЫ

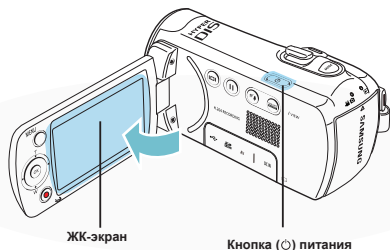
1. Откройте ЖК-экран и нажмите Кнопка **питания** (⏻) чтобы включить видеокамеру.
  - Передвиньте переключатель открытия/закрытия крышки объектива в положение открытия (☑).
2. Чтобы выключить видеокамеру, нажмите кнопка **Питания** (⏻).



 При включении видеокамеры запускается функция самодиагностики. Если отобразится сообщение с предупреждением, см. раздел "Предупреждающие индикаторы и сообщения" (↗ стр. 103-105) и выполните действия по устранению неисправности.

### При использовании видеокамеры впервые

- В случае использования видеокамеры впервые или после сброса настроек на дисплее запуска отобразится экран часового пояса. Выберите свой географический регион, установите дату и время. ↗ стр. 28  
Если не установить дату и время, экран часового пояса будет отображаться каждый раз при включении видеокамеры.

## ПЕРЕХОД В РЕЖИМ ЭКОНОМИИ ПИТАНИЯ

В случае использования видеокамеры на протяжении длительного времени эти функции позволят снизить потребление энергии, а также предоставят возможность быстрого выхода с режимов экономии питания.

### Функция автоматического выключения питания

- С целью экономии заряда батареи можно настроить функцию "Автовыключение", благодаря которой видеокамера автоматически выключается, если в течение 5 минут не выполняется никаких действий.
- Чтобы отключить эту настройку, установите для параметра "Автовыключение" значение "Выкл." ↗ стр. 89



-  • Режим экономии питания недоступен в таких случаях:
- Если к видеокамере подключен кабель. (USB or AV)
  - Во время записи, воспроизведения или просмотра слайдов.
- Потребление питания видеокамеры в режиме экономии питания на 50% ниже чем в режиме ожидания. Если в этот момент видеокамера не используется, но вы планируете длительную запись через некоторое время, рекомендуется полностью отключить питание, нажав кнопку **питания** (⏻).

## НАСТРОЙКА РЕЖИМОВ РАБОТЫ

Режим работы можно изменять в следующем порядке каждый раз при нажатии кнопки **MODE**.

Режим записи (  /  ) → Режим воспроизведения (  ).

- Каждый раз при изменении режима работы загорается индикатор соответствующего режима.

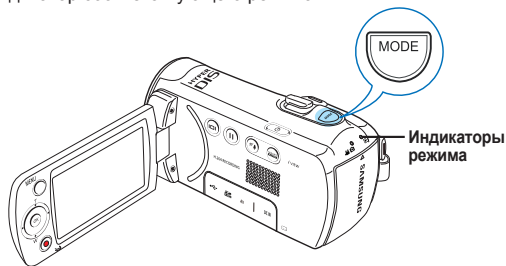

Режим	Значок	Функции
Режим записи	 / 	Видеозапись или фотосъемка.
Режим воспроизведения		Воспроизведение видео, просмотр фотографий, или редактирование.

 В этой видеокamerе предусмотрен один режим для видеозаписи и фотосъемки. Можно легко записывать видео и фотографии в одном режиме, не переключаясь.

## ИСПОЛЬЗОВАНИЕ СЕНСОРНОЙ КНОПКИ ОТОБРАЖЕНИЯ ( )

### Переключение режима отображения информации

Можно переключить режим отображения экранной информации.

**Нажмите сенсорную кнопку отображения (  ).**

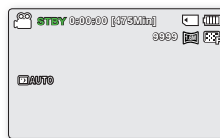
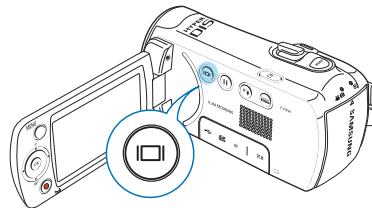

- Режимы полного и минимального отображения будут переключаться.

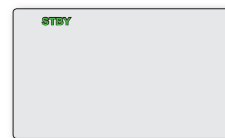

<Режим полного отображения>



<Режим минимального отображения>

-  Предупреждающие индикаторы и сообщения могут отображаться в зависимости от условий записи.
- На экране меню кнопка **отображения** (  ) будет отключена.



## ИСПОЛЬЗОВАНИЕ СЕНСОРНОЙ КНОПКИ С ПОДСВЕТКОЙ

При съемке против света с помощью данной функции выполняется компенсация освещения, чтобы объект был не слишком темным.

Нажмите сенсорную кнопку с **подсветкой** (☾), чтобы на экране отобразился значок (☾). Чтобы отменить, повторно нажмите сенсорную кнопку с **подсветкой** (☾).

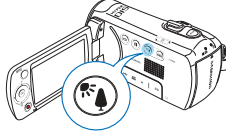

**Подсветка влияет на запись, если объект темнее фона.**

- Объект находится перед окном.
- Объект на фоне снега.
- Объект находится на улице; погода облачная.
- Источник света слишком яркий.
- Человек в белой или блестящей одежде на ярком фоне. Лицо человека слишком темное, и различить черты лица невозможно.



<Подсветка выкл>



<Подсветка вкл>

## ФУНКЦИЯ НЕПРЕРЫВНОЙ ЗАПИСИ

Используя функцию непрерывной записи, при записи видео можно избежать записи нежелательных сцен. С помощью этой функции можно создать единый видеофайл, записав при этом только желательные сцены.

1. Нажмите кнопку **начала/остановки записи**.
  - отображается индикатор записи (●) и начинается запись.
2. Нажмите кнопку **Непрерывная зап.**, запись приостановится и появится индикатор (||).
  - Чтобы продолжить запись, нажмите кнопку **Непрерывная зап.**

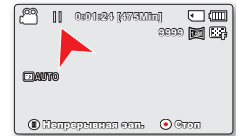
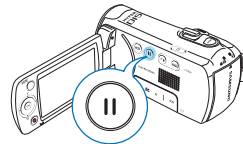

- Даже при использовании функции непрерывной записи можно записать видео размером не более 1,8 ГБ. Если по возобновлении записи после паузы записываемый файл превысит 1,8 ГБ, то будет автоматически создан следующий файл.
- Если к ПК с помощью USB-кабеля подключить видеокамеру в режиме паузы, подключение произойдет после сохранения файла, записанного до приостановки записи.
- Если в режиме паузы извлечь карту памяти, запись прекратится, а записанные данные сохранены не будут.

### КОНТЕКСТНОЕ МЕНЮ (функции кнопки ОК)

В контекстном меню представлены наиболее часто используемые функции (функции кнопки ОК), соответствующие выбранному режиму.

- Мер. Настройка EV (Значение экспозиции) в режиме записи видео с помощью контекстного меню (кнопка ОК).

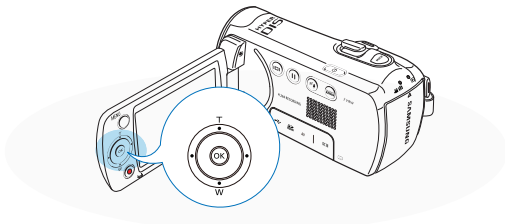

1. Нажмите кнопку ОК в режиме ожидания.

- Отобразится контекстное меню (функции кнопки ОК).



2. Переместите джойстик управления (Влево), чтобы выбрать режим "Экспозиция".

- Нажмите джойстик управления (Влево/Вправо), чтобы отрегулировать экспозицию при просмотре изображения на ЖК-дисплее.

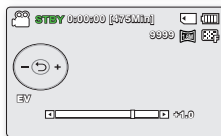

3. Для подтверждения выбора нажмите кнопку ОК.

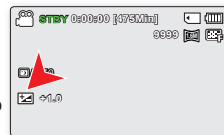

- Нажмите кнопку **ОК**, чтобы выйти из контекстного меню.
- К экспозиции будет применено настроенное значение, а на экране отобразятся индикатор () и настроенное значение.





- Контекстное меню (функции кнопки ОК) в режиме SMART AUTO недоступно.
- Приведенные выше инструкции содержат пример настройки режима "Экспозиция" в режиме записи. Процедура настройки может отличаться в зависимости от выбранного элемента меню.

### ИСПОЛЬЗОВАНИЕ ФУНКЦИИ SMART BGM

Слушайте музыку во время просмотра видео.

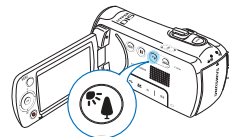
- Эта функция доступна только в режиме воспроизведения видео ()
- Нажмите кнопку MODE, чтобы выбрать режим воспроизведения () . → стр. 24















Выберите видеоролик и нажмите кнопку Подсветка () /Smart BGM для воспроизведения фоновой музыки.

Для отмены еще раз нажмите кнопку Подсветка () /Smart BGM.

- Фоновую музыку можно изменить с помощью параметра Smart BGM. → стр. 68.



## БЫСТРЫЙ ВЫЗОВ ФУНКЦИИ С ПОМОЩЬЮ ДЖОЙСТИКА УПРАВЛЕНИЯ

Кнопка	Режим записи (   )	Режим воспроизведения (  )		Выбор пунктов меню
		Режим воспроизведения видео (  )	Режим просмотра фотографий (  )	
 OK	 - Открытие контекстного меню - Подтверждение выбора - Выход из контекстного меню	 - Отображение контекстного меню (функции кнопки OK) - Воспроизведение/пауза	 Воспроизведение одного изображения	Подтверждение выбора
 ВВЕРХ	- iSCENE - Масштаб (удаление)	Увеличение громкости	Увеличение громкости (во время показа слайд-шоу)	Перемещение курсора вверх
 ВНИЗ	- Фокус - Масштаб (приближение)	Снижение уровня громкости	Снижение уровня громкости (во время показа слайд-шоу)	Перемещение курсора вниз
 ВЛЕВО	EV	- Поиск при воспроизведении RPS Скорость (замедленного воспроизведения назад): x2 → x4 → x8 → x16 - Воспроизведение предыдущего элемента - Покадровое воспроизведение - Замедленное воспроизведение Скорость (замедленного воспроизведения назад): x1/2 → x1/4 → x1/8 → x1/16	Предыдущее изображение	Переход к предыдущему меню
 ВПРАВО	Быстр. просмотр	- Поиск при воспроизведении FPS Скорость (поиск в обычном направлении): x2 → x4 → x8 → x16 - Воспроизведение следующего элемента - Покадровое воспроизведение - Замедленное воспроизведение Скорость (замедленного воспроизведения вперед): x1/2 → x1/4 → x1/8 → x1/16	Следующее изображение	Переход к следующему меню

## НАЧАЛЬНАЯ УСТАНОВКА ЧАСОВОГО ПОЯСА И ДАТЫ/ВРЕМЕНИ

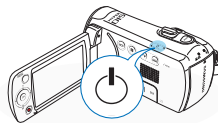
При включении видеокamerы впервые установите дату и время для своего региона.



- Откройте ЖК-экран и нажмите Кнопка питания (  ), чтобы включить видеокamerу.
  - Отобразится экран часового пояса ("Домашний") с настройкой для Лондона и Лиссабона.
  - Также параметр "Часовой пояс: Дом" в меню настроек (  ) → стр. 82
- Выберите географический регион при помощи джойстика управления (Влево/Вправо), затем нажмите кнопку **OK**.
  - Отобразится экран настройки даты/времени.
- Установите дату и время, а также измените значения настройки, используя джойстик управления (Вверх/Вниз/Влево/Вправо).
  - Чтобы установить летнее время, с помощью джойстика управления (Влево/Вправо) выберите значок (  ), после чего с помощью джойстика управления (Вверх/Вниз) включите или выключите функцию перехода на летнее время и обратно.
    - После активирования функции летнего времени время будет переведено на 1 час вперед.
- Убедитесь в том, что часы настроены правильно, а затем нажмите кнопку **OK**.

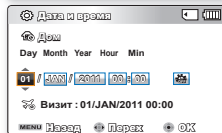

### Встроенная аккумуляторная батарея

- В комплект поставки видеокamerы входит встроенная аккумуляторная батарея, которая сохраняет настройки времени и даты даже после отключения питания.
- Когда батарея полностью разряжена, предыдущие настройки даты и времени сбрасываются и устанавливаются настройки по умолчанию. В этом случае необходимо зарядить встроенную аккумуляторную батарею. Затем необходимо снова установить дату/время.

### Зарядка встроенной аккумуляторной батареи

- Встроенная батарея всегда заряжается, когда видеокamera подключена к адаптеру переменного тока, а также при подсоединении батарейного блока. Если видеокamera не используется в течение 2 месяцев и на протяжении этого периода не подключается к источнику переменного тока или к ней не подсоединяется батарейный блок, встроенная батарея полностью разряжается. В таком случае необходимо зарядить встроенную батарею, подключив ее к прилагаемому адаптеру переменного тока на 24 часа.

### Включение/выключение отображения даты и времени

- Для включения и выключения отображения даты и времени войдите в соответствующее меню и измените режим даты и времени. → стр. 84

### Установка часов по разнице во времени

- При использовании видеокamerы со встроенной памятью за границей можно легко установить местное время, настроив разницу во времени. В меню выберите "Часовой пояс", затем установите разницу во времени. → стр. 82



- Максимальное значение года, которое можно установить – 2037.
- Установите для дисплея "Отобр. дат/врем" параметр "Вкл." → стр. 84
- После настройки дата и время автоматически записываются в специальную область данных на носителе.

## ВЫБОР ЯЗЫКА

Можно выбрать язык экранного меню. Настройки языка сохраняются при выключении видеокamerы.

1. Нажмите кнопку **MENU**  
Переместите джойстик управления (**Влево/Вправо**) так, чтобы выбрать пункт "Настройка"
2. Переместите джойстик управления (**Вверх/Вниз**) чтобы выбрать "Language", и нажмите кнопку **OK**.
3. Переместите джойстик управления (**Вверх/Вниз**), чтобы выбрать нужный язык экранного меню, и нажмите кнопку **OK**.
4. Нажмите кнопку **MENU** для выхода из меню.
  - Язык экранного меню изменится на выбранный язык.

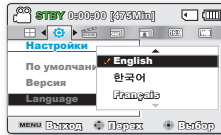
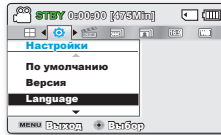

### Элементы подменю

English	한국어	Français
Deutsch	Italiano	Español
Português	Nederlands	Svenska
Suomi	Norsk	Dansk
Polski	Čeština	Slovensky
Magyar	Română	Български
Ελληνικά	српски	Hrvatski
Українська	Русский	中文
日本語	ไทย	Türkçe
ایرانی	العربية	עברית



- Параметр "Language" может быть изменен без предварительного уведомления.
- Выбранный язык сохраняется даже без батарейного блока или адаптера переменного тока.
- Формат даты и времени может изменяться в зависимости от выбранного языка.

# О носителе

## ВЫБОР НОСИТЕЛЯ (только SMX-F53/54)

- Можно выполнять запись во встроенную память или на карту памяти, поэтому перед началом записи или воспроизведения необходимо выбрать требуемый носитель.
- Для данной видеокамеры со встроенной памятью можно использовать карты памяти SD и SDHC. (Карты памяти некоторых производителей и типов не поддерживаются.)
- Перед вставкой или извлечением карты памяти видеокамеру со встроенной памятью следует отключать.

1. Нажмите кнопку **MENU**  
Переместите джойстик  
управления (Влево/Вправо)  
так, чтобы выбрать пункт  
"настройка"

2. Переместите джойстик  
управления (Вверх/Вниз),  
чтобы выбрать параметр "тип  
памяти", затем нажмите кнопка  
**OK**.

3. Переместите джойстик  
управления (Вверх/Вниз),  
чтобы выбрать параметр  
"память" или "карта", затем  
нажмите кнопку **OK**.

- "Память": при использовании встроенной памяти.
- "Карта": при использовании карты памяти.

4. Нажмите кнопку **MENU** для выхода из меню.

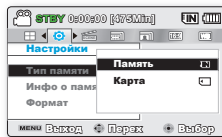
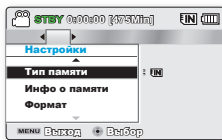

- Никогда не следует форматировать встроенную память или карту памяти, используя компьютер.
- Если вставить карту памяти, когда видеокамера со встроенной памятью включена, автоматически появится сообщение с запросом на выбор типа носителя. (только SMX-F53/54)
- Если карта памяти не вставлена, будет доступна только встроенная память. (только SMX-F53/54)
- Не извлекайте карту памяти, когда она используется в видеокамере. Это может привести к повреждению карты памяти и данных, хранящихся на ней.
- Во время записи, воспроизведения, форматирования, удаления или при выполнении других операций с носителем не отключайте питание (не извлекайте батарейный блок и не отключайте адаптер питания переменного тока). Это может привести к повреждению носителя и имеющихся на нем данных.

## ВСТАВКА / ИЗВЛЕЧЕНИЕ КАРТЫ ПАМЯТИ (Не входит в комплект поставки)

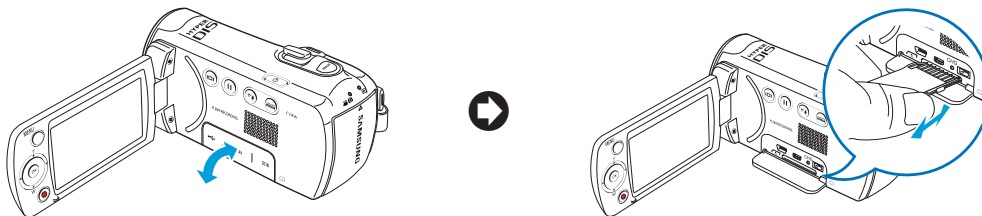

### Вставка карты памяти

1. Выключите видеокамеру со встроенной памятью.
2. Откройте крышку разъемов/карты памяти как показано на рисунке
3. Вставьте карту памяти в гнездо до легкого щелчка.
  - Убедитесь в том, что логотип SAMSUNG обращен вверх, а батарея находится в положении, показанном на рисунке.
4. Закройте крышку



- Чтобы избежать потери данных, выключите видеокамеру, удерживая кнопку **питания** (⏻) на протяжении секунды, прежде чем вставить или извлечь карту памяти.
- Не нажимайте сильно на карту памяти. Карта памяти может выскочить.



Видеокамера поддерживает только карты SD (Secure Digital) и SDHC (Secure Digital High Capacity). Совместимость карт памяти с видеокамерой зависит от изготовителя и их типов.

### Извлечение карты памяти

1. Выключите видеокамеру со встроенной памятью.
2. Откройте крышку разъемов/карты памяти как показано на рисунке
3. Осторожно нажмите карту памяти, чтобы извлечь ее.
4. Извлеките карту памяти из слота и закройте крышку.

## ВЫБОР ПОДХОДЯЩЕЙ КАРТЫ ПАМЯТИ (Не входит в комплект поставки)

### Совместимые карты памяти

- Видеокамера поддерживает карты SD(Secure Digital) и SDHC(Secure Digital High Capacity). Рекомендуется использовать карту SDHC (Secure Digital High Capacity). Камера поддерживает карты SD объемом до 2 Гб. Карты SD объемом более 2 Гб не гарантируют нормальную работу видеокамеры.
- Карты памяти MMC (Multi Media Card) и MMC Plus не поддерживаются.
- Объем совместимых карт памяти:  
SD: 1 – 2 Гб  
SDHC: 4 – 32 Гб
- Используйте торговые марки совместимых карт памяти. Работа других не гарантируется. Проверьте совместимость при покупке карты памяти.
  - Карты SDHC/SD: Panasonic, SanDisk, TOSHIBA
- Для записи видео используйте карту памяти, поддерживающую высокие скорости записи (карты более поздних версий, чем SDHC класса 6).
- Карты памяти SD/SDHC оснащены механическим переключателем защиты от записи. Установка переключателя предотвращает случайное стирание файлов, записанных на карту. Чтобы разрешить запись, передвиньте переключатель вверх по направлению к контактам. Чтобы установить защиту от записи, передвиньте переключатель вниз.



### Карты SDHC (Secure Digital High Capacity)

- Версией (Ver.2.00) карты SD и поддерживает объем памяти более 2 Гб.
- Не может использоваться с текущими устройствами узла, которые поддерживают SD.

### Основные меры предосторожности при использовании карты памяти

- Поврежденные данные могут быть утеряны. Рекомендуется сохранять резервные копии важных данных на жестком диске ПК.
- Отключение питания или извлечение карты памяти при выполнении операций форматирования, удаления, записи и воспроизведения может привести к потере данных.
- После изменения на ПК имени файла или папки, хранящейся на карте памяти, видеокамера может не распознать измененный файл.



## Использование карты памяти

- Во избежание потери данных рекомендуется выключать питание перед установкой карты памяти или ее извлечением.
- Использование карт памяти, отформатированных на других устройствах, не гарантируется. Необходимо отформатировать карту памяти с помощью этой видеокамеры.
- Следует отформатировать новые карты памяти, а также карты памяти с данными, не распознаваемыми этой видеокамерой или сохраненными с помощью других устройств. Обратите внимание, что при форматировании удаляются все данные, хранящиеся на карте памяти.
- Если не удается использовать карту памяти, которая ранее использовалась на другом устройстве, отформатируйте ее на данной камере ВЧ. Обратите внимание, что при форматировании удаляется вся информация, хранящаяся на карте памяти.
- Карта памяти имеет ограниченный срок службы. Если не удастся записать новые данные, необходимо приобрести новую карту памяти.
- Карту памяти не следует сгибать, ронять или ударять.
- Не кладите посторонние предметы на контакты карты памяти. При необходимости используйте мягкую сухую ткань для очистки разъемов.
- На месте наклейки не должно быть ничего постороннего, только сама наклейка.
- Не используйте поврежденную карту памяти.
- Храните карту памяти в недоступном для детей месте, чтобы они не могли проглотить ее.

### Видеокамера поддерживает карты памяти SD и SDHC для хранения данных.

Скорость передачи данных может различаться в зависимости от производителя и системы производства карт.

- Система SLC (одноуровневая ячейка): включена более высокая скорость записи.
- Система MLC (многоуровневая ячейка): поддерживается только малая скорость записи.

Для обеспечения наилучших результатов рекомендуется использовать карту памяти, поддерживающую более высокую скорость записи.

При записи видео на карту памяти с меньшей скоростью записи могут возникнуть некоторые трудности с хранением видео на карте памяти.

Возможна даже потеря видеоданных во время записи. В целях сохранения каждого бита записываемого видео видеокамера принудительно записывает видео на карту памяти и отображает такое предупреждение:

**"Низкоскоростная карта. Уменьшите качество записи".**

При использовании карты памяти с более низкой скоростью записи разрешение и качество записи может быть ниже установленного значения. ➔ стр. 47

Однако чем выше разрешение и качество записи, тем больше памяти используется.



- Компания Samsung не несет ответственности за потерю данных вследствие неправильного использования. (включая воздействие компьютерных вирусов)
- Во избежание потери данных вследствие перемещения и статического электричества рекомендуется использовать футляр для карты памяти.
- При длительном использовании карта памяти может нагреваться. Это нормальное явление и не является признаком неисправности.

## ВРЕМЯ ЗАПИСИ И ЕМКОСТЬ

### Время для записи видео

Носитель		Встроенная память*			Карта памяти				
Емкость		8ГБ	16ГБ	1ГБ	2ГБ	4ГБ	8ГБ	16ГБ	32ГБ
Оч. высокое (4K60p)	720x576(50i)	190мин.	380мин.	23мин.	47мин.	95мин.	190мин.	380мин.	760мин.
Высокое (4K30p)	720x576(50i)	240мин.	480мин.	30мин.	60мин.	120мин.	240мин.	480мин.	960мин.
Обычное (Full HD)	720x576(50i)	310мин.	620мин.	38мин.	77мин.	155мин.	310мин.	620мин.	1,240мин.
Веб высокое (Full HD)	640x480(25p)	240мин.	480мин.	30мин.	60мин.	120мин.	240мин.	480мин.	960мин.
Веб обычное (Full HD)	640x480(25p)	310мин.	620мин.	38мин.	77мин.	155мин.	310мин.	620мин.	1,240мин.

(Единица измерения: приблизительная продолжительность записи в минутах)

### Количество фотографий для записи

Носитель		Встроенная память*			Карта памяти				
Емкость		8ГБ	16ГБ	1ГБ	2ГБ	4ГБ	8ГБ	16ГБ	32ГБ
Режим	Разрешение видео								
4:3	1600x1200	6,080	9,999	760	1,530	3,040	6,080	9,999	9,999
	800x600	9,999	9,999	1,920	3,840	7,680	9,999	9,999	9,999
16:9	1696x960	6,080	9,999	760	1,530	3,040	6,080	9,999	9,999
	848x480	9,999	9,999	1,920	3,840	7,680	9,999	9,999	9,999

(Единица измерения: приблизительное количество изображений)

1 Гб ≈ 1000 000 000 байт. \* Реальная емкость может быть меньше, поскольку часть памяти используется внутренней микропрограммой.



- Цифры в таблице могут отличаться в зависимости от объекта и условий записи.
  - Чем выше качество и Разрешение видео записи, тем больше памяти используется.
  - Низкое Разрешение видео и качество увеличивают коэффициент сжатия и время записи, но качество изображения может снизиться.
  - Скорость передачи автоматически настраивается согласно записываемому изображению. Соответственно время записи может отличаться.
  - Карты памяти объемом более 32 Гб могут работать ненадлежащим образом.
  - Продолжительность съемки в режиме длительной записи может быть разной в зависимости от настроек.
  - Карта памяти, которая используется для хранения видео, может содержать недоступную для записи область, что может привести к уменьшению времени записи и свободного места памяти.
  - Максимальный размер видеофайла (H.264/AVC), который можно записать за один раз, равен 1.8 Гб.
  - На одной карте памяти видеокамеры могут сохраняться 9999 видео- и фотофайлов.
  - Видеоизображения (или фотографии), записанные на другом оборудовании, не воспроизводятся на данной видеокамере со встроенной памятью.
  - Элементы, отмеченные \*, доступны только для моделей 8Гб (только SMX-F43), 16Гб (только SMX-F44).
  - Для записи с форматным соотношением 16:9 используется больший объем памяти по сравнению с записью с форматным соотношением 4:3.
- Можно выбрать необходимое форматное соотношение ЖК-дисплея для записи и воспроизведения (Кино 16:9/форматное соотношение 4:3). — стр. 48

# Основы видеосъемки

Основные процедуры записи видеоизображений и фотографий описаны ниже и на последующих страницах.

## ВИДЕОЗАПИСЬ

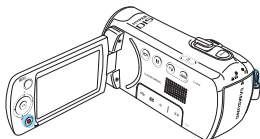

Видеокамера со встроенной памятью оснащена двумя кнопками начала/остановки записи. Одна из них находится на задней стороне видеокамеры, другая - на ЖК-дисплее. Выберите кнопку начала/остановки записи в соответствии с целью использования.



- ✓ Откройте ЖК-экран и нажмите кнопку **питания** (⏻), чтобы включить видеокамеру.
- Установите необходимый носитель. ➔ стр. 30 (только SMX-F53/54) (Если необходимо выполнять запись на карту памяти, вставьте карту памяти.)
- При помощи кнопки **MODE** выберите режим записи (📹 / 📷). ➔ стр. 24

1. Проверьте объект, который будет записываться.
  - Используйте ЖК-экран.
  - Используйте регулятор **зума** или кнопку **зума** для настройки размера объекта. ➔ стр. 39

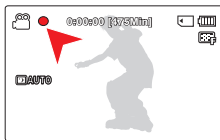

2. Нажмите кнопку **начала/остановки записи**.
  - Отображается индикатор записи (●) и начинается запись.
3. Для остановки записи снова нажмите кнопку **начала/остановки записи**.

- ⚠ Если подача питания прекратилась или возникла ошибка во время записи, видео могут быть незаписанными или неотредактированными.
- Компания Samsung не несет ответственности за какие-либо повреждения, которые возникли в результате сбоя во время записи или воспроизведения из-за ошибки карты памяти.
- Обратите внимание на то, что поврежденные данные нельзя восстановить.
- Не выключайте видеокамеру и не извлекайте карту памяти во время работы с носителем. Это может привести к повреждению носителя или данных на нем.





- 📖 Сведения об информации на дисплее. ➔ стр. 12-13
- По завершении записи извлеките батарейный блок, чтобы он не разрядился.
- Различные функции, доступные при записи видеоизображений. ➔ стр. 46
- Во время записи некоторые операции недоступны. (кнопка **MODE**, кнопка **MENU**, и др.)
- Звук записывается при помощи внутреннего стереомикрофона, расположенного на верхней панели видеокамеры. Этот микрофон не должен быть закрыт
- Перед записью важного видео проверьте функции записи звука и изображений.
- Во время работы с носителем не нажимайте кнопку **питания** (⏻) и не извлекайте карту памяти Это может привести к повреждению носителя или данных на носителе.
- Яркость и цвет ЖК-экрана можно настроить с помощью меню. Настройка яркости и цвета ЖК-экрана не влияет на яркость записываемого изображения. ➔ стр. 85
- Для записи нельзя использовать заблокированную карту памяти. В этом случае появится сообщение о том, что запись невозможна из-за блокировки.
- С помощью кнопки начала/остановки записи или кнопки **MODE** можно осуществлять переход между режимом воспроизведения и режимом записи.
- Если в режиме записи были отключены батарея или кабель питания, то при последующем включении система перейдет в режим восстановления данных, система перейдет в режим восстановления данных. Во время восстановления данных другие функции недоступны. После восстановления данных система переходит в режим ожидания. Если время записи слишком мало, возможно, данные не удастся восстановить.

## ФОТОСЪЕМКА



Можно выполнять фотосъемку и сохранять фотографии на носитель. Перед записью установите необходимое Разрешение видео изображения. ➔ стр. 48

**PHOTO** 

-  Откройте ЖК-экран и нажмите кнопку **питания** (  ), чтобы включить видеокамеру.
- Установите необходимый носитель. ➔ стр. 30 (только SMX-F53/54) (Если необходимо выполнять запись на карту памяти, вставьте карту памяти.)
- При помощи кнопки **MODE** выберите режим записи (  /  ). ➔ стр. 24

1. Проверьте объект, который будет записываться.
  - Используйте ЖК-экран.
  - Используйте регулятор **зума** или кнопку **зума** для настройки размера объекта. ➔ стр. 39

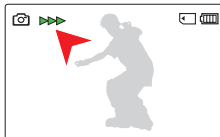

2. Проверьте наличие изображения объекта на ЖК-дисплее.
3. Полностью нажмите кнопку **PHOTO**.
  - Будет слышен звук затвора. (если "звук затвора" настроен на "вкл.")
  - Чтобы продолжить запись, подождите пока текущая фотография сохранится на носителе.

 Не трогайте переключатель питания и не вынимайте карту памяти во время фотосъемки, так как это может привести к повреждению носителя или данных.

-  • Эта камера предоставляет один режим записи, который сочетает в себе режимы записи видео и фото. благодаря этому вы можете легко записывать видеофайлы и фотографии в одном режиме без необходимости изменять режим записи.
- Количество записываемых фотографий зависит от размера и качества фотографии. ➔ стр. 34
- Во время фотосъемки звук не записывается.
- Сведения об отображении информации на дисплее см. на стр. 12~13.
- Файлы фотографий соответствуют стандарту DCF (Design rule for Camera File system), который установлен JEITA (Japan Electronics and Information Technology Industries Association).
- С помощью кнопки **PHOTO** или кнопки **MODE** можно осуществлять переход между режимом воспроизведения и режимом записи.
- С помощью функции "Быстрый просмотр" после завершения записи можно просматривать последние созданные видео или фотоизображения. ➔ стр. 37

## ФУНКЦИЯ БЫСТРОГО ПРОСМОТРА В РЕЖИМЕ ЗАПИСИ

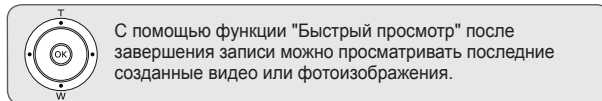
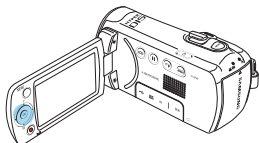

1. В режиме записи, нажмите кнопку **OK**.
  - Отобразится контекстное меню (функции кнопки OK).
2. Нажмите кнопку **управления (Вправо)**, чтобы просмотреть последнюю записанную видеозапись (или фотографию).
  - По завершении быстрого воспроизведения видеокамера переходит в режим ожидания.
  - В режиме быстрого просмотра нажимайте кнопку **управления (Вверх/Вниз/Влево/Вправо/OK)**, чтобы выполнить поиск или удалить текущий файл.



-  **Функция быстрого просмотра недоступна в указанных ниже случаях:** (Значок быстрого просмотра будет неактивен в контекстном меню).
- Если режим был изменен после завершения записи или видеокамера подключена с помощью USB-кабеля.
  - Если после записи видеокамера была выключена и снова включена.
  - В режиме **SMART AUTO**.
  - После использования функции быстрого просмотра.

## ЗАПИСЬ ДЛЯ НАЧИНАЮЩИХ (РЕЖИМ SMART AUTO)



Удобная функция SMART AUTO автоматически оптимизирует настройки видеокамеры в соответствии с условиями съемки, что позволяет добиться отличных результатов даже новичкам.







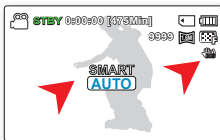

- При помощи кнопки **MODE** выберите режим записи (  /  ).  
 ↳ стр. 24

1. Нажмите сенсорную кнопку **SMART AUTO** (  ) еще раз.  
 • На дисплее одновременно появятся индикаторы **SMART AUTO** (  ) и стабил (HDIS) (  ).





2. Отрегулируйте изображение объекта на ЖК-экране.  
 • Видеокамера определяет объект и автоматически выбирает тип сцены.  
 • Согласно определенному типу сцены отображается соответствующий значок.

-  : Отображается во время съемки пейзажа.
-  : Отображается во время съемки объекта на очень светлом фоне.
-  : Отображается во время ночной съемки.
-  : Отображается во время съемки портрета ночью вне помещения.
-  : Отображается во время съемки в помещении.
-  : Отображается во время съемки портрета.
-  : Отображается во время съемки крупным планом.

3. Нажмите кнопку **начала/остановки записи** или кнопку **PHOTO**.  
 ↳ стр. 35–36

4. Чтобы отменить режим SMART AUTO, повторно нажмите сенсорную кнопку **SMART AUTO** (  ).  
 • На дисплее одновременно появятся индикаторы SMART AUTO (  ) и стабил (HDIS) (  ).



-  Кнопки, недоступные во время работы в режиме SMART AUTO:  
 Кнопка MENU/кнопка ОК/и т. д. В режиме SMART AUTO большинство настроек устанавливаются автоматически. Чтобы самостоятельно установить или настроить функции, необходимо сначала выйти из режима SMART AUTO.
- Перед началом съемки необходимо установить режим SMART AUTO.
  - Если сцена не распознана, значок (  ) исчезает.
  - Видеокамера может не перейти в режим съемки портрета при съемке лица – это зависит от расположения лица или яркости освещения.
  - В зависимости от условий (например, использование вспышки, дрожание видеокамеры или расстояние до объекта) режим сцены может определяться по-разному.

## ЗУММИРОВАНИЕ

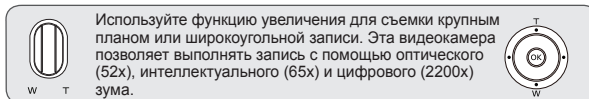
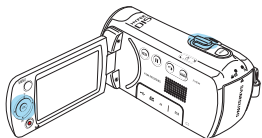

### Увеличение

Передвиньте регулятор зума в направлении символа Т (телефото). (или переместите джойстик **управления (Вверх)** на ЖК-панель.



### Увеличение

Передвиньте регулятор зума в направлении символа W (широкоугольный). (или переместите джойстик **управления (Вниз)** на ЖК- дисплее.)



- Увеличение со степенью более 65x выполняется путем Цифровой зум обработки изображения, и поэтому называется цифровым зумом. Цифровой зум доступен до значения 2200x. установите для параметра **"тип зума"** значение **"Цифровой зум"**. —стр. 62
- Минимально возможное расстояние между видеокамерой и объектом, когда ещё поддерживается четкая фокусировка, составляет приблизительно 1 см (прибл. 0,39 дюйма) для широкоугольной записи и 1 м (прибл. 39,4 дюйма) для режима телефото.
- При оптическом зуме сохраняется качество изображения, а при цифровом зуме качество изображения может снизиться.
- Быстрое увеличение и уменьшение объекта, находящегося на большом расстоянии, может стать причиной медленной фокусировки. В этом случае используйте **"вручную"**. —стр. 56
- Если во время записи видеокамера находится в руках, а объект приближается и увеличивается, то рекомендуется использовать функцию **"стабил.(HDIS)"**.
- Частое использование функции увеличения/уменьшения увеличивает потребление заряда батареи.
- При зуммировании во время записи может записаться звук регулятора или кнопки зума.
- Во время использования функции зума медленно передвигайте соответствующий регулятор (Т/W), чтобы снизить скорость зуммирования. Скорость зуммирования увеличивается при быстром перемещении регулятора. С помощью кнопки зума (Т/W) невозможно регулировать скорость зума.

# Базовое воспроизведение

Записанные видеоизображения и фотографии можно просмотреть в виде эскизных указателей и воспроизвести разными способами. В списке режима экранных указателей можно выбирать и отображать необходимое изображение без использования прокручивания вперед или назад.

- Эта камера предоставляет один режим записи, который сочетает в себе режимы записи видео и фото. благодаря этому вы можете легко записывать видеофайлы и фотографии в одном режиме без необходимости изменять режим записи.

## ИЗМЕНЕНИЕ РЕЖИМА ВОСПРОИЗВЕДЕНИЯ

- С помощью нажатия кнопки **MODE** можно чередовать режим записи (📹 / 📷) и режим воспроизведения (▶).
- Записанные видеоизображения и фотографии будут отображаться в виде эскизных указателей. В зависимости от предыдущего режима, записи выводятся либо в виде эскизных указателей видеоизображений, либо фотографий. При переключении в режим воспроизведения после записи видео отобразятся эскизные указатели видеоизображений. При переключении в режим воспроизведения после съемки фотографий отобразятся эскизные указатели фотографий.

### изменение режимов работы

Можно легко переключаться между режимами просмотра эскизных указателей видео- и фотофайлов с помощью регулятора зума.

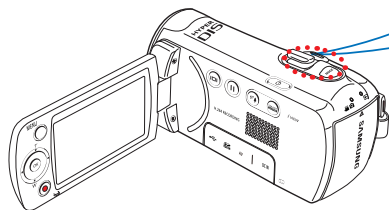

- 📌 Функция просмотра нескольких видеофайлов позволяет сортировать эскизы записанных видео- и фотофайлов в соответствии с различными параметрами отображения (запись, дата записи). — стр. 67

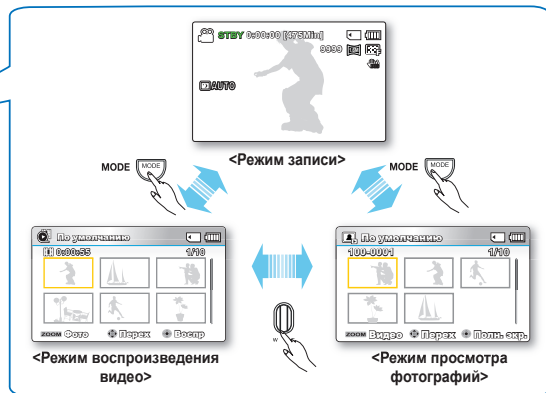



## ВОСПРОИЗВЕДИТЕ ВИДЕО

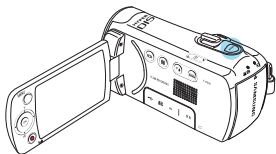

Можно просмотреть записанные видео в режиме отображения эскизных указателей. Быстро найдите необходимое видео и начинайте воспроизведение.

MODE

- Эта функция доступна только в режиме воспроизведения видео (  ).
  - Можно быстро найти необходимое видео с помощью эскизных указателей.
1. Откройте ЖК-экран и нажмите кнопку **питания** (  ), чтобы включить видеокамеру.
    - Установите необходимый носитель. ➔ стр. 30 (только SMX-F53/54) (Если необходимо выполнять запись на карту памяти, вставьте карту памяти.)
  2. Нажмите кнопку **MODE**, чтобы выбрать режим воспроизведения.
    - Появится эскизный указатель. Отобразится эскиз последнего созданного или воспроизведенного файла.
  3. Выберите режим просмотра эскизных указателей видеофайлов.
    - Можно легко переключаться между режимами просмотра эскизных указателей видео- и фотофайлов с помощью регулятора зума.
    - На экране отобразится время воспроизведения выбранного файла, а также эскизы.



4. Используя джойстик **управления (Вверх/Вниз/Влево/Вправо)**, выберите необходимые видеофайлы и нажмите кнопку **OK**.
    - Если вы установили отображение даты/времени до воспроизведения видео, дата/время отобразится на экране на секунду, после чего начнется воспроизведение выбранного видео.
    - В течение 3 секунд будет отображаться контекстное меню для воспроизведения.
    - Выбранные видеоизображения воспроизводятся в соответствии с настройкой параметра воспроизведения. ➔ стр. 68
    - Чтобы остановить воспроизведение и вернуться к виду эскизных указателей, переместите регулятор зума.
- Не отключайте питание и не вынимайте карту памяти во время воспроизведения фотографий. Это может привести к повреждению записанных данных.
  - 
    - В зависимости от разрешения видео время загрузки видеофайла для воспроизведения может замедляться.
    - Видеофайлы могут не воспроизводиться на видеокамере со встроенной памятью в следующих случаях:
      - файл отредактирован или переименован на ПК;
      - видеофайлы записаны с помощью устройств, не являющихся видеокамерой со встроенной памятью;
      - видеофайлы имеют формат, не поддерживаемый видеокамерой со встроенной памятью.
    - Встроенный громкоговоритель автоматически отключается при подключении к видеокамере со встроенной памятью аудио-видеокабеля. (При подключении к внешним устройствам громкость следует регулировать на подключенном внешнем устройстве.)
    - Можно также воспроизводить видеоизображения на экране телевизора, подключив к нему видеокамеру со встроенной памятью. ➔ стр. 92, 97
    - С помощью Intelli-Studio можно загружать записанные видео и фотографии на сайт YouTube, Flickr, и Facebook. ➔ стр. 100
    - Различные функции, доступные при воспроизведении, см. в разделе "парам. воспр.". ➔ стр. 66 - 67
    - Функция Быс. просм. используется для предварительного просмотра последнего записанного видео или фотографии. ➔ стр. 37

## Различные операции воспроизведения

### Воспроизведение неподвижного изображения (пауза) (▶/||)

- Во время воспроизведения нажмите кнопку **OK**.
  - Для возобновления обычного воспроизведения нажмите кнопку **OK** еще раз.



### Поиск при воспроизведении (◀/▶)

- Во время воспроизведения переместите и удерживайте джойстик **управления (Вправо)** для поиска в прямом направлении или (влево) в обратном направлении.
- Неоднократное перемещение джойстика **управления (Влево/Вправо)** одним и тем же направлением увеличивает скорость соответствующего поиска.
  - RPS (Reverse Playback Search - поиск в обратном направлении) со скоростью:  $x2 \rightarrow x4 \rightarrow x8 \rightarrow x16$
  - FPS (Forward Playback Search - поиск в обычном направлении) со скоростью:  $x2 \rightarrow x4 \rightarrow x8 \rightarrow x16$
- Для возобновления обычного воспроизведения нажмите кнопку **OK**.



### Воспроизведение с пропуском (|◀/▶|)

- Во время воспроизведения переместите джойстик **управления (Вправо)** чтобы перейти на начало следующего файла. При неоднократном перемещении джойстика **управления (Вправо)** файлы пропускаются в прямом направлении.
- Во время воспроизведения переместите джойстик **управления (Влево)** чтобы перейти на начало текущего файла. При неоднократном перемещении джойстика **управления (Влево)** файлы пропускаются в обратном направлении.
- Переместите джойстик **управления (Влево)** в пределах 3 секунд с момента начала воспроизведения текущего файла, чтобы перейти к предыдущему файлу.

### Покадровое воспроизведение (◀||/||▶)

- В режиме паузы используйте джойстик **управления (Влево/Вправо)**, чтобы выполнить покадровое воспроизведение видеозаписи вперед или назад.
  - Для возобновления обычного воспроизведения нажмите кнопку **OK**.

### Замедленное воспроизведение (◀|/|▶)

- Удержание джойстика **управления (Влево/Вправо)** при нажатой паузе снижает скорость воспроизведения.
- Во время замедленного воспроизведения переместите джойстик **управления (Влево/Вправо)**, чтобы изменить скорость воспроизведения.
  - Скорость замедленного воспроизведения вперед:  $x1/2 \rightarrow x1/4 \rightarrow x1/8 \rightarrow x1/16$
  - Скорость замедленного воспроизведения назад:  $x1/2 \rightarrow x1/4 \rightarrow x1/8 \rightarrow x1/16$
  - Для возобновления обычного воспроизведения нажмите кнопка **OK**.
- Замедленное воспроизведение записанного звука невозможно.

### Регулировка громкости

- Переместите джойстик **управления (Вверх/Вниз)**, чтобы увеличить или уменьшить громкость.
  - Шаг громкости исчезнет через 3 ~ 4 секунды.
- Записываемый звук можно слышать из встроенного громкоговорителя.
- Можно настроить уровень громкости от 0 до 10. (Если закрыть ЖК-дисплей во время воспроизведения, звук из громкоговорителя слышен не будет.)



## ПРОСМОТР ФОТОГРАФИЙ

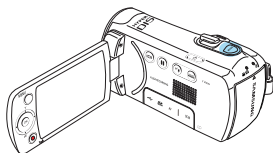

Вы можете просматривать записанные фотографии с помощью различных операций воспроизведения.



- ✓ Эта функция доступна только в режиме просмотра фотографий (📷).
- Можно найти и быстро просмотреть необходимые фотографии на виде эскизных указателей.

1. Откройте ЖК-экран и нажмите кнопку **питания** (⏻) чтобы включить видеокамеру.
  - ↳ стр. 23
  - Установите необходимый носитель. ↳ стр. 30 (только SMX-F53/54)  
(Если необходимо выполнять запись на карту памяти, вставьте карту памяти.)

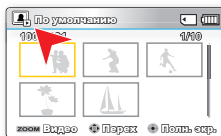

2. Нажмите кнопку **MODE**, чтобы выбрать режим воспроизведения.
  - Появится эскизный указатель. Отобразится эскиз последнего созданного или воспроизведенного файла.
3. Выберите режим просмотра эскизных указателей фотофайлов.
  - Можно легко переключаться между режимами просмотра эскизных указателей видео- и фотофайлов с помощью регулятора зума.

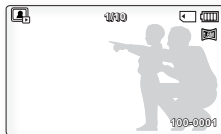

4. С помощью джойстика **управления (Вверх/Вниз/Влево/Вправо)** выберите необходимые фотографии и нажмите кнопку **OK**.

- В течение некоторого времени будет отображаться контекстное меню для воспроизведения.
- Для просмотра предыдущей/следующей фотографии переместите джойстик **управления (Влево/Вправо)**.
- Чтобы вернуться к виду эскизных указателей, переместите регулятор зума.

- ⚠ Не отключайте питание и не вынимайте карту памяти во время воспроизведения фотографий. Это может привести к повреждению записанных данных.
- Видеокамера не может нормально воспроизводить следующие типы файлов фото:
  - фото, записанные на других устройствах.
  - фото, в формате файла, который не поддерживается видеокамерой (не отвечает стандарту DCF).

- 📄 Время загрузки может отличаться в зависимости от размера и качества выбранной фотографии.
- Функция быстрого просмотра используется для предварительного просмотра последних записанных фотографий. ↳ стр. 37

# Параметры записи

## ИЗМЕНЕНИЕ НАСТРОЕК МЕНЮ

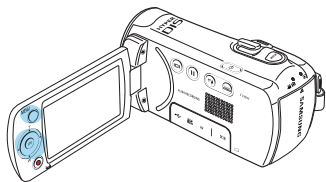

Можно изменять настройки меню, чтобы выполнять настройку видеокамеры со встроенной памятью. В этом разделе в качестве примера для режима записи используется функция "Апертура".

MENU



### Использование кнопки MENU

1. Откройте ЖК-экран и нажмите кнопку **питания** (⏻) чтобы включить видеокамеру.
2. Нажмите кнопку **MODE**, чтобы выбрать режим записи (📷 / 📹).
3. Нажмите кнопку **MENU**.
  - Появится экран меню.
4. С помощью джойстика **управления (Влево/Вправо)** выберите "Апертура".
  - Для возврата к обычному экрану нажмите кнопку **MENU**.

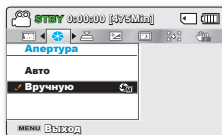
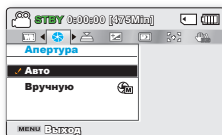



5. С помощью джойстика **управления (Вверх/Вниз/OK)** выберите необходимый элемент подменю.
  - В зависимости от выбранного режима некоторые элементы меню могут быть недоступными для выбора и изменения.
  - Установите значение выбранного элемента меню. Например, установите значение апертуры, перемещая джойстик **управления (Влево/Вправо/OK)**.
6. После завершения настройки нажмите кнопку **MENU**, чтобы выйти.
  - Во время выполнения настройки некоторые элементы меню будут неактивны и их невозможно будет выбрать. Подробную информацию о недоступных элементах меню см. в разделе "Устранение неисправностей". ➔ стр. 111
  - Далее в руководстве будут указаны основные инструкции для облегчения настройки каждого элемента меню. Инструкции могут отличаться в зависимости от выбранного элемента меню.
  - Контекстное меню можно также открыть с помощью кнопки **OK**. ➔ стр. 26-27

## ЭЛЕМЕНТЫ МЕНЮ

- Доступные элементы меню могут отличаться в зависимости от режима работы.
- Для получения дополнительной информации см. соответствующую страницу.

### Элементы меню записи

● : возможно

Элементы	Режим записи (  /  )	Значение по умолчанию	Стр.
iSCENE	●	Авто	46
Разрешение видео	●	Высокое	47
Разрешение фото	●	1696x960 (16:9)	48
16:9	●	Вкл	48
Баланс белого	●	Авто	49
Апертура	●	Авто	51
Время выдержки	●	Авто	52
Экспозиция	●	0	54
C.Nite	●	Авто	55
Фокус	●	Авто	56
Стабил.(HDIS)	●	Выкл	58
Цифровой эффект	●	Выкл	59
Затемнение	●	Выкл	60
Вырез. ветра	●	Выкл	61
Тип зума	●	Intelli-Zoom	62
Длительная зап.	●	Выкл	63
Нормирование	●	Выкл	65
Настройки	●	-	78



Параметры меню и значения по умолчанию могут изменяться без предупреждения.

## iSCENE

На этой видеокамере со встроенной памятью автоматически устанавливается скорость затвора и диафрагма, что обеспечивает оптимальную запись в зависимости от яркости объекта. Кроме того, можно указать один из многочисленных режимов в зависимости от состояния объекта, условий записи и назначения снимаемого фильма.

Выберите видеорежим (  /  ) или режим фото нажав кнопку **MODE**. ↗ стр. 24



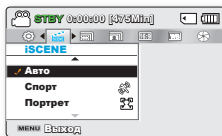

1. Нажмите кнопку **MENU**, джойстиком **управления (Влево/Вправо)** выберите пункт "iSCENE."



2. Выберите необходимый элемент подменю с помощью кнопки **управления (Вверх/Вниз)**, затем нажмите кнопку **OK**.

3. Нажмите кнопку **MENU** для выхода из меню.

### Элементы подменю

Элемент	Описание	Отображение на экране
<b>Авто</b>	автоматическая балансировка между объектом и фоном для оптимальной записи. Выдержка автоматически настраивается в диапазоне от 1/50 до 1/250 в секунду в зависимости от сцены.	-
<b>Спорт</b>	для съемки быстро движущихся объектов, например, в гольфе или теннисе.	
<b>Портрет</b>	для съемки неподвижных или медленно движущихся объектов, например, людей или пейзажа.	
<b>Прожектор</b>	для съемки сильно освещенных объектов. Например, для использования под прожекторами в театре.	
<b>Пляж</b>	В местах с сильным отражением света, например на пляже.	
<b>Снег</b>	В местах с сильным отражением света, например на лыжном склоне.	
<b>Высокоскор.</b>	Уменьшение размытости быстро передвигающихся объектов.	
<b>Продукты</b>	Макросъемка объектов с высокой насыщенностью цвета.	
<b>Водопад</b>	Как водопад или фонтан.	

iSCENE можно также установить в контекстном меню. ↗ стр. 26–27

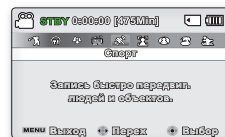

## РАЗРЕШЕНИЕ ВИДЕО

Можно выбрать Разрешение видео записываемого видео.

- Выберите видеорежим (  /  ) или режим фото, нажав кнопку **MODE**. ↪ стр. 24а

1. Нажмите кнопку **MENU**, джойстиком **управления** (Влево/Вправо) выберите пункт "Разрешение видео".

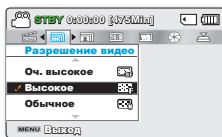

2. Выберите необходимый элемент подменю с помощью кнопки **управления** (Вверх/Вниз), затем нажмите кнопку **OK**.

3. Нажмите кнопку **MENU** для выхода из меню.

### Элементы подменю

Элемент	Описание	Отображение на экране
<b>Оч. высокое</b>	Видеоизображения очень высокого качества, записанные с разрешением 720x576(50i).	
<b>Высокое</b>	Видеоизображения высокого качества, записанные с разрешением 720x576(50i).	
<b>Обычное</b>	Видеоизображения нормального качества, записанные с разрешением 720x576(50i)	
<b>Веб высокое</b>	Видеоизображения высокого качества, записанные с разрешением 640x480 (25р). Поддерживает просмотр с оптимальным разрешением на компьютере.	
<b>Веб обычное</b>	Видеоизображения нормального качества, записанные с разрешением 640x480 (25р). Поддерживает просмотр с оптимальным разрешением на компьютере.	

### Подходящее разрешение

<b>ПК</b>	"Веб высокое" "Веб обычное"
<b>Телефон</b>	"Оч. высокое"
<b>Обычный телевизор</b>	"Высокое" "Обычное"

- "Оч. высокое", "Высокое", "Обычное", "Веб высокое" или "Веб обычное". Однако, чем выше Разрешение видео, тем больше памяти используется.
- Время записи зависит от разрешения записываемого видео. ↪ стр. 34
- Если параметры разрешения видеофайла установлены на "Веб высокое" и "Веб обычное", видеофайл записывается с форматным соотношением 4:3, даже если установлено форматное соотношение со значением 16:9.

## РАЗРЕШЕНИЕ ФОТО

Можно выбрать качество фотографии для записи.



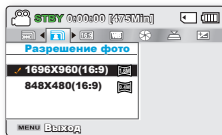

- Выберите видеорежим (  /  ) или режим фото нажав кнопку **MODE**. ↪ стр. 24

1. Нажмите кнопку **MENU**, джойстиком **управления (Влево/Вправо)** выберите пункт "Разрешение фото".



2. Выберите необходимый элемент подменю с помощью кнопки **управления (Вверх/Вниз)**, затем нажмите кнопку **OK**.
3. Нажмите кнопку **MENU** для выхода из меню.

### Элементы подменю

Элемент	Описание	Отображение на экране
<b>1696x960 (16:9)</b>	Запись с разрешением 1696x960.	
<b>848x480 (16:9)</b>	Запись с разрешением 848x480.	
<b>1600x1200 (4:3)</b>	Запись с разрешением 1600x1200.	
<b>800x600 (4:3)</b>	Запись с разрешением 800x600.	

-  • Фотографии, записанные на видеокамере, могут не отображаться на другом устройстве, если оно не поддерживает высокое Разрешение видео.
- При печати фотографий более высокое Разрешение видео обеспечивает более высокое качество изображения.
  - Число изображений, которое можно записать, зависит от условий съемки. ↪ стр. 34
  - Изображения с высоким разрешением занимают больше памяти, чем изображения с низким разрешением. Чем выше выбрано Разрешение видео, тем меньше остается в памяти пространства для фотосъемки.
  - Элементы подменю разрешения фотографий отличаются в зависимости от того, выбрана ли функция "16:9".

## 16:9

Можно выбрать необходимое форматное соотношение ЖК-дисплея для записи и воспроизведения (16:9/форматное соотношение 4:3).

- Выберите видеорежим (  /  ) или режим фото нажав кнопку **MODE**. ↪ стр. 24

1. Нажмите кнопку **MENU**, джойстиком **управления (Влево/Вправо)** выберите пункт "16:9."

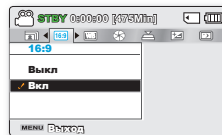

2. Выберите необходимый элемент подменю с помощью кнопки **управления (Вверх/Вниз)**, затем нажмите кнопку **OK**.

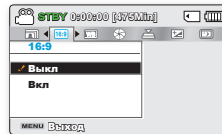

3. Нажмите кнопку **MENU** для выхода из меню.

### Элементы подменю

Элемент	Описание	Отображение на экране
<b>Выкл</b>	Выключение функции. Отображение изображения с форматным соотношением 4:3. Выберите для использования стандартного форматного соотношения дисплея 4:3 на экране.	Нет
<b>Вкл</b>	Запись и просмотр в форматном соотношении 16:9.	Нет

-  • Выберите форматное соотношение, прежде чем начать запись. Значение по умолчанию – "16:9 : Вкл".
- Если параметры разрешения видеофайла установлены на "Веб высокое" и "Веб обычное", видеофайл записывается с форматным соотношением 4:3, даже если установлено форматное соотношение со значением 16:9.



## БАЛАНС БЕЛОГО



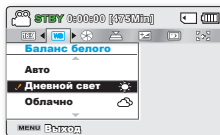
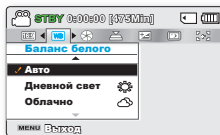

На этой видеокамере автоматически настраивается цвет объекта. Можно выполнять запись в естественных цветах в зависимости от объекта и условий освещения.

Выберите видеорежим (  /  ) или режим фото нажав кнопку **MODE**.  стр. 24

1. Нажмите кнопку **MENU**, джойстиком **управления (Влево/Вправо)** выберите пункт "Баланс белого".
2. Выберите необходимый элемент подменю с помощью кнопки **управления (Вверх/Вниз)**, затем нажмите кнопку **OK**.
3. Нажмите кнопку **MENU** для выхода из меню.



### Элементы подменю

Элемент	Описание	Отображение на экране
Авто	Автоматический контроль баланса белого в зависимости от условий съемки.	-
Дневной свет	Контроль баланса белого в зависимости от дневного освещения.	
Облачно	для записи в тени или в пасмурную погоду.	
Флуор. лампа	для записи при свете белых флуоресцентных ламп.	
Лампа накали.	для записи при свете галогенных и сияющих ламп.	
Вручную	баланс белого можно регулировать вручную в зависимости от источника света или ситуации.	

## Для установки баланса белого вручную

### 1. Выберите "Вручную".

- Отобразится индикатор (  ) и сообщение "Установите баланс белого".



### 2. Наведите объектив видеокамеры на белый предмет, например на лист бумаги, чтобы получить на экране изображение. Используйте непрозрачный объект.

- Если фокусировка на заполняющий экран объект не выполнена, настройте фокус с помощью функции "Вручную". → стр. 56

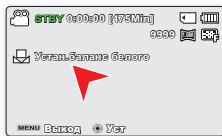

### 3. Нажмите кнопку **OK**.

- Будет применен выбранный параметр баланса белого, и отобразится индикатор (  ).

### 4. Нажмите кнопку **MENU** для выхода из меню.



- Объект можно записать при различных типах освещения в помещении (естественное, освещение флуоресцентными лампами, освещение свечами и т.д.). Поскольку цветовая температура отличается в зависимости от источника света, тон объекта будет отличаться в зависимости от настройки баланса белого. Используйте данную функцию для получения более естественного результата.
- При установке баланса белого вручную объект должен быть белого цвета, иначе видеокамера может не определить соответствующее значение параметра.
- Отрегулированные параметры сохраняются, пока баланс белого снова не будет настроен.
- При нормальной записи на улице установка параметра на "Авто" обеспечит лучшие результаты.
- Отмените функцию цифрового зума для четких и точных параметров.
- При изменении условий освещения измените настройку баланса белого.

## Определение баланса белого:

Баланс белого – процесс настройки цветопередачи камеры для достижения естественной цветопередачи при различных типах освещения. Может осуществляться автоматически (Auto WB), выбором соответствующей предустановки (дневной свет, лампы накаливания, флуоресцентные лампы, тень, облачность) или вручную (Manual WB), настраиваясь по белой или нейтрально-серой поверхности.

## АПЕРТУРА

Видеокамера автоматически настраивает апертуру в зависимости от объекта и условий записи. Также можно автоматически настраивать апертуру.

- ✓ Выберите видеорежим (  /  ) или режим фото нажав кнопку **MODE**. [стр. 24](#)

1. Нажмите кнопку **MENU**, джойстиком **управления (Влево/Вправо)** выберите пункт "Апертура".
2. Выберите необходимый элемент подменю с помощью кнопки **управления (Вверх/Вниз)**, затем нажмите кнопку **OK**.
3. Нажмите кнопку **MENU** для выхода из меню.

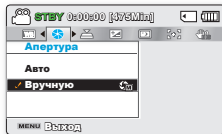
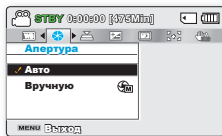

### Элементы подменю

Элемент	Описание	Отображение на экране
<b>Авто</b>	Автоматически устанавливает значение апертуры.	Нет
<b>Вручную</b>	Устанавливает значение апертуры вручную.	

## Настройка апертуры вручную:

1. Выберите "Вручную".
2. Отрегулируйте значение экспозиции с помощью джойстика **управления (Влево/Вправо)**.

- Для подтверждения выбора нажмите кнопку **OK**.
- Значение экспозиции может находиться в диапазоне от "F1.8" до "F22."
- При выборе ручной регулировки апертуры следует учитывать, что чем выше выбранное значение апертуры, тем темнее записанное изображение.

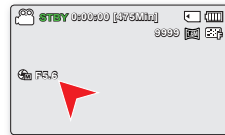
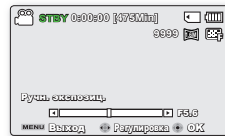

### Определение апертуры

Можно отрегулировать остановку апертуры, благодаря чему можно управлять количеством света, которое достигает датчика изображения.

Значение апертуры необходимо отрегулировать в указанных ниже случаях

- Во время съемки с использованием обратного освещения или при слишком ярком фоне.
- При съемке на естественном отражающем фоне, например, на пляже или при катании на лыжах.
- При съемке на темном фоне (например, ночной пейзаж).

## ВРЕМЯ ВЫДЕРЖКИ

На видеокамере со встроенной памятью скорость затвора устанавливается автоматически в зависимости от яркости объекта. Скорость затвора можно также установить вручную в соответствии с условиями съемки.

Выберите видеорежим (   ) или режим фото нажав кнопку **MODE**. ↵ стр. 24

1. Нажмите кнопку **MENU** джойстиком **управления (Влево/Вправо)** выберите пункт **"Время выдержки"**.
2. Выберите необходимый элемент подменю с помощью кнопки **управления (Вверх/Вниз)**, затем нажмите кнопку **OK**.
3. Нажмите кнопку **MENU** для выхода из меню.

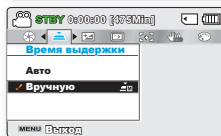
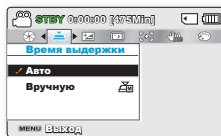

### Установка выдержки вручную:

1. Выберите "Вручную".
2. Отрегулируйте значение выдержки с помощью джойстика **управления (Влево/Вправо)**.

- Подтвердите выбранные настройки выдержки, нажав кнопку **OK**.
- Для параметра выдержки можно установить значение от 1/50 до 1/10000.
- При съемке быстро перемещающегося объекта установите низкое значение выдержки. Чтобы в общем создать впечатление быстрого движения, установите высокое значение выдержки.

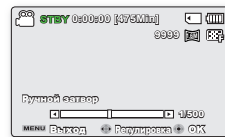

### Элементы подменю

Элемент	Описание	Отображение на экране
<b>Авто</b>	На видеокамере со встроенной памятью автоматически устанавливается необходимое значение времени выдержки.	Нет
<b>Вручную</b>	Для скорости затвора можно установить значения 1/50, 1/120, 1/250, 1/500, 1/1000, 1/2000, 1/4000, или 1/10000.	 1/XXX

### Рекомендуемая скорость затвора при выполнении записи:

Время выдержки	Условия
1/50	Для скорости затвора задано значение 1/50 сек. Сужаются черные полосы, которые обычно появляются при выполнении съемки с телевизионного экрана.
1/120	Для скорости затвора задано значение 1/120 сек. Этот режим используется для съемки спортивных игр, например баскетбола, в помещении. Снижается эффект мигания изображения, который возникает при съемке в условиях флуоресцентного освещения или освещения ртутными лампами.
1/250, 1/500, 1/1000	Движущиеся машины, поездка или другие быстро перемещающиеся объекты, например аттракцион роллер- коустер.
1/2000, 1/4000, 1/10000	Спортивные игры на открытом воздухе, например гольф или теннис.



Не направляйте видеокамеру непосредственно на солнце. Это может привести к неисправностям в ее работе. Снимать солнце рекомендуется только при слабом освещении, например, в сумерках.



- Если установлена короткая выдержка, изображение может получиться неоднородным.
- Более высокую скорость выдержки рекомендуется использовать при съемке быстро движущегося объекта. Обратите внимание на то, что чем выше скорость выдержки, тем темнее изображение. Если скорость выдержки увеличивается, датчик принимает меньше света.

## EV (Значение экспозиции)

В данной видеокамере со встроенной памятью экспозиция обычно настраивается автоматически. Можно также настроить экспозицию вручную в зависимости от условий записи.

- Выберите видеорежим (  /  ) или режим фото нажав кнопку **MODE**. ↖ стр. 24

1. Нажмите кнопка **MENU** → джойстик **управления (Влево/Вправо)** → "EV".
2. Нажмите кнопку **OK**.
3. Переместите джойстик **управления (Влево/Вправо)** чтобы отрегулировать экспозицию при просмотре изображения на ЖК-дисплее.
  - Значение экспозиции может находиться в диапазоне от "-2.0" до "+2.0".
  - Если для параметра "Экспозиция" установлено значение "Ручной", то чем выше значение экспозиции, тем светлее будет записываемое изображение.
4. Для подтверждения выбора нажмите кнопка **OK**.
  - К экспозиции будет применено настроенное значение, а на экране отобразятся индикатор (  XX ) и настроенное значение.
  - Чтобы отменить установленное вручную значение экспозиции, при выполнении шага 3 выберите "0".

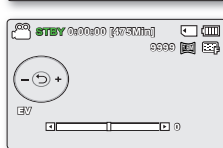
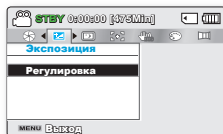

## Определение EV (значения экспозиции)

Значение экспозиции – общее количество света, которое попадает на фотографический материал (фотопленка или датчик изображения) во время фотосъемки или записи видео.

**Ручную настройку экспозиции рекомендуется использовать в следующих случаях:**

- При съемке с использованием обратного освещения или при слишком ярком фоне.
  - При съемке на естественном отражающем фоне, например на пляже или при катании на лыжах.
  - Когда фон слишком темный или объект яркий.
-  • Значение экспозиции можно также установить в контекстном меню. ↖ стр. 26
- Скорость затвора также отличается в зависимости от значения EV.

## C.Nite



При съемке напротив света с помощью данной функции объект освещается и при этом становится не слишком темным.

- Выберите видеорежим (  /  ) или режим фото нажав кнопку **MODE**.  стр. 24

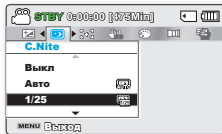
1. Нажмите кнопку **MENU**, джойстиком **управления (Влево/Вправо)** выберите пункт "C.Nite".
2. Выберите необходимый элемент подменю с помощью кнопки **управления (Вверх/Вниз)**, затем нажмите кнопку **OK**.
3. Нажмите кнопку **MENU** для выхода из меню.



### Элементы подменю

Элемент	Описание	Отображение на экране
<b>Выкл</b>	Выключение функции.	-
<b>Авто</b>	На данной видеокамере со встроенной памятью яркость настраивается автоматически.	
<b>1/25</b>	съемка более яркого изображения с помощью расширения низкого диапазона скорости до <b>1/25</b> .	
<b>1/13</b>	съемка более яркого изображения с помощью настройки скорости выдержки до <b>1/13</b> при темном освещении.	

-  При использовании функции C.Nite появляется эффект замедленного движения. Кроме того, настройка фокусировки выполняется медленно, и на экране могут появиться белые точки. Это не является неисправностью.

## ФОКУС



Фокусировка видеокамеры на объекте обычно выполняется автоматически (автофокусировка). При включенной видеокамере параметр автофокусировки всегда установлен. В зависимости от условий записи можно также настроить фокусировку на объект вручную.

Выберите видеорежим (  /  ) или режим фото нажав кнопку **MODE**. → стр. 24

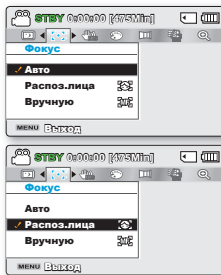
1. Нажмите кнопку **MENU**, джойстиком **управления (Влево/Вправо)** выберите пункт "Фокус."
2. Выберите необходимый элемент подменю с помощью кнопки **управления (Вверх/Вниз)**, затем нажмите кнопку **OK**.
3. Нажмите кнопку **MENU** для выхода из меню.



### Элементы подменю



Элемент	Описание	Отображение на экране
<b>Авто</b>	В большинстве случаев лучше использовать функцию автофокусировки. Это позволит сконцентрироваться на творческой стороне процесса записи.	-
<b>Распоз. лица</b>	Запись при оптимальных условиях с помощью функции автоматического распознавания лица.	
<b>Вручную</b>	Ручная фокусировка может быть необходима при определенных условиях, когда автоматическая фокусировка трудно выполнима или ненадежна.	

## Распознавание лица

Она распознает и определяет предметы, похожие по форме на лица, и автоматически настраивает фокус, цвет и экспозицию. Кроме того, она корректирует условия съемки, подбирая оптимальные настройки для распознанного лица.



- Передвигайте джойстик **управления (Вверх/Вниз)** чтобы выбрать функцию "Распознавание лица", и нажмите кнопку **OK**.
  - При распознавании лица на нем отображается рамка. Для успешной съемки определенного лица выполняются автоматические настройки.

- Индикаторы функции определения лица (  ) и рамка определения лица (  ) не записываются.
- При наведении камеры на лицо человека, когда выбрана функция распознавания лица, автоматически выполняется настройка фокуса и оптимального значения экспозиции.
- Функция распознавания лица может не работать в зависимости от условий записи. Например, рамка распознавания лица может появляться при наведении на объекты, похожие по форме на лица, даже если на самом деле это не лицо человека. Если это произойдет, отключите функцию распознавания лица.
- Функция распознавания лица не будет работать при наведении рамки на лицо человека сбоку (в профиль) и при недостатке внешнего освещения. Рамка должна быть направлена на лицо человека в анфас и включите дополнительное внешнее освещение.



## Ручная фокусировка во время записи:

На видеокамере со встроенной памятью выполняется автоматическая фокусировка на объект от крупного плана до бесконечности. Однако при определенных условиях правильная фокусировка не может быть выполнена. В этом случае используйте режим ручной фокусировки.

1. Управляйте джойстиком **управления (Вверх/Вниз)** так, чтобы выбрать параметр **"Вручную"**.

- Появится индикатор ручной настройки фокуса.

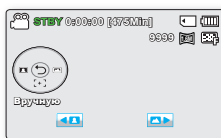

2. Управляйте джойстиком **управления (Влево/Вправо)** чтобы выбрать необходимый индикатор для настройки фокуса, затем нажмите кнопку **ОК**.
  - Будет применен параметр ручной фокусировки, и отобразится индикатор (F5).

## Фокусировка на ближний объект

Чтобы выполнить фокусировку на ближний объект, переместите джойстик **управления (Влево)**.



< Ближний объект >



< Дальний объект >

## Фокусировка на ближний объект

Чтобы выполнить фокусировку на ближний объект, переместите джойстик **управления (Вправо)**.

- Значок ближнего или дальнего объекта (F1 / F2) отобразится между индикаторами по завершении настройки фокусировки.
- При регулировке фокуса значение настройки будет применено сразу после перемещения джойстика **управления (Влево/Вправо)**.

**Ручную настройку фокуса рекомендуется использовать в следующих случаях:**

- Объект затемнен.
- Съемка объекта на очень ярком фоне.
- Съемка объекта, который находится за окном (грязным или во время дождя).
- Съемка объекта с плотными горизонтальными или косыми линиями.
- Съемка объекта, который находится за проволоочной изгородью.
- Съемка стен, атмосферных явлений и других объектов с низким уровнем контрастности.
- Съемка объектов, которые излучают или отражают сильный свет.
- Фокусировка на объекте, который находится на границе кадров.



- Можно быстро настраивать фокусировку с помощью клавиши быстрого доступа. ➔ стр. 26-27
- В ручном режиме фокусировка выполняется на точку в кадре, а в автоматическом - по центру.
- Используйте функцию зума для съемки объекта, прежде чем настраивать фокус вручную. Если функция зума применяется после настройки фокуса вручную, необходимо повторно отрегулировать фокус.
- Перед фокусировкой вручную проверьте, отключена ли функция **"Цифровой зум"**. Если для **"Тип зума"** выбрано значение **"Цифровой зум"**, точность ручной фокусировки не обеспечивается. Отключите функцию **"Цифровой зум"**. ➔ стр. 62

## СТАБИЛИЗАЦИЯ (HDIS)

Использование функции "Стабилизация (HDIS: электронный стабилизатор изображения)" устраняет дрожание камеры и обеспечивает четкость изображений.

Выберите видеорежим (  /  ) или режим фото нажав кнопку **MODE**. → стр. 24

1. Нажмите кнопку **MENU**, джойстиком **управления (Влево/Вправо)** выберите пункт **"Стабилизация (HDIS)"**.
2. Выберите необходимый элемент подменю с помощью кнопки **управления (Вверх/Вниз)**, затем нажмите кнопку **OK**.
3. Нажмите кнопку **MENU** для выхода из меню.

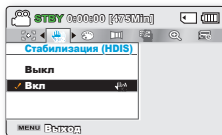
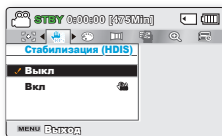

### Элементы подменю

Элемент	Описание	Отображение на экране
Выкл.	выключение функции.	-
Вкл.	функция "Стаб-ция(HDIS)" предотвращает дрожание видеокамеры.	

 **Используйте функцию "Стабилизация" в нижеприведенных случаях.**

- Запись при большом увеличении.
  - Съемке небольшого объекта крупным планом.
  - Съемке "на ходу".
  - Съемке через окно транспортного средства.
-  • При активации режима SMART AUTO функция стабилизации изображения (HDIS) включается автоматически.
- Сильное дрожание видеокамеры, возможно, полностью устранить не удастся, даже если функция **"Стабилизация(HDIS): Вкл."** включена. Крепко держите видеокамеру обеими руками.
  - Если для этой функции выбран параметр **"Вкл."**, может наблюдаться незначительное различие между действительным движением и движением на экране.
  - Во время съемки при темном освещении и большом увеличении, когда для этой функции выбран параметр **"Вкл."**, могут быть видны остаточные изображения. В таком случае рекомендуется использовать штатив (не входит в комплект поставки) и задать для функции **"Стабилизация(HDIS)"** параметр **"Выкл."**

## ЦИФРОВОЙ ЭФФЕКТ

С помощью цифровых эффектов можно придать записи необычный вид.

Выберите видеорежим (  /  ) или режим фото нажав кнопку **MODE**. ↪ стр. 24

1. Нажмите кнопку **MENU**, джойстиком **управления (Влево/Вправо)** выберите пункт **"Цифровой эффект"**.

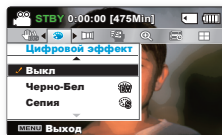

2. Выберите необходимый элемент подменю с помощью кнопки **управления (Вверх/Вниз)**, затем нажмите кнопку **OK**.

3. Нажмите кнопку **MENU** для выхода из меню.

### Примеры 10-ти параметров цифровых эффектов



**Выкл**  
Выключение функции.



**Черно-белое** (  )  
Изменение изображений на черно- белые.



**Сепия** (  )  
Придание изображениям красно- коричневой окраски.



**Негатив** (  )  
Обращение цветов и яркости, создание эффекта негатива.



**Художествен.** (  )  
Добавление Художествен эффектов к изображению.



**Рельеф** (  )  
Создание 3D эффекта (Рельеф).



**Мозаика** (  )  
Мозаичное наложение на изображение.



**Зеркало** (  )  
Отделение одной половины изображения и ее зеркальное отражение.





**Пастель** (  )  
Придание эффекта пастельного рисунка в бледных тонах.



**Косметический** (  )  
Корректировка недостатков лица.



**Стробск. эффект** (  )  
Техника записи изображения частями.

 Функции Мозаика, Пошаговая печать, Функция зеркалирования работают только в режиме 4:3.

## ЗАТЕМНЕНИЕ

Можно придать записи профессиональный вид, используя специальные эффекты, например уменьшение эффекта затемнения в начале и усиление в конце последовательности кадров.

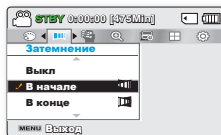
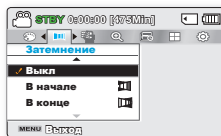

- Выберите видеорежим (  /  ) или режим фото нажав кнопку **MODE**. ↪ стр. 24

1. Нажмите кнопку **MENU**, джойстиком **управления (Влево/Вправо)** выберите пункт **"Затемнение"**.
2. Выберите необходимый элемент подменю с помощью кнопки **управления (Вверх/Вниз)**, затем нажмите кнопку **OK**.
3. Нажмите кнопку **MENU** для выхода из меню.



-  Если нужно повторно использовать эту функцию, ее необходимо включить еще раз.
- Применить функцию затемнения к видео, записанному в режиме непрерывной съемки, нельзя.

### Элементы подменю

Элемент	Описание	Отображение на экране
<b>Выкл.</b>	выключение функции	-
<b>В начале</b>	после начала записи будет применена функция затемнения.	
<b>В конце</b>	после завершения записи будет применена функция затемнения.	
<b>В начале/в конце</b>	после начала или остановки записи соответственно применяется функция затемнения.	

## ПОДАВЛЕНИЕ ВЕТРА

При записи звука с использованием встроенного микрофона можно снизить помехи, вызванные ветром, с помощью функции "Подавление ветра".

Выберите видеорежим (  /  ) или режим фото нажав кнопку **MODE**. ↵ стр. 24

1. Нажмите кнопку **MENU**, джойстиком **управления (Влево/Вправо)** выберите пункт "**Подавление ветра**".
2. Выберите необходимый элемент подменю с помощью кнопки **управления (Вверх/Вниз)**, затем нажмите кнопку **OK**.
3. Нажмите кнопку **MENU** для выхода из меню.

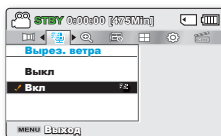
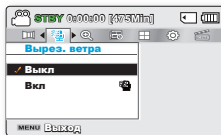

### Элементы подменю

Элемент	Описание	Отображение на экране
<b>Выкл.</b>	выключение функции.	-
<b>Вкл.</b>	при записи звука с использованием встроенного микрофона снижает помехи, вызванные ветром.	

 Функция "Подавление ветра" устраняет помехи, вызванные ветром, которые возникают на низких частотах.

## ТИП ЗУМА

Видеокамера со встроенной памятью имеет три типа зума: оптический, интеллектуальный и цифровой зум для записи видео.

Выберите видеорежим (  /  ) или режим фото нажав кнопку **MODE**. ↗ стр. 24

1. Нажмите кнопку **MENU**, джойстиком **управления (Влево/Вправо)** выберите пункт "Тип зума".

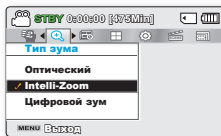

2. Выберите необходимый элемент подменю с помощью кнопки **управления (Вверх/Вниз)**, затем нажмите кнопку **OK**.

3. Нажмите кнопку **MENU** для выхода из меню.

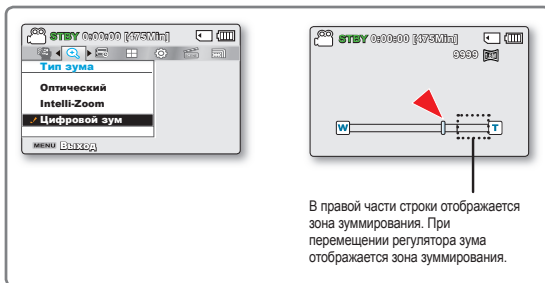

## Элементы подменю

Элемент	Описание	Отображение на экране
Оптический	Только оптическое увеличение до 52x.	Нет
Intelli-Zoom	<ul style="list-style-type: none"> <li>Видеокамера увеличивает полную ширину датчика изображения для получения большего диапазона зума без ухудшения качества изображения.</li> <li>Интеллектуальный зум до 65x.</li> </ul>	-
Цифровой зум	<ul style="list-style-type: none"> <li>При выборе данного параметра видеокамера автоматически переключается на цифровой зум во время увеличения вне диапазона оптического или интеллектуального зума.</li> <li>Цифровой зум до 2200x.</li> </ul>	-

-  С использованием цифрового зума проводится большая обработка изображение по сравнению с оптическим или интеллектуальным коэффициентом зуммирования, таким образом, Разрешение видео изображения может снижаться.
- Качество изображения может ухудшиться в зависимости от степени увеличения объекта.
- При использовании максимального зума качество изображения может ухудшиться.
- Диапазон зума изменяется в зависимости от форматного соотношения видео.

## ДЛИТЕЛЬНАЯ ЗАПИСЬ

Использование функции длительной записи позволяет запрограммировать на автоматическую запись определенного количества кадров за указанный промежуток времени или с учетом установленного интервала между кадрами. Например, видеокамеру на штативе (не входит в комплект поставки) в режиме длительной записи можно настроить для последовательной съемки кадров распускающегося цветка или птицы, выходящей гнездо.

 Выберите видеорежим (  /  ) или режим фото нажав кнопку **MODE**. → стр. 24

1. Нажмите кнопку **MENU**, джойстиком **управления (Влево/Вправо)** выберите пункт "Длительная запись".
2. С помощью **Управляя (Вверх/Вниз)** джойстиком управления выберите "Вкл" и нажмите кнопку **OK**.
  - Отобразятся интервал и общее время записи. ("Сек.": секунд, "Ч.": часов)
3. Установите необходимый интервал записи ("**Сек.**") с помощью джойстика **управления (Вверх/Вниз)**.

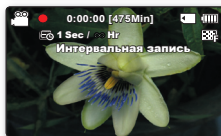
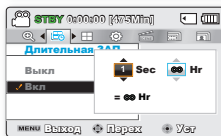
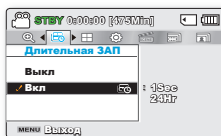

4. С помощью джойстика управления перейдите к следующему параметру ("Ч.") и подобным образом **установите (Влево/Вправо)** необходимое общее время записи.
5. Нажмите кнопку **OK** для завершения настройки, после чего нажмите кнопку **MENU** для выхода из меню.
6. После установки режима "Длительная запись" нажмите кнопку **начала/остановки записи**.
  - Длительная зап.
  - В зависимости от выбранного общего времени записи и интервала записи съемка кадров осуществляется по сценам.

### Элементы подменю

Элемент	Описание	Отображение на экране
<b>Выкл.</b>	выключение функции.	-
<b>Вкл.</b>	<ul style="list-style-type: none"> <li>• Интервал записи ("<b>Сек</b>") : изображение объекта записывается через установленный интервал. Съемка изображений происходит с заданным интервалом времени между кадрами; изображения сохраняются на носителе данных. 1 → 3 → 5 → 10 → 15 → 30 секунд</li> <li>• Общее время записи ("<b>Ч</b>") : Общее время от начала до конца записи. 24 → 48 → 72 → ∞ ч</li> </ul>	

## Пример функции длительной записи

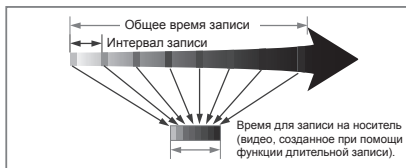

При использовании функции длительной записи в течение всего времени записи изображение фиксируется с предварительно установленным интервалом, в результате чего и создается длительная запись.

Например, функцию длительной записи можно использовать при съемке:

- распускающихся цветов;
- птицы, которая вьет гнездо;
- плывущих по небу облаков.



- Режим длительной записи отключается сразу после завершения записи. Чтобы воспользоваться функцией длительной записи еще раз, повторите действия 1-5.
- 25 последовательно снятых изображений составляют видео длительностью в 1 секунду. Так, минимальная длина видео, которую может сохранить ваша видеокамера, составляет одну секунду; значение параметра "Интервал" определяет требуемую продолжительность длительной записи. Например, установив интервал в значение "30с", длительная запись должна выполняться минимум 13 минут для съемки видео с минимальной продолжительностью в 1 секунду (25 изображений).
- Нажмите **кнопку начала/остановки** записи, если хотите остановить длительную запись.
- Функция длительной записи не поддерживает запись входящего звукового сигнала. (запись без звука)
- Когда размер видеозаписи достигает 1.8ГБ, автоматически начинается запись нового файла.
- Если во время длительной записи разряжается батарея, запись сохраняется до этого момента, а видеокамера переходит в режим ожидания. Через некоторое время на экране отображается сообщение с предупреждением о разряженной батарее, после чего камера автоматически отключается.
- Если размер видео, записываемого при помощи функции длительной записи, превышает объем памяти носителя, камера сохраняет максимально возможную часть видео и автоматически переходит в режим ожидания.
- При использовании функции длительной записи рекомендуется использовать адаптер переменного тока.
- В начале длительной записи на экране мигает сообщение "Функ-я длит. записи", а воспроизведение изображения на экране приостанавливается. Это нормальное явление. Не отсоединяйте источник питания и не извлекайте карту памяти из видеокамеры.



## НОРМИРОВАНИЕ



В этой видеокамере используется три типа сетки, с помощью которых можно выбрать.

Выберите видеорежим (  /  ) или режим фото нажав кнопку **MODE**. ↵стр. 24

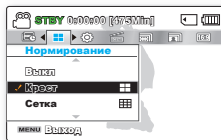
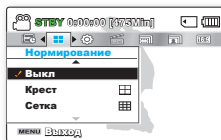
1. Нажмите кнопку **MENU**, джойстиком **управления (Влево/Вправо)** выберите пункт "Справочник".
2. Выберите необходимый элемент подменю с помощью кнопка **управления (Вверх/Вниз)**, затем нажмите кнопку **OK**.
3. Нажмите кнопку **MENU** для выхода из меню.



## Элементы подменю

Элемент	Описание	Отображение на экране
<b>Выкл.</b>	отмена функции сетки.	-
<b>Крест</b>	Это основная сетка. Ее следует использовать при фокусировании объекта по центру.	
<b>Сетка</b>	Используется во время записи объекта в горизонтальном или вертикальном ракурсах или в том случае, если включена функция "Теле макро".	
<b>Безоп. зона</b>	Изображения, выходящие за рамку слева/справа и Вверх/Внизу, не отображаются, если во время редактирования установлено форматное соотношение 4:3 и 2.35:1 соответственно.	

-  Зафиксируйте объект во время съемки на пересечении для балансировки положения изображения.
- Если снимок уже сделан, линии сетки на экране не отображаются.

# Параметры воспроизведения

## ЭЛЕМЕНТЫ МЕНЮ

- Доступные элементы меню могут отличаться в зависимости от режима работы.
- Информацию о воспроизведении видеоизображения и использовании кнопок см. на стр. 40 ~ 43.
- Подробную информацию об использовании элементов меню при воспроизведении см. на стр. 66 ~ 77.

● : возможно  
✕ : невозможно

### Элементы меню воспроизведения

Элементы		Видео (  )	Фото (  )	Значение по умолчанию	Стр.
Мультипросмотр (Только вид эскизного указателя)		●	●	По умолчанию	67
Парам. воспр.		●	✕	Воспр. все	68
Параметр Smart BGM		●	✕	BGM 01	68
Удалить		●	●	-	69
Защита		●	●	-	70
Кадровая печать		●	✕	-	71
Копирование*		●	●	-	73
Разделить	Разделить	●	✕	-	74
	Объединить (Только вид эскизного указателя)	●	✕	-	75
Слайдшоу		✕	●	-	76
Параметры слайдшоу		✕	●	-	77
Инф. о файле		●	●	-	77
Настройки		●	●	-	78

-  • Параметры меню и значения по умолчанию могут изменяться без предупреждения.
- Элементы, отмеченные \*, доступны только для моделей SMX-F53/54.
- В общем, на виде эскизов и одном виде используется одинаковый метод настройки функций, однако подробные параметры могут отличаться.

## МУЛЬТИПРОСМОТР

Функция просмотра нескольких видеофайлов позволяет сортировать эскизы записанных видео- и фотофайлов в соответствии с различными параметрами отображения.

- Нажмите кнопку **MODE**, чтобы выбрать режим (  ) воспроизведения.
- Выберите режим просмотра эскизов указателей видео- или фотофайлов. → стр. 40

1. Нажмите кнопку **MENU**, джойстиком **управления (Влево/Вправо)** выберите пункт "**Мультипросмотр**".
2. Выберите необходимый элемент подменю с помощью кнопки **управления (Вверх/Вниз)**, затем нажмите кнопку **OK**.

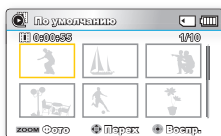
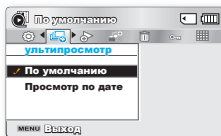

<Нормальный просмотр>



<Просмотр по дате>

## Элементы подменю

Элемент	Описание	Отображение на экране
По умолчанию	<ul style="list-style-type: none"> <li>• Эскизы видеофайлов воспроизводятся последовательно по времени записи.</li> <li>• Эскиз последнего записанного или воспроизводимого файла выделяется.</li> </ul>	-
Просмотр по дате	<ul style="list-style-type: none"> <li>• Записанные файлы в виде эскизов указателей будут отсортированы по дате записи.</li> </ul>	-

3. Для выбора отсортированного элемента используйте кнопки **управления (Вверх/Вниз/Влево/Вправо)**, а затем нажмите кнопку **OK**.

 Эта функция доступна только в режиме просмотра эскизов указателей.

## ПАРАМЕТРЫ ВОСПРОИЗВЕДЕНИЯ

Можно установить определенный режим воспроизведения.

- Нажмите кнопку MODE, чтобы выбрать режим воспроизведения (▶).
- выберите режим просмотра эскизных указателей видеофайлов.
  - ↳ стр. 40

1. Нажмите кнопку **MENU**, джойстиком **управления (Влево/Вправо)** выберите пункт "Параметры воспроизведения".

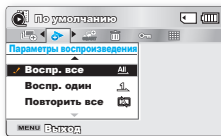

2. Выберите необходимый элемент подменю с помощью кнопки **управления (Вверх/Вниз)**, затем нажмите кнопку **OK**.

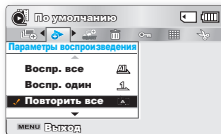

3. Нажмите кнопку **MENU** для выхода из меню.

### Элементы подменю

Элемент	Описание	Отображение на экране
<b>Воспр. все</b>	воспроизведение от выбранного видеоизображения до последнего видеоизображения.	
<b>Воспр. один</b>	воспроизведение выбранного видеоизображения.	
<b>Повторить все</b>	повторное воспроизведение всех видеоизображений.	
<b>Повторить один</b>	многократное воспроизведение выбранных видеоизображений.	

## ПАРАМЕТР SMART BGM

При просмотре видео можно использовать фоновую музыку. Выберите для воспроизведения желательную BGM.

- Нажмите кнопку MODE, чтобы выбрать режим воспроизведения (▶).
- выберите режим просмотра эскизных указателей видеофайлов.
  - ↳ стр. 40

1. Нажмите кнопку **MENU**, джойстиком **управления (Влево/Вправо)** выберите пункт "Параметр Smart BGM".
2. Выберите необходимый элемент подменю с помощью кнопки **управления (Вверх/Вниз)**, затем нажмите кнопку **OK**.

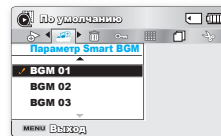

### Элементы подменю



Элемент	Описание	Отображение на экране
<b>BGM 01</b>	Воспроизведение BGM 01	-
<b>BGM 02</b>	Воспроизведение BGM 02	-
<b>BGM 03</b>	Воспроизведение BGM 03	-
<b>В случайном порядке</b>	Воспроизведение BGM 01 - 03 произойдет в случайном порядке.	-

3. Нажмите кнопку **MENU** для выхода из меню.
  - Воспроизводится желаемая фоновая музыка.

- Если уровень естественного звука видеозаписи достаточно высок, то громкость BGM соответственно уменьшится. И наоборот, если уровень естественного звука видеозаписи низок, то громкость BGM соответственно увеличится.
- Если включить или выключить фоновую музыку во время просмотра видео, то воспроизведение видео начнется с начала.
- При смене BGM путем нажатия кнопки **МЕНЮ** во время воспроизведения BGM, приостановленное видео вернется в начало и установится режим паузы. Нажмите кнопку **OK**, чтобы его воспроизвести, и тогда включится новая BGM.

## УДАЛИТЬ

Можно удалять записи по отдельности или все сразу.

-  Нажмите кнопку **MODE** чтобы выбрать режим (  ) воспроизведения.
- Выберите режим просмотра эскизных указателей видеофайлов.  $\rightarrow$  стр. 40

1. Нажмите кнопку **MENU**, джойстиком **управления (Влево/Вправо)** выберите пункт "Удалить".

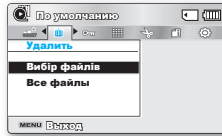

2. Выберите необходимый элемент подменю с помощью кнопки **управления (Вверх/Вниз)**, затем нажмите кнопку **OK**.

### Элементы подменю

Элемент	Описание	Отображение на экране
Выбрать файлы	Удаление отдельных выбранных видеоизображений (или фотографий). - Для удаления отдельных видеоизображений (или фотографий) выберите необходимые видеоизображения (или фотографии) с помощью кнопки OK. Затем нажмите кнопку MENU для удаления. - На выбранных видеоизображениях (или фотографиях) отобразится индикатор (  ). - При нажатии кнопки OK выполняется переключение режимов выбора и отмены.	-
Все файлы	Удаление всех видеоизображений (или фотографий).	-

3. If you selected **Select Files**, the selection screen appears. The selected file is deleted.

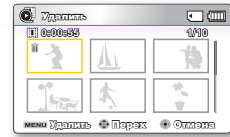

- a. Use the **Control (Left/Right)** button to move to the photo or video you want to delete.
- b. Press the **OK** button to mark the photo for deletion. The garbage can icon appears on the photo or video.
- c. Repeat Steps a and b for each photo or video you want to delete.
- d. Press the **Menu** button to delete the the photos and videos you selected.
- e. The "Delete Selected Files?" screen appears. Use the **Control** button to select **Yes**, and then press the **OK** button.



4. If you selected All Files, the "Delete all photo files in card?" screen appears. Use the **Control** button to select **Yes**, and then press the **OK** button.

-  Удаленный файл восстановить невозможно.
- Не отсоединяйте адаптер переменного тока и не вынимайте карту памяти во время удаления файлов. В противном случае носитель может быть поврежден.

-  Чтобы предотвратить случайное удаление важных изображений, установите для них защиту.  $\rightarrow$  стр. 70
- Защищенные изображения нельзя удалить. Чтобы удалить защищенное изображение, сначала необходимо снять защиту.
- Чтобы удалить изображение, необходимо отключить функцию защиты.
- Если на карте памяти установлена защита от записи, то удаление выполнить нельзя.  $\rightarrow$  стр. 32
- Функцией удаления невозможно воспользоваться, если заряд батареи недостаточный. Рекомендуется использовать адаптер переменного тока, чтобы избежать потери заряда батареи при удалении.

## ЗАЩИТА

Важные сохраненные видеоизображения (или фотографии) можно защитить от случайного удаления. Защищенные изображения не будут удаляться, пока не будет отключена защита или отформатирована память.

-  Нажмите кнопку **MODE** чтобы выбрать режим (  ) воспроизведения.
- Выберите режим просмотра эскизных указателей видеофайлов.   
↳ стр. 40

1. Нажмите кнопку **MENU**, джойстиком **управления (Влево/Вправо)** выберите пункт **"ЗАЩИТА."**
2. Выберите необходимый элемент подменю с помощью кнопки **управления (Вверх/Вниз)** затем нажмите кнопку **OK**.

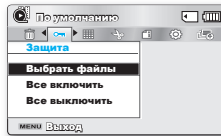

### Элементы подменю

Элемент	Описание	Отображение на экране
<b>Выбрать файлы</b>	Защита выбранных видеоизображений (или фотографий) от удаления <ul style="list-style-type: none"> <li>- Для защиты отдельных видеоизображений (или фотографий) выберите необходимые видеоизображения (или фотографии) с помощью кнопки <b>OK</b>. Затем нажмите кнопку <b>MENU</b> для подтверждения.</li> <li>- На выбранных видеоизображениях (или фотографиях) отобразится индикатор (  )</li> <li>- При нажатии кнопки <b>OK</b> выполняется переключение режимов выбора и отмены.</li> </ul>	-
<b>Все включить</b>	Защита всех видеоизображений (или фотографий).	-
<b>Все выключить</b>	Отмена защиты для всех видеоизображений (или фотографий).	-



3. If you selected **Select Files**, the selection screen appears
  - a. Use the **Control (Left/Right)** button to move to the photo or video you want to protect.
  - b. Press the **OK** button to mark the photo for deletion. The key icon appears on the photo or video.
  - c. Repeat Steps a and b for each photo or video you want to protect.
  - d. Press the **Menu** button to protect the the photos and videos you selected.
  - e. The "Protect Selected Files?" screen appears. Use the **Control** button to select **Yes**, and then press the **OK** button.
4. If you selected All On, the "Protect all on?" screen appears. Use the **Control** button to select **Yes**, and then press the **OK** button.
5. If you selected All Off, the "Protect all off?" screen appears. Use the **Control** button to select **Yes**, and then press the **OK** button.



- При отображении видеоизображений (или фотографий) с защитой на них будет отображаться индикатор (  ).
- Если защита от записи на карте памяти заблокирована, то установить защиту для изображения нельзя.

## КАДРОВАЯ ПЕЧАТЬ

Использование покадровой печати позволяет создать сборное изображение видеозаписей, что дает возможность определить содержание видео. С помощью этой функции из выбранной видеозаписи в произвольном порядке выбираются 16 фотографий и создается одна фотография, которая состоит из 16 кадров. Эта фотография сохраняется на носителе. Таким образом можно быстро просмотреть видеозапись и определить ее содержание.

-  • Нажмите кнопку **MODE** чтобы выбрать режим (  ) воспроизведения.
- Выберите режим просмотра эскизных указателей видеофайлов.  
→ стр. 40

1. Нажмите кнопку **MENU**, используя джойстик **управлени (Влево/Вправо/ОК)** → "**Кадровая печать**" → "**Выбрать файлы**".

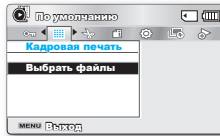

2. С помощью джойстика **управления (Вверх/Вниз/Влево/Вправо)** выберите необходимые видеоизображения, затем нажмите кнопку **OK**.

- Отобразится сообщение о подтверждении выполнения выбранного действия.

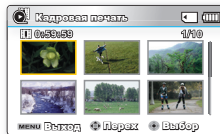

3. Выберите "**Да**".

- Распечатанные файлы изображения в режиме раскадровки отображаются на ЖК-дисплее на протяжении 3 секунд.
- 16 кадров в случайном порядке выбираются из указанной видеозаписи и сохраняются на носителе.

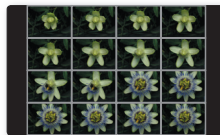

- С помощью кнопки **VIEW** вы можете просмотреть изображения в режиме раскадровки для печати. → стр. 72
- Изображения в режиме раскадровки отображаются с форматным соотношением 4:3. Поэтому на экране может отображаться не целое изображение.
- При покадровой печати все 16 эскизов интракадров могут не отображаться в следующих случаях:
  - Записанный видеофайл слишком короткий (чтобы извлечь 16 эскизов интракадров из видеофайла, его продолжительность должна составлять больше 8 секунд.)

## ИСПОЛЬЗОВАНИЕ iVIEW

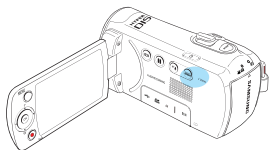

Эта функция обеспечивает предварительный просмотр изображения в режиме раскадровки перед выполнением печати.



- Нажмите кнопку **MODE** чтобы выбрать режим (  ) воспроизведения.
- Выберите режим просмотра эскизных указателей видеофайлов.   
↳ стр. 40

1. Используя джойстик **управления (Вверх/Вниз/Влево/Вправо)** выберите необходимые видеофайлы и нажмите сенсорную кнопку **iVIEW**.

- На ЖК-экране отобразятся отобранные 16 интракадров изображений.
- 16 кадров из указанной видеозаписи выбираются произвольно.
- Если необходимо сохранить изображение в режиме раскадровки на носитель, нажмите кнопку **PHOTO**. После этого в режиме воспроизведения фотографий можно найти сохраненное изображение в режиме раскадровки.   
↳ стр. 43

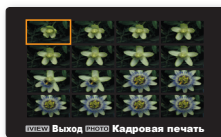

- **Файл с 16 эскизами интракадров невозможно выделить в указанных ниже случаях:**
  - Записанный видеофайл слишком короткий (Чтобы извлечь 16 эскизов интракадров из видеофайла, его продолжительность должна составлять больше 8 секунд.)
- Эта функция доступна только для экрана эскизного указателя видео.



## КОПИРОВАТЬ (Только для SMX-F53/54)

Видео- и фотофайлы, сохраненные на встроенной памяти, можно копировать на внешнюю карту флеш-памяти. Копирование на карту памяти не удаляет оригиналы из встроенной памяти.

- ✎ Нажмите кнопку **MODE** чтобы выбрать режим (  ) воспроизведения.
- ✎ Выберите режим просмотра эскизных указателей видеофайлов.
  - ↳ стр. 40

1. Нажмите кнопку **MENU**, джойстиком **управления (Влево/Вправо)** выберите пункт "Копирование"

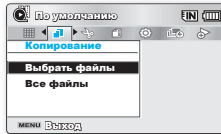

2. Выберите необходимый элемент подменю с помощью кнопки **управления (Вверх/Вниз)** затем нажмите кнопку **OK**.

### Элементы подменю

Элемент	Описание	Отображение на экране
Выбрать файлы	Копирование отдельных видеоизображений (или фотографий). <ul style="list-style-type: none"> <li>- Для копирования отдельных видеоизображений (или фотографий) выберите необходимые видеоизображения (или фотографии) с помощью кнопки <b>OK</b>.</li> <li>- На выбранных видеоизображениях (или фотографиях) отобразится индикатор (  ). Затем нажмите кнопку <b>MENU</b> для подтверждения.</li> <li>- При нажатии кнопку <b>OK</b> выполняется переключение режимов выбора и отмены.</li> </ul>	-
Все файлы	Копирование всех видеоизображений (или фотографий).	-

3. If you selected **Select Files**, the selection screen appears.

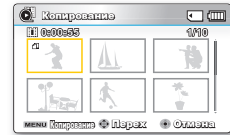

a. Use the **Control (Left/Right)** button to move to the photo or video you want to copy.

b. Press the **OK** button to mark the photo for copying. The copy icon appears on the photo or video.

c. Repeat Steps a and b for each photo or video you want to copy.

d. Press the **Menu** button to copy the photos and videos you selected.

e. The "Copy Selected Files?" screen appears. Use the **Control (Left/Right)** button to select Yes, and then press the **OK** button.

4. If you selected **All Files**, the "Copy all files to internal memory?" screen appears. Use the **Control (Left/Right)** button to select **Yes**, and then press the **OK** button.



- Невозможно скопировать файл, если на карте памяти недостаточно свободного места. Удалите ненужные файлы перед копированием. ↳ стр. 69
- Общий размер файлов, которые можно скопировать, не должен превышать объем свободного места на карте памяти. Если размер файлов, которые необходимо скопировать, превышает объем свободного места на карте, появится сообщение об ошибке.
- Если карта памяти не вставлена, нельзя выполнить функцию "Копирование".
- Скопированные видеоизображения (или фотографии) не имеют защиты, даже если для оригинала настроена защита.
- Копирование может занимать некоторое время в зависимости от числа и размера файлов
- Копирование может не работать, если заряд батареи недостаточный. По возможности используйте адаптер переменного тока во время копирования для предотвращения отключения питания.
- Обратите внимание, что удаление батарейного блока или отключение адаптера питания переменного тока во время копирования файлов может привести к повреждению носителя.

## РЕДАКТИРОВАТЬ (Разделить)

Видеоизображение можно разделить сколько угодно раз, чтобы удалить ненужную его часть.

Видеоизображения будут разделены на группы по два изображения.

- Нажмите кнопка **MODE** чтобы выбрать режим (  ) воспроизведения.
- Выберите режим просмотра эскизных указателей видеофайлов. ➔ стр. 40

1. Нажмите кнопку **MENU**, джойстиком **управления (Влево/Вправо)** выберите пункт "Редактировать" Управляя джойстиком **управления (Вверх/Вниз/ОК)** выберите пункт "Разделить".

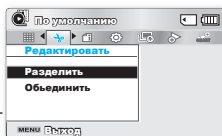

2. Выберите необходимое видеоизображение с помощью джойстика **управления (Вверх/Вниз/Влево/Вправо/ОК)**.
  - Воспроизведение выбранного видеоизображения будет приостановлено.



3. Поиск точки деления можно выполнить с помощью нажатия джойстика **управления (Влево/Вправо/ОК)**.



4. Чтобы остановиться в точке деления, нажмите кнопку **MENU**.
  - Отобразится сообщение о подтверждении выполнения выбранного действия.
5. Выберите "Да".
  - Если требуется удалить ненужную часть видеоизображения, сначала разделите видео, а затем удалите ненужную его часть. После деления видеоизображения можно выполнить объединение с другими необходимыми видеоизображениями ➔ стр. 75
  - Вторая часть разделенного изображения отобразится в конце эскизного указателя.

**Пример.** Видеоизображение можно разделить на две части, чтобы можно было удалить часть изображения, которая больше не требуется.





- Видеоизображение разделено на два видеоизображения.



- **Функция "Разделение" недоступна в перечисленных ниже случаях:**
  - Если общее время видеозаписи составляет менее 6 секунд.
  - При попытке разделить видео, когда длительность начала и конца части составляет менее 3 секунд.
  - Если оставшийся объем свободной памяти меньше прибл. 40 Мб.
  - Видеофайлы, записанные на других устройствах и отредактированные на них.
- Невозможно удалить изображения, для которых установлена защита. Чтобы удалить изображение, необходимо отключить функцию защиты. ➔ стр. 70
- Точка деления может сместиться Влево или Вправо от назначенной точки приблизительно на 0,5 секунды.

## РЕДАКТИРОВАТЬ (Объединить)



Можно объединить два разных видеоизображения

-  Нажмите кнопку **MODE** чтобы выбрать режим (  ) воспроизведения.
- Выберите режим просмотра эскизных указателей видеофайлов.  
↪ стр. 40

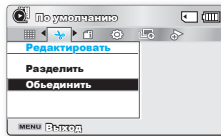
1. Нажмите кнопку **MENU**, джойстиком **управления (Влево/Вправо)** выберите пункт **"Редактировать"** Управляя джойстиком **управления (Вверх/Вниз/ОК)** выберите пункт **"Объединить"**.



2. Выберите необходимое видеоизображение с помощью джойстика **управления (Вверх/Вниз/Влево/Вправо/ОК)**.

- На выбранных видеоизображениях отобразится индикатор (  ).
- При выборе эскиза видеоизображения для этого изображения будет выбрано (на изображении отобразится индикатор (  )) или отменено объединение (индикатор (  ) на изображении исчезнет).

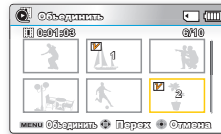

3. Нажмите кнопку **MENU**.
  - Отобразится сообщение о подтверждении выполнения выбранного действия.

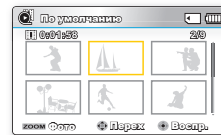

4. Выберите **"Да"**.
  - Два видеоизображения будут объединены в соответствии с выбранным порядком и восстановлены как одно видеоизображение.
  - Для объединенного видеоизображения отобразится эскиз первого из объединенных изображений.



- Невозможно объединить указанные ниже видеозаписи:
  - Видеозаписи с разными форматами разрешения (Оч. высокое / Высокое / Обычное и Веб высокое / Веб Об).
  - Видеозаписи с разным форматным соотношением. (4:3 и 16:9)
  - Видеофайл, записанный в режиме длительной записи, и обычный файл.
  - Файлы, общий размер которых превышает прил. 1,8 Гб.
  - Если оставшийся объем свободной памяти меньше прил. 40 Мб.
  - Если объединить видеофайлы, которые имеют одинаковое Разрешение видео, но разное качество, качество воспроизведения объединенных видеофайлов будет хуже. (Например, если объединить видеоклип с качеством **"Оч. высокое"** и видеоклип с качеством **"Высокое"**, который имеет такое же Разрешение видео, то объединенный видеоклип будет иметь Разрешение видео и качество **"Высокое"**.)
  - Видеофайлы, записанные на других устройствах и отредактированные на них.
- Невозможно объединить изображения, для которых установлена защита. Чтобы вставить изображение, сначала необходимо отключить функцию защиты. ↪ стр. 70
- Исходные видеоизображения сохранены не будут.
- Одновременно можно объединить не более 2 видеоизображений.
- Эта функция доступна только для экрана эскизного указателя видео.

## СЛАЙДШОУ

Можно автоматически воспроизводить все фотографии, хранящиеся на носителе.

- Нажмите кнопку **MODE** чтобы выбрать режим (  ) воспроизведения.
- Выберите режим просмотра эскизных указателей видеофайлов. ➔ стр. 40

1. Нажмите кнопку **MENU**, джойстиком **управления (Влево/Вправо)** выберите пункт **"Слайдшоу"** → **"Начало"**.

2. Нажмите кнопку **OK**.

- Отобразится индикатор (  ). Слайдшоу начнется с текущего изображения.
- Чтобы завершить Слайдшоу, нажмите кнопку **OK** еще раз.
- Чтобы вернуться к режиму эскизных указателей, переместите регулятор **зума**.

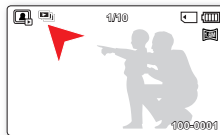
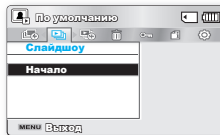
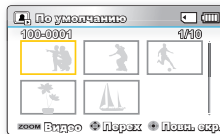

- По умолчанию в видеокамере хранятся 4 музыкальных файла фоновой музыки. Во время запуска слайд-шоу фоновая музыка воспроизводится в произвольном порядке.
- Во время показа слайд-шоу с музыкальным сопровождением можно настроить уровень громкости фоновой музыки с помощью кнопок **управления (Вверх/Вниз)**.

## ПАРАМЕТРЫ СЛАЙДШОУ

Вы можете просматривать слайд-шоу с применением разных эффектов.

- Нажмите кнопку **MODE** чтобы выбрать режим (  ) воспроизведения.
- Выберите режим просмотра эскизных указателей фотофайлов.   
↳ стр. 40

1. Нажмите кнопку **MENU**, джойстиком **управления (Влево/Вправо/ОК)** выберите пункт "Параметры слайдшоу".

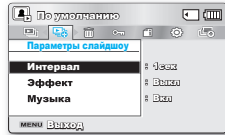

2. Выберите параметр с помощью кнопки **управления (Вверх/Вниз/Влево/Вправо)**, а затем нажмите кнопку **ОК**.

3. Нажмите кнопку **MENU** для выхода из меню.

### Элементы подменю

Элемент	Описание	Отображение на экране
Интервал	Установите интервал перехода между изображениями слайд-шоу (1 сек или 3 сек)	-
Эффект	Если для параметра "Эффект" установлено значение "Вкл", изображения в слайд-шоу отображаются последовательно.	-
Музыка	Если для параметра "Музыка" установлено значение "Вкл", при показе слайд-шоу будет воспроизводиться фоновая музыка. (Мелодия фоновой музыки выбирается в случайном порядке из 4 образцов музыкальных файлов.)	-

## ИНФОРМАЦИЯ О ФАЙЛЕ

ThМожно посмотреть сведения обо всех изображениях.

- Нажмите кнопку **MODE**, чтобы выбрать режим воспроизведения (  ) .   
↳ стр. 24

1. Нажмите кнопку **MENU** джойстиком **управления (Влево/Вправо/ОК)** выберите пункт "Инфо о файле" → "Выбрать файлы".

- На экране отобразится информация о выбранных файлах.

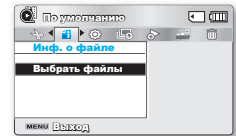

2. Выберите необходимое видеоизображение с помощью джойстика **управления (Вверх/Вниз/Влево/Вправо/ОК)**.

- Информация о выбранном файле отобразится следующим образом.
  - дата
  - продолжительность.
  - размер
  - Разрешение видео

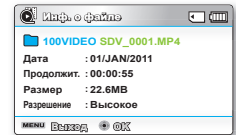

3. Нажмите кнопку **MENU** еще раз после подтверждения.

# Настройка системы



## ЭЛЕМЕНТЫ МЕНЮ

Можно установить параметры даты/времени, язык экранного меню и параметры дисплея для видеокамеры со встроенной памятью.

● : возможно

× : невозможно

### Элементы меню "Настройка"

Элементы	Режим записи (  /  )	Режим воспроизведения (вид эскизов)		Режим воспроизведения (режим показа целого изображения)		Значения по умолчанию	Стр
		Видео	Фото	Видео	Фото		
Тип памяти *	●	●	●	×	×	Память	79
Инфо о памяти	●	●	●	●	●	-	79
Формат	●	●	●	●	●	-	80
№ файла	●	●	●	●	●	Серии	81
Часовой пояс	●	●	●	●	●	Дом	82
Дата и время	●	●	●	●	●	-	83
Тип даты	●	●	●	●	●	-	83
Тип времени	●	●	●	●	●	24	84
Вывод даты/врем.	●	●	●	●	●	Выкл	84
Яркость ЖКД	●	×	×	×	×	0	85
Цвет ЖКД	●	×	×	×	×	0	85
Управление ЖКД	●	●	●	●	●	Выкл	86
Дизайн меню	●	●	●	●	●	Мистич. белый	86
Прозрачность	●	×	×	×	×	0%	87
Звук кнопок	●	●	●	×	●	Вкл	87
Звук затвора	●	●	●	●	●	Вкл	88
Автовключение **	●	●	●	●	●	5 мин.	88
ПО для ПК	●	●	●	●	●	Вкл	89
ТВ-показ	●	×	×	●	●	Вкл	89
По умолчанию	●	●	●	×	×	-	90
Версия	●	●	●	●	●	-	90
Language	●	●	●	●	●	Русский	90
Демо	●	×	×	×	×	Вкл	91



- Параметры меню и значения по умолчанию могут изменяться без предупреждения.
- Существует несколько функций, которые невозможно использовать одновременно в меню. Невозможно выбрать серые пункты меню.
- Элементы, отмеченные \*, доступны только для моделей SMX-F53/54.
- Элементы, обозначенные \*\*, доступны, только если питание поступает к видеокамере с помощью батарейного блока.

## ТИП ПАМЯТИ (только SMX-F53/54)

Видеоизображения (или фотографии) можно записывать на встроенную память или на карту памяти, поэтому перед началом записи или воспроизведения необходимо выбрать нужный носитель.

1. Нажмите кнопку **MENU**, джойстиком **управления (Влево/Вправо)** выберите пункт **"Настройки"**, управляя **(Вверх/Вниз/ОК)** джойстиком выберите **"Тип памяти."**
2. Выберите параметр с помощью кнопки **управления (Вверх/Вниз)**, а затем нажмите кнопку **ОК**.
3. Нажмите кнопку **MENU** для выхода из меню.

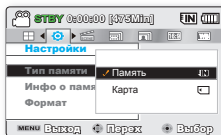
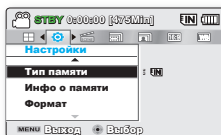

### Элементы подменю

Параметры	Описание	Отображение на экране
Память	Выбор встроенной памяти в качестве носителя. Можно записывать или воспроизводить изображения из встроенной памяти.	
Карта	Выбор карты памяти в качестве носителя. Можно записывать или воспроизводить изображения, хранящиеся на карте памяти.	

Если носитель не вставлен, его нельзя выбрать. В меню этот элемент будет отображаться тусклым цветом.

## ИНФОРМАЦИЯ О ПАМЯТИ

Отображается информация об устройстве хранения. Можно получить сведения о носителе, использованном и свободном объеме памяти.

1. Нажмите кнопку **MENU**, джойстиком **управления (Влево/Вправо)** выберите пункт **"Настройки"**, управляя **(Вверх/Вниз/ОК)** джойстиком выберите **"Инфо о памяти"**.
2. Выберите параметр с помощью кнопки **управления (Вверх/Вниз)**, а затем нажмите кнопку **ОК**.
  - Перемещая джойстик **управления (Вверх/Вниз)**, выберите необходимый тип носителя, после чего нажмите кнопку **ОК**. (только SMX-F53/54)
3. Отобразится информация о выбранном типе носителя.
  - На экране отображается емкость памяти выбранного носителя и доступное время записи для определенного разрешения видеофайла.
  - Переместите джойстик **управления (Вверх/Вниз)** чтобы отобразить необходимую информацию.
  - Ознакомившись с информацией, нажмите кнопку **ОК**, чтобы вернуться к предыдущему экрану меню.
4. Нажмите кнопку **MENU** для выхода из меню.

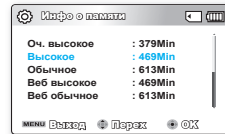
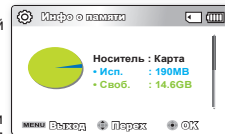
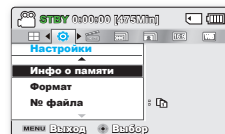

### Элементы подменю

Параметры	Описание	Отображение на экране
Память (только SMX-F53/54)	Отображение информации о типе памяти носителя.	-
Карта	Отображение информации о типе памяти вставленной карты.	-

- Если носитель не вставлен, его нельзя выбрать. В меню этот элемент будет отображаться тусклым цветом.
- На экране информации о носителе можно проверить объём использованной и свободной памяти, а также оставшееся время записи для каждого разрешения. Чтобы получить необходимую информацию, прокрутите экран с помощью кнопки **управления (Вверх/Вниз)**.

## ФОРМАТ

Эта функция используется, если необходимо удалить все файлы или устранить повреждения носителя.

После форматирования скорость носителя становится более стабильной. Однако примите во внимание, что в результате форматирования удаляются все файлы на носителе, включая защищенные. Все настройки можно восстановить.

1. Нажмите кнопку **MENU**, джойстиком управления (Влево/Вправо) выберите пункт "Настройки", управляя (Вверх/Вниз/ОК) джойстиком выберите "Формат"

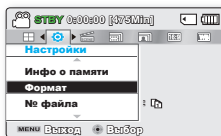



2. Выберите необходимый носитель с помощью джойстика управления (Вверх/Вниз), после чего нажмите кнопку ОК. (только SMX-F53/54)
3. Появится сообщение с запросом о подтверждении выполнения выбранного действия.
- Выберите "Да" с помощью джойстика управления (Влево/Вправо/ОК).

### Элементы подменю

Параметры	Описание	Отображение на экране
Память (только SMX-F53/54)	Форматирование встроенного носителя.	-
Карта	Форматирование карты памяти.	-

4. Нажмите кнопку **MENU** для выхода из меню.

-  Во время форматирования не извлекайте носитель и не выполняйте другие операции (например, отключение питания). При форматировании необходимо использовать прилагаемый адаптер переменного тока во избежание повреждения носителя в случае разрядки батареи.
- При повреждении носителя необходимо отформатировать его повторно.
-  **Не форматировать носитель на ПК или другом устройстве.** Убедитесь, что носитель отформатирован на этой видеокамере.
- Форматируйте карту памяти в следующих случаях:
  - перед использованием новой карты памяти;
  - если карта памяти отформатирована/записана на других устройствах;
  - если не удается считать данные карты памяти с помощью этой видеокамеры;
- Форматирование карты памяти с установленной защитой от записи невозможно.
- Если носитель не вставлен, его нельзя выбрать. В меню этот элемент будет отображаться тусклым цветом.
- Форматирование выполнить невозможно, если батарея недостаточно заряжена. Рекомендуется использовать адаптер переменного тока, чтобы избежать потери заряда батареи при форматировании.



## № ФАЙЛА

Номера файлов присваиваются записываемым изображениям в порядке их записи.

1. Нажмите кнопку **MENU**, джойстиком **управления (Влево/Вправо)** выберите пункт **"Настройки"**, управляя **(Вверх/Вниз/ОК)** джойстиком выберите **"№ файла."**
2. выберите параметр с помощью кнопки **управления (Вверх/Вниз)**, а затем нажмите кнопку **ОК.**
3. Нажмите кнопку **MENU** для выхода из меню.

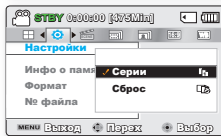
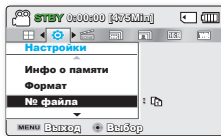

### Элементы подменю

Параметры	Описание	Отображение на экране
<b>Серии</b>	Назначение номеров файлов по порядку, даже если карта памяти заменена на другую, или после выполнения форматирования, а также после удаления всех файлов. Номер файла сбрасывается при создании новой папки.	-
<b>Сброс</b>	Сброс номера файла до 0001 даже после форматирования, удаления всех файлов или установки новой карты памяти.	-



Если для параметра **"№ файла"** установлено значение **"Серии"**, то каждому файлу присваиваются разные номера, что позволяет избежать дублирования имен файлов. Это очень удобно, если необходимо работать с файлами на компьютере.

## ЧАСОВОЙ ПОЯС

При использовании видеокамеры со встроенной памятью в поездке можно легко установить местное время.

1. Нажмите кнопку **MENU**, джойстиком **управления (Влево/Вправо)** выберите пункт **"Настройки"**, управляя **(Вверх/Вниз/ОК)** джойстиком выберите **"Часовой пояс"**
2. Выберите параметр с помощью кнопки **управления (Вверх/Вниз)**, а затем нажмите кнопку **ОК**.
3. Нажмите кнопку **MENU** для выхода из меню.

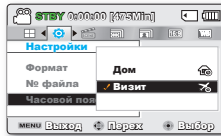
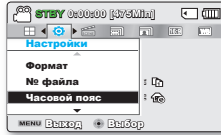

### Элементы подменю

Параметры	Описание	Отображение на экране
<b>Дом</b>	На часах будет отображаться время, соответствующее настройке, выполненной в меню "Дата и время". Выберите это меню при первом включении видеокамеры со встроенной памятью или при восстановлении настройки времени и даты, соответствующей вашей местности.	-
<b>Визит</b>	Во время пребывания в другом часовом поясе с помощью этого меню можно использовать местное время, не изменяя настройку времени для вашей местности. Часы будут настроены в соответствии с разницей во времени.	

### Установка местного времени на часах ("Визит")

Находясь в поездке, можно легко установить местный часовой пояс.

1. Перемещая джойстик **управления (Вверх/Вниз)** чтобы выбрать параметр **"Часовой пояс"** в режиме настройки, затем нажмите кнопку **ОК**.
  - Отобразится экран Часовой пояс.
2. Выберите "Визит" с помощью джойстиком **управления (Вверх/Вниз/ОК)**, а затем выберите свою область также с помощью джойстиком **управления (Влево/Вправо)**.
  - Можно определить разницу во времени для параметров **"Дом"** и **"Визит"**.
3. Нажмите кнопку **ОК** для подтверждения.
  - Часы будут настроены на время посещаемой местности.

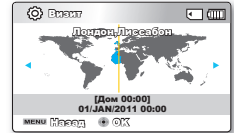

Дату и время можно указать в области **"Дата и время"** меню **"Настройки"**. — стр. 83

## НАСТРОЙКА ДАТЫ/ВРЕМЕНИ

Если дата и время записи настроены, они будут отображаться во время воспроизведения. Рекомендуется предварительно настраивать дату и время для записи юбилейных событий.

1. Нажмите кнопку **MENU**, джойстиком **управления (Влево/Вправо)** выберите пункт **"Настройки"**, управляя **(Вверх/Вниз/ОК)** джойстиком выберите **"Дата и время"**.

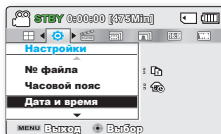

2. Установите дату и время, а также измените значения параметров с помощью кнопки **управления (Вверх/Вниз/Влево/Вправо)**.

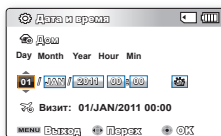

3. Убедитесь в том, что часы настроены правильно, а затем нажмите кнопку **ОК**.

- Максимальное значение года, которое можно установить – 2037.
- Установите для дисплея **"Уст. даты/времени"** параметр **"Вкл."**   
↳ стр. 84
- После выбора значка (🕒) время будет переведено на час вперед.

## ТИП ДАТЫ

Можно установить тип отображения для даты, настроенной согласно выбранному параметру.

1. Нажмите кнопку **MENU**, джойстиком **управления (Влево/Вправо)** выберите пункт **"Настройки"**, управляя **(Вверх/Вниз/ОК)** джойстиком выберите **"Тип даты."**

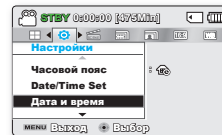

2. Выберите необходимый элемент подменю с помощью кнопки **управления (Вверх/Вниз)**, затем нажмите кнопку **ОК**.
3. Нажмите кнопку **MENU** для выхода из меню.

### Элементы подменю

Параметры	Описание	Отображение на экране
2011/01/01	дата отображается в такой последовательности: год, месяц (две цифры), дата.	2011/01/01
JAN/01/2011	дата отображается в такой последовательности: месяц, дата и год.	JAN/01/2011
01/JAN/2011	дата отображается в такой последовательности: дата, месяц, год.	01/JAN2011
01/01/2011	дата отображается в такой последовательности: дата, месяц (две цифры), год.	01/01/2011

Эта функция зависит от настройки **"Вывод даты/врем."**

## ТИП ВРЕМЕНИ

Можно установить тип отображения для времени, настроенного согласно выбранному параметру.

1. Нажмите кнопку **MENU**, джойстиком **управления (Влево/Вправо)** выберите пункт **"Настройки", управляя (Вверх/Вниз/ОК)** джойстиком выберите **"Тип времени."**

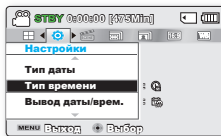

2. Выберите необходимый элемент подменю с помощью кнопки **управления (Вверх/Вниз)**, затем нажмите кнопку **ОК**.
3. Нажмите кнопку **MENU** для выхода из меню.

### Элементы подменю

Параметры	Описание	Отображение на экране
12ч	отображение информации о времени в 12-часовом формате.	12:00 AM
24ч	отображение информации о времени в 24-часовом формате.	00:00

 Эта функция зависит от настройки **"Вывод даты/врем."**

## ОТОБР. ДАТ/ВРЕМ

Можно настроить дату и время, которые будут отображаться на ЖК-экране согласно выбранному параметру.

1. Нажмите кнопку **MENU**, джойстиком **управления (Влево/Вправо)** выберите пункт **"Настройки", управляя (Вверх/Вниз/ОК)** джойстиком выберите **"Отобр. дат/врем."**

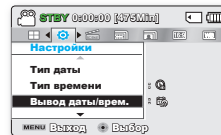

2. Выберите необходимое подменю и элемент меню с помощью кнопки **управления (Вверх/Вниз)**, затем нажмите кнопку **ОК**.
  - Дата/время отобразятся на ЖК-экране согласно выбранному параметру.

### Элементы подменю

Параметры	Описание	Отображение на экране
Выкл.	информация о текущей дате/времени не отображается.	-
Дата	отображение текущей даты.	01/JAN/2011
Время	отображение текущего времени.	00:00
Дата и время	отображение текущей даты и времени.	01/JAN/2011 00:00

 Дата/время будет отображаться в формате **"01/JAN/2011 00:00"** в нижеприведенных случаях.

- Видеозапись или фотосъемка выполнена до настройки даты/времени в видеокамере.
- Встроенная аккумуляторная батарея разряжена.

## ЯРКОСТЬ ЖКД

Можно настроить яркость ЖК-дисплея для устранения проблем, связанных с условиями общего освещения.

1. Нажмите кнопку **MENU**, джойстиком **управления (Влево/Вправо)** выберите пункт "**Настройка**", управляя (**Вверх/Вниз/ОК**) джойстиком выберите "**Яркость ЖКД**."

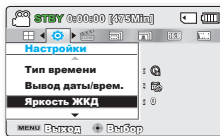

2. Переместите джойстик **управления (Влево/Вправо/ОК)**, чтобы настроить значение яркости ЖК-экрана от **-15 до 15**.

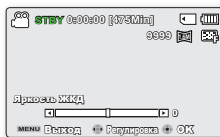

3. Нажмите кнопку **MENU** для выхода из меню.

-  • Отрегулируйте яркость ЖК-экрана в соответствии с уровнем яркости окружающей среды.
- Настройка ЖК-дисплея не влияет на запись изображения.
- При высоком уровне яркости ЖК-дисплея расходуется больше энергии батареи.
- Для параметра "Яркость ЖКД" можно настроить значения от -15 до 15.

## ЦВЕТ ЖКД

Можно изменить цвет экрана с помощью различных параметров цвета, настроив уровень красного и синего цвета.

1. Нажмите кнопку **MENU**, джойстиком **управления (Влево/Вправо)** выберите пункт "**Настройка**", управляя (**Вверх/Вниз/ОК**) джойстиком выберите "**Цвет ЖКД**."

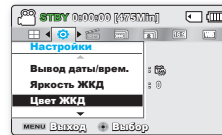

2. Переместите джойстик **управления (Вверх/Вниз/Влево/Вправо/ОК)**, чтобы настроить значение цветовых составляющих (красный/синий) ЖК-экрана от **-15 до 15**.

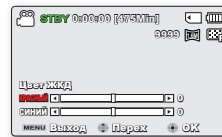

3. Нажмите кнопку **MENU** для выхода из меню.

-  • При выборе диапазона красного и синего цвета, чем выше значения, тем ярче будет ЖК-дисплей.
- Для ЖК-дисплея можно установить значение цвета (красный/синий) от -15 до 15, используя джойстик **управления (Вверх/Вниз/Влево/Вправо/ОК)**.
- Можно регулировать цвет экрана, настраивая соотношение красного и синего цветов.
- Настройка цвета ЖК-экрана не влияет на яркость записываемого изображения.

## УПРАВЛЕНИЕ ЖКД

Увеличение контрастности для обеспечения четкого и яркого изображения. Этот эффект также можно использовать на улице в солнечный день. Можно настроить яркость экрана с помощью двухуровневого приращенния, при этом экран будет более ярким, чем при использовании одноуровневого приращенния при записи.

1. Нажмите кнопку **MENU**, джойстиком **управления (Влево/Вправо)** выберите пункт **"Настройки"**, управляя **(Вверх/Вниз/ОК)** джойстиком выберите **"Управление жкд"**.

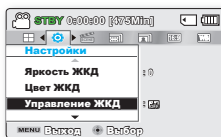

2. Выберите необходимый элемент подменю с помощью кнопки **управления (Вверх/Вниз)**, затем нажмите кнопки **ОК**.

### Элементы подменю

Параметры	Описание	Отображение на экране
<b>Выкл.</b>	выключение функции.	-
<b>1</b>	функция управления ЖК-дисплеем используется.	
<b>2</b>	благодаря этой настройке изображение становится более ярким по сравнению с уровнем 1 функции LCD Enhancer (управление параметрами ЖКД).	

3. Нажмите кнопку **MENU** для выхода из меню.



- Использование функции Усилитель ЖК не влияет на качество записываемого изображения.
- Когда функция Усилитель ЖК работает в условиях низкого освещения, на ЖК-дисплее могут появляться полосы. Это не является признаком неисправности.
- При использовании функции Усилитель ЖК цвета дисплея могут искажаться.

## АВТОВЫКЛЮЧЕНИЕ ЖКД

Чтобы уменьшить потребление питания, яркость ЖК-экрана автоматически снижается, если видекамера не используется более 2 минут.

1. Нажмите кнопку **MENU**, джойстиком **управления (Влево/Вправо)** выберите пункт **"Настройки"**, управляя **(Вверх/Вниз/ОК)** джойстиком выберите **"Автовыключение ЖКД."**

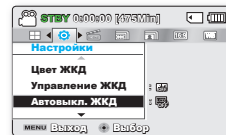

2. Выберите необходимый элемент подменю с помощью кнопки **управления (Вверх/Вниз)**, затем нажмите кнопки **ОК**.

### Элементы подменю

Параметры	Описание	Отображение на экране
<b>Выкл.</b>	выключение функции.	-
<b>Вкл.</b>	если в режиме ожидания видео или фото видекамера не используется больше 2 минут или больше 5 минут во время записи видео, устройство переходит в режим экономии питания с затемнением ЖК-экрана.	-

3. Нажмите кнопку **MENU** для выхода из меню.



- В этом режиме включена функция "Автовыкл. ЖКД", которая позволяет при нажатии любой кнопки восстановить яркость ЖК-экрана.
- Функция автоматического выключения ЖК-дисплея будет выключена в указанных ниже случаях.
  - Когда камера со встроенной памятью подсоединена к адаптеру переменного тока.

## ДИЗАЙН МЕНЮ

Можно выбрать цвет отображения меню.

1. Нажмите кнопку **MENU**, джойстиком **управления (Влево/Вправо)** выберите пункт **"Настройки"**, управляя **(Вверх/Вниз/ОК)** джойстиком выберите **"Дизайн меню"**

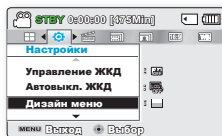

2. Выберите необходимый элемент подменю **"Мистич. белый"** **"Элитный черный"** с помощью кнопки **управления (Вверх/вни)**, затем нажмите кнопку **OK**.
3. Нажмите кнопку **MENU** для выхода из меню.

## ПРОЗРАЧНОСТЬ

Можно выбрать необходимую степень прозрачности меню.

1. Нажмите кнопку **MENU**, джойстиком **управления (Влево/Вправо)** выберите пункт **"Настройки"**, управляя **(Вверх/Вниз/ОК)** джойстиком выберите **"Прозрачность"**.

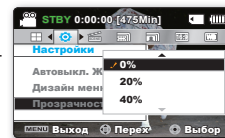

2. Выберите необходимый элемент подменю с помощью кнопки **управления (Вверх/вни)**, затем нажмите кнопку **OK**.
  - "0%" → "20%" → "40%" → "60%"
3. Нажмите кнопку **MENU** для выхода из меню.

<Прозрачность 0%>

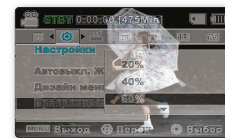

<Прозрачность 60%>

## ЗВУК КНОПОК

Настройка данного параметра включает звуковое сопровождение таких операций, как нажатие кнопок.

1. Нажмите кнопку **MENU**, джойстиком **управления (Влево/Вправо)** выберите пункт **"Настройки"**, управляя **(Вверх/Вниз/ОК)** джойстиком выберите **"Звук кнопок."**

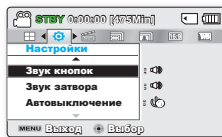

2. Выберите необходимый элемент подменю с помощью кнопки **управления (Вверх/вни)**, затем нажмите кнопку **ОК**.
3. Нажмите кнопку **MENU** для выхода из меню.

### Элементы подменю

Параметры	Описание	Отображение на экране
<b>Выкл.</b>	Выключение функции.	-
<b>Вкл.</b>	Когда звуковой сигнал включен, при каждом нажатии кнопки раздается звуковой сигнал.	-

 Режим "Звук кнопок" отключается в следующих случаях:

- Во время записи, воспроизведения
- Пауза во время записи
- Если к видеокамере подключен кабель. (AV-кабель)

## ЗВУК ЗАТВОРА

Звук затвора можно включать или отключать, нажимая кнопку **"PHOTO"**.

1. Нажмите кнопку **MENU**, джойстиком **управления (Влево/Вправо)** выберите пункт **"Настройки"**, управляя **(Вверх/Вниз/ОК)** джойстиком выберите **"Звук затвора."**

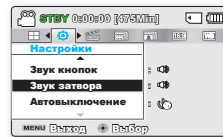

2. Выберите необходимый элемент подменю с помощью кнопки **управления (Вверх/вни)**, затем нажмите кнопку **ОК**.
3. Нажмите кнопку **MENU** для выхода из меню.

### Элементы подменю

Параметры	Описание	Отображение на экране
<b>Выкл.</b>	выключение функции.	-
<b>Вкл.</b>	вы услышите звук затвора при нажатии кнопки <b>PHOTO</b> .	-



## АВТОВЫКЛЮЧЕНИЕ

Можно настроить видеоканеру на автоматическое выключение, если она находится в неактивном режиме на протяжении 5 минут. С помощью этой функции можно снизить потребление питания.

1. Нажмите кнопку **MENU**, джойстиком **управления (Влево/Вправо)** выберите пункт **"Настройки"**, управляя **(Вверх/Вниз/ОК)** джойстиком выберите **"Автовыключение."**

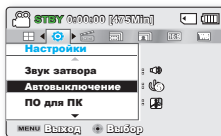

2. Выберите необходимый элемент подменю с помощью кнопки **управления (Вверх/вни)**, затем нажмите кнопку **ОК**.
3. Нажмите кнопку **MENU** для выхода из меню.

### Элементы подменю

Параметры	Описание	Отображение на экране
<b>Выкл.</b>	выключение функции.	-
<b>5 Мин.</b>	Если видеоканера пребывает в режиме ожидания в течение 5 минут, питание автоматически выключается.	-

- Параметр автовыключения питания недоступен в следующих случаях:
  - Когда подсоединен кабель USB, Когда камера со встроенной памятью подсоединена к адаптеру переменного тока.
  - Если включены указанные ниже функции. **"Демо," "Копирование," "Удалить все файлы," "Вкл.защиту всех," "Объединить," "Разделить"**.
  - Во время записи, воспроизведения (кроме режима паузы), Пауза во время записи, показа слайд-шоу.
- Чтобы снова включить видеоканеру, нажмите кнопку **Питание** (  ).

## ПО ДЛЯ ПК

Если параметр "ПО для ПК" включен, можно использовать программное обеспечение ПК, подсоединив видеоканеру с помощью кабеля USB к ПК. Можно загрузить сохраненные видеозаписи и фотоизображения с видеоканеры на жесткий диск ПК. С помощью ПО для ПК можно редактировать видео/фотофайлы.

1. Нажмите кнопку **MENU**, джойстиком **управления (Влево/Вправо)** выберите пункт **"Настройки"**, управляя **(Вверх/Вниз/ОК)** джойстиком выберите **"ПО для ПК."**

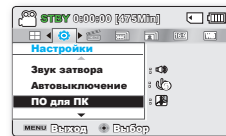

2. Выберите необходимый элемент подменю с помощью кнопки **управления (Вверх/вни)** затем нажмите кнопку **ОК**.
3. Нажмите кнопку **MENU** для выхода из меню.

### Элементы подменю

Параметры	Описание	Отображение на экране
<b>Выкл.</b>	выключение функции.	-
<b>Вкл.</b>	Если видеоканера подключена к ПК , запускается встроенное программное обеспечение для редактирования.	-

-  "ПО для ПК" совместимо только с ОС Windows.

## ВЫВОД НА ТВ

Подсоединя видеокамеру к телевизору, можно включить или отключить отображение экранного меню на телевизоре.

1. Нажмите кнопку **MENU**, джойстиком **управления (Влево/Вправо)** выберите пункт **"Настройки"**, управляя **(Вверх/Вниз/ОК)** джойстиком выберите **"Вывод на ТВ"**.

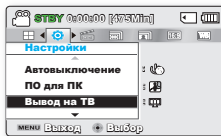

2. Выберите необходимый элемент подменю с помощью кнопки **управления (Вверх/Вниз)**, затем нажмите кнопку **ОК**.
3. Нажмите кнопку **MENU** для выхода из меню.

### Элементы подменю

Параметры	Описание	Отображение на экране
<b>Выкл.</b>	Экранное меню отображается только на ЖК-панели.	-
<b>Вкл.</b>	Экранное меню отображается на ЖК-панели, а также на экране телевизора. (Подключение к телевизору ↗ стр. 92)	-

## ПО УМОЛЧАНИЮ

Вы можете восстановить все настройки по умолчанию.

1. Нажмите кнопку **MENU**, джойстиком **управления (Влево/Вправо)** выберите пункт **"Настройки"**, управляя **(Вверх/Вниз/ОК)** джойстиком выберите **"По умолчанию"**.
2. Нажмите **"Да"**, если необходимо вернуться к настройкам по умолчанию.
  - После возврата всех настроек на значение по умолчанию отобразится экран часового пояса.
3. После этого необходимо снова установить дату/время. ↗ стр. 28
  - Не отключайте питание, если эта функция активна.
  - После сброса настроек видеоканеры со встроенной памятью установите параметры **"Часовой пояс"** и **"Дата и время"**. ↗ стр. 28
  - Тип носителя невозможно восстановить после выбора настроек по умолчанию. (только SMX-F53/54) ↗ стр. 79

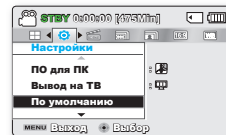

## ВЕРСИЯ

Информация о версиях может изменяться без уведомления.

1. Нажмите кнопку **MENU**, джойстиком **управления (Влево/Вправо)** выберите пункт **"Версия"**, управляя **(Вверх/Вниз/ОК)** джойстиком выберите **"Версия."**
2. Нажмите кнопку **MENU** для выхода из меню.



## LANGUAGE

Можно выбрать необходимый язык для отображения меню и сообщений. ↗ стр. 29

## ДЕМОНСТРАЦИЯ

В режиме демонстрации автоматически отображаются основные функции, которые поддерживаются видеокамерой, облегчая тем самым их использование.

1. Нажмите кнопку **MENU**, джойстиком **управления (Влево/Вправо)** выберите пункт **"Настройки"**, управляя **(Вверх/Вниз/ОК)** джойстиком выберите **"Демо."**
2. Выберите необходимый элемент подменю с помощью кнопки **управления (Вверх/Вниз)**, затем нажмите кнопку **ОК**.
3. Для возврата к обычному экрану нажмите кнопку **MENU**.

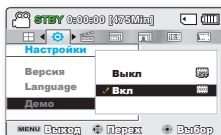
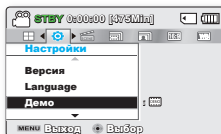

### Элементы подменю

Параметры	Описание	Отображение на экране
<b>Выкл.</b>	выключение функции.	-
<b>Вкл.</b>	Включение функции "Демонстрация".	-

## Включение функции демонстрации

Режим демонстрации отключается в следующих случаях:

- после нажатия любой кнопки (**начала/остановки записи, PHOTO, SMART AUTO**, и т.д.) Однако видеокамера автоматически вернется в режим демонстрации после пяти минут пребывания в режиме ожидания, если на протяжении этого времени с ней не выполнялись никакие операции. Если не нужно использовать функцию демонстрации, установите значение **"Выкл."** для пункта **"Демо"**.



- Функция демонстрации не запускается в следующих случаях:
- Если **"Автовыключение"** установлено на значение **"5 мин."** (в случае питания от батареи), функция **"Автовыключение"** будет работать до начала демонстрации.

# Подключение к телевизору

Можно просмотреть записанный видеозаписей и фотографий на большом экране, подключив видеокамеру со встроенной памятью к телевизору.

## ПОДКЛЮЧЕНИЕ К ТЕЛЕВИЗОРУ (16:9/4:3)

Для воспроизведения записей телевизор должен поддерживать систему PAL. В качестве источника питания для видеокамеры со встроенной памятью рекомендуется использовать адаптер переменного тока. Проверьте входные гнезда телевизора и выберите необходимый способ подключения в зависимости от типа гнезда. Для получения дополнительной информации см. руководство пользователя телевизора.

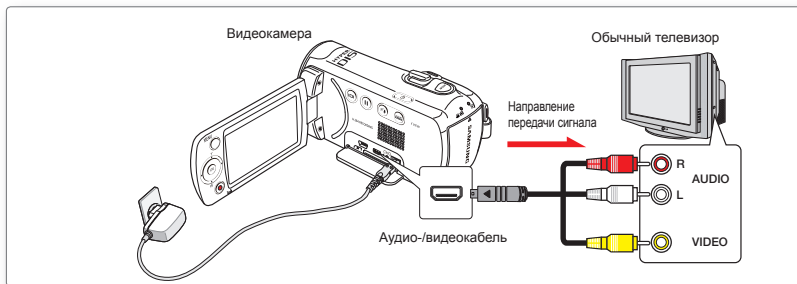

Используйте прилагаемый кабель AV для подключения видеокамеры со встроенной памятью к телевизору, как описано ниже.

1. Подключите аудио/видеокабель (входит в комплект поставки) к аудио/видеокабелю телевизора.
2. Включите телевизор и установите переключатель входного сигнала в положение для входного сигнала с устройства, к которому подключена видеокамера.
  - См. руководство пользователя телевизора для получения информации о способе переключения на входной сигнал для телевизора.

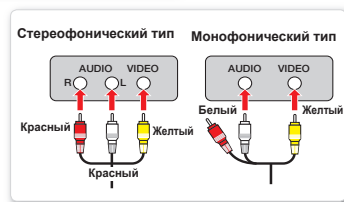

- Если в телевизоре доступен только монофонический аудиовход, используйте аудиокабель с белым разъемом (Audio L).
- Не прилагайте чрезмерных усилий при подсоединении/отсоединении кабелей.
- В качестве источника питания рекомендуется использовать адаптер переменного тока.
- Перед подключением уменьшите громкость на телевизоре. если этого не сделать, громкоговорители телевизора могут издавать неприятный звук.
- Надежно подключите соответствующие кабели к входному и выходному гнездам на устройстве, с которым используется видеокамера со встроенной памятью.

## ПРОСМОТР НА ЭКРАНЕ ТЕЛЕВИЗОРА

1. Включите телевизор и установите переключатель входного сигнала (источника) в положение для входного сигнала с устройства, к которому подключена видеокамера. ➔ стр. 92
  - Подключены ли кабели к соответствующим гнездам телевизора?
  - Правильно ли настроен исходный список входов для просмотра файлов с видеокамеры?
2. Выберите режим воспроизведения на видеокамере, после чего начните воспроизведение видео.
  - Для режимов работы, включая воспроизведение, можно использовать те же способы.

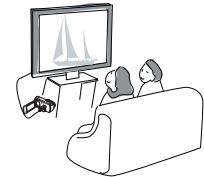

- Настройте средний уровень громкости. Если уровень громкости слишком высок, при передаче видео могут возникать помехи.
- Если для параметра "ТВ-показ" установлено значение "Выкл.", на экране телевизора не отображаются элементы экранного меню. ➔ стр. 90
- Эта видеокамера не поддерживает выходной аудиосигнал, если она подключена к телевизору в режиме записи видео или фотосъемки. Выходной аудиосигнал поддерживается в том случае, если видеокамера подключена в режиме воспроизведения видео. Это не является ошибкой.

### Отображение изображения в зависимости от форматного соотношения ЖК-дисплея и экрана телевизора

■ значок    ● тема

	Видео	Фото	LCD	TV	
				16:9	4:3
16:9					
4:3					

дополнительную информацию о параметре "16:9" см. на стр. 48

# Перезапись видео

## ЗАПИСЬ НА ВИДЕОМАГНИТОФОНЫ ИЛИ УСТРОЙСТВА ЗАПИСИ DVD/HDD

Можно записывать изображения, воспроизводимые на видеокамере, на другие устройства записи, например, видеомagnetофоны или устройства записи DVD/HDD. Подключите видеокамеру к настенной розетке с помощью адаптера переменного тока, который входит в комплект поставки устройства.

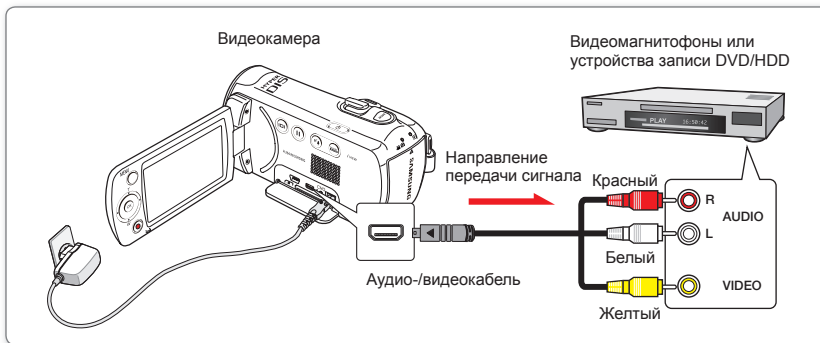

1. Включите видеокамеру и нажмите кнопку **MODE**, чтобы выбрать режим воспроизведения. ➔ стр. 24
2. Вставьте носитель в устройство для записи.
  - Если в устройстве записи есть переключатель входного сигнала, установите его в режим входа.
3. Подключите видеокамеру к записывающему устройству (видеомagnetофону или записывающему устройству DVD/HDD) с помощью аудио/видеокабеля (входит в комплект поставки).
4. Начните воспроизведение на видеокамере и выполните запись этих данных на устройство записи.
  - Подробную информацию об устройствах записи см. в прилагаемых руководствах по эксплуатации.
5. По завершении копирования остановите устройство записи, а потом – видеокамеру.
  - Подключив композитный/аудио-/видеокабель (входит в комплект поставки), можно создать копию видеофайлов, записанных с помощью этой видеокамеры. Можно создать копию всех записанных видеофайлов с качеством изображения СЧ (стандартной четкости).
  - Поскольку перезапись выполняется посредством аналогового передачи данных, качество изображения может снизиться.
  - Чтобы скрыть индикаторы (например, счетчик) на экране подключенного устройства, установите для параметра **"Вывод на ТВ: Выкл"**. ➔ стр. 90
  - Дата/время должны отображаться на экране для их сохранения на видео. ➔ стр. 84

# Использование видеокамеры с компьютером под управлением ОС Windows

## ПРОВЕРКА ТИПА КОМПЬЮТЕРА

В этой главе описан процесс подключения видеокамеры к компьютеру с помощью кабеля USB.

### Перед использованием обязательно проверьте тип компьютера!!!

Чтобы просмотреть свои записи на компьютере, сначала необходимо проверить тип компьютера. Затем выполните приведенные ниже действия в соответствии с типом своего компьютера.



#### Использование с Windows

Подключите видеокамеру к компьютеру с помощью кабеля USB.

- Встроенное программное обеспечение для редактирования данных Intelli-Studio запускается автоматически непосредственно после подключения видеокамеры к компьютеру под управлением Windows (если выбран параметр "ПО для ПК: Вкл."). ➔ стр. 89.

С помощью встроенной программы Intelli-Studio можно воспроизводить и редактировать записи на вашем компьютере. ➔ стр. 97.

С помощью программы Intelli-Studio можно также загрузить свои записи на YouTube или другой веб-сайт. ➔ стр. 100.



#### Использование с Macintosh

Встроенное программное обеспечение видеокамеры не совместимо с компьютером под управлением Macintosh.

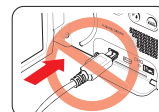
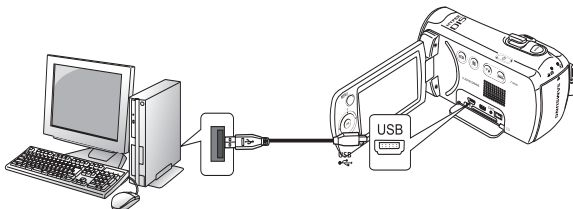

### КАКИЕ ОПЕРАЦИИ МОЖНО ВЫПОЛНЯТЬ НА КОМПЬЮТЕРЕ ПОД УПРАВЛЕНИЕМ WINDOWS

Подключив видеокamеру к компьютеру под управлением Windows с помощью кабеля USB, можно выполнять указанные ниже операции.

#### Основные функции

- С помощью программного обеспечения для редактирования Intelli-Studio, встроенного в видеокamеру, можно выполнять такие операции.
  - воспроизведение видеозаписей или просмотр фотографий. ↪ стр. 99
  - редактирование видеозаписей или фотографий. ↪ стр. 99
  - загрузка видеозаписей или фотографий на YouTube, Flickr или Facebook. ↪ стр. 100
- Можно передавать и копировать сохраненные на носителе файлы (видео и фотографии) на компьютер (функция "Накопитель"). ↪ стр. 101

#### Системные требования

Для использования встроенного программного обеспечения для редактирования (Intelli-studio) компьютер должен соответствовать приведенным ниже требованиям.

Элементы	Системные требования
ОС	Microsoft Windows XP SP2/Vista/Windows 7
ЦП	Рекомендуется Intel® Pentium® 4 3.0 GHz или выше. Рекомендуется AMD Athlon™ FX 2.6 GHz или выше.
ОЗУ	рекомендуется 1 Гб и более
Видеокарт	NVIDIA Geforce 7600GT или более поздняя версия; серия Ati X1600 или выше
Экран	1024 x 768, битовая глубина цвета – 16 бит или выше (1280 x 1024, рекомендованная глубина – 32 бита)
USB	USB 2.0
Direct X	DirectX 9.0c или более поздняя версия



- Указанные выше системные требования являются рекомендуемыми. Невозможно гарантировать надлежащую работу даже при условии полного соответствия системы указанным выше требованиям. Это зависит от системы.
- На компьютере с характеристиками, ниже рекомендуемых, возможно неправильное воспроизведение видео или пропуск кадров.
- Если версия DirectX на компьютере ниже 9.0c, установите версию 9.0c или выше.
- Рекомендуется передавать записанные видеоданные на ПК, прежде чем воспроизводить или редактировать их.
- Для этого портативный компьютер должен соответствовать более высоким системным требованиям, чем настольный ПК.
- Встроенное программное обеспечение видеокamеры не совместимо с компьютером под управлением Macintosh.



## ИСПОЛЬЗОВАНИЕ ПРОГРАММЫ SAMSUNG INTELLI – STUDIO

Intelli-studio - это встроенная программа, позволяющая воспроизводить и редактировать файлы. Она позволяет загружать файлы на такие сайты, как YouTube или Flickr. Для получения дополнительной информации выберите **"Справка"** → **"Справка"** на экране Intelli-studio.

### Шаг 1. Подключение кабеля USB

1. Установите параметры меню **"ПО для ПК: Вкл."** → стр. 89
2. Подключите видеокамеру к ПК с помощью кабеля USB.

- Экран сохранения нового файла отображается в главном окне программы Intelli-studio. При отсутствии новых файлов в видеокамере всплывающее окно сохранения новых файлов отображаться не будет.
- Отображается соответствующий типу компьютера съемный диск. Выберите **"Отменить"**, если не нужно использовать этот съемный диск.

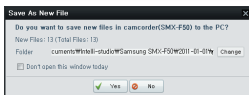
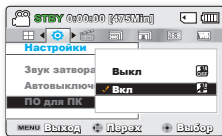

### Отключение кабеля USB

После передачи данных необходимо отсоединить кабель, выполнив указанные ниже действия.



1. Нажмите на панели задач значок **"Безопасно удалить оборудование"**.
2. Выберите **"Запоминающее устройство USB"** и нажмите **"Остановить"**.
3. После того, как отобразится окно с сообщением **"Остановить оборудование"**, нажмите **"ОК"**.
4. Отсоедините кабель USB от видеокамеры и ПК.



- Используйте прилагаемый кабель USB.
- Не прилагайте чрезмерных усилий при подсоединении кабеля USB к гнезду USB или во время его извлечения.
- В качестве источника питания рекомендуется использовать не батарейный блок, а адаптер переменного тока.
- При подсоединенном кабеле USB включение и выключение камеры может привести к неправильной работе ПК.
- В случае отсоединения кабеля USB от ПК или камеры во время передачи данных процесс передачи будет остановлен, а данные могут быть повреждены.
- При подключении кабеля USB к ПК через концентратор USB, а также других устройств USB одновременно видеокамера может работать ненадлежащим образом. В таком случае удалите все устройства USB с ПК и повторно подключите видеокамеру.
- В зависимости от типа компьютера программа Intelli-studio может не запускаться автоматически. В таком случае в папке **"Мой компьютер"** откройте CD-ROM с программой Intelli-studio и запустите iStudio.exe.

## Шаг 2. О главном окне Intelli-studio

После запуска Intelli-studio в главном окне отображаются эскизы видео- и фотофайлов.



- Если установить программу Intelli-studio на компьютер, она будет загружаться намного быстрее. Чтобы установить программу, выберите "Инструменты" → "Установить Intelli-studio на компьютер".
- Для использования различных функций необходимо установить полную версию программного обеспечения Intelli-studio. Начните установку, нажав "Веб-поддержка" → "Обновить Intelli-studio" → "Начать обновление".
- Программное обеспечение Intelli-studio, встроенное в устройство, предназначено для домашнего использования. Оно не подходит для прецизионного или промышленного производства. Для подобных приложений рекомендуется использовать профессиональное программное обеспечение для редактирования.

№	Описание
1	Элементы меню
2	Отображение файлов в выбранной папке.
3	Переключение в режим редактирования фотографий.
4	Переключение в режим редактирования видео.
5	Переключение в режим отправки.
6	Увеличение или уменьшение эскизов в списке.
7	Выбор типа файла.
8	Просмотр видео и фотографий в выбранной папке на компьютере.
9	Отображение или скрытие видео и фотографий на подключенном устройстве.
10	Просмотр видео и фотографий в выбранной папке на устройстве.
11	Просмотр файлов в виде эскизов или на карте.
12	Просмотр папок на подключенном устройстве.
13	Просмотр папок, сохраненных на компьютере.
14	Переход к предыдущей или следующей папке.
15	Печать файлов, просмотр файлов на карте, сохранение файлов в Диспетчере содержимого или регистрация лиц.

### Шаг 3. Воспроизведение видеофайлов (или фотографий)

С помощью программы Intelli-Studio можно легко воспроизводить записанные файлы.

1. В программе Intelli-studio щелкните нужную папку, чтобы отобразить записи.
  - В зависимости от выбранного источника на экране отобразится список эскизов видеофайлов (или фотографий).
2. Выберите видео (или фотографию), которое необходимо воспроизвести.
  - Наведя курсор мыши на файл, вы можете просмотреть информацию о файле.
  - При однократном нажатии на эскиз видео камера воспроизводит его в пределах рамки эскиза, благодаря чему упрощается поиск необходимого видео.
3. После выбора необходимого видео (или фотографии) щелкните его дважды для воспроизведения.
  - Начнется воспроизведение, и отобразятся элементы управления.

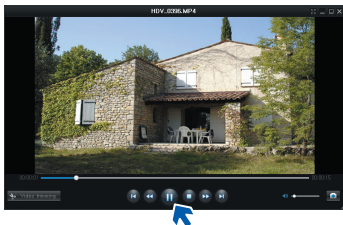

-  Программа Intelli-studio поддерживает такие форматы файлов:
- Форматы видео: MP4 (Видео: H.264, Аудио: AAC), WMV (WMV 7/8/9)
  - Форматы фотофайлов: JPG, GIF, BMP, PNG, TIFF

### Шаг 4. Редактирование видео (или фотографий)

You can edit the videos or photos in various ways with various functions. (Change Size, Fine-Tuning, Image Effect, Insert Frame, etc.) Before editing a video or photo in Intelli-studio, make a backup copy of the video or photo file and store it on your computer for safe-keeping using My Computer or Windows Explorer.

- 1 Выберите видео или фотографии, которые необходимо редактировать.
- 2 Нажмите **"Редактировать фильм"** или **"Редактировать фото"** в зависимости от выбранного файла в браузере Intelli-studio.
  - Выбранный файл отобразится в окне редактирования.
- 3 Отредактируйте видео или фотографию, используя различные функции редактирования.

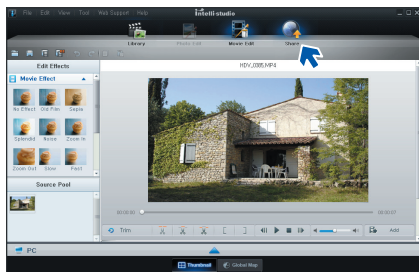

### Шаг 5. Публикация видео/фотографий в Интернете

Обменивайтесь своими записями со всем миром, одним нажатием кнопки загружая фотографии и видеозаписи непосредственно на веб-сайт.

1. Выберите видео или фотографии, которыми необходимо обменяться.
2. Чтобы это сделать, нажмите **"Share"** в главном окне видео.
  - Выбранный файл отображается в окне обмена.

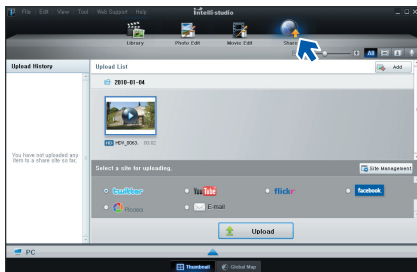

3. Щелкните сайт, на которой необходимо загрузить файлы.
  - Для управления содержимым можно выбрать следующие веб-сайты: YouTube, twitter, Flickr, Facebook, Picasa, Email и т.д.

4. Чтобы начать загрузку, щелкните **"Upload"**.
  - Отобразится окно с запросом о предоставлении идентификатора и пароля.

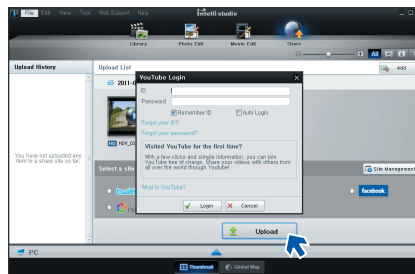

5. Введите имя и пароля, чтобы получить доступ.
  - Доступ к контенту сайта может быть ограничен в зависимости от настроек доступа в Интернет.

## ИСПОЛЬЗОВАНИЕ В КАЧЕСТВЕ СЪЕМНОГО НОСИТЕЛЯ ДАННЫХ

Можно передать записанные данные на компьютер под управлением Windows, предварительно подключив кабель USB к видеокamере.

### Просмотр содержимого носителя

1. Проверьте параметр "ПО для ПК: Выкл." ↵ стр. 89

2. Проверьте носитель. (Если необходимо выполнить запись на карту памяти, вставьте карту памяти.) (только SMX-F53/54)

3. Подключите видеокamеру к ПК с помощью кабеля USB. ↵ стр. 96

- На экране ПК отобразится окно "Съемный диск" или Samsung.
- При подключении USB отобразится съемный диск.
- Выберите "Открывать папки для просмотра файлов с помощью Проводника Windows" и нажмите "ОК".

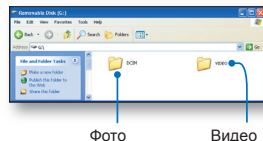

- Если окно "Съемный диск" не отображается, проверьте соединение (↵ стр. 95) или снова выполните шаги 1 и 3.
- Если съемный диск не отображается автоматически, откройте папку съемного диска в окне "Мой компьютер".
- Если подключенный диск видеокamеры не открывается или контекстное меню, которое открывается нажатием правой кнопкой мыши, отображается неправильно, возможно, компьютер заражен вирусом Autogrup. Рекомендуется обновить антивирусное программное обеспечение до последней версии.

4. Отобразятся папки, которые хранятся на носителе.

- В разных папках хранятся файлы разных типов.

## Структура папок и файлов носителя

- Структура папок и файлов встроенной памяти или карты памяти приведена ниже.
- Не изменяйте и не удаляйте произвольно имя папки или файла. Иначе они будут недоступны для воспроизведения.

### Файл видеозображения (H.264) ①

- Имена фильмов с качеством SD указываются в формате SDV\_####.MP4, а имена файлов фильмов для Интернета указываются в формате WEB\_####.MP4.
- Номер файла автоматически увеличивается при создании нового файла видеозображения.
- В одной папке может храниться до 9999 файлов. При создании более 9999 файлов создается новая папка.

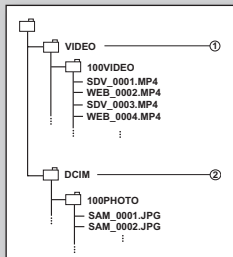

### Файл фотографии ②

- Как и в файлах видеозображений, номер файла автоматически увеличивается при создании нового файла изображения.
- Максимально допустимое число файлов соответствует такому значению для файлов фотографий. В новой папке сохраняются файлы, начиная с SAM\_0001.JPG.
- Увеличение номера в имени папки происходит в следующем порядке: 100PHOTO → 101PHOTO и т.д.
- В одной папке может храниться до 9999 файлов. При создании более 9999 файлов создается новая папка.

## Формат файла

### Видеоизображение

- Видеоизображения сжимаются в формате H.264. Расширение файлов: ".MP4."
- См. информацию о разрешении видео на стр. 47.

### Фотографии

- Фотографии сжимаются в формате JPEG (Joint Photographic Experts Group). Расширение файла - ".JPG".
- См. информацию о разрешении фотографий на стр. 48.



- Для правильного воспроизведения видеокamере необходимы имена оригинальной папки и файла, поэтому изменять название записанного видеофайла нельзя.

# Поиск и устранение неисправностей

## ПОИСК И УСТРАНЕНИЕ НЕИСПРАВНОСТЕЙ







- ✪ **Перед обращением в сервисный центр Samsung попытайтесь выполнить приведенные ниже инструкции. Они могут сэкономить время и деньги на ненужный вызов.**

### Предупреждающие индикаторы и сообщения

#### Источник питания

Сообщение	Значок	Сообщает, что...	Действие
Батарея разряжена	-	Батарейный блок почти разряжен.	<ul style="list-style-type: none"><li>Замените на заряженный или используйте адаптер переменного тока. Зарядите батарейный блок.</li></ul>
Проверьте подлинность батареи.и	-	Не удалось проверить подлинность батареи.	<ul style="list-style-type: none"><li>Проверьте подлинность батареи и замените ее.</li><li>В видеокамере рекомендуется использовать только оригинальные батареи компании Samsung.</li></ul>

#### Носители

Сообщение	Значок	Сообщает, что...	Действие
Память заполнена! (только SMX-F53/54)		Для выполнения записи во встроенной памяти недостаточно места.	<ul style="list-style-type: none"><li>Удалите ненужные файлы из встроенной памяти. Воспользуйтесь картой памяти.</li><li>Выполните резервное копирование файлов на компьютер или другой носитель и удалите файлы из встроенной памяти.</li></ul>
Вставить карту		В слот не вставлена карта памяти.	<ul style="list-style-type: none"><li>Вставьте карту памяти.</li></ul>
Карта заполнена		Для выполнения записи на карте памяти недостаточно места.	<ul style="list-style-type: none"><li>Удалите ненужные файлы с карты памяти. Используйте встроенную память (только SMX-F53/54).</li><li>Выполните резервное копирование файлов на компьютер или другой носитель и удалите файлы из встроенной памяти.</li><li>Поменяйте карту памяти на другую, на которой имеется достаточно свободного места.</li></ul>
Ошибка карты		Карта памяти по какой-то причине не распознается.	<ul style="list-style-type: none"><li>Отформатируйте карту памяти или замените на новую.</li></ul>
Память защищена!		Переключатель защиты от записи на карте памяти был заблокирован.	<ul style="list-style-type: none"><li>Снимите защиту от записи.</li></ul>
Карта не поддерживается		Эта карта памяти данной видеокамерой не поддерживается.	<ul style="list-style-type: none"><li>Используйте рекомендуемую карту памяти.</li></ul>
Отформатируйте!		Карта памяти не отформатирована.	<ul style="list-style-type: none"><li>Отформатируйте карту памяти с помощью элемента меню.</li></ul>

Сообщение	Значок	Сообщает, что...	Действие
Не отформатирована. Форматировать карту? (Форматировать память?)	-	Формат файла не поддерживается данной видеокамерой со встроенной памятью.	<ul style="list-style-type: none"> <li>• Формат файла не поддерживается. Проверьте поддерживаемый формат файла.</li> <li>• Отформатируйте карту памяти с помощью элемента меню.</li> </ul>
Низкоскоростная карта. Уменьшите качество записи.	-	Недостаточная производительность карты памяти для выполнения записи.	<ul style="list-style-type: none"> <li>• Уменьшите Разрешение видео записи видео.</li> <li>• Поменяйте карту памяти на более быструю. ⇨ стр. 32</li> </ul>

### Запись

Сообщение	Значок	Сообщает, что...	Действие
Ошибка записи	-	Произошел сбой при записи данных на носитель.	<ul style="list-style-type: none"> <li>• Отформатируйте носитель с помощью меню после выполнения резервного копирования важных файлов на компьютер или другое устройство хранения.</li> </ul>
Отмените Smart Auto	-	Некоторые функции нельзя использовать вручную, когда включен режим SMART AUTO.	<ul style="list-style-type: none"> <li>• Отмените использование функции SMART AUTO.</li> </ul>
Восстановление данных.	-	Файл создан неправильно.	<ul style="list-style-type: none"> <li>• Подождите, пока не будет закончено восстановление данных.</li> <li>• Ни в коем случае не выключайте питание и не вынимайте карту памяти во время записи.</li> </ul>

### Воспроизведение

Сообщение	Значок	Сообщает, что...	Действие
Ошибка чтения	-	Произошел сбой при чтении данных с носителя.	<ul style="list-style-type: none"> <li>• Отформатируйте носитель с помощью меню после выполнения резервного копирования важных файлов на компьютер или другое устройство хранения.</li> </ul>
Достигнуто максимальное количество видеофайлов. Не удастся записать видео.	-	Достигнуто предельное значение количества папок и файлов, и больше выполнять запись нельзя.	<ul style="list-style-type: none"> <li>• Отформатируйте носитель с помощью элемента меню после выполнения резервного копирования важных файлов на компьютер или другое устройство хранения. Установите для параметра <b>"№ файла"</b> значение <b>"Сброс"</b></li> </ul>
Макс. количество файлов фото. Не удастся Копирование. фото.	-	Достигнуто предельное значение количества папок и файлов, и больше выполнять съемку нельзя.	<ul style="list-style-type: none"> <li>• Отформатируйте носитель с помощью элемента меню после выполнения резервного копирования важных файлов на компьютер или другое устройство хранения. Установите для параметра <b>"№ файла"</b> значение <b>"Сброс"</b>.</li> </ul>



## Симптомы и решения

Если с помощью этих инструкций не удастся решить проблему, обратитесь в ближайший сервисный центр Samsung.

### Питание

Неисправность	Объяснение/решение
Видеокамера не включается.	<ul style="list-style-type: none"> <li>Возможно, батарейный блок не установлен в видеокамеру со встроенной памятью. Вставьте батарейный блок в видеокамеру со встроенной памятью.</li> <li>Вставленный батарейный блок может быть разряжен. Зарядите батарейный блок или установите заряженный батарейный блок.</li> <li>При использовании адаптера переменного тока убедитесь, что он правильно подключен к настенной розетке.</li> <li>Отсоедините батарейный блок или отключите адаптер переменного тока, затем снова подключите источник питания к видеокамере и включите ее.</li> </ul>
Питание отключается автоматически.	<ul style="list-style-type: none"> <li>Установлено ли для параметра "Автовыключение" значение "5 мин."? Если в течение 5 минут не нажата никакая кнопка, видеокамера со встроенной памятью выключается автоматически ("Автовыключение"). Чтобы отключить эту настройку, установите для параметра "Автовыключение" значение "Выкл." → стр. 89</li> <li>Батарейный блок почти разряжен. Зарядите батарейный блок или установите заряженный батарейный блок.</li> <li>Используйте адаптер питания переменного тока.</li> </ul>
Питание невозможно отключить.	<ul style="list-style-type: none"> <li>Отсоедините батарейный блок или отключите адаптер переменного тока, затем снова подключите источник питания к видеокамере и включите ее.</li> </ul>
Батарейный блок быстро разряжается.	<ul style="list-style-type: none"> <li>Слишком низкая температура для эксплуатации видеокамеры.</li> <li>Батарейный блок не полностью заряжен. Снова зарядите батарейный блок.</li> <li>Истек срок службы батарейного блока, его зарядка невозможна. Используйте другой батарейный блок.</li> </ul>

### Отображение

Неисправность	Объяснение/решение
На экране телевизора или ЖК-дисплее по краям верху/Внизу или слева/справа отображаются искаженные изображения или полосы.	<ul style="list-style-type: none"> <li>Это может происходить при записи или просмотре изображений с форматным соотношением 16:9 на телевизоре с форматным соотношением 4:3 или наоборот. Для получения дополнительной информации см. характеристики дисплея.</li> </ul>
На ЖК-дисплее отображается неизвестное изображение.	<ul style="list-style-type: none"> <li>На видеокамере со встроенной памятью установлен режим Демо. Если просмотр демонстрационного изображения не требуется, измените настройку "Демо" на "Выкл." → стр. 91</li> </ul>

## Отображение

Неисправность	Объяснение/решение
На экране отображается онеизвестный индикатор.	<ul style="list-style-type: none"> <li>На экране отображается индикатор или сообщение предупреждения. ↗ стр. 103 ~ 105</li> </ul>
На ЖК-дисплее отображается остаточное изображение.	<ul style="list-style-type: none"> <li>Это происходит при отключении адаптера переменного тока или извлечении батарейного блока до отключения питания.</li> </ul>
Изображение на ЖК-дисплее темное.	<ul style="list-style-type: none"> <li>Слишком яркое освещение. Настройте яркость и угол обзора ЖК-дисплея.</li> <li>Используйте функцию Усилитель ЖК.</li> </ul>

## Носители

Неисправность	Объяснение/решение
Не работают функции карты памяти.	<ul style="list-style-type: none"> <li>Надежно вставьте карту памяти в видеокамеру. ↗ стр. 31</li> <li>Если используется карта памяти, отформатированная на компьютере, повторно отформатируйте ее непосредственно на видеокамере. ↗ стр. 80</li> </ul>
Невозможно удалить изображение.	<ul style="list-style-type: none"> <li>Невозможно удалить изображения, для которых защита установлена на другом устройстве. Снимите защиту с изображения на этом устройстве. ↗ стр. 70</li> <li>Снимите защиту от записи на карте памяти (Карта памяти SDHC и т. д.), если она имеется. ↗ стр. 32</li> </ul>
Невозможно выполнить форматирование карты памяти.	<ul style="list-style-type: none"> <li>Снимите защиту от записи на карте памяти (Карта памяти SDHC и т. д.), если она имеется. ↗ стр. 32</li> <li>Перед форматированием скопируйте важные файлы на компьютер. Компания Samsung не несет ответственности за потерю данных. (Рекомендуется копировать данные на компьютер или другой носитель.)</li> </ul>
Имя файла с данными отображается неверно.	<ul style="list-style-type: none"> <li>Возможно, файл поврежден.</li> <li>Формат файла не поддерживается данной видеокамерой.</li> <li>Если структура каталога не соответствует требованиям международного стандарта, отображается только имя файла.</li> </ul>
Не заряжается и не работает даже при установленном батарейном блоке.	<ul style="list-style-type: none"> <li>Проверьте, используется ли подлинный батарейный блок. Батарейные блоки, не являющиеся подлинными, не распознаются видеокамерой со встроенной памятью.</li> </ul>

## Запись

Неисправность	Объяснение/решение
<p>При нажатии кнопки <b>начала/остановки записи</b> запись не начинается.</p>	<ul style="list-style-type: none"> <li>• Для выполнения записи на носителе недостаточно свободного места.</li> <li>• Проверьте, вставлена ли карта памяти или установлен ли язычок защиты от записи в положение блокировки.</li> <li>• Видеокамера перегрелась. Выключите видеокамеру и оставьте ее на некоторое время в прохладном месте.</li> <li>• Внутри камеры появилась влага (конденсат). Выключите видеокамеру и оставьте ее приблизительно на 1 час в прохладном месте.</li> </ul>
<p>Реальное время записи меньше, чем теоретическое время записи.</p>	<ul style="list-style-type: none"> <li>• Предполагаемое время записи может отличаться от реального; это зависит от содержания и используемых функций.</li> <li>• При записи быстро перемещающегося объекта увеличивается скорость передачи бит и, следовательно, для сохранения такой записи требуется больше места, что может привести к сокращению времени, доступного для записи.</li> </ul>
<p>Запись останавливается автоматически.</p>	<ul style="list-style-type: none"> <li>• На носителе не осталось свободного места для записи. Выполните резервное копирование важных файлов на компьютер и отформатируйте носитель или удалите ненужные файлы.</li> <li>• Если часто записывать или удалять файлы, производительность встроенной флэш-памяти снижается. В этом случае выполните форматирование встроенной памяти.</li> <li>• При использовании карты памяти с низкой скоростью записи видеокамера со встроенной памятью автоматически останавливает запись видеозображений, после чего на ЖК- дисплее отображается соответствующее сообщение.</li> </ul>
<p>При записи слишком ярко освещенного объекта появляются вертикальные линии.</p>	<ul style="list-style-type: none"> <li>• Видеокамера со встроенной памятью не может выполнять запись при таком уровне яркости.</li> </ul>

Неисправность	Объяснение/решение
Если во время записи на экран падают прямые солнечные лучи, экран на короткое время становится красным или черным.	<ul style="list-style-type: none"> <li>• Не допускайте воздействия прямых солнечных лучей на экран ЖК-дисплей видеокамеры со встроенной памятью.</li> </ul>
Дата/время не отображаются во время записи.	<ul style="list-style-type: none"> <li>• Установите для параметра "<b>Вывод даты/врем.</b>" значение "Вкл." ↪ стр. 84</li> </ul>
Звуковой сигнал не воспроизводится.	<ul style="list-style-type: none"> <li>• Установите для параметра "Звук кнопок" значение "Вкл."</li> <li>• При записи видео звуковой сигнал временно отключается.</li> <li>• Когда к видеокамере со встроенной памятью подключается кабель AV, звуковой сигнал автоматически выключается.</li> </ul>
Существует небольшое различие во времени между моментом, в который была нажата кнопка начала/остановки записи, и моментом, в который началась/закончилась запись видео.	<ul style="list-style-type: none"> <li>• При использовании видеокамеры может быть небольшая задержка по времени между моментом нажатия кнопки начала/остановки записи и моментом действительного начала/остановки записи видео. Это не является ошибкой.</li> </ul>
Запись останавливается.	<ul style="list-style-type: none"> <li>• Видеокамера перегрелась. Выключите видеокамеру и оставьте ее на некоторое время в прохладном месте.</li> <li>• Внутри камеры появилась влага (конденсат). Выключите видеокамеру и оставьте ее приблизительно на 1 час в прохладном месте.</li> </ul>
Невозможно записать фотографию.	<ul style="list-style-type: none"> <li>• Переведите видеокамеру в режим записи. ↪ стр. 24</li> <li>• Снимите защиту от записи на карте памяти, если она установлена.</li> <li>• На носителе не осталось свободного места. Используйте новую карту памяти или отформатируйте носитель. ↪ стр. 80</li> <li>• Или удалите ненужные изображения. ↪ стр. 69</li> </ul>

## Настройка изображения во время записи

Неисправность	Объяснение/решение
Фокусировка не выполняется автоматически.	<ul style="list-style-type: none"> <li>Установите для параметра "Фокус" значение "Авто". ➔ стр. 56</li> <li>Условия записи не подходят для работы функции автоматической фокусировки. Настройте фокусировку вручную. ➔ стр. 57</li> <li>Поверхность объектива покрыта пылью. Очистите объектив и проверьте фокусировку.</li> <li>Запись выполнялась в темном месте. Осветите место съемки.</li> </ul>
Изображение слишком яркое, мигает или отображается другим цветом.	<ul style="list-style-type: none"> <li>Это происходит во время записи изображений при освещении люминесцентной, натриевой или ртутной лампой. Отмените выбор "ISCENE", чтобы свести данный эффект к минимуму. ➔ стр. 46</li> </ul>

## Воспроизведение на видеокамере со встроенной памятью

Неисправность	Объяснение/решение
При нажатии кнопки воспроизведения (Воспр./Пауза) воспроизведение не начинается.	<ul style="list-style-type: none"> <li>Нажмите кнопку <b>MODE</b> чтобы установить режим воспроизведения видео.</li> <li>Файлы изображения, записанные с помощью другого устройства, могут не воспроизводиться на используемой видеокамере со встроенной памятью.</li> <li>Проверьте совместимость карты памяти. ➔ стр. 32</li> </ul>
Функции пропуска или поиска не работают.	<ul style="list-style-type: none"> <li>Если температура внутри видеокамеры слишком высокая, эти функции могут не работать. Отключите видеокамеру, подождите несколько секунд, а затем включите ее снова.</li> </ul>
Воспроизведение неожиданно прерывается.	<ul style="list-style-type: none"> <li>Проверьте правильность и надежность подключения адаптера переменного тока или батарейного блока.</li> </ul>
Во время воспроизведения видео, записанного в режиме длительной записи, звук неслышен.	<ul style="list-style-type: none"> <li>Функция длительной записи не поддерживает запись входящего звукового сигнала. (запись без звука) ➔ стр. 63</li> </ul>
Фотографии, хранящиеся на носителе, не отображаются с действительным размером.	<ul style="list-style-type: none"> <li>Фотографии, записанные на другом устройстве, могут не отображаться с действительным размером. Это не является ошибкой.</li> </ul>

## Воспроизведение на других устройствах (телевизор и т.д.)

Неисправность	Объяснение/решение
Не отображается изображение или не слышен звук на подключенном устройстве.	<ul style="list-style-type: none"> <li>Подключите аудиоподключенного кабеля AV к видеокамере или подключенному устройству (телевизор, устройство записи дисков DVD и т.д.). (красный - правый, белый - левый)</li> <li>Кабель AV подсоединен неправильно. Убедитесь, что кабель AV подсоединен к соответствующему гнезду. ➔ стр. 94</li> </ul>

## Подключение к компьютеру

Неисправность	Объяснение/решение
Если записаны фильмы, компьютер не распознает видеокамеру.	<ul style="list-style-type: none"> <li>Отсоедините кабель USB от компьютера и видеокамеры, после чего перезапустите компьютер. Снова подключите кабель USB надлежащим образом.</li> </ul>
Не удастся воспроизвести видеофайл на компьютере.	<ul style="list-style-type: none"> <li>Для воспроизведения файла, записанного на видеокамере, требуется видеокодек. Установите или запустите встроенное программное обеспечение редактирования (Intelli-studio).</li> <li>Убедитесь, что разъем вставлен в правильном направлении, затем надежно подсоедините кабель USB к гнезду USB на видеокамере.</li> <li>Отсоедините кабель от компьютера и видеокамеры, после чего перезапустите компьютер. Снова подключите кабель надлежащим образом.</li> <li>Компьютер не имеет достаточных технических характеристик для воспроизведения видеофайла.</li> </ul>
Intelli-studio работает ненадлежащим образом.	<ul style="list-style-type: none"> <li>Выйдите из программы Intelli-studio и перезагрузите компьютер Windows.</li> <li>Встроенное на видеокамере программное обеспечение Intelli-studio не поддерживается операционной системой Macintosh.</li> <li>В меню настройки установите для параметра "ПО для ПК" значение "Вкл."</li> <li>В зависимости от типа компьютера программа Intelli-studio может не запускаться автоматически. В таком случае в папке "Мой компьютер" откройте CD-ROM с программой Intelli-studio и запустите iStudio.exe.</li> </ul>
Изображение или звук, записанный на видеокамере, неверно воспроизводится с помощью компьютера.	<ul style="list-style-type: none"> <li>Воспроизведение фильма или звука, записанного на некоторых видеокамерах, может временно приостанавливаться. Это не касается фильма или звука, скопированного на компьютер.</li> <li>Если видеокамера подключена к компьютеру, не поддерживающему HiSpeed USB(USB2.0), изображения или звук могут воспроизводиться неверно. Это не касается изображений или звука, скопированного на компьютер.</li> </ul>
Воспроизведение на экране приостанавливается или искажено.	<ul style="list-style-type: none"> <li>Проверьте требования к системе, необходимые для воспроизведения фильма. ➔ стр. 96</li> <li>Закройте все другие приложения на используемом компьютере.</li> <li>Если записанный фильм воспроизводится на видеокамере, подключенной к компьютеру, в зависимости от скорости передачи изображения может воспроизводиться рывками. Скопируйте файл на компьютер и затем воспроизведите его.</li> </ul>

## Подключение/перезапись на других устройствах (телевизор, устройство записи дисков DVD и т.д)

Неисправность	Объяснение/решение
При использовании кабеля AV не удается правильно выполнить перезапись.	<ul style="list-style-type: none"> <li>Кабель AV подсоединен неправильно. Убедитесь, что кабель AV подсоединен к соответствующему гнезду, то есть к входному гнезду другого устройства, которое используется для перезаписи изображения с видеокамеры. ➔ стр. 94</li> </ul>

**Общие функции**

Неисправность	Объяснение/решение
Дата и время отображаются неверно.	<ul style="list-style-type: none"> <li>Возможно, видеочамера длительное время не использовалась. Возможно, закончился заряд резервной встроенной аккумуляторной батареи. ↗ стр. 28.</li> </ul>
Видеокамера не включается или не работает при нажатии кнопок.	<ul style="list-style-type: none"> <li>Отсоедините батарейный блок или отключите адаптер питания переменного тока, затем снова подключите источник питания к видеочамере и включите ее.</li> </ul>

**Меню**

Неисправность	Объяснение/решение																			
Элементы меню отображаются серым цветом.	<ul style="list-style-type: none"> <li>Во время записи/воспроизведения элементы, выделенные серым цветом, недоступны для выбора.</li> <li>Большинство элементов меню невозможно выбрать при использовании функции SMART AUTO.</li> <li>Если носитель не установлен, его невозможно выбрать и в меню он отображается тусклым цветом: <b>"Тип памяти"</b>, <b>"Инфо о памяти"</b>, <b>"Формат"</b> и т.д.</li> <li>Существует несколько функций, которые невозможно использовать одновременно. В списке, приведенном ниже, представлены примеры неприемлемых сочетаний функций и элементов меню. Если требуется установить нужные функции, не выбирайте пере этими элементами, данные ниже.</li> </ul>																			
	<table border="1"> <thead> <tr> <th>&lt;Невозможно использовать&gt;</th> <th>&lt;Вследствие выбора следующего параметра&gt;</th> </tr> </thead> <tbody> <tr> <td>"Стабил.(HDIS)"</td> <td>"Разрешение видео : Веб высокое, Веб обычное"</td> </tr> <tr> <td>"Подсветка "</td> <td>"C.Nite"</td> </tr> <tr> <td>"C.Nite"</td> <td>"iSCENE"</td> </tr> <tr> <td>"Фокус : Распоз.лица"</td> <td>"C.Nite", "iSCENE", "Апертура : Ручной", "Время выдержки : Ручной", "Цифровой эффект", "Разрешение видео : Веб высокое, Веб обычное"</td> </tr> <tr> <td>"Цифровой эффект : Зеркало, Мозаика, Прер.печ" "Затемнение"</td> <td>"C.Nite", "16:9" "16:9: Вкл.", "Стабил.(HDIS): Вкл." "Intelli-Zoom" "Длительная ЗАП"</td> </tr> <tr> <td>"Время выдержки : Ручной" "Апертура : Ручной"</td> <td>"C.Nite", "Апертура : Ручной" "C.Nite", "Время выдержки : Ручной"</td> </tr> <tr> <td>"Тип зума : Intelli-Zoom"</td> <td>"16:9 : Выкл.", "Разрешение видео : Веб обычное, Веб высокое" "цифровых эффектов : Зеркало, Мозаика, Прер.печ"</td> </tr> <tr> <td>"Тип зума : Цифровой зум"</td> <td>"C.Nite", "Цифровой эффект : Зеркало, Мозаика, Прер. печ", "Стабил.(HDIS)", "Разрешение видео : Веб высокое, Веб обычное"</td> </tr> <tr> <td>"16:9"</td> <td>"Разрешение видео : Веб высокое, Веб обычное"</td> </tr> </tbody> </table>	<Невозможно использовать>	<Вследствие выбора следующего параметра>	"Стабил.(HDIS)"	"Разрешение видео : Веб высокое, Веб обычное"	"Подсветка "	"C.Nite"	"C.Nite"	"iSCENE"	"Фокус : Распоз.лица"	"C.Nite", "iSCENE", "Апертура : Ручной", "Время выдержки : Ручной", "Цифровой эффект", "Разрешение видео : Веб высокое, Веб обычное"	"Цифровой эффект : Зеркало, Мозаика, Прер.печ" "Затемнение"	"C.Nite", "16:9" "16:9: Вкл.", "Стабил.(HDIS): Вкл." "Intelli-Zoom" "Длительная ЗАП"	"Время выдержки : Ручной" "Апертура : Ручной"	"C.Nite", "Апертура : Ручной" "C.Nite", "Время выдержки : Ручной"	"Тип зума : Intelli-Zoom"	"16:9 : Выкл.", "Разрешение видео : Веб обычное, Веб высокое" "цифровых эффектов : Зеркало, Мозаика, Прер.печ"	"Тип зума : Цифровой зум"	"C.Nite", "Цифровой эффект : Зеркало, Мозаика, Прер. печ", "Стабил.(HDIS)", "Разрешение видео : Веб высокое, Веб обычное"	"16:9"
<Невозможно использовать>	<Вследствие выбора следующего параметра>																			
"Стабил.(HDIS)"	"Разрешение видео : Веб высокое, Веб обычное"																			
"Подсветка "	"C.Nite"																			
"C.Nite"	"iSCENE"																			
"Фокус : Распоз.лица"	"C.Nite", "iSCENE", "Апертура : Ручной", "Время выдержки : Ручной", "Цифровой эффект", "Разрешение видео : Веб высокое, Веб обычное"																			
"Цифровой эффект : Зеркало, Мозаика, Прер.печ" "Затемнение"	"C.Nite", "16:9" "16:9: Вкл.", "Стабил.(HDIS): Вкл." "Intelli-Zoom" "Длительная ЗАП"																			
"Время выдержки : Ручной" "Апертура : Ручной"	"C.Nite", "Апертура : Ручной" "C.Nite", "Время выдержки : Ручной"																			
"Тип зума : Intelli-Zoom"	"16:9 : Выкл.", "Разрешение видео : Веб обычное, Веб высокое" "цифровых эффектов : Зеркало, Мозаика, Прер.печ"																			
"Тип зума : Цифровой зум"	"C.Nite", "Цифровой эффект : Зеркало, Мозаика, Прер. печ", "Стабил.(HDIS)", "Разрешение видео : Веб высокое, Веб обычное"																			
"16:9"	"Разрешение видео : Веб высокое, Веб обычное"																			

# Обслуживание и дополнительная информация

## ОБСЛУЖИВАНИЕ

Указания, приведенные ниже, помогут выполнить гарантийные обязательства и позволят использовать устройство на протяжении долгих лет.

### Меры предосторожности при хранении

- Для безопасного хранения видеокмеры ее следует выключить.
  - Извлеките батарею и адаптер переменного тока.
  - Извлеките карту памяти.

### Очистка видеокмеры

Перед выполнением очистки выключите видеокмеру, извлеките батарейный блок и адаптер переменного тока.

- **Очистка внешней поверхности**
  - Аккуратно протрите мягкой сухой тканью. Не прилагайте чрезмерных усилий при очистке, а просто слегка протрите поверхность.
  - Не используйте бензин или растворитель для очистки видеокмеры. Внешнее покрытие может облезть, а чехол может потерять форму.

- **Очистка ЖК-экрана**

Аккуратно протрите мягкой сухой тканью. Старайтесь не повредить монитор.

- **Очистка объектива**

Для удаления пыли с объектива используйте грушу с кисточкой, после чего осторожно протрите объектив мягкой салфеткой. Если необходимо, осторожно протрите объектив с помощью специальных салфеток для очистки объектива.

- Если оставить объектив грязным, на нем может появиться плесень.
- Если объектив кажется затуманенным, отключите видеокмеру и оставьте на 1 час.

### ЖК-дисплей

Чтобы продлить срок службы, не протирайте экран грубой тканью.

- При использовании ЖК-экрана помните о том, что: они не являются неисправностями.
  - Во время использования видеокмеры поверхность вокруг ЖК-экрана может нагреваться.
  - Если питание остается включенным в течение длительного периода времени, поверхность вокруг ЖК-экрана сильно нагревается.

- При использовании видеокмеры в условиях с низкими температурами на ЖК-дисплее возможно появление остаточного изображения.
- ЖК-дисплей изготовлен по передовой высокоточной технологии и имеет более 0,01% эффеkтивных пикселей. Несмотря на черные или яркие точки (красные, синие, белые), в центре редко может появиться одна точка, а вокруг центра – две. Точки, которые обычно могут возникнуть во время производственного процесса, не влияют на записанные изображения.

### В случае конденсации влаги, прежде чем использовать камеру, положите ее на некоторое время в другое место

- Что такое конденсация влаги?  
Онденсация влаги возникает, когда видеокмера переносится в место с существенно отличающейся температурой. Конденсация образуется на внешней и внутренней частях видеокмеры, а также на объективе отражения. Это может привести к неправильной работе или повреждению видеокмеры, если конденсация произошла, когда устройство было включено и использовалось.
- Когда происходит конденсация влаги?  
Если устройство перенести или использовать при более высокой температуре воздуха, может возникнуть конденсация влаги.
  - При съемке на улице в холодную погоду зимой и последующем использовании в помещении.
  - При съемке на улице в жаркую погоду после нахождения в помещении или в автомобиле с включенным кондиционером.
- Что можно сделать?
  - Выключите питание и отсоедините батарею и оставьте видеокмеру в сухом месте на 1–2 часа.



- Используйте видеокмеру после полного исчезновения конденсированной влаги.
- Используйте только рекомендуемые аксессуары из комплекта поставки видеокмеры. При потребности в обслуживании обратитесь в ближайший сервисный центр Samsung.



## ИСПОЛЬЗОВАНИЕ ВИДЕОКАМЕРЫ ЗА ГРАНИЦЕЙ

- В каждой стране и регионе существует своя энергетическая система и система цвета.
- Перед использованием видеокамеры за границей следует проверить следующее.

### Источники питания

Прилагаемый адаптер переменного тока оснащен системой автоматического выбора напряжения в диапазоне от 100 В до 240 В переменного тока.

Видеокамеру можно использовать в любых странах/регионах, если использовать прилагаемый адаптер переменного тока в диапазоне от 100 В до 240 В переменного тока, 50/60 Гц. При необходимости используйте имеющийся в продаже адаптер переменного тока, соответствующий конструкции розетки питания.

### Системы цвета телевизора

Данная видеокамера использует систему **PAL**.

Если требуется просмотреть записи на телевизоре или скопировать их на внешнее устройство, телевизор или внешнее устройство должны работать в системе **PAL** и оснащены соответствующими аудио-/видеогнездами. В противном случае, возможно, придется использовать отдельный транскодер видеоформата (PAL-NTSC преобразователь форматов).

 Компания Samsung не предоставляет транскодер видеоформата.

### Страны/регионы, в которых используется стандарт PAL

Австралия, Австрия, Бельгия, Болгария, Китай, СНГ, Чешская Республика, Дания, Египет, Финляндия, Франция, Германия, Греция, Великобритания, Голландия, Гонконг, Венгрия, Индия, Иран, Ирак, Кувейт, Ливия, Малайзия, Маврикий, Норвегия, Румыния, Саудовская Аравия, Сингапур, Словацкая Республика, Испания, Швеция, Швейцария, Сирия, Таиланд, Тунис, и т. д.

### Страны/регионы, в которых используется стандарт NTSC

Багамские острова, Канада, Центральная Америка, Япония, Корея, Мексика, Филиппины, Тайвань, Соединенные Штаты Америки и т. д.



Выполнять съемку с помощью видеокамеры и просматривать изображения на ЖК-экране можно в любой точке мира.

## СЛОВАРЬ ТЕРМИНОВ

### AF (автофокус)

Система, которая автоматически фокусирует объектив устройства на объект. Для автоматической фокусировки устройство использует контрастность.

### Диафрагма

Диафрагма управляет количеством света, достигающим датчика устройства.

### Сотрясение видекамеры (размытие)

В случае перемещения устройства с открытым затвором все изображение может смазываться. Это часто происходит при низкой скорости затвора. Чтобы предотвратить сотрясение устройства, увеличьте чувствительность, используя более высокую скорость затвора. Можно также использовать штатив, функцию DIS или OIS для стабилизации устройства.

### Композиция

Под композицией в фотографии понимается расположение объектов на фотографии. Обычно хорошей композиции удается добиться при использовании правила третей.

### Комплементарная структура металл-оксид-полупроводник (CMOS)

CMOS - датчик изображения, который позволяет получать изображения, приближающиеся по качеству к изображениям, получаемым с помощью датчиков ПЗС (прибор с зарядовой связью). Он потребляет меньше энергии, в результате чего увеличивается срок службы аккумуляторной батареи устройства.

### Цифровой зум

Функция, позволяющая искусственно увеличить степень увеличения объектива с трансфокатором (оптический зум). При использовании функции цифрового зума качество изображения ухудшается по мере увеличения степени приближения.

### Число эффективных пикселей

Unlike the total pixel count, this is the actual number of pixels used to capture an iB отличие от общего числа пикселей, этот показатель отображает реальное число пикселей, используемых при съемке изображения.

### EV (экспозиция)

Все сочетания скорости затвора и диафрагмы устройства, в результате которых достигается одинаковая экспозиция.

### Экспозиция

Количество света, которое может достигать датчика устройства. Экспозиция управляется с помощью скорости затвора, значения диафрагмы, а также чувствительности ISO.

### Фокусное расстояние

Расстояние от центра объектива до точки его фокуса (в миллиметрах). При большем фокусном расстоянии угол обзора сужается, и объект увеличивается. При меньших фокусных расстояниях угол обзора становится шире.

### MPEG-4 AVC/H.264

MPEG-4 AVC/H.264 определяет последний формат кодирования видео, утвержденный ISO-IEC и ITU-T в 2003 году. Формат MPEG-4 AVC/H.264 является более чем в два раза эффективнее по сравнению с обычным форматом MPEG-2. В данном устройстве формат MPEG-4 AVC/H.264 используется для кодирования видео высокой четкости.

### Оптический зум

Это обычный зум, позволяющий увеличивать изображения средствами объектива без ухудшения качества изображений.

### Качество

Выражение степени сжатия, которое применяется для цифровых изображений. Более качественные изображения имеют меньшую степень сжатия. Обычно размер файла при этом больше.

### Разрешение

Количество пикселей, представляющих цифровое изображение. Изображения с высоким разрешением содержат большее число пикселей и обычно отображаются с большим количеством деталей по сравнению с изображениями с низким разрешением.

### Скорость затвора

Скорость затвора показывает, сколько времени требуется на открытие и закрытие затвора. Это важный фактор, определяющий яркость фотографии, поскольку он контролирует количество света, проходящего через диафрагму, прежде чем он достигнет датчика изображения. При более высокой скорости затвора свет проходит в течение меньшего времени и фотография становится темнее. При этом легче зафиксировать объект в движении.

### Баланс белого (цветовой баланс)

Настройка интенсивности цветов (обычного основных цветов: красного, зеленого и синего) на изображении. Целью настройки баланса белого или цветового баланса является правильное отображение цветов на изображении.

# Технические характеристики

<b>Название модели</b>	SMX-F50BP/SMX-F50RP/SMX-F50SP/SMX-F50UP SMX-F53BP/SMX-F53RP/SMX-F53SP/SMX-F53UP SMX-F54BP/SMX-F54RP/SMX-F54SP/SMX-F54UP SMX-F500BP/SMX-F500RP/SMX-F500SP/SMX-F500UP	
<b>Система</b>	Видеосигнал	PAL
	Формат сжатия изображения	Формат H.264/AVC
	Формат сжатия звука	AAC (Advanced Audio Coding)
	Разрешение видео при записи	Оч. высокое (около 5,0 Мбит/с), Высокое (около 4,0 Мбит/с), Обычное (около 3,0 Мбит/с), Веб высокое (около 4,0 Мбит/с), Веб обычное (около 3,0 Мбит/с)
	Устройство отображения	ПЗС (прибор с зарядовой связью) (Макс.: 800т. пикселей) Электронный
	Объектив	объектив F1.8 до 4.9, 52x (оптическое), 65x (Интелл.), 2200x (цифровое)
	Фокусное расстояние действительные пиксели	2,1мм ~ 109,2мм 1.7М
<b>ЖК-дисплей</b>	Размер/число точек	Шир. 2,7 дюйма, 230 т.цв.
	Система ЖК-дисплея	1,6" с чересстрочным сканированием, ЖК- дисплей/активная матрица TFT
<b>Разъемы</b>	Композитный видеовыход	1,0 В (p_p), 75 Ом, аналоговый
	Аудиовыход	-7,5 дБм 47 кОм, аналоговый, стерео
	Вывод USB	Тип mini USB-B (высокоскоростной интерфейс USB 2.0)
<b>Общие</b>	Источник питания	5,0 В (адаптер питания переменного тока), 3,7 В (литиево-ионный батарейный блок)
	Тип источника питания	Источник питания (100 В~240 В) 50/60 Гц, литиево-ионный батарейный блок
	Потребляемая мощность	1.7W,2.0W (ЖК-дисплей включен)
	Рабочая температура	32°F ~ 104°F (0°~40°C)
	Влажность во время работы	10% ~80%
	Температура хранения	-4°F ~ 140°F (-20°C ~ 60°C)
	Размеры (Ш x В x Г)	Прибл. 2.12" x 2.22" x 4.69" (53.9mm x 56.4mm x 119.0mm)
Вес	Прибл. 0.485 фунта (220 г) Без батарейного	
	Внутренний микрофон	блока и карты памяти Всенаправленный стереомикрофон

※ Технические характеристики и конструкция могут изменяться без уведомления.

# Связывайтесь с SAMSUNG по всему миру

Если у вас есть предложения или вопросы по продуктам Samsung, связывайтесь с информационным центром Samsung.

Region	Country	Contact Centre ☎	Web Site	
North America	CANADA	1-800-SAMSUNG(726-7864)	www.samsung.com	
	MEXICO	01-800-SAMSUNG(726-7864)	www.samsung.com	
	U.S.A	1-800-SAMSUNG(726-7864)	www.samsung.com	
	ARGENTINE	0800-333-3733	www.samsung.com	
	BRAZIL	0800-124-421 / 4004-0000	www.samsung.com	
Latin America	CHILE	800-SAMSUNG(726-7864)	www.samsung.com	
	COLOMBIA	01-8000112112	www.samsung.com	
	COSTA RICA	0-800-507-7267	www.samsung.com	
	DOMINICA	1-800-751-2676	www.samsung.com	
	ECUADOR	1-800-10-7267	www.samsung.com	
	EL SALVADOR	800-6225	www.samsung.com	
	GUATEMALA	1-800-299-0013	www.samsung.com	
	HONDURAS	800-7919267	www.samsung.com	
	JAMAICA	1-800-234-7267	www.samsung.com	
	NICARAGUA	00-1800-5077267	www.samsung.com	
	PANAMA	800-7267	www.samsung.com	
	PERU	0-800-777-080	www.samsung.com	
	PUERTO RICO	1-800-682-3180	www.samsung.com	
	TRINIDAD & TOBAGO	1-800-SAMSUNG(726-7864)	www.samsung.com	
	VENEZUELA	0-800-100-5303	www.samsung.com	
	Europe	ALBANIA	42 27 5755	
		AUSTRIA	0810 - SAMSUNG (7267864, € 0,07/min)	www.samsung.com
BELGIUM		02-201-24-18	www.samsung.com/be (Dutch) www.samsung.com/be_fr (French)	
BOSNIA		05 133 1999		
BULGARIA		07001 33 11	www.samsung.com	
CROATIA		062 SAMSUNG (062 726 7864)	www.samsung.com	
CZECH		800 - SAMSUNG(800-726786)	www.samsung.com	
DENMARK		70 70 19 70	www.samsung.com	
FINLAND		030 - 6227 515	www.samsung.com	
FRANCE		01 48 63 00 00	www.samsung.com	
GERMANY		01805 - SAMSUNG(726-7864 € 0,14/Min)	www.samsung.com	
GREECE		80111-SAMSUNG (80111 7267864) from land line, local charge / 210 6897691 from mobile	www.samsung.com	
HUNGARY		06-80-SAMSUNG(726-7864)	www.samsung.com	
ITALIA		800-SAMSUNG(726-7864)	www.samsung.com	
KOSOVO		+381 0113216899		
LUXEMBURG		261 03 710	www.samsung.com	
MACEDONIA		023 207 777		
MONTENEGRO		020 405 888		
NETHERLANDS		0900-SAMSUNG (0900-7267864) (€ 0,10/Min)	www.samsung.com	
NORWAY		815-56 480	www.samsung.com	

Europe	POLAND	0 801 1SAMSUNG(172678), 022-507-93-33	www.samsung.com
	PORTUGAL	80820-SAMSUNG(726-7864)	www.samsung.com
	RUMANIA	08010 SAMSUNG (08010 726 7864) only fro omtelcom - local tariff / 021 206 01 10 for landline and mobile, normal tariff	www.samsung.com
	SERBIA	0700 Samsung (0700 726 7864)	www.samsung.com
	SLOVAKIA	0800-SAMSUNG(726-7864)	www.samsung.com
	SPAIN	902-1-SAMSUNG (902 172 678)	www.samsung.com
	SWEDEN	0771 726 7864 (SAMSUNG)	www.samsung.com
	Switzerland	0848 - SAMSUNG(7267864, CHF 0.08/min)	www.samsung.com/ch www.samsung.com/ch_fr(French)
	U.K	0330 SAMSUNG (7267864)	www.samsung.com
	EIRE	0818 717100	www.samsung.com
CIS	LITHUANIA	8-800-77777	www.samsung.com
	LATVIA	8000-7267	www.samsung.com
	ESTONIA	800-7267	www.samsung.com
	RUSSIA	8-800-555-55-55	www.samsung.com
	GEORGIA	8-800-555-555	
	ARMENIA	0-800-05-555	
	AZERBAIJAN	088-55-55-555	
	KAZAKHSTAN	8-10-800-500-55-500(GSM: 7799)	www.samsung.com
	UZBEKISTAN	8-10-800-500-55-500	www.samsung.com
	KYRGYZSTAN	00-800-500-55-500	www.samsung.com
Asia Pacific	TADJIKISTAN	8-10-800-500-55-500	www.samsung.com
	UKRAINE	0-800-502-000	www.samsung.ua www.samsung.com/ua_ru
	BELARUS	810-800-500-55-500	
	MOLDOVA	00-800-500-55-500	
	AUSTRALIA	1300 362 603	www.samsung.com
	NEW ZEALAND	0800 SAMSUNG (0800 726 786)	www.samsung.com
	CHINA	400-810-5858, 010-6475 1880	www.samsung.com/hk www.samsung.com/hk_en/
	HONG KONG	(852) 3698-4698	
	INDIA	3030 8282, 1800 110011, 1800 3000 8282, 1800 266 8282	www.samsung.com
	INDONESIA	0800-112-8688, 021-5699-7777	www.samsung.com
JAPAN	0120-327-527	www.samsung.com	
Middle East	MALAYSIA	1800-88-9999	www.samsung.com
	PHILIPPINES	1-800-10-SAMSUNG(726-7864), 1-800-3-SAMSUNG(726-7864), 1-800-8-SAMSUNG(726-7864), 02-5805777	www.samsung.com
	SINGAPORE	1800-SAMSUNG(726-7864)	www.samsung.com
	THAILAND	1800-29-3232, 02-689-3232	www.samsung.com
	TAIWAN	0800-329-999	www.samsung.com
	VIETNAM	1 800 588 889	www.samsung.com
	BAHRAIN	8000-4726	www.samsung.com
	Egypt	08000-726786	www.samsung.com
	JORDAN	800-2273	www.samsung.com
	Morocco	080 100 2255	www.samsung.com
Africa	Oman	800-SAMSUNG (726-7864)	www.samsung.com
	Saudi Arabia	9200-21230	www.samsung.com
	Turkey	444 77 11	www.samsung.com
	U.A.E	800-SAMSUNG (726-7864)	www.samsung.com
	NIGERIA	0800 - SAMSUNG (726-7864)	www.samsung.com
SOUTH AFRICA	0860-SAMSUNG(726-7864)	www.samsung.com	

The Samsung logo is displayed in white, uppercase letters within a black, horizontally-oriented oval.

Подлежит использованию по назначению в нормальных условиях  
Срок службы: 5 лет



Сертификат № : РОСС КR.AE95.B18702



### Совместимость с RoHS

Это устройство соответствует "Ограничению по использованию определенных опасных веществ в электрическом и электронном оборудовании". В устройстве не используются 6 опасных веществ: кадмий (Cd), свинец (Pb), ртуть (Hg), шестивалентный хром (Cr+6), полибромированные бифенилы (PBV), полибромированные полибромированные дифениловые эфиры (PBDE).