

# ИНСТРУКЦИИ ПО ТЕХНИКЕ БЕЗОПАСНОСТИ

- Прежде чем пользоваться устройством, внимательно прочитайте эти инструкции по технике безопасности.
- Иллюстрации в этом руководстве могут немного отличаться от вашего устройства и приведены здесь только для примера.



- ⚠ **ОПАСНО** Пренебрегая таким предупреждением, можно получить серьезную травму. Возможен несчастный случай или смертельный исход.
- ⚠ **ВНИМАНИЕ** Пренебрегая таким сообщением, можно получить легкую травму или повредить устройство.

## МЕРЫ ПРЕДОСТОРОЖНОСТИ ПРИ УСТАНОВКЕ УСТРОЙСТВА

### ⚠ ОПАСНО



Держите устройство вдали от источников тепла, например электронагревателей.

- Несоблюдение этого правила может привести к поражению электрическим током, пожару, неправильной работе или деформации устройства.



Не используйте устройство в местах повышенной влажности, например в ванной комнате, или там, где оно может намокнуть.

- Иначе возможен пожар или поражение электрическим током.



При появлении запаха дыма, других запахов или необычных звуков выньте кабель питания из розетки и обратитесь в сервисный центр.

- Использование неисправного устройства может привести к поражению электрическим током или пожару.

### ⚠ ВНИМАНИЕ



Устройство должно стоять на плоской и устойчивой поверхности, откуда оно не может упасть.

- Если устройство упадет, оно может быть повреждено, а вы можете получить травму.



Защищайте устройство от прямого солнечного света.

- Иначе возможно повреждение устройства.



Не ставьте устройство в отсеки стенок и книжных шкафов.

- Вентиляция обязательна.

## МЕРЫ ЗАЩИТЫ ОТ ПОРАЖЕНИЯ ЭЛЕКТРИЧЕСКИМ ТОКОМ

### ⚠ ОПАСНО



Убедитесь в том, что розетка, в которую вставлен кабель питания, заземлена.

- Иначе возможно поражение электрическим током или травма.



Не прикасайтесь к вилке мокрыми руками. Если контакты мокрые или пыльные, насухо вытрите вилку или сотрите с нее пыль.

- Избыточная влага может привести к поражению электрическим током.



Во время грозы отсоединяйте кабель питания и сигнальный кабель.

- Иначе возможно поражение электрическим током или пожар.

### ⚠ ВНИМАНИЕ

Защищайте кабель питания от физического или механического повреждения. Нельзя перекручивать, сгибать, пережимать кабель, наступать на него и зажимать дверью. Обращайте особое внимание на разъемы, стенные розетки и место, где кабель выходит из устройства.



Если устройство подключено к розетке переменного тока, оно не отключается от источника питания переменного тока даже при выключении с помощью переключателя питания.

## МЕРЫ БЕЗОПАСНОСТИ ПРИ ПЕРЕМЕЩЕНИИ УСТРОЙСТВА

### ⚠ ОПАСНО

Убедитесь в том, что устройство выключено. Прежде чем перемещать устройство, отсоедините от него все кабели.



- Иначе возможно повреждение устройства или поражение электрическим током.

### ⚠ ВНИМАНИЕ

Во время перемещения не подвергайте устройство тряске и ударам.

- Иначе возможно повреждение монитора или поражение электрическим током.

При переноске держите устройство двумя руками экраном вперед.



- Если вы уроните устройство, то поврежденное устройство может стать причиной поражения электрическим током или пожара. Обратитесь в сервисный центр для ремонта.

## МЕРЫ БЕЗОПАСНОСТИ ПРИ ЭКСПЛУАТАЦИИ УСТРОЙСТВА

### ⚠ ОПАСНО

Не следует самостоятельно разбирать, ремонтировать и модифицировать устройство.

- Возможно поражение электрическим током или пожар.
- Для проверки, калибровки или ремонта устройства обращайтесь в сервисный центр.



Чтобы уменьшить риск пожара или поражения электрическим током, защищайте устройство от дождя и влаги. На устройство не должны попадать капли жидкости или брызги. Нельзя ставить на него предметы, наполненные жидкостью (например, вазы).



Устройства должны обслуживаться только специалистами. Обслуживание требуется, когда устройство было повреждено каким-либо образом (поврежден кабель питания или разъем, пролита жидкость, внутрь попал посторонний предмет, устройство пострадало от дождя или влаги, устройство не работает должным образом, или его уронили).



### ВАЖНАЯ ИНФОРМАЦИЯ ПО ПРЕДОТВРАЩЕНИЮ «ВЫГОРАНИЯ» ЭКРАНА ТЕЛЕВИЗОРА В РЕЗУЛЬТАТЕ ОТОБРАЖЕНИЯ ИЗОБРАЖЕНИЙ

- Если в течение продолжительного периода времени на экране отображается статическое изображение (логотипы, экранное меню, видеоигры, экраны компьютера и страницы телетекста), на экране может остаться его «отпечаток». Это явление называется «выгоранием» экрана. Гарантия производителя не распространяется на экраны с признаками «выгорания».

- Чтобы предотвратить «выгорание» экрана, не допускайте длительного отображения статического изображения на экране телевизора (2 или более часов для ЖК-экранов, 1 или более часов для плазменных экранов).

- «Выгорание» экрана может также происходить в боковых областях экрана телевизора, если формат 4:3 используется в течение продолжительного периода времени.

# ПОДГОТОВКА К ИСПОЛЬЗОВАНИЮ

## ДЛЯ МОДЕЛЕЙ ЖИДКОКРИСТАЛЛИЧЕСКИХ ТЕЛЕВИЗОРОВ, ЖК-ТЕЛЕВИЗОР С LED : 19/22/26/32LD35\*\*, 19/22/26/32LD34\*\*, 32/37/42/47LD4\*\*\*, 26/32LD32\*\*, 32/42/46/52/60LD5\*\*\*, 19/22/26/32LE3\*\*\*, 32/37/42LE4\*\*\*, 22/26LE5\*\*\*, 32/37/42/47/55LE5\*\*\*, 26/32LD33\*\*

### АКСЕССУАРЫ

Проверьте наличие полного комплекта аксессуаров, поставляемого с телевизором. Если чего-то не хватает, обратитесь к продавцу устройства.

- Приведенное изображение может отличаться от вашего телевизора.



Руководство пользователя

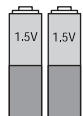

Батареи (AAA)



или

Пульт дистанционного управления



Ферритовый сердечник  
(Этот компонент доступен не для всех моделей.)



Кабель питания  
(Кроме 32/37/42/47/55LE5\*\*\*)

Этот компонент доступен не для всех моделей.



Салфетка для протирки  
Протирайте экран этой салфеткой.

\* Что бы удалить пятна или следы пальцев с поверхности телевизора, используйте чистую ткань.

Не надавливайте. Будьте осторожны, так как чрезмерное усилие может привести к появлению царапин и обесцвечиванию поверхности.

Только 19/22LD35\*\*, 19/22LD34\*\*



Фиксатор проводов  
(См. стр. 7)

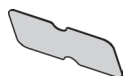

защитный кожух  
(См. стр. 8)

Только 26/32LD35\*\*, 26/32LD34\*\*



х 8

(M4x20)

винты для подставки  
(См. стр. 5)



1 винт  
(См. стр. 9)



защитный кожух  
(См. стр. 8)

Только 32/37/42/47LD4\*\*\*, 26/32LD32\*\*, 26/32LD33\*\*



х 8

(M4x20)  
(Только 32/37/42/47LD45\*\*)

винты для подставки  
(См. стр. 5)

или



х 4

(M4x24)  
(Только 32/37/42/47LD42\*\*, 26/32LD32\*\*, 26/32LD33\*\*)

винты для подставки  
(См. стр. 5)



1 винт  
(Только 32/37/42LD4\*\*\*, 26/32LD32\*\*, 26/32LD33\*\*)  
(См. стр. 9)

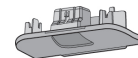

защитный кожух  
(См. стр. 8)

Только 32/42/46/52/60LD5\*\*\*



х 8

M4 x 20  
винты для подставки  
(См. стр. 5)



1 винт  
(Только 32/42LD5\*\*\*)  
(См. стр. 9)



защитный кожух  
(См. стр. 8)

# ПОДГОТОВКА К ИСПОЛЬЗОВАНИЮ

Только 19/22/26LE3\*\*\*, 22/26LE5\*\*\*

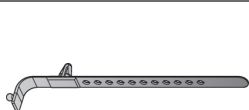

Фиксатор проводов  
(См. стр. 7)



Адаптер постоянного  
тока  
(См. стр. 11)



4-Кольцевые  
уплотнители  
(Только 26LE3\*\*\*,  
26LE5\*\*\*)  
(См. стр. 13)



x 4

(M4x14) (Только 26LE3\*\*\*,  
26LE5\*\*\*)  
винты для подставки  
(См. стр. 6)

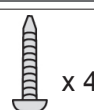

x 4

(M4x20)

(Только 26LE3\*\*\*,  
26LE5\*\*\*)  
винты для подставки  
(См. стр. 6)

Только 32LE3\*\*\*, 32/37/42LE4\*\*\*, 32/37/42/47/55LE5\*\*\*



Фиксатор проводов  
(См. стр. 7)

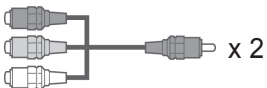

Компонентный кабель,  
AV кабель



x 4

(M4x22)  
(Только  
32LE3\*\*\*,  
32LE4\*\*\*,  
32LE5\*\*\*)



x 4

(M4x24)  
(Только  
37/42LE4\*\*\*,  
37/42LE5\*\*\*)

винты для подставки  
(См. стр. 6)



x 4

(M4x26)  
(Только  
47/55LE5\*\*\*)



x 4

(M4x16)



1 ВИНТ  
(Только 32LE3\*\*\*,  
32LE4\*\*\*, 32LE5\*\*\*)  
(См. стр. 9)

## приобретается отдельно

Кронштейн для настенного крепления

LSW100B или  
LSW100BG

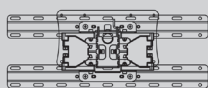

(19/22/26/32LD3\*\*\*,  
32LD4\*\*\*, 32LD5\*\*\*,  
19/22/26/32LE3\*\*\*,  
32LE4\*\*\*, 22/26LE5\*\*\*,  
32LE5\*\*\*)

LSW200B или  
LSW200BG

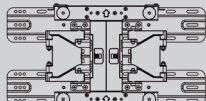

(37/42/47LD4\*\*\*,  
42/46LD5\*\*\*,  
37/42LE4\*\*\*,  
37/42/47LE5\*\*\*)

LSW400B или  
LSW400BG или  
DSW400B или  
DSW400BG

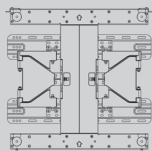

(52/60LD5\*\*\*,  
55LE5\*\*\*)

Для наилучшего функционирования дополнительные принадлежности могут быть заменены или модифицированы без уведомления. Обратитесь к вашему дилеру для покупки таких изделий.

Данные устройства работают только с совместимыми ЖК-телевизорами или ЖК-телевизорами с LED подсветкой LG.

Блок доступа к беспроводным медийным портам  
(AN-WL100E)



(32/42/46/52/60LD5\*\*\*, 32LE3\*\*\*,  
32/37/42LE4\*\*\*,  
32/37/42/47/55LE5\*\*\*)

## Использование ферритового сердечника (Данный аксессуар прилагается к телевизору не для всех стран.)

Ферритовый сердечник может использоваться для уменьшения электромагнитных колебаний при подключении кабеля питания. Чем ближе ферритовый сердечник подходит к штекеру, тем он лучше.

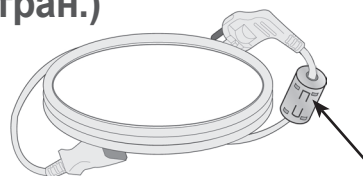

Плотно установите штекер в разъем.

## УСТАНОВКА ПОДСТАВКИ

- Приведенное изображение может отличаться от вашего телевизора.

При сборке подставки настольного типа проверьте, чтобы винты были полностью завернуты. (Если винты затянуты не полностью, после установки телевизор может быть наклонен вперед.) Если вы затягиваете винты слишком сильно, то можете сорвать резьбу.

### Только 19/22LD35\*\*, 19/22LD34\*\*

- 1 Аккуратно положите телевизор экраном вниз на мягкую подкладку, чтобы защитить экран от повреждения.

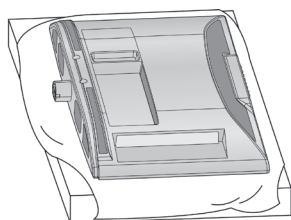

- 2 Соберите телевизор как показано.

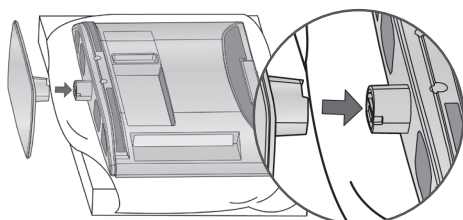

### Только 32/37/42/47LD42\*\*, 26/32LD32\*\*, 26/32LD33\*\*

- 1 Аккуратно положите телевизор экраном вниз на мягкую подкладку, чтобы защитить экран от повреждения.

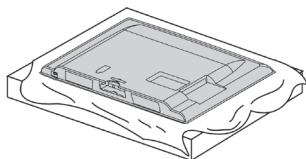

- 2 Соберите телевизор как показано.

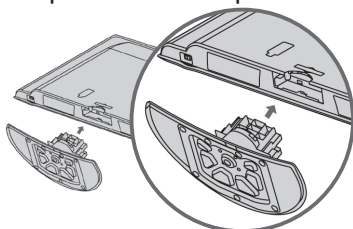

- 3 Плотно затяните 4 винта в четырех отверстиях на задней панели телевизора.

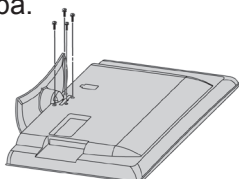

### Только 26/32LD35\*\*, 26/32LD34\*\*, 32/37/42/47LD45\*\*, 32/42/46/52/60LD5\*\*\*

- 1 Аккуратно положите телевизор экраном вниз на мягкую подкладку, чтобы защитить экран от повреждения.

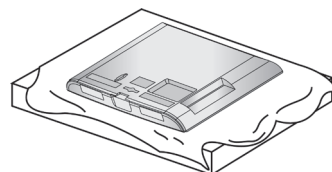

- 2 Установите компоненты ножки подставки на основание подставки телевизора.

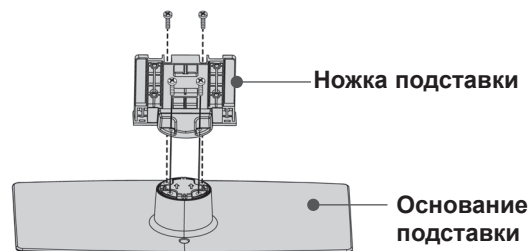

- 3 Соберите телевизор как показано.

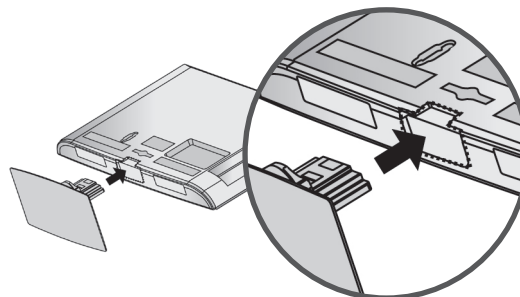

- 4 Плотно затяните 4 винта в четырех отверстиях на задней панели телевизора.

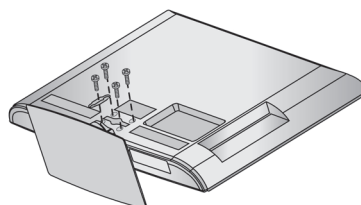

# ПОДГОТОВКА К ИСПОЛЬЗОВАНИЮ

## Только 19/22LE3\*\*\*, 22LE5\*\*\*

- 1 Аккуратно положите телевизор экраном вниз на мягкую подкладку, чтобы защитить экран от повреждения.

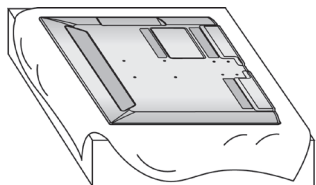

- 2 Установите компоненты ножки подставки на основание подставки телевизора.

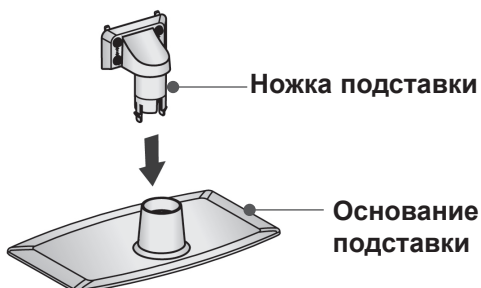

- 3 Соберите телевизор как показано.

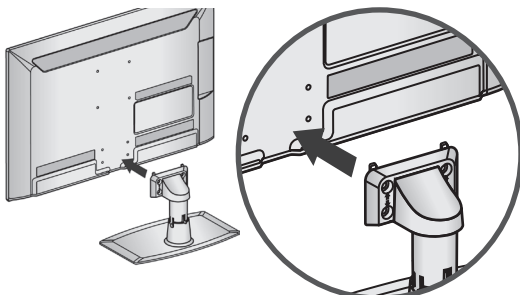

- 4 Плотно затяните 4 винта в четырех отверстиях на задней панели телевизора.

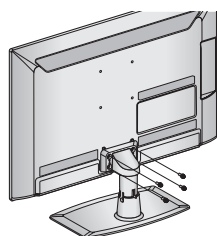

M4 X 14

## Только 26/32LE3\*\*\*, 32/42/47LE4\*\*\*, 26LE5\*\*\*, 32/37/42/47/55LE5\*\*\*

- 1 Аккуратно положите телевизор экраном вниз на мягкую подкладку, чтобы защитить экран от повреждения.

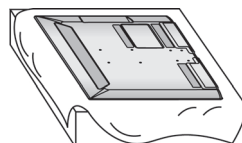

- 2 Установите компоненты ножки подставки на основание подставки телевизора.

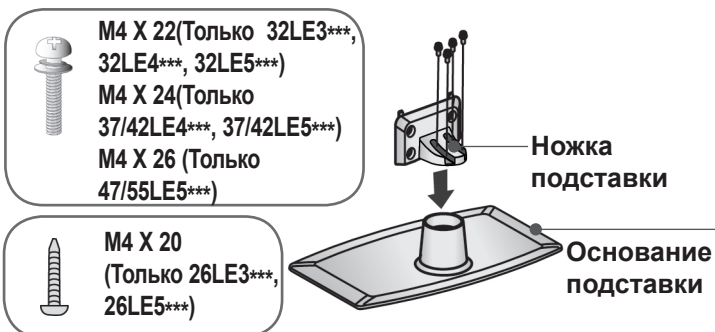

- 3 Соберите телевизор как показано.

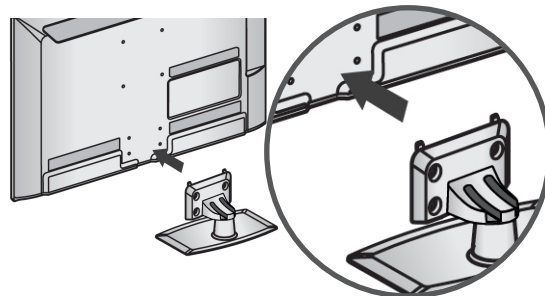

- 4 Соедините детали крышки задней стойки с телевизором.

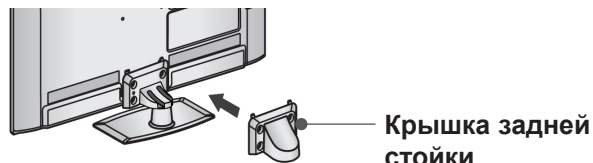

- 5 Плотно затяните 4 винта в четырех отверстиях на задней панели телевизора.

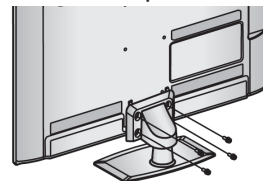

# ФИКСАЦИЯ ПРОВОДОВ КОРОБОМ/ХОМУТОМ

■ Приведенное изображение может отличаться от вашего телевизора.

Только 26/32LD35\*\*, 26/32LD34\*\*,  
26/32LD32\*\*, 32/37/42/47LD4\*\*\*,  
32/42/46/52/60LD5\*\*\*, 26/32LD33\*\*

- 1 Подсоедините необходимые провода. Порядок подключения дополнительного оборудования приведен в разделе «Внешнее оборудование».

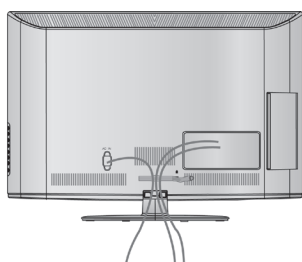

- 2 Откройте КОРОБ ДЛЯ КАБЕЛЕЙ, как показано на рисунке.

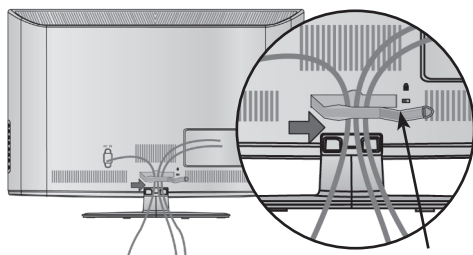

Хомут для фиксации проводов

- 3 Закрепите **Хомут для фиксации проводов**, как показано на рисунке.

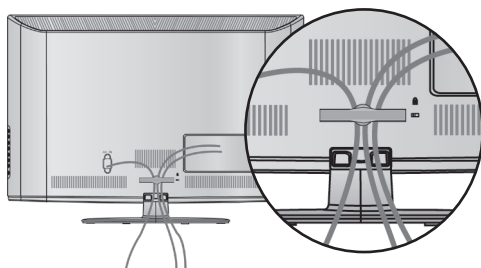

## ❗ ПРИМЕЧАНИЕ

- ▶ Перемещая устройство, не держите его за **Хомут для фиксации проводов**.
- Если устройство упадет, оно может сломаться, а вы - получить травму.

Только 19/22LD35\*\*, 19/22LD34\*\*,  
19/22/26LE3\*\*\*, 22/26LE5\*\*\*

После подключения всех необходимых кабелей установите фиксатор проводов, как показано на рисунке, и закрепите кабели.

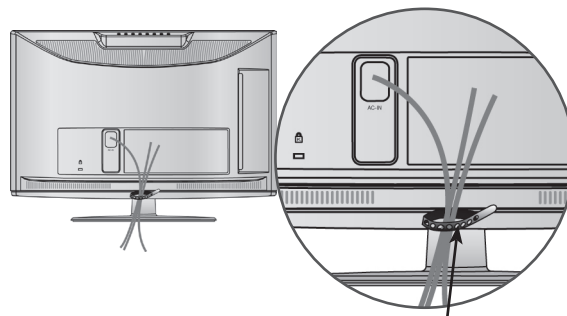

ФИКСАТОР ПРОВОДОВ

Только 32LE3\*\*\*, 32/37/42LE4\*\*\*,  
32/37/42/47/55LE5\*\*\*

- 1 Закрепите кабель питания с помощью Фиксатора проводов. Это позволит предотвратить его случайное отключение.

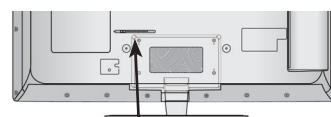

ФИКСАТОР ПРОВОДОВ

- 2 После подключения всех необходимых кабелей установите фиксатор проводов, как показано на рисунке, и закрепите кабели.

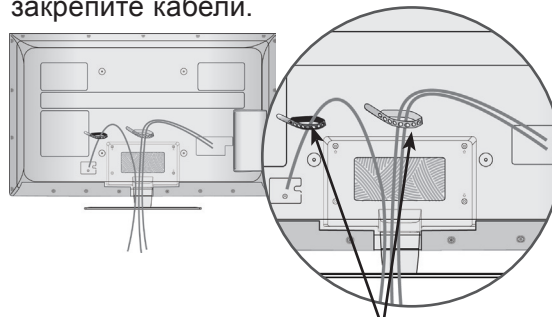

ФИКСАТОР ПРОВОДОВ

# ПОДГОТОВКА К ИСПОЛЬЗОВАНИЮ

## КРЕПЛЕНИЕ БЕЗ ИСПОЛЬЗОВАНИЯ НАСТОЛЬНОЙ ПОДСТАВКИ

■ Приведенное изображение может отличаться от вашего телевизора.  
При установке устройства для настенного монтажа используйте защитную крышку.

Только 19/22LD35\*\*, 19/22LD34\*\*

- 1 Аккуратно положите телевизор экраном вниз на мягкую подкладку, чтобы защитить экран от повреждения.

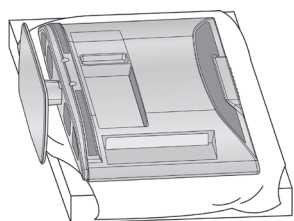

- 2 Ослабьте винты на телевизоре.

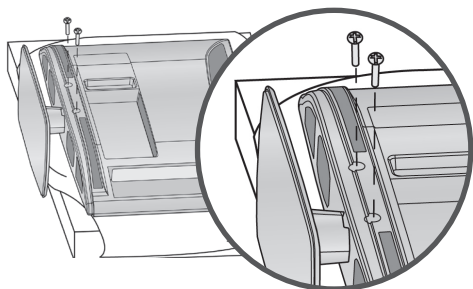

- 3 Отсоедините подставку от телевизора.

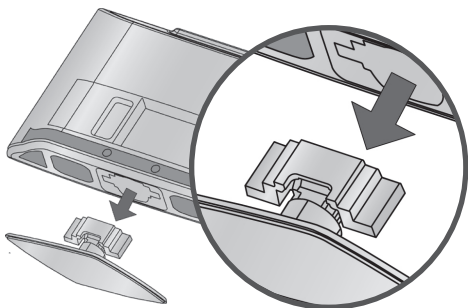

- 4 Установите защитную крышку на корпус телевизора.

После удаления защитной бумаги с защитной крышки прикрепите ее на телевизор, как показано на рисунке.

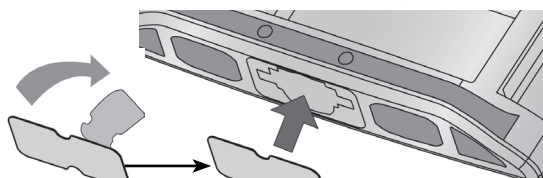

защитный кожух

Только 26/32LD35\*\*, 26/32LD34\*\*,  
26/32LD32\*\*, 32/37/42/47LD4\*\*\*,  
32/42/46/52/60LD5\*\*\*, 26/32LD33\*\*

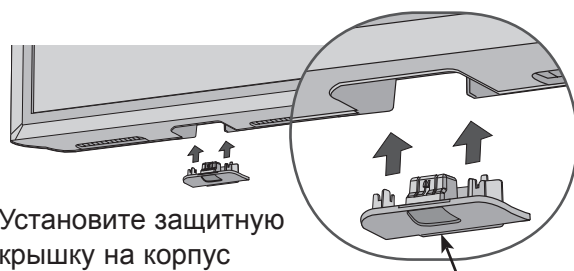

Установите защитную крышку на корпус телевизора до щелчка.

защитный кожух

## ВРАЩАЮЩАЯСЯ ПОДСТАВКА

(Кроме 19/22LD35\*\*, 19/22LD34\*\*,  
19/22LE3\*\*\*, 22LE5\*\*\*)

■ Приведенное изображение может отличаться от вашего телевизора.

После установки телевизора вы можете вручную отрегулировать положение телевизора влево или вправо на 20 градусов, чтобы улучшить видимость с места для просмотра.

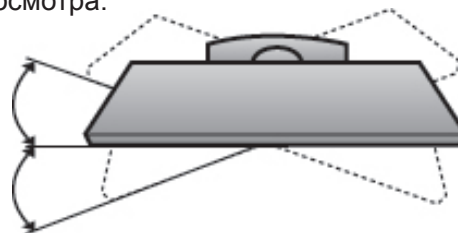

## НАСТРОЙКА ПОЛОЖЕНИЯ ДИСПЛЕЯ

(Только 19/22LD35\*\*, 19/22LD34\*\*)

■ Приведенное изображение может отличаться от вашего телевизора.

■ Выберите максимально удобное положение панели.

• Угол наклона

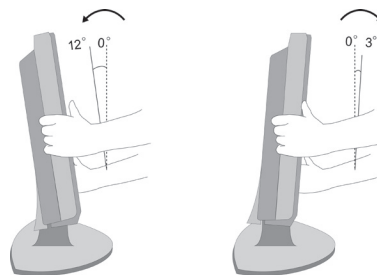

## КРЕПЛЕНИЕ ТЕЛЕВИЗОРА К СТОЛУ

(Только 26/32LD35\*\*, 26/32LD34\*\*,  
32/37/42LD4\*\*\*, 26/32LD32\*\*, 32/42LD5\*\*\*,  
32LE3\*\*\*, 32LE4\*\*\*, 32LE5\*\*\*, 26/32LD33\*\*)

- Приведенное изображение может отличаться от вашего телевизора.

Телевизор должен быть прикреплен к столу так, чтобы исключить возможность его перемещения вперед или назад, что создает опасность повреждения. Пользуйтесь только прилагаемыми винтами.

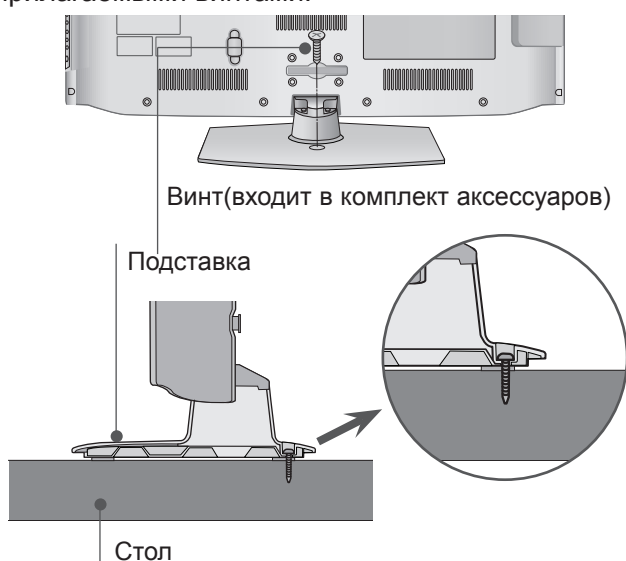

### ! ОПАСНО

- ▶ Для предотвращения опрокидывания телевизор должен быть прикреплен к столу или стене согласно инструкциям по монтажу. Опрокидывание, тряска или раскачивание телевизора может привести к травме.

### ! ВНИМАНИЕ

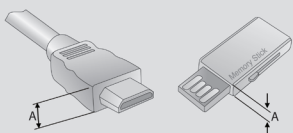

- ▶ Используйте продукт со следующей толщиной для оптимального подключения к кабелю HDMI (Только HDMI IN 4) / устройству USB.

\*A ≤ 10 mm

## СОВЕТЫ ПО БЕЗОПАСНОЙ УСТАНОВКЕ

- Для безопасного и надежного закрепления телевизора на стене приобретите необходимые компоненты отдельно.
- Устанавливайте устройство ближе к стене, что бы оно не перевернулось при толчке назад.
- Ниже приведены инструкции по правильной установке устройства путем надежного закрепления на стене так, чтобы оно не упало, если потянуть его на себя. Это исключит возможность падения устройства и травмирования людей, а также предотвратит повреждение устройства, вызванное падением. Не позволяйте детям забираться на устройство или висеть на нем.

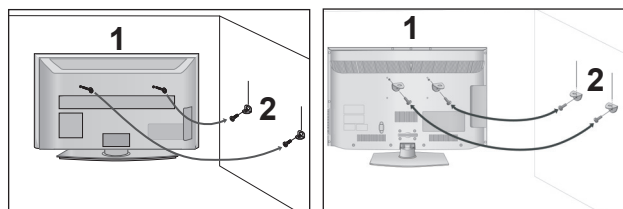

- 1 С помощью винтов с ушком или кронштейнов и винтов для ТВ закрепите устройство на стене, как показано на рисунке.

(Если в вашем телевизоре винты с ушком, ослабьте эти винты)

\* Вставьте винты с ушком или винты для кронштейнов ТВ и плотно затяните их в верхних отверстиях.

- 2 Надежно закрепите кронштейны на стене с помощью винтов. Выровняйте высоту кронштейна.

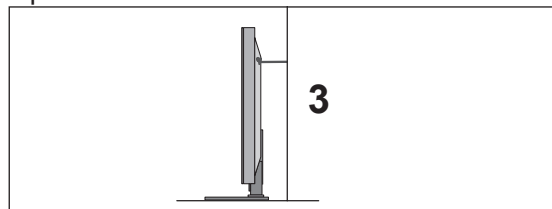

- 3 Выровняйте и привяжите устройство с помощью крепкого шнура. Надежно завяжите шнур так, чтобы он располагался горизонтально между стеной и устройством.

### ! ПРИМЕЧАНИЕ

- ▶ При перемещении устройства в другое место сначала развяжите шнур.
- ▶ Используйте держатель или шкаф, достаточно большой и прочный, чтобы выдержать вес устройства.
- ▶ Для безопасного использования убедитесь, что высота настенных кронштейнов соответствует высоте кронштейнов устройства.



# ПОДГОТОВКА К ИСПОЛЬЗОВАНИЮ

- Телевизор можно разместить в различных местах, например на стене, на столе и т.д.
- Телевизор рассчитан на работу в вертикальном положении.

## ЗАЗЕМЛЕНИЕ

Во избежание поражения электрическим током не забудьте подключить провод заземления. Если заземление невозможно, обратитесь к квалифицированному электрику для установки отдельного автоматического выключателя. Не пытайтесь заземлить устройство, подключив его к телефонному кабелю, громоотводу или газовой трубе.

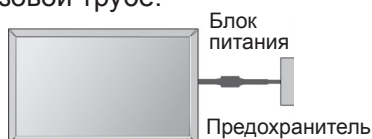

## НАСТОЛЬНОЕ РАЗМЕЩЕНИЕ НА ПОДСТАВКЕ

- Приведенное изображение может отличаться от вашего телевизора.

Для адекватной циркуляции воздуха оставьте зазоры вокруг агрегата величиной не менее 10 см

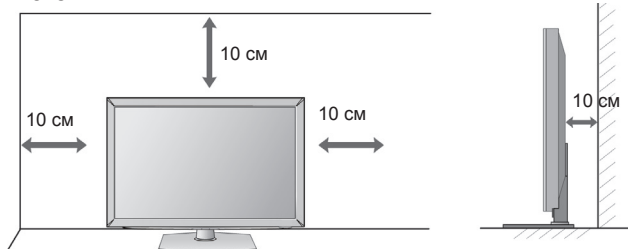

## МОНТАЖ НА СТЕНУ: ВЕРТИКАЛЬНОЕ РАЗМЕЩЕНИЕ

- При монтаже телевизора на стену рекомендуется использовать фирменный настенный кронштейн LG.
- Рекомендуется приобрести настенный кронштейн, соответствующий стандарту VESA.
- Компания LG рекомендует вызывать квалифицированного мастера для крепления телевизора к стене.

### ПРИМЕЧАНИЕ

- ▶ Настенное крепление необходимо устанавливать на сплошную стену, перпендикулярную полу.
- ▶ Для установки на потолок или наклонную стену следует использовать специальное крепление.
- ▶ Поверхность, на которую монтируется настенное крепление, должно быть достаточно прочным, чтобы выдержать вес телевизора. Стена должна быть, например, из бетона, натурального камня, кирпича или пустотелого кирпича.
- ▶ Тип и длина монтажных шурупов зависит от используемого настенного крепления. Более подробную информацию см. в инструкциях, прилагаемых к креплению
- ▶ Компания LG не несет никакой ответственности за несчастные случаи или повреждения имущества или телевизора, вызванные неправильной установкой:
  - при использовании настенного крепления, несовместимого со стандартом VESA;
  - при неправильном вворачивании шурупов, что может привести к падению телевизора и травмам людей;
  - при несоблюдении рекомендаций по установке.

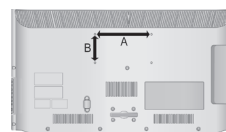
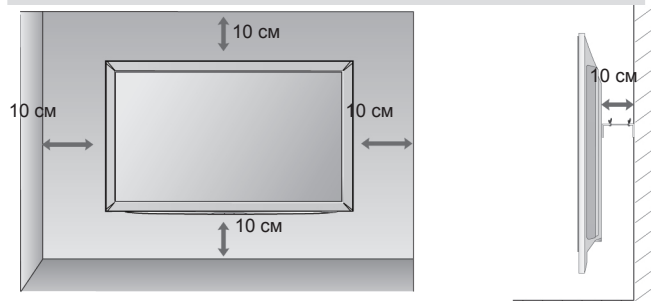

Модель	VESA (A . B)	Тип шурупа	Количество
19/22LD35**	100 . 100	M4	4
26/32LD35**	200 . 100	M4	4
19/22LD34**	100 . 100	M4	4
26/32LD34**	200 . 100	M4	4
32LD4***	200 . 100	M4	4
37/42/47LD4***	200 . 200	M6	4
26/32LD32**	200 . 100	M4	4
32LD5***	200 . 100	M4	4
42LD5***	200 . 200	M6	4
46LD5***	200 . 200	M6	4
52LD5***	400 . 400	M6	4
60LD5***	400 . 400	M6	4
19/22/26LE3***	100 . 100	M4	4
32LE3***	200 . 100	M4	4
32LE4***	200 . 100	M4	4
37/42LE4***	200 . 200	M6	4
22/26LE5***	100 . 100	M4	4
32LE5***	200 . 100	M4	4
37/42/47LE5***	200 . 200	M6	4
55LE5***	400 . 400	M6	4
26/32LD33**	200 . 100	M4	4

# ПРОСМОТР ПРОГРАММЫ / УПРАВЛЕНИЕ ПРОГРАММАМИ

## ПОДКЛЮЧЕНИЕ УСТРОЙСТВА

- Приведенное изображение может отличаться от изображения на вашем телевизоре.
- Инструкции по подключению дополнительного оборудования см. в разделе «Настройка внешнего оборудования» в руководстве на компакт-диске.

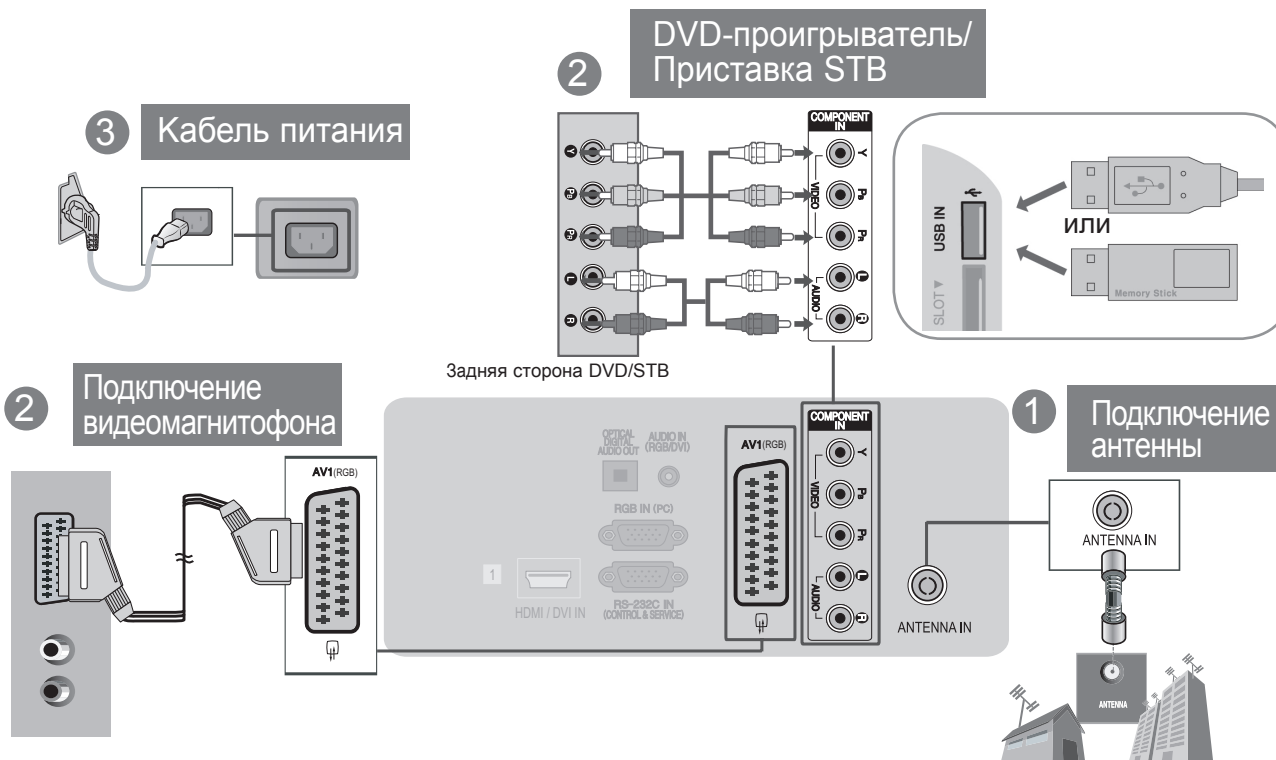

Русский

## ПОДКЛЮЧЕНИЕ ТЕЛЕВИЗОРА

(Только 19/22/26LE3\*\*\*, 22/26LE5\*\*\*)

- Приведенное изображение может отличаться от вашего телевизора.



- 1 Подключите антенный кабель к входу для антенны на телевизоре.
- 2 Вставьте штырек адаптера постоянного тока в силовое гнездо телевизора.
- 3 Сначала подсоедините силовой кабель к адаптеру постоянного тока, затем подключите силовой кабель к настенной розетке.

### ⚠ ВНИМАНИЕ

- ▶ Прежде чем подключать телевизор к настенной розетке, пожалуйста, убедитесь, что он подсоединен к адаптеру постоянного тока.

## ПРОСМОТР КРАТКОГО РУКОВОДСТВА

Для быстрого и простого доступа к сведениям о телевизоре на нем можно просмотреть краткое руководство.

- 1 Нажмите GREEN (зеленую) кнопку, чтобы ознакомиться с упрощенной инструкцией по применению.
- 2 Для возврата к просмотру ТВ в нормальном режиме, нажмите кнопку EXIT.

# ПРОСМОТР ПРОГРАММЫ / УПРАВЛЕНИЕ ПРОГРАММАМИ

## ВКЛЮЧЕНИЕ И ВЫКЛЮЧЕНИЕ ТЕЛЕВИЗОРА

Если телевизор будет включен, эти функции можно будет использовать..

- 1 Сначала подключите кабель питания. телевизор перейдет в режим ожидания.
- 2 Чтобы включить телевизор, находящийся в режиме ожидания, нажмите кнопки **О/И**, **INPUT**, **P<sup>^</sup> v** (или **P<sup>▲</sup> ▼**), **Цифровые кнопки (От 0 до 9)** или цифровые кнопки на пульте дистанционного управления. (Эта функция доступна не во всех странах.)

## ИНИЦИАЛИЗАЦИЯ ПРИ ВКЛЮЧЕНИИ

- 1 Если после включения телевизора на экране отображается меню функций, то можно задать Язык (Language), Настройка режима (Mode Setting), Индикатор Напряжения (Когда вы выбрали Домашний просмотр из Установка режимов – только для моделей LED LCD TV) Страну (Country) или **Часовой пояс** (Когда в качестве страны выбрана Россия) или Установить пароль (Set Password) (если в разделе Страна выбрана Франция) или выполнить Автоматическую настройку (Auto Tuning).

### **ПРИМЕЧАНИЕ:**

- а. Если меню было закрыто до завершения начальной настройки, меню начальной настройки можно будет вызвать снова.*
- б. Для перехода от текущего сообщения на экране к предыдущему нажмите кнопку BACK.*
- с. Для стран с неподтвержденными стандартами цифрового телевидения вещания, некоторые функции цифрового телевидения, в зависимости от среды вещания, могут не работать.*
- д. Режим «Домашний просмотр» - оптимальная настройка для домашнего помещения, установлен на телевизоре по умолчанию.*
- е. Режим «Магазин демо» - оптимальная настройка для помещения магазина. При изменении пользователем настроек качества отображаемой картинки, в режиме "Магазин демо" через некоторое время происходит сброс до настройки качества отображаемой картинки, установленной изготовителем.*
- ф. Режим изображения — «Home Use» (Домашний просмотр) или «Store Demo» Магазин демо) — может быть изменен с помощью настройки «Mode Setting» (Настройка режима) в меню OPTION (ОПЦИИ).*
- г. Если в разделе Страна выбрана Франция, то пароль меняется с '0', '0', '0', '0' на '1', '2', '3', '4'.*

Расширенное руководство пользователя, в котором описаны дополнительные функции этого телевизора LG, есть на компакт-диске в электронном виде. Чтобы прочитать его, вставьте компакт-диск в компьютер и откройте нужный файл.

## ПРОЦЕДУРА ПРОСМОТРА РУКОВОДСТВА ПОЛЬЗОВАТЕЛЯ С КОМПАКТ-ДИСКА

чтобы ознакомиться с руководством пользователя, записанным на компакт-диске, необходимо наличие на ПК программы Adobe Acrobat Reader. В папке "ACRORD" компакт-диска содержатся необходимые установочные файлы. Для установки этих программ откройте папку "Мой компьютер" → CD/DVD-дисковод → папку "ACRORD" и дважды нажмите необходимый вам язык.

### **чтение руководства пользователя**

Файлы руководства пользователя записаны на компакт-диске, входящем в комплект поставки. Установите этот компакт-диск в привод вашего ПК. После этого автоматически откроется веб-страница компакт-диска (только для операционной системы Windows). Если веб-страница не открывается автоматически, откройте директорию с файлом руководства пользователя. Откройте папку "Мой компьютер" → CD/DVD-дисковод → Запустить файл Index.htm".

## ОБСЛУЖИВАНИЕ

Можно избежать преждевременного появления неполадок. Тщательная и регулярная чистка могут продлить срок службы телевизора.

Перед чисткой не забудьте отключить питание и отсоединить кабель питания от розетки.

### Чистка экрана

- 1 Есть хороший способ защиты экрана от пыли. Намочите мягкую ткань теплой водой с добавлением небольшого количества смягчителя ткани или средства для мытья посуды. Отожмите тряпочку почти досуха и протрите экран.
- 2 Уберите с экрана излишки влаги и не включайте телевизор, пока экран полностью не высохнет.

### Чистка корпуса

- Удаляйте пыль и грязь с корпуса мягкой, сухой, негрубой тканью.
- Не используйте влажную ткань.

### Длительное неиспользование

#### ⚠ ВНИМАНИЕ

- ▶ Если вы долгое время не будете использовать телевизор (например, во время отпуска), рекомендуется отключить его от розетки, чтобы избежать повреждения из-за разряда молнии или скачка напряжения.

#### Установка батарей

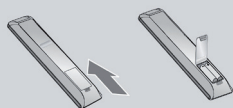

- Откройте крышку отсека для батарей с задней стороны пульта дистанционного управления. ("плюс" к "плюсу", "минус" к "минусу")
- Вставьте две батареи типа AAA 1,5 В, соблюдая полярность. Не вставляйте старые или использованные батареи вместе с новыми.
- Закройте крышку.
- Чтобы снять аккумуляторы, выполните указания по установке аккумуляторов в обратном порядке.

#### < Только 26LE3\*\*\*, 26LE5\*\*\* >

- Приведенное изображение может отличаться от вашего телевизора.

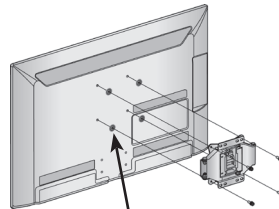

4-Кольцевые уплотнители

Перед установкой настенного крепления вставьте в телевизор кольцевые прокладки, чтобы обеспечить возможность перпендикулярной регулировки наклона панели.

# ПРИЛОЖЕНИЕ

## БЕС

Русский

МОДЕЛИ		19LD35** / 19LD34**	22LD35** / 22LD34**	26LD35** / 26LD34**	32LD35** / 32LD34**
		19LD350-ZA / 19LD350N-ZA / 19LD358-ZA / 19LD359-ZB / 19LD350C-ZA / 19LD351-ZB / 19LD351N-ZB / 19LD340-ZA / 19LD341-ZB / 19LD340N-ZA / 19LD341N-ZB / 19LD348-ZA / 19LD355-ZA / 19LD356-ZB / 19LD345-ZA / 19LD346-ZB	22LD350-ZA / 22LD350N-ZA / 22LD358-ZA / 22LD359-ZB / 22LD350C-ZA / 22LD351-ZB / 22LD351N-ZB / 22LD340-ZA / 22LD341-ZB / 22LD340N-ZA / 22LD341N-ZB / 22LD348-ZA / 22LD355-ZA / 22LD356-ZB / 22LD345-ZA / 22LD346-ZB	26LD350-ZA / 26LD350N-ZA / 26LD358-ZA / 26LD359-ZB / 26LD350C-ZA / 26LD351-ZB / 26LD351N-ZB / 26LD340-ZA / 26LD341-ZB / 26LD340N-ZA / 26LD341N-ZB / 26LD348-ZA / 26LD355-ZA / 26LD356-ZB / 26LD345-ZA / 26LD346-ZB	32LD350-ZA / 32LD350N-ZA / 32LD358-ZA / 32LD359-ZB / 32LD350C-ZA / 32LD351-ZB / 32LD351N-ZB / 32LD340-ZA / 32LD341-ZB / 32LD340N-ZA / 32LD341N-ZB / 32LD348-ZA / 32LD355-ZA / 32LD356-ZB / 32LD345-ZA / 32LD346-ZB
Вес	с подставкой	3,4 кг	4,3 кг	7,3 кг	9,2 кг
	без подставки	3,1 кг	4,0 кг	6,2 кг	8,2 кг
МОДЕЛИ		32LD4***		37LD4***	
		32LD420-ZA / 32LD420N-ZA / 32LD428-ZA / 32LD420C-ZA / 32LD425-ZA / 32LD421-ZB / 32LD421N-ZB / 32LD426-ZB	32LD450-ZA / 32LD450N-ZA / 32LD458-ZA / 32LD450C-ZA / 32LD465-ZA / 32LD465N-ZA / 32LD468-ZA / 32LD455-ZA	37LD420-ZA / 37LD420N-ZA / 37LD428-ZA / 37LD420C-ZA / 37LD425-ZA / 37LD421-ZB / 37LD421N-ZB / 37LD426-ZB	37LD450-ZA / 37LD450N-ZA / 37LD458-ZA / 37LD450C-ZA / 37LD465-ZA / 37LD465N-ZA / 37LD468-ZA / 37LD455-ZA
Вес	с подставкой	10,8 кг	9,1 кг	14,0 кг	12,5 кг
	без подставки	9,7 кг	8,1 кг	12,2 кг	10,8 кг
МОДЕЛИ		42LD4***		47LD4***	
		42LD420-ZA / 42LD420N-ZA / 42LD428-ZA / 42LD420C-ZA / 42LD425-ZA / 42LD421-ZB / 42LD421N-ZB / 42LD426-ZB	42LD450-ZA / 42LD450N-ZA / 42LD458-ZA / 42LD450C-ZA / 42LD465-ZA / 42LD465N-ZA / 42LD468-ZA / 42LD455-ZA	47LD420-ZA / 47LD420N-ZA / 47LD428-ZA / 47LD420C-ZA / 47LD425-ZA / 47LD421-ZB / 47LD421N-ZB / 47LD426-ZB	47LD450-ZA / 47LD450N-ZA / 47LD458-ZA / 47LD450C-ZA / 47LD465-ZA / 47LD465N-ZA / 47LD468-ZA / 47LD455-ZA
Вес	с подставкой	17,3 кг	15,1 кг	21,6 кг	19,5 кг
	без подставки	15,5 кг	13,5 кг	19,0 кг	17,5 кг
МОДЕЛИ		32LD5***		42LD5***	
		32LD550-ZC / 32LD550N-ZC / 32LD558-ZC / 32LD559-ZA / 32LD565-ZC / 32LD565N-ZC	32LD551-ZA / 32LD551N-ZA / 32LD566-ZA / 32LD568-ZC / 32LD569-ZA / 32LD555-ZC	42LD550-ZC / 42LD550N-ZC / 42LD558-ZC / 42LD559-ZA / 42LD565-ZC / 42LD565N-ZC	42LD551-ZA / 42LD551N-ZA / 42LD566-ZA / 42LD568-ZC / 42LD569-ZA / 42LD555-ZC
Вес	с подставкой	9,7 кг	9,7 кг	15,4 кг	15,4 кг
	без подставки	8,7 кг	8,7 кг	13,8 кг	13,8 кг
МОДЕЛИ		46LD5***		52LD5***	
		46LD550-ZC / 46LD550N-ZC / 46LD558-ZC / 46LD559-ZA / 46LD565-ZC / 46LD565N-ZC	46LD551-ZA / 46LD551N-ZA / 46LD566-ZA / 46LD568-ZC / 46LD569-ZA / 46LD555-ZC	52LD550-ZC / 52LD550N-ZC / 52LD558-ZC / 52LD559-ZA / 52LD565-ZC / 52LD565N-ZC	52LD551-ZA / 52LD551N-ZA / 52LD566-ZA / 52LD568-ZC / 52LD569-ZA / 52LD555-ZC
Вес	с подставкой	18,6 кг	18,6 кг	26,9 кг	26,9 кг
	без подставки	16,6 кг	16,6 кг	23,6 кг	23,6 кг

- В целях повышения качества продукта данные спецификации могут изменяться без предварительного уведомления.

МОДЕЛИ		60LD5***		32LE4***	37LE4***
		60LD550-ZC / 60LD550N-ZC / 60LD558-ZC / 60LD559-ZA / 60LD565-ZC / 60LD565N-ZC	60LD551-ZA / 60LD551N-ZA / 60LD566-ZA / 60LD568-ZC / 60LD569-ZA / 60LD555-ZC	32LE4500-ZA / 32LE450N-ZA / 32LE4508-ZA	37LE4500-ZA / 37LE450N-ZA / 37LE4508-ZA
Вес	с подставкой	40,0 кг	40,0 кг	12,4 кг	14,6 кг
	без подставки	35,7 кг	35,7 кг	10,6 кг	12,1 кг
МОДЕЛИ		42LE4***	32LE3***	19LE3***	
		42LE4500-ZA / 42LE450N-ZA / 42LE4508-ZA	32LE3300-ZA / 32LE330N-ZA / 32LE3308-ZA	19LE3300-ZA / 19LE330N-ZA / 19LE3308-ZA / 19LE3400-ZA / 19LE340N-ZA / 19LE3408-ZA	19LE3310-ZB / 19LE331N-ZB / 19LE3410-ZB / 19LE341N-ZB
Вес	с подставкой	19,7 кг	11,8 кг	3,4 кг	3,4 кг
	без подставки	17,2 кг	10,0 кг	3,2 кг	3,2 кг
МОДЕЛИ		22LE3*** / 22LE5***		26LE3*** / 26LE5***	
		22LE3300-ZA / 22LE330N-ZA / 22LE3308-ZA / 22LE5500-ZA / 22LE550N-ZA / 22LE5508-ZA / 22LE3400-ZA / 22LE340N-ZA / 22LE3408-ZA	22LE3310-ZB / 22LE331N-ZB / 22LE5510-ZB / 22LE551N-ZB / 22LE5518-ZB / 22LE3410-ZB / 22LE341N-ZB	26LE3300-ZA / 26LE330N-ZA / 26LE3308-ZA / 26LE5500-ZA / 26LE550N-ZA / 26LE5508-ZA	26LE3310-ZB / 26LE331N-ZB / 26LE5510-ZB / 26LE551N-ZB / 26LE5518-ZB
Вес	с подставкой	4,2 кг	4,2 кг	6,1 кг	6,1 кг
	без подставки	3,9 кг	3,9 кг	5,1 кг	5,1 кг
МОДЕЛИ		32LE5***		37LE5***	
		32LE5300-ZA / 32LE530N-ZA / 32LE5308-ZA / 32LE530C-ZA	32LE5310-ZB / 32LE531N-ZB / 32LE5318-ZB / 32LE531C-ZA	37LE5300-ZA / 37LE530N-ZA / 37LE5308-ZA / 37LE530C-ZA	37LE5310-ZB / 37LE531N-ZB / 37LE5318-ZB / 37LE531C-ZA
Вес	с подставкой	12,65 кг	12,65 кг	15,3 кг	15,3 кг
	без подставки	10,5 кг	10,5 кг	12,8 кг	12,8 кг
МОДЕЛИ		42LE5***		47LE5***	
		42LE5300-ZA / 42LE530N-ZA / 42LE5308-ZA / 42LE530C-ZA	42LE5310-ZB / 42LE531N-ZB / 42LE5318-ZB / 42LE531C-ZA	47LE5300-ZA / 47LE530N-ZA / 47LE5308-ZA / 47LE530C-ZA	47LE5310-ZB / 47LE531N-ZB / 47LE5318-ZB / 47LE531C-ZA
Вес	с подставкой	19,2 кг	19,2 кг	22,9 кг	22,9 кг
	без подставки	16,7 кг	16,7 кг	19,6 кг	19,6 кг
МОДЕЛИ		55LE5***			
		55LE5300-ZA / 55LE530N-ZA 55LE5308-ZA / 55LE530C-ZA		55LE5310-ZB / 55LE531N-ZB 55LE5318-ZB / 55LE531C-ZA	
Вес	с подставкой	34,05 кг		34,05 кг	
	без подставки	29,35 кг		29,35 кг	
МОДЕЛИ		26LD32** / 26LD33**		32LD32** / 32LD33**	
		26LD325-ZA / 26LD325N-ZA 26LD328-ZA 26LD335-ZA / 26LD336-ZB		32LD325-ZA / 32LD325N-ZA 32LD328-ZA 32LD335-ZA / 32LD336-ZB	
Вес	с подставкой	8,9 кг		11,5 кг	
	без подставки	7,8 кг		10,3 кг	

- В целях повышения качества продукта данные спецификации могут изменяться без предварительного уведомления.

# ПРИЛОЖЕНИЕ

## УСТРАНЕНИЕ НЕИСПРАВНОСТЕЙ

Устройство не работает.	
Не работает пульт дистанционного управления	<ul style="list-style-type: none"> <li>■ Проверьте, нет ли между устройством и пультом дистанционного управления какого-нибудь предмета, создающего преграду.</li> <li>■ Проверьте правильность установки батарей ("+" к "+", "-" к "-")?</li> <li>■ Замените батареи.</li> </ul>
Неожиданно выключается питание	<ul style="list-style-type: none"> <li>■ Возможно, установлен таймер перехода в энергосберегающий режим (Таймер сна).</li> <li>■ Проверьте настройки питания. Возможен отказ питания.</li> <li>■ Если телевизор включен и отсутствует входной сигнал, он автоматически выключится через 15 минут. (За исключением 19/22/26/32LD350C-ZA, 32/37/42/47LD420C-ZA, 32/37/42/47/55LE531C-ZA)</li> </ul>
Не работает функция видео.	
Нет звука, Нет изображения	<ul style="list-style-type: none"> <li>■ Проверьте, включено ли устройство.</li> <li>■ Попробуйте другой канал. Проблема может быть в передаче.</li> <li>■ Убедитесь в том, что кабель питания вставлен в розетку.</li> <li>■ Проверьте направление и местоположение антенны.</li> <li>■ Проверьте настенную розетку. Попробуйте подключить к ней другое устройство.</li> </ul>
После включения питания изображение появляется не сразу	<ul style="list-style-type: none"> <li>■ Это нормально. Пока идет процесс включения, изображения не должно быть. Но если изображение не появляется в течение 5 минут, обратитесь в сервисный центр.</li> </ul>
Отсутствие цвета, плохие цвета или плохая картинка	<ul style="list-style-type: none"> <li>■ Настройте в меню цвет (Color).</li> <li>■ Между устройством и видеомагнитофоном должно быть достаточное расстояние.</li> <li>■ Попробуйте другой канал. Проблема может быть в передаче.</li> <li>■ Проверьте, правильно ли подсоединены видеокабели.</li> <li>■ Активируйте любую функцию, чтобы вернуть яркость изображения.</li> </ul>
Горизонтальные или вертикальные полосы, дрожащее изображение	<ul style="list-style-type: none"> <li>■ Проверьте, нет ли помех от работающего электроприбора или электроинструмента.</li> </ul>
Плохой прием на некоторых каналах	<ul style="list-style-type: none"> <li>■ Возможны проблемы на передающей станции или с кабелем. Настройтесь на другую станцию.</li> <li>■ Слабый сигнал со станции. Переориентируйте антенну для приема сигнала более слабой станции.</li> <li>■ Поищите возможные источники помех.</li> </ul>
Линии или штрихи на изображении	<ul style="list-style-type: none"> <li>■ Проверьте антенну (переориентируйте ее).</li> </ul>
Иллюстрация, демонстрирующая подключение HDMI, отсутствует.	<ul style="list-style-type: none"> <li>■ Убедитесь, что используется высокоскоростной кабель HDMI. В противном случае изображение на экране может мерцать или отсутствовать. Используйте высокоскоростной кабель HDMI.</li> </ul>
Проблема с настройками PICTURE (Картинка).	
Когда пользователь изменяет настройки картинки, через определенное время для телевизора автоматически устанавливаются первоначальные настройки.	<ul style="list-style-type: none"> <li>■ Это значит, что для телевизора в данный момент включен режим «Магазин демо». Чтобы переключиться в режим «Домашний просмотр», выполните следующие действия: В меню телевизора выберите «ОПЦИИ -&gt; Настройка режима -&gt; Домашний просмотр». Теперь включен режим Домашний просмотр.</li> </ul>



ПАЙДАЛАНУШЫҒА НҰСҚАУ  
Сұйық кристалды теледидар /  
LED бар CҚ теледидар

Теледидарды іске қосар алдында осы нұсқауды мұқият оқып шығып, келешекте пайдалануыңызға сақтап қойыңыз.



# Қауіпсіздік техникасы ережелері



- Құрылғыны пайдаланар алдында осы қауіпсіздік ережелерін зер салып оқып шығуыңызды өтінеміз.
- Бұл нұсқаулықтағы суреттер сіз сатып алған құрылғыдан сәл басқаша болуы мүмкін, себебі, олар тек нұсқаулар түсінікті болу үшін көмек ретінде берілген.

## ⚠ ЕСКЕРТУ

Егер сіз ескерту хабарын назарға алмасаңыз, қатты жарақат алуыңыз мүмкін немесе тіпті жазатайым оқиға немесе өлімге соқтыру қаупі бар.

## ⚠ АБАЙ БОЛЫҢЫЗ

Егер сіз ескерту хабарын назарға алмасаңыз, сіз жеңіл жарақат алуыңыз мүмкін немесе құрылғыға зақым келуі мүмкін.

## Құрылғыны орнату кезіндегі сақтық шаралары

### ⚠ ЕСКЕРТУ



Электр жылтықшытары сияқты жылу көздерінен алыс ұстаңыз.  
- Өйтпесе электр тоғы соғуы, өрт шығуы, құрылғы дұрыс жұмыс істемеуі немесе пішіні бүлінуі мүмкін.



Құрылғы дымқыл тартуы мүмкін ванна бөлмесі сияқты қандай да бір ылғалды жерде оны пайдаланбаңыз.  
- Өйтпесе бұл өрт шығуына немесе электр тоғы соғуына себеп болуы мүмкін.



Егер сіз монитордан түгін иісін немесе басқа иіс сезсеңіз немесе бөтен дыбыс естисеңіз, қуат көзіне қосу сымын ажыратыңыз да, қызмет көрсету орталығына хабарласыңыз.  
- Егер сіз тиісті сақтық шараларын қабылдамастан пайдалана берсеңіз, электр тоғы соғуы немесе өрт шығуы мүмкін.

### ⚠ АБАЙ БОЛЫҢЫЗ



Егер сіз құрылғыны жерге құлатып алсаңыз немесе оның қорабы сынса, оны өшіріп, қуат көзіне қосу сымын ажыратыңыз.  
- Егер сіз тиісті сақтық шараларын қабылдамастан пайдалана берсеңіз, электр тоғы соғуы немесе өрт шығуы мүмкін. қызмет көрсету орталығына хабарласыңыз.



Құрылғыны тура түскен күн сәулесінен аулақ ұстаңыз.  
- Құрылғыға зақым келуі мүмкін.



Осы құрылғыны кітап шкафы немесе сөре сияқты құрастырмалы қондырғының ішіне қоймаңыз.  
- Желдетілу талап етіледі.

## Электр қуатына қатысты сақтық шаралары

### ⚠ ЕСКЕРТУ



Қуат көзі кабелін жерге қосылған ток көзіне жалғауды ұмытпаңыз.  
- Олай болмаса сізді электр соғуы немесе жарақат алуыңыз мүмкін.



Қуат көзі ашасын дымқыл қолмен ұстамаңыз. Сонымен бірге, егер аша істікшесі дымқыл немесе шаң басқан болса, қуат көзі ашасын Әбден құрғатыңыз немесе шаңын сүртіңіз.  
- Олай етпесеңіз, артық ылғалдың салдарынан сізді электр тоғы соғуы мүмкін.



Дауыл соққан немесе найзағай жарқыраған кезде қуат көзі сымын немесе сигнал кабелін ажыратып қойыңыз.  
- Олай болмаса сізді электр соғуы немесе өрт шығуы мүмкін.

### ⚠ АБАЙ БОЛЫҢЫЗ

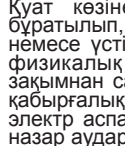

Қуат көзіне қосу сымын оратылып, бұратылып, қысылып, есікке қыстырылып немесе үстінен басылып қалу сияқты физикалық немесе механикалық зақымнан сақтаныңыз. Өсіресе ашаларға, қабырғалық розеткаларға және сым электр аспабынан шығатын жер ерекше назар аударыңыз.

Бұл құрылғы айнымалы ток қабыға шығысына қосуды кезде құрылғыны ҚОСУ арқылы өшіретін болсаңыз да, ол айнымалы ток қорегінен ажыратылмайды.

## Құрылғыны жылжытқан кездегі сақтық шаралары

### ⚠ ЕСКЕРТУ



Құрылғыны токтан ажыратуды ұмытпаңыз. Құрылғыны жылжытпас бұрын барлық сымдарды шешіп тастауды ұмытпаңыз.  
- Өйтпесе сізді электр тоғы соғуы немесе өнімге зақым келуі мүмкін.

### ⚠ АБАЙ БОЛЫҢЫЗ



Құрылғыны жылжытқан кезде оны соғып алмаңыз.  
- Өйтпесе сізді электр тоғы соғуы немесе өнімге зақым келуі мүмкін.  
Панелін алдыңғы жаққа қаратуды ұмытпаңыз және оны жылжытқанда екі қолмен ұстаңыз.  
- Егер сіз құрылғыны құлатып алсаңыз, зақымданған құрылғы электр тоғы соғуына немесе өрт шығуына себеп болуы мүмкін. Жөндеу үшін қызмет көрсету орталығына хабарласыңыз.

## Құрылғыны пайдалану кезіндегі сақтық шаралары

### ⚠ ЕСКЕРТУ



Құрылғыны өз бетіңіше бөлшектемеңіз, жөндемеңіз және өзгертіңіз.  
- Өйткені өрт шығуы немесе электр тоғы соғуы мүмкін.  
- Тексеру, дәлдеу немесе жөндеу үшін қызмет көрсету орталығына хабарласыңыз.



Өрт шығу не электр тоғы соғу қатерін азайту үшін осы құрылғыға жаңбыр не ылғал тигізбеңіз.  
Бұл аппаратқа ештеңенің тамшылауына не шашырауына жол бермеу керек және аппараттың үстіне ваза сияқты ішінде сұйықтық бар заттар қоюға болмайды.



Кез келген ағымдық жөндеуге байланысты білікті қызмет көрсетуші мамандарға жүгініңіз. Ағымдық жөндеу құрылғыға кез келген түрде зақым келген жағдайда, мысалы, қуат көзіне қосу сымы немесе ашасы зақымданғанда, құрылғының ішіне сұйық зат ағып кетсе немесе қатты заттар түсіп кеткенде, құрылғыға жаңбыр немесе ылғал тисе, ол дұрыс жұмыс істемесе немесе құлап кеткен жағдайда қажет болады.

## ТЕЛЕДИДАР БЕЙНЕБЕТІНДЕГІ “БЕЙНЕНІҢ КҮЙІП КЕТУІ/ КҮЙІП КЕТУДІҢ” АЛДЫН АЛУ ҮШІН МАҢЫЗДЫ АПАРАТ

- Егер орнатылған бейне (мысалы, логотип, бейнебет мәзірлері, бейне ойын, компьютер дисплейі және телемәтін беттері) теледидарда ұзақ уақыт бойы көрсетілсе, оның ізі бейнебетте уақытша қалып қоюы мүмкін. Бұл құбылыс “бейненің күйіп кетуі” немесе “күйіп кету” деген атаумен белгілі. Бейненің күйіп кетуіне дайындаушы келіпдігі берілмейді.

- Бейненің күйіп кетуін алдын алу үшін орнатылған бейненің теледидар бейнебетіне шамадан тыс уақыт көрсетіліп тұруына жол бермеңіз (СҚД үшін 2 немесе одан көп сағат, плазмалық теледидар үшін 1 немесе одан да көп сағат).

- Егер 4:3 бейне пішімі теңшелімін ұзақ уақыт бойы қолданатын болсаңыз, бейненің күюі теледидардың кең бейнебеттік пішім аумағында да пайда болуы мүмкін.

# ДАЙЫНДЫҚ

**СҰЙЫҚ КРИСТАЛДЫ ТЕЛЕДИДАРЛАР МОДЕЛЬДЕРІ, ЖАРЫҚ ДИОД СКБ ТД ҮЛГІЛЕР :** 19/22/26/32LD35\*\*, 19/22/26/32LD34\*\*, 32/37/42/47LD4\*\*\*, 26/32LD32\*\*, 32/42/46/52/60LD5\*\*\*, 19/22/26/32LE3\*\*\*, 32/37/42LE4\*\*\*, 22/26LE5\*\*\*, 32/37/42/47/55LE5\*\*\*, 26/32LD33\*\*

## КЕРЕК-ЖАРАҚТАР

Теледидармен бірге төмендегі керек-жарақтардың қоса жеткізілгеніне көз жеткізіңіз. Егер қандай да бір керек бөлшек жетпейтін болса, осы құрылғыны сатып алған дүкендегі сатүшінға хабарласыңыз.

■ Көрсетілген бейне ТД көрсетілгеннен өзгешеленуі мүмкін



Бұл бұйым барлық үлгілерге қосылмаған

Тазартқыш шүберек  
Бейнебетті шүберекпен тазалаңыз.

\* Құрылғының бетінен дақты немесе саусақтың іздерін кетіру үшін таза матаны пайдаланыңыз. Сондай қатты баспаңыз. Абайлы болыңыз, өйткені шектен тыс жігер сызаттың пайда болуына және беттің түсі жоюына зкеледі.

Қазақша

Тек қана 19/22LD35\*\*, 19/22LD34\*\*

Кабель ұстатқыш (7-бетті қараңыз)

Қорғаныш жабын (8-бетті қараңыз)

Тек қана 26/32LD35\*\*, 26/32LD34\*\*

x 8 (M4x20) Подставка үшін болт (5-бетті қараңыз)

1-бұранда (9-бетті қараңыз)

Қорғаныш жабын (8-бетті қараңыз)

Тек қана 32/37/42/47LD4\*\*\*, 26/32LD32\*\*, 26/32LD33\*\*

x 8 (M4x20) (Тек қана 32/37/42/47LD45\*\*) Подставка үшін болт (5-бетті қараңыз)

немес x 4 (M4x24) (Тек қана 32/37/42/47LD42\*\*, 26/32LD32\*\*, 26/32LD33\*\*) (5-бетті қараңыз)

1-бұранда (Тек қана 32/37/42LD4\*\*\*, 26/32LD32\*\*, 26/32LD33\*\*) (9-бетті қараңыз)

Қорғаныш жабын (8-бетті қараңыз)

Тек қана 32/42/46/52/60LD5\*\*\*

x 8 M4 x 20 Подставка үшін болт (5-бетті қараңыз)

1-бұранда (Тек қана 32/42LD5\*\*\*) (9-бетті қараңыз)

Қорғаныш жабын (8-бетті қараңыз)

# ДАЙЫНДЫҚ

Тек қана 19/22/26LE3\*\*\*, 22/26LE5\*\*\*



Кабель ұстатқыш  
(7-бетті қараңыз)

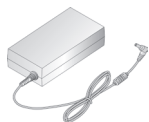

ТТ өтпелігі  
(11-бетті  
қараңыз)



4 аралық шығыршық  
(Тек қана 26LE3\*\*\*,  
26LE5\*\*\*)  
(13-бетті қараңыз)



x 4  
(M4x14) (Тек қана 26LE3\*\*\*,  
26LE5\*\*\*)  
Подставка үшін болт  
(6-бетті қараңыз)



x 4  
(M4x20)

Тек қана 32LE3\*\*\*, 32/37/42LE4\*\*\*, 32/37/42/47/55LE5\*\*\*



Кабель ұстатқыш  
(7-бетті қараңыз)

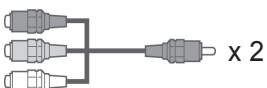

Құрамдас бөліктің екі  
жақты кабелі, екі жақты  
AV кабелі



x 4  
(M4x22)  
(Тек қана  
32LE3\*\*\*,  
32LE4\*\*\*,  
32LE5\*\*\*)

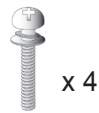

x 4  
(M4x24)  
(Тек қана  
37/42LE4\*\*\*,  
37/42LE5\*\*\*)

Подставка үшін болт  
(6-бетті қараңыз)



x 4  
(M4x26)  
(Тек қана  
47/55LE5\*\*\*)



x 4  
(M4x16)



1-бұранда  
(Тек қана 32LE3\*\*\*,  
32LE4\*\*\*, 32LE5\*\*\*)  
(9-бетті қараңыз)

## Бөлей сатып алынады

Қабырғаға орнатылған тіреуіш қапсырма

LSW100B  
немесе  
LSW100BG

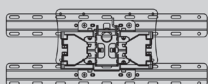

(19/22/26/32LD3\*\*\*,  
32LD4\*\*\*, 32LD5\*\*\*,  
19/22/26/32LE3\*\*\*,  
32LE4\*\*\*, 22/26LE5\*\*\*,  
32LE5\*\*\*)

LSW200B  
немесе  
LSW200BG

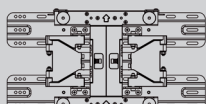

(37/42/47LD4\*\*\*,  
42/46LD5\*\*\*,  
37/42LE4\*\*\*,  
37/42/47LE5\*\*\*)

LSW400B немесе  
LSW400BG немесе  
DSW400B немесе  
DSW400BG

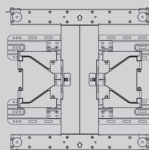

(52/60LD5\*\*\*,  
55LE5\*\*\*)

Сапасын арттыру мақсатында  
қосымша құралдарды ескертусіз  
өзгертуге болады.

Бұларды сатып алу үшін  
сатушыға хабарласыңыз.

Бұл құрылғы тек LG  
компаниясының үйлесімді ЖД СК  
теледидарымен.

Сымсыз Media Box  
құрылғысы  
(AN-WL100E)



(32/42/46/52/60LD5\*\*\*, 32LE3\*\*\*,  
32/37/42LE4\*\*\*,  
32/37/42/47/55LE5\*\*\*)

## Ферритті өзекшені пайдалану

(Бұл функция барлығы модуль үшін мүмкін емес.)

Электр шнурын жалғаған кезде электромагнитті  
толқынды азайтуға ферритті өзекшені пайдалануға  
болады. Ферритті өзекше электр шнурына неғұрлым  
жақын болса, солғұрлым жақсы.

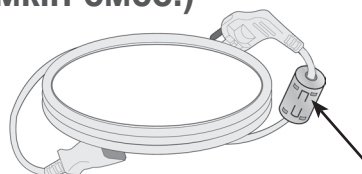

Электр шнурын жақын орнатыңыз.

## НЕГІЗГІ ҚОСЫЛЫМ

■ Кәрсетілген бейне ТД кәрсетілгеннен өзгешеленуі мүмкін

Үстелүсті тіреуішін жинаған кезде бұrandаның толық тартылғанын тексеріңіз. (Егер толық тартылмаса, бұйым орнатылғаннан кейін бұйымды алға еңкейтуге болады.) Егер сіз бұrandаны артық күшпен тартсаңыз, бұrandа тарту бөлігінен ауытқуы мүмкін

### Тек қана 19/22LD35\*\*, 19/22LD34\*\*

- 1 Бейнебетті бүлінуден қорғау үшін ТД бейнебетін жастыққа төмен қаратып қойыңыз.

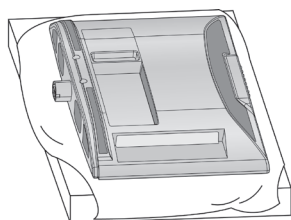

- 2 ТД-ды көрсетілгендей құрастырыңыз.

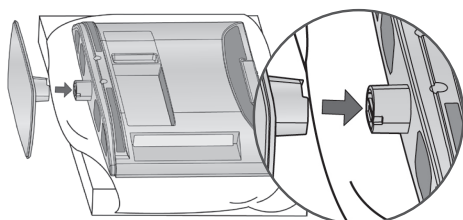

### Тек қана 32/37/42/47LD42\*\*, 26/32LD32\*\*, 26/32LD33\*\*

- 1 Бейнебетті бүлінуден қорғау үшін ТД бейнебетін жастыққа төмен қаратып қойыңыз.

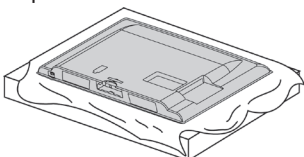

- 2 ТД-ды көрсетілгендей құрастырыңыз.

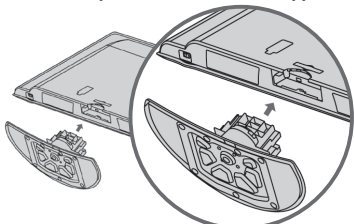

- 3 ТД артқы бөлігіндегі саңылауларды пайдалана отырып, 4 болтты қауіпсіз түрде бекітіңіз.

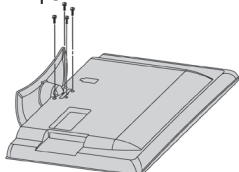

### Тек қана 26/32LD35\*\*, 26/32LD34\*\*, 32/37/42/47LD45\*\*, 32/42/46/52/60LD5\*\*\*

- 1 Бейнебетті бүлінуден қорғау үшін ТД бейнебетін жастыққа төмен қаратып қойыңыз.

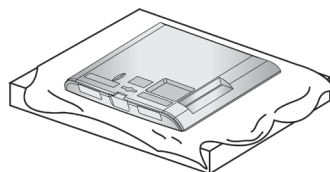

- 2 Тірек корпусының бөліктерін теледидардың тірек негізімен бірге жинаңыз.

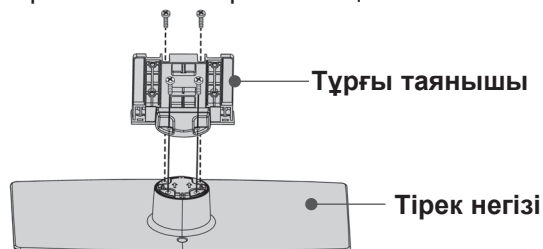

- 3 ТД-ды көрсетілгендей құрастырыңыз.

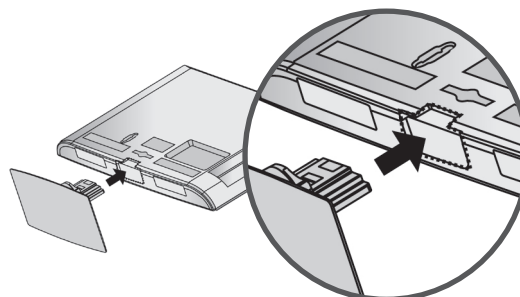

- 4 ТД артқы бөлігіндегі саңылауларды пайдалана отырып, 4 болтты қауіпсіз түрде бекітіңіз.

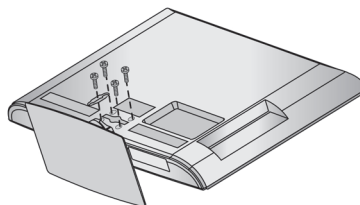

# ДАЙЫНДЫҚ

## Тек қана 19/22LE3\*\*\*, 22LE5\*\*\*

- 1 Бейнебетті бүлінуден қорғау үшін ТД бейнебетін жастыққа төмен қаратып қойыңыз.

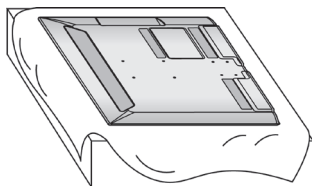

- 2 Тірек корпусының бөліктерін теледидардың тірек негізімен бірге жинаңыз.

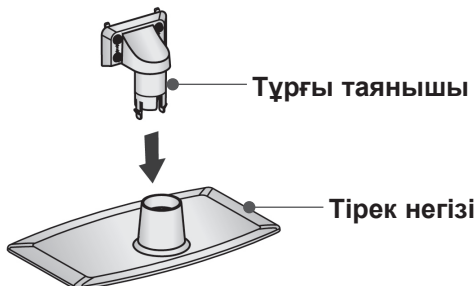

- 3 ТД-ды көрсетілгендей құрастырыңыз.

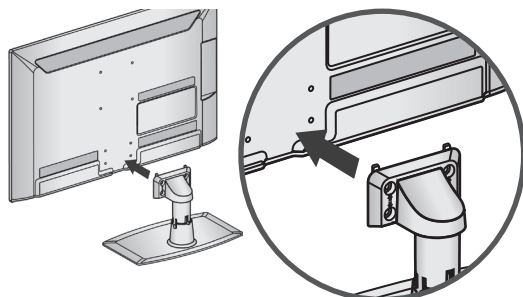

- 4 ТД артқы бөлігіндегі саңылауларды пайдалана отырып, 4 болтты қауіпсіз түрде бекітіңіз.

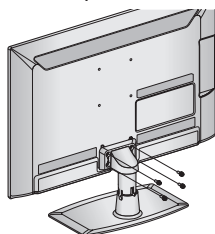

M4 X 14

## Тек қана 26/32LE3\*\*\*, 32/42/47LE4\*\*\*, 26LE5\*\*\*, 32/37/42/47/55LE5\*\*\*

- 1 Бейнебетті бүлінуден қорғау үшін ТД бейнебетін жастыққа төмен қаратып қойыңыз.

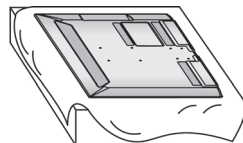

- 2 Тірек корпусының бөліктерін теледидардың тірек негізімен бірге жинаңыз.

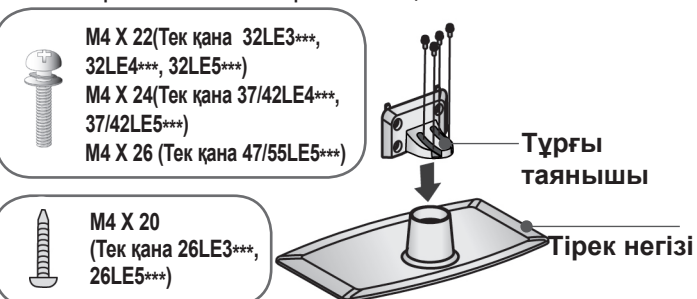

- 3 ТД-ды көрсетілгендей құрастырыңыз.

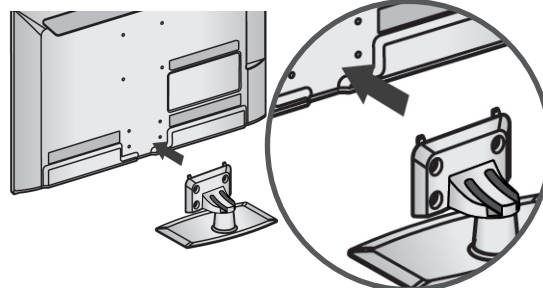

- 4 Тұғырдың артқы қақпағының бөлшектерін теледидарға жалғаңыз.

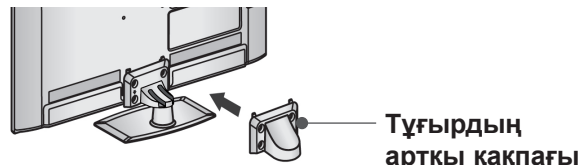

- 5 ТД артқы бөлігіндегі саңылауларды пайдалана отырып, 4 болтты қауіпсіз түрде бекітіңіз.

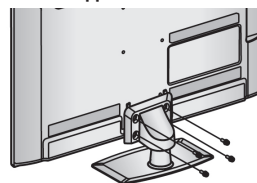

M4 X 14  
(Тек қана 26LE3\*\*\*, 26LE5\*\*\*)



M4 X 16 (Тек қана 32LE3\*\*\*, 32/37/42LE4\*\*\*, 32/37/42/47/55LE5\*\*\*)

## КАБЕЛЬДІ ОРНАЛАСТЫРУ ҮШІН АРТҚЫ ҚАҚПА

■ Көрсетілген бейне ТД көрсетілгеннен өзгешеленуі мүмкін.

Тек қана 26/32LD35\*\*, 26/32LD34\*\*,  
26/32LD32\*\*, 32/37/42/47LD4\*\*\*,  
32/42/46/52/60LD5\*\*\*, 26/32LD33\*\*

- 1 Кабельдерді қажетінше жалғаңыз.  
Қосымша жабдықтарды қосу үшін Сыртқы жабдықтарды орнату бөлімін қараңыз.

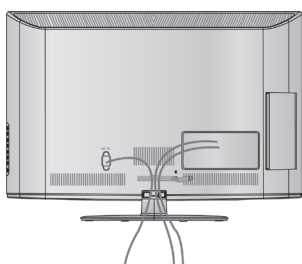

- 2 КАБЕЛЬДІ БАСАРУ қысқышын көрсетілгендей етіп ашыңыз.

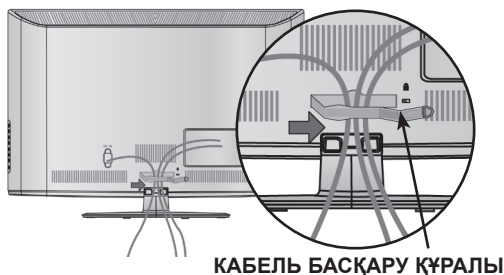

КАБЕЛЬ БАСҚАРУ ҚҰРАЛЫ

- 3 Көрсетілгендей КАБЕЛЬДІ БАСҚАРУ ҚЫСҚЫШЫН реттеңіз.

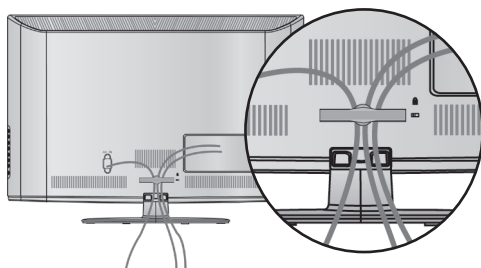

### ❗ ЕСКЕРІМ

- ▶ ТД кетеру үшін КАБЕЛЬ БАСҚАРУ ҚҰРАЛЫН қолданбаңыз.  
- Егер жабдық құласа, ол сынып қалуы мүмкін, Ал сіз - жарақат алуыңыз мүмкін.

Тек қана 19/22LD35\*\*, 19/22LD34\*\*,  
19/22/26LE3\*\*\*, 22/26LE5\*\*\*

Кабельдер дурыс қажетінше қосылғаннан кейін КАБЕЛЬ ҰСТАҒЫШЫН көрсетілгендей орнатыңыз және кабельдерді жинаңыз.

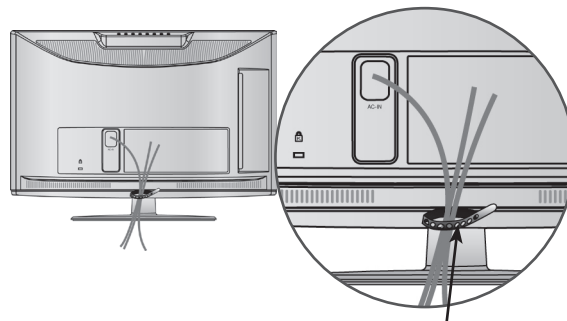

КАБЕЛЬ ҰСТАТҚЫШ

Тек қана 32LE3\*\*\*,  
32/37/42LE4\*\*\*,  
32/37/42/47/55LE5\*\*\*

- 1 Электр қуаты сымын теледидардың артқы бетіндегі кабель ұстағышпен ұстатып қойыңыз.  
Ол қуат кабелінің байқаусызда ажыратылуынан сақтайды.

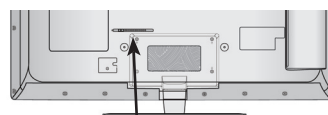

Кабель ұстатқыш

- 2 Кабельдерді қажетінше қосып болғаннан соң көрсетілгендей етіп КАБЕЛЬ ҰСТАҒЫШТЫ орнатыңыз және кабельдерді жинаңыз

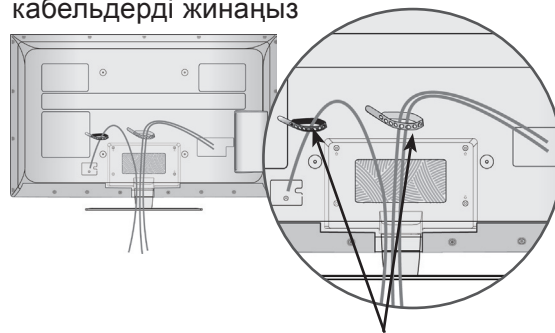

Кабель ұстатқыш

# ДАЙЫНДЫҚ

## АСТЫҢҒЫ ТАҒАН ҚОЛДАНБАУ

- Көрсетілген бейне ТД көрсетілгеннен өзгешеленуі мүмкін. Қабырғада орнатылатын құрылғыны орнатқанда, қорғаныш қақпағын пайдаланыңыз.

Тек қана 19/22LD35\*\*, 19/22LD34\*\*

- 1 Бейнебетті бүлінуден қорғау үшін ТД бейнебетін жастыққа төмен қаратып қойыңыз.

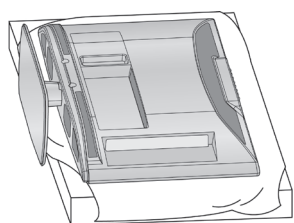

- 2 Болттарды теледидардан босатыңыз.

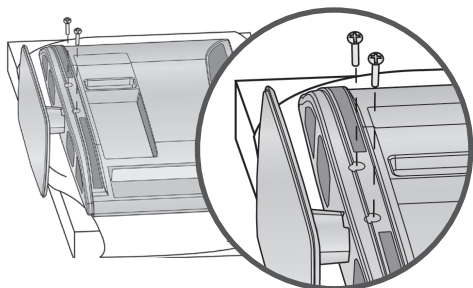

- 3 Тіректі теледидардан ажыратыңыз.

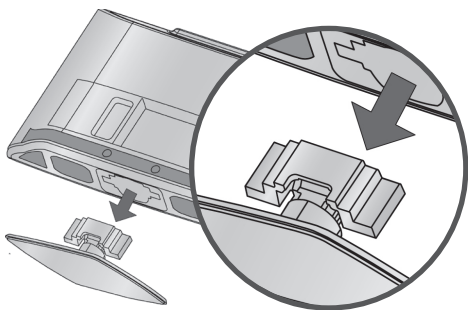

- 4 Қорғаныш қақпағын теледидарға салыңыз. Қорғаныш қағазын қорғаныш қақпағынан алып тастағаннан кейін, оны көрсетілгендей етіп теледидарға жапсырыңыз.

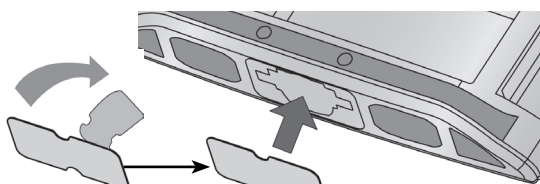

Қорғаныш жабын

Тек қана 26/32LD35\*\*, 26/32LD34\*\*,  
26/32LD32\*\*, 32/37/42/47LD4\*\*\*,  
32/42/46/52/60LD5\*\*\*, 26/32LD33\*\*

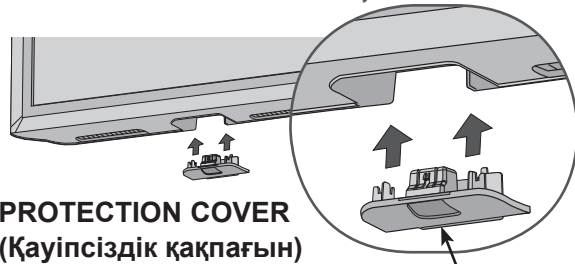

**PROTECTION COVER**  
(Қауіпсіздік қақпағын)  
дыбыс шыққанға дейін  
енгізіп басыңыз.

Қорғаныш жабын

## ТОПСАЛЫ ТҮҒЫР

(19/22LD35\*\*, 19/22LD34\*\*, 19/22LE3\*\*\*,  
22LE5\*\*\* басқалар үшін)

- Көрсетілген бейне ТД көрсетілгеннен өзгешеленуі мүмкін.

Теледидарды орнатқаннан кейін өзіңізге көруге ыңғайлы 20 градуста оны солға немесе оңға бұрап қолмен келтіре аласыз..

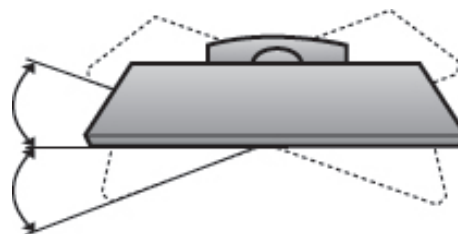

## БЕЙНЕБЕТТІ ОРНАЛАСТЫРУ

(Тек қана 19/22LD35\*\*, 19/22LD34\*\*)

- Көрсетілген бейне ТД көрсетілгеннен өзгешеленуі мүмкін.
- Панельдің орны мейлінше ыңғайлы болатындай етіп әр түрлі жолмен орналастырып көріңіз.

- Еңкейту ауқымы

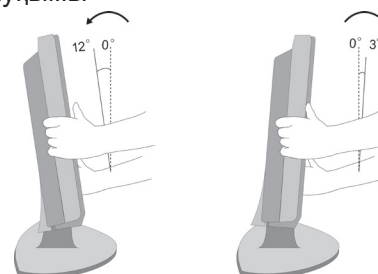

## ТЕЛЕДИДАРДЫ ҮСТЕЛГЕ

**ТІРКЕУ** (Тек қана 26/32LD35\*\*, 26/32LD34\*\*, 32/37/42LD4\*\*, 26/32LD32\*\*, 32/42LD5\*\*, 32LE3\*\*, 32LE4\*\*, 32LE5\*\*, 26/32LD33\*\*)

- Көрсетілген бейне ТД көрсетілгеннен өзгешеленуі мүмкін. Теледидарды үстелге қойғанда, оның алға немесе артқа қисаймауын қадағалаңыз, әйтпесе жарақат алуыңыз немесе құрылғыны зақымдауыңыз мүмкін. Тек қоса берілген бкранданы пайдаланыңыз.

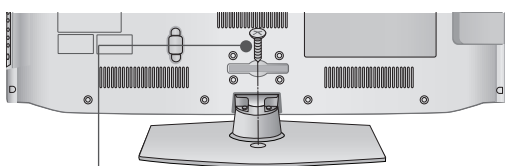

1-бұранда (өнім бөлшектері ретінде ұсынылады)

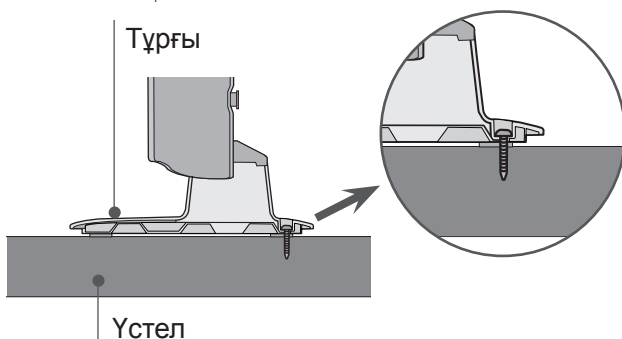

### ❗ ЕСКЕРТУ

- ▶ Келесі модель еңкею және топса мүмкіндіктері жоқ тұрақты бекітілген тіректі модель болып табылады, сондықтан тым көп күш салу құрылғыны зақымдауы мүмкін.

### ⚠ НАЗАР

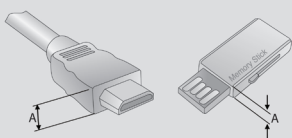

- ▶ HDMI кабеліне(Тек қана HDMI IN 4) / USB құрылғысына ең қолайлы түрде қосылу үшін өнімді мынадай қалыңдықпен пайдаланыңыз.

\*A ≤ 10 мм

## МҰҚИЯТ ОРНАТУ КЕҢЕСІ

- ТД Қауіпсіздігін күшейту және қабырғаны қауіпсіз ұстау үшін қажетті құрамдастарды сатып алуыңыз қажет.
- ТД-ды қозғау кезінде оны құлатпау үшін қабырғаға жақын орналастырыңыз.
- Төменде көрсетілген нұсқаулар ТД орнатудың анағұрлым қауіпсіз жолы: оны тартқанда алға құлап қалу мүмкіндігін алдын ала отырып, ТД-ды қабырғаға орнату. Бұл ТД-дың алдыңғы беттен құлап, бұзылуының алдын алады. Бұл ТД-ды бұзылудан қорғайды. Балалардың ТД үстіне шығуына немесе таянуына жол бермеңіз.

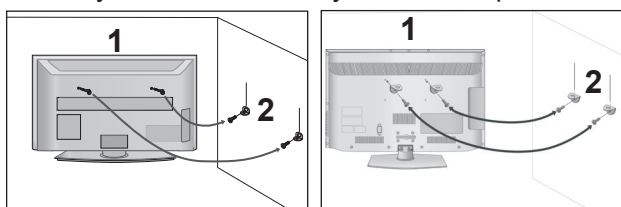

- 1 Суретте көрсетілгендей құлақты болттардың көмегімен немесе кронштейндердің көмегімен және ТД үшін болттармен орнатқыш қабырғасына бекітіңіз. (Егер ТД қапталында болттар болса, оларды босатыңыз.)  
\* Құлақты винттерді немесе ТД кронштейнерлері үшін винттерді қосыңыз және оларды жоғарғы тесікке тығыз бұраңыз.
- 2 Винттердің көмегімен қабырғадағы кронштейндерді нақты етіп бекітіңіз. Кронштейн биіктігін теңестіріңіз.

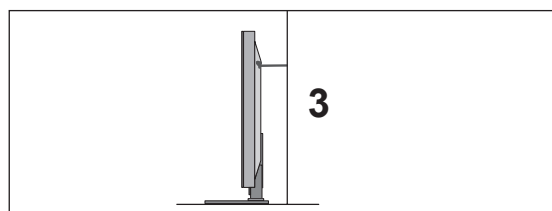

- 3 Тура ұстау үшін өнімді мықты арқанмен байлаңыз. Бауды қабырға мен құрылғының ортасында көлденең тартулы тұратындай етіп байласа, мықтырақ болады.

### ❗ ЕСКЕРІМ

- ▶ Құрылғыны басқа орынға ауыстырмас бұрын әуелі бауды шешіп алыңыз.
- ▶ Құрылғының мөлшері мен салмағын көтере алатындай үлкен әрі мықты ұстағыш немесе қаптама пайдаланыңыз.
- ▶ Құрылғыны пайдалану қауіпсіз болу үшін қабырғаға орнатылған кронштейннің биіктігі құрылғының биіктігімен бірдей болуын қамтамасыз етіңіз.



# ДАЙЫНДЫҚ

- Теледидарды түрлі тәсілдермен орнатуға болады, мысалы, қабырғаға, үстел үстіне және т.б.
- Теледидар келбеу жағдайда жұмыс істеуге есептелген.

## ЖЕРГЕ ҚОСУ

Электр тоғы соқпас үшін өткізгішті жерге қосуды ұмытпаңыз. Егер жерге қосуға мүмкіндік болмаса, бөлек автоматикалық сәндіргішті орнату үшін білікті электрикке жолығыңыз. Жабдықты телефон кабеліне қосуға, найзағай төтенше немесе газ трубасына жерге қосуға тырыспаңыз.



## ҮСТЕЛ ҮСТІНЕ ҚОЙЫЛАТЫН ТҮРҒЫНЫ ОРНАТУ

- Көрсетілген бейне ТД көрсетілгеннен.

Дұрыс желдетілуі үшін теледидардың жан-жағынан 10 см бос жер қалдырыңыз.

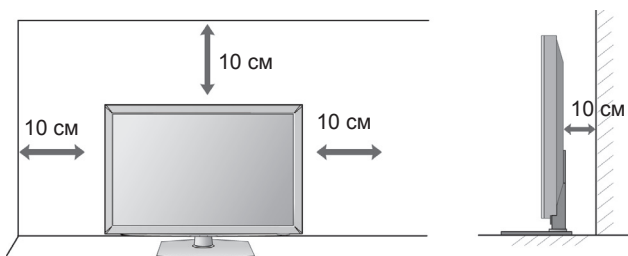

## ҚАБЫРҒАҒА ОРНАТУ: КӨЛДЕНЕҢ ОРНАТУ

- ТД қабырғаға орнатылатын кезде LG Brand қабырғаға орнатылатын тіреуіш қапсырманың қолданылуын ұсынамыз.
- VESA стандарттарын қолдайтын қабырғаға орнатылатын тіреуіш қапсырманы сатып алуыңызды ұсынамыз.
- LG қабырғаға орнатуды білікті кәсіби орнатушы жүзеге асыруын ұсынады.

## ЕСКЕРІМ

- ▶ Қабырға тіркеуіші қатты қабырғаға жерге перпендикуляр орнатылуы керек.
- ▶ Егер төбеге немесе қисайтылған қабырғаға орнатылатын болса, арнайы қабырға бекіткіш қолданылуы керек.
- ▶ Қабырғаға бекіткіш бекітілуі тиіс бет ТД құрылғысының салмағын көтеруге жеткілікті түрде мықты болуы тиіс, мысалы, темірбетон, табиғи жыныс, кірпіш және бос блоктан жасалған.
- ▶ Орнатылатын болт түрі мен ұзындығы қолданылған қабырға тіреуішіне байланысты болады. Қосымша ақпарат алу үшін бекітумен бірге берілетін нұсқауларынан қараңыз.
- ▶ LG дұрыс емес орнатуға қатысты мүлікке немесе ТД-ға қандай да бір жайсыз оқиғалар немесе зиян үшін жауапты емес:
  - VESA стандарттарына сай емес қабырғаға тіреуіш қолданылған жағдайда.
  - Болттың бетке дұрыс емес бекітілуінен ТД-ның құлауы және адамға жеке зақым келтіруі
  - Ұсынылған орнату әдісін орындамау

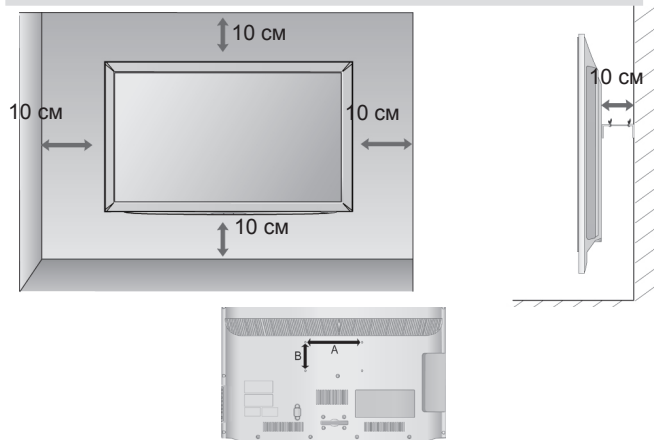

Үлгі	VESA (A, B)	Стандарт Болт	Көлемі
19/22LD35**	100 . 100	M4	4
26/32LD35**	200 . 100	M4	4
19/22LD34**	100 . 100	M4	4
26/32LD34**	200 . 100	M4	4
32LD4***	200 . 100	M4	4
37/42/47LD4***	200 . 200	M6	4
26/32LD32**	200 . 100	M4	4
32LD5***	200 . 100	M4	4
42LD5***	200 . 200	M6	4
46LD5***	200 . 200	M6	4
52LD5***	400 . 400	M6	4
60LD5***	400 . 400	M6	4
19/22/26LE3***	100 . 100	M4	4
32LE3***	200 . 100	M4	4
32LE4***	200 . 100	M4	4
37/42LE4***	200 . 200	M6	4
22/26LE5***	100 . 100	M4	4
32LE5***	200 . 100	M4	4
37/42/47LE5***	200 . 200	M6	4
55LE5***	400 . 400	M6	4
26/32LD33**	200 . 100	M4	4

# ТД / БАҒДАРЛАМАСЫН БАСҚАРУҒА ШОЛУ

## ҚҰРЫЛҒЫҢЫЗДЫ ҚОСУ

- Көрсетілген бейне ТД көрсетілгеннен өзгешеленуі мүмкін.
- Қосымша жабдықты қосу үшін CD Нұсқаудағы Сыртқы жабдықты Орнату бөліміне қараңыз.

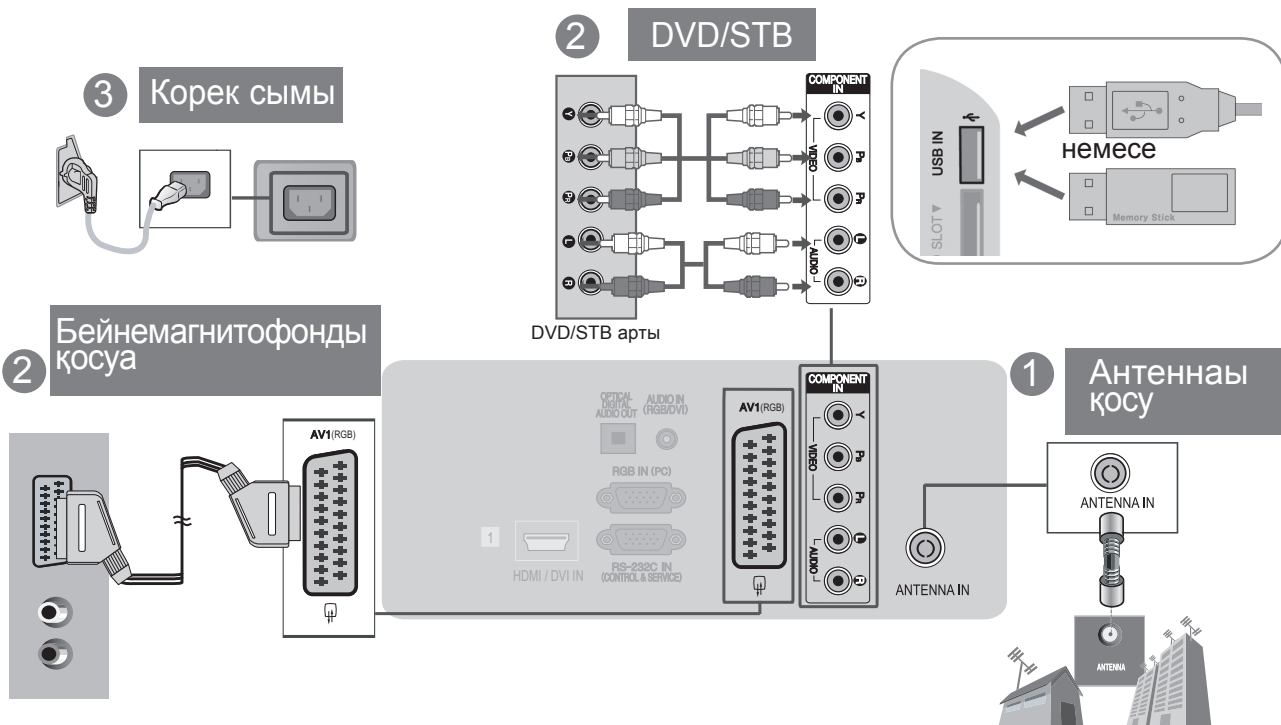

Қазақша

## ТЕЛЕДИДАРДЫ ЖАЛҒАУ

(Тек қана 19/22/26LE3\*\*\*, 22/26LE5\*\*\*)

- Көрсетілген бейне ТД көрсетілгеннен өзгешеленуі мүмкін.

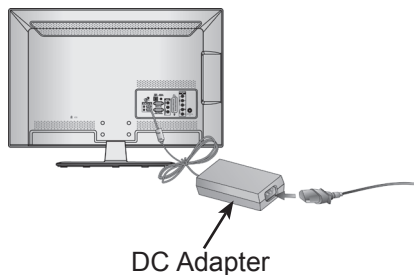

- 1 Антеннаның сымын теледидардағы антенна кіріс ұясына жалғаңыз.
- 2 ТТ өтпелігінің ашасын теледидардағы қуат кіріс ұяшығына жалғаңыз.
- 3 Қуат сымын әуелі ТТ өтпелігіне жалғаңыз, содан кейін қуат сымын қабырғадағы электр розеткасына жалғаңыз.

### ⚠ НАЗАР

- ▶ Теледидардың қуат ашасын қабырғадағы электр розеткасына жалғамас бұрын теледидарды ТТ қуат өтпелігіне жалғауды ұмытпаңыз.

## ҚАРАПАЙЫМ НҰСҚАУЛЫҚТЫ ҚАРАУ ҮШІН

Теледидардағы қарапайым нұсқаулықты қарап шығу арқылы ТД ақпаратына оңай және тиімді кіруіңізге болады.

- 1 GREEN (жасыл) түймешікті басыңыз, сонда сіз Simple Manual (жай ғана қолмен) мәзірін тексере аласыз.
- 2 Қалыпты теледидарды қарауға оралу үшін EXIT(КЕЛЕСІ) түймешігін басыңыз.

# ТД / БАҒДАРЛАМАСЫН БАСҚАРУҒА ШОЛУ

## ТЕЛЕДИДАРДЫ ҚОСУ

Егер сіздің теледидарыңыз қосұлы болса, оның мүмкіндігі сізге рұқсат болады.

- 1 Алдымен қорек сымын дұрыстап жалғаңыз.  
Осы уақытта теледидар күту режиміне ауытырылып қосылады.
- 2 Теледидарды, күту режимінде тұрғанды, қосу үшін  $\text{O/I}$ , **INPUT** немесе  $\text{P}^{\wedge}\text{v}$  (немесе **P**  $\blacktriangle\blacktriangledown$ ) теледидардағы немесе **POWER, INPUT, P**  $\wedge\text{v}$  нүктелеріне басыңыз, дистанциялық басқару пультіндегі (0~9) Санына басып, содан кейін теледидарды қосыңыз.

## БАПТАУЛАРДЫ ИНИЦИАЛИЗАЦИЯЛАУ

- 1 Егер теледидарды іске қосқаннан кейін бейнебетте OSD (Бейнебет көрінісі) көрінсе, **Language** (тіл), **Mode Setting** (режимді баптау), Power Indicator (қуат индикаторы) (Home Use (үйде пайдалану) функциясын Mode Setting (режим орнату) мәзірінен таңдаған кезде – тек жарық диодты СКБ бар ТД ҮЛГІЛЕРІ) **Country** (ел) немесе **Уақыт белдеуі** (Ел ретінде Ресей таңдалғанда) немесе **Set Password** (құпиясөз орнату) (Ел ретінде Франция таңдалған кезде), **Auto Tuning** (авто баптау) параметрлерін лайықтай аласыз.

### ЕСКЕРІМ:

- Егер сіз бастапқы баптауларды аяқтамай жабатын болсаңыз, Бастапқы Баптаулар мәзірі қайта көрсетілуі мүмкін.
- Қазіргі бейнебетті алдыңғы бейнебетке өзгерту үшін **BACK** (артқа) түймешігін басыңыз.
- СТД тарату стандарттары орнатылмаған елдерді, СТД тарату ортасына байланысты кейбір СТД мүмкіндіктері жұмыс істемеуі мүмкін
- Телевизорды үйде көргеніңізде "Үйде қолдану" қалыпты күйі болып есептеледі және телевизордың әдепкі параметрі болып есептеледі
- «Сақтау көрмесі» күйінде дуken үшін қалыпты параметр болып есептеледі Егер пайдаланушы суреттің сапалық деректерін өзгертетін болса, «Сақтау көрмесі» күйі біраз уақыт өткеннен соң қайтадан біз ұсынатын сурет сапасын орнатады.
- (Үйде қолдану, Сақтау көрмесі) режимі ОПЦИЯ мәзіріндегі Режим параметрлері орындау арқылы өзгертуге болады.
- Ел ретінде Франция таңдалған кезде, құпия сөз '0', '0', '0', '0' болмайды, '1', '2', '3', '4' болады.

Пайдаланушының кеңейтілген басшылығы, қайсыда осы LG теледидарының қосымша функциялары сипатталған, ықшам-дискіде электрондық түрде бар. Оны оқып шығу үшін, керек файлды жеке компьютердің (ЖК) көмегімен ашыңыз CD-ROM дискіенгізушімен жабдықталған.

## ЫҚШАМ-ДИСКІДЕ ПАЙДАЛАНУШЫНЫҢ НҰСҚАУЛЫҒЫН ҚАРАУ

Ықшам-дискіден пайдаланушының нұсқаулығын қарастыру үшін компьютерде Adobe Acrobat Reader бағдарламасы орнатулы болу керек. Дискідегі ACRORD қалтасында орнату бағдарламасы бар. Бағдарламаны орнату үшін, таңдаңыз "My Computer" (Менің компьютерім) → LG қалтасы → "ACRORD" қалтасы → және талап етілген тілді екі рет нұқыңыз.

### Пайдаланушының нұсқаулығын қарау

Жеткізілген ықшам-дискіде пайдаланушы нұсқаулығының электрондық нұсқасы бар. Ықшам-дискі компьютердің дискенгізгішіне салыңыз. Біраз уақыттан кейін ықшам-дискіден веб-бет автоматты ашылады (тек қана ОС Windows үшін). Егер веб-бет автоматты пайда болмаса, пайдаланушы нұсқаулығының файлы ашыңыз Ашыңыз "My computer" (Менің компьютерім) → "LG" қалтасы → және "index.htm" файлды екі рет нұқыңыз.

## ҚЫЗМЕТ КӨРСЕТУ

Алдын ала бұзылуды болдырмауға болады. Үнемі нақты тазалау теледидар қызметін ұзаққа созады.

Тазарту алдында кабель қоректену қосылғыштан алып тастауды ұмытпаңыз.

### Тапзарту экраны

- 1 Мониторды күту бойынша кішкене кеңес. Жұмсақ матаны жылы суға батырып, оған матаны жұмсарту немесе ыдыс жуу заттарын қосыңыз. Матаны құрғақ қылып сығып, экранды сүртіңіз.
- 2 Экраннан артық дымқылды сүтіп, экран толығымен кепкенінше теледидарды қоспаңыз.

### Тұлғаны тазарту

- Тұлғадан шаң мен кірді жұмсақ, құрғақ матамен алып тастаңыз.
- Сулы матаны пайдаланбағаныңызға көзіңізді жеткізіңіз.

### Қосымша пайдаланбау

#### ⚠ НАЗАР

- ▶ Егер сіз теледидарды ұзақ уақыт пайдаланбасаңыз (мысалы, демалыс кезінде), найзағай немесе кернеудің болмауы үшін оны қосылғыштан алып тастаңыз.

### Батареяларды орнату

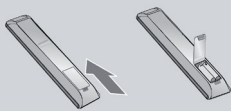

- Құрылғының артқы жағындағы батарея бөлікшесін ашыңыз.
- 1,5 В ААА мөлшерлі екі батареяны үйектігін дұрыс келтіріп (+ және +, - және -) салыңыз. Ескі немесе пайдаланылған батареялар мен жаңа батареяларды араластырмаңыз.
- Қақпағын жабыңыз.
- Батареяларды алу үшін, орнату әрекеттерін кері қарай орындаңыз.

< Тек қана 26LE3\*\*\*, 26LE5\*\*\* >

- Көрсетілген бейне ТД көрсетілгеннен өзгешеленуі мүмкін.

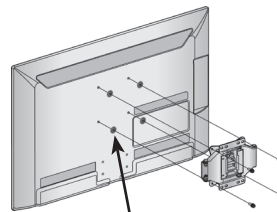

4 аралық шығыршық

Қабырғаға ілетін кронштейндерді орнатпас бұрын, аралық шығыршықтарды құрылғының артқы жағының еңісін перпендикуляр қалыпта лайықтауға болатындай етіп орналастырыңыз.

# АҚАУЛЫҚТЫ ТЕКСЕРУ ТІЗІМІ

## САЛМАҒЫ

		19LD35** / 19LD34**	22LD35** / 22LD34**	26LD35** / 26LD34**	32LD35** / 32LD34**
МОДЕЛДЕРІ		19LD350-ZA / 19LD350N-ZA / 19LD358-ZA / 19LD359-ZB / 19LD350C-ZA / 19LD351-ZB / 19LD351N-ZB / 19LD340-ZA / 19LD341-ZB / 19LD340N-ZA / 19LD341N-ZB / 19LD348-ZA / 19LD355-ZA / 19LD356-ZB / 19LD345-ZA / 19LD346-ZB	22LD350-ZA / 22LD350N-ZA / 22LD358-ZA / 22LD359-ZB / 22LD350C-ZA / 22LD351-ZB / 22LD351N-ZB / 22LD340-ZA / 22LD341-ZB / 22LD340N-ZA / 22LD341N-ZB / 22LD348-ZA / 22LD355-ZA / 22LD356-ZB / 22LD345-ZA / 22LD346-ZB	26LD350-ZA / 26LD350N-ZA / 26LD358-ZA / 26LD359-ZB / 26LD350C-ZA / 26LD351-ZB / 26LD351N-ZB / 26LD340-ZA / 26LD341-ZB / 26LD340N-ZA / 26LD341N-ZB / 26LD348-ZA / 26LD355-ZA / 26LD356-ZB / 26LD345-ZA / 26LD346-ZB	32LD350-ZA / 32LD350N-ZA / 32LD358-ZA / 32LD359-ZB / 32LD350C-ZA / 32LD351-ZB / 32LD351N-ZB / 32LD340-ZA / 32LD341-ZB / 32LD340N-ZA / 32LD341N-ZB / 32LD348-ZA / 32LD355-ZA / 32LD356-ZB / 32LD345-ZA / 32LD346-ZB
Салмағы	подставкамен подставкасыз	3,4 кг 3,1 кг	4,3 кг 4,0 кг	7,3 кг 6,2 кг	9,2 кг 8,2 кг
МОДЕЛДЕРІ		32LD4***		37LD4***	
МОДЕЛДЕРІ		32LD420-ZA / 32LD420N-ZA / 32LD428-ZA / 32LD420C-ZA / 32LD425-ZA / 32LD421-ZB / 32LD421N-ZB / 32LD426-ZB	32LD450-ZA / 32LD450N-ZA / 32LD458-ZA / 32LD450C-ZA / 32LD465-ZA / 32LD465N-ZA / 32LD468-ZA / 32LD455-ZA	37LD420-ZA / 37LD420N-ZA / 37LD428-ZA / 37LD420C-ZA / 37LD425-ZA / 37LD421-ZB / 37LD421N-ZB / 37LD426-ZB	37LD450-ZA / 37LD450N-ZA / 37LD458-ZA / 37LD450C-ZA / 37LD465-ZA / 37LD465N-ZA / 37LD468-ZA / 37LD455-ZA
Салмағы	подставкамен подставкасыз	10,8 кг 9,7 кг	9,1 кг 8,1 кг	14,0 кг 12,2 кг	12,5 кг 10,8 кг
МОДЕЛДЕРІ		42LD4***		47LD4***	
МОДЕЛДЕРІ		42LD420-ZA / 42LD420N-ZA / 42LD428-ZA / 42LD420C-ZA / 42LD425-ZA / 42LD421-ZB / 42LD421N-ZB / 42LD426-ZB	42LD450-ZA / 42LD450N-ZA / 42LD458-ZA / 42LD450C-ZA / 42LD465-ZA / 42LD465N-ZA / 42LD468-ZA / 42LD455-ZA	47LD420-ZA / 47LD420N-ZA / 47LD428-ZA / 47LD420C-ZA / 47LD425-ZA / 47LD421-ZB / 47LD421N-ZB / 47LD426-ZB	47LD450-ZA / 47LD450N-ZA / 47LD458-ZA / 47LD450C-ZA / 47LD465-ZA / 47LD465N-ZA / 47LD468-ZA / 47LD455-ZA
Салмағы	подставкамен подставкасыз	17,3 кг 15,5 кг	15,1 кг 13,5 кг	21,6 кг 19,0 кг	19,5 кг 17,5 кг
МОДЕЛДЕРІ		32LD5***		42LD5***	
МОДЕЛДЕРІ		32LD550-ZC / 32LD550N-ZC / 32LD558-ZC / 32LD559-ZA / 32LD565-ZC / 32LD565N-ZC	32LD551-ZA / 32LD551N-ZA / 32LD566-ZA / 32LD568-ZC / 32LD569-ZA / 32LD555-ZC	42LD550-ZC / 42LD550N-ZC / 42LD558-ZC / 42LD559-ZA / 42LD565-ZC / 42LD565N-ZC	42LD551-ZA / 42LD551N-ZA / 42LD566-ZA / 42LD568-ZC / 42LD569-ZA / 42LD555-ZC
Салмағы	подставкамен подставкасыз	9,7 кг 8,7 кг	9,7 кг 8,7 кг	15,4 кг 13,8 кг	15,4 кг 13,8 кг
МОДЕЛДЕРІ		46LD5***		52LD5***	
МОДЕЛДЕРІ		46LD550-ZC / 46LD550N-ZC / 46LD558-ZC / 46LD559-ZA / 46LD565-ZC / 46LD565N-ZC	46LD551-ZA / 46LD551N-ZA / 46LD566-ZA / 46LD568-ZC / 46LD569-ZA / 46LD555-ZC	52LD550-ZC / 52LD550N-ZC / 52LD558-ZC / 52LD559-ZA / 52LD565-ZC / 52LD565N-ZC	52LD551-ZA / 52LD551N-ZA / 52LD566-ZA / 52LD568-ZC / 52LD569-ZA / 52LD555-ZC
Салмағы	подставкамен подставкасыз	18,6 кг 16,6 кг	18,6 кг 16,6 кг	26,9 кг 23,6 кг	26,9 кг 23,6 кг

- Жоғарыда көрсетілген техникалық сипаттамалар сапаны жақсарту мақсатында алдын ала құлақтандырусыз өзгертілуі мүмкін.

МОДЕЛДЕРІ		60LD5***		32LE4***	37LE4***
		60LD550-ZC / 60LD550N-ZC / 60LD558-ZC / 60LD559-ZA / 60LD565-ZC / 60LD565N-ZC	60LD551-ZA / 60LD551N-ZA / 60LD566-ZA / 60LD568-ZC / 60LD569-ZA / 60LD555-ZC	32LE4500-ZA / 32LE450N-ZA / 32LE4508-ZA	37LE4500-ZA / 37LE450N-ZA / 37LE4508-ZA
Салмағы	подставкамен подставкасыз	40,0 кг	40,0 кг	12,4 кг	14,6 кг
		35,7 кг	35,7 кг	10,6 кг	12,1 кг
МОДЕЛДЕРІ		42LE4***	32LE3***	19LE3***	
		42LE4500-ZA / 42LE450N-ZA / 42LE4508-ZA	32LE3300-ZA / 32LE330N-ZA / 32LE3308-ZA	19LE3300-ZA / 19LE330N-ZA / 19LE3308-ZA / 19LE3400-ZA / 19LE340N-ZA / 19LE3408-ZA	19LE3310-ZB / 19LE331N-ZB / 19LE3410-ZB / 19LE341N-ZB
Салмағы	подставкамен подставкасыз	19,7 кг	11,8 кг	3,4 кг	3,4 кг
		17,2 кг	10,0 кг	3,2 кг	3,2 кг
МОДЕЛДЕРІ		22LE3*** / 22LE5***		26LE3*** / 26LE5***	
		22LE3300-ZA / 22LE330N-ZA / 22LE3308-ZA / 22LE5500-ZA / 22LE550N-ZA / 22LE5508-ZA / 22LE3400-ZA / 22LE340N-ZA / 22LE3408-ZA	22LE3310-ZB / 22LE331N-ZB / 22LE5510-ZB / 22LE551N-ZB / 22LE5518-ZB / 22LE3410-ZB / 22LE341N-ZB	26LE3300-ZA / 26LE330N-ZA / 26LE3308-ZA / 26LE5500-ZA / 26LE550N-ZA / 26LE5508-ZA	26LE3310-ZB / 26LE331N-ZB / 26LE5510-ZB / 26LE551N-ZB / 26LE5518-ZB
Салмағы	подставкамен подставкасыз	4,2 кг	4,2 кг	6,1 кг	6,1 кг
		3,9 кг	3,9 кг	5,1 кг	5,1 кг
МОДЕЛДЕРІ		32LE5***		37LE5***	
		32LE5300-ZA / 32LE530N-ZA / 32LE5308-ZA / 32LE530C-ZA	32LE5310-ZB / 32LE531N-ZB / 32LE5318-ZB / 32LE531C-ZA	37LE5300-ZA / 37LE530N-ZA / 37LE5308-ZA / 37LE530C-ZA	37LE5310-ZB / 37LE531N-ZB / 37LE5318-ZB / 37LE531C-ZA
Салмағы	подставкамен подставкасыз	12,65 кг	12,65 кг	15,3 кг	15,3 кг
		10,5 кг	10,5 кг	12,8 кг	12,8 кг
МОДЕЛДЕРІ		42LE5***		47LE5***	
		42LE5300-ZA / 42LE530N-ZA / 42LE5308-ZA / 42LE530C-ZA	42LE5310-ZB / 42LE531N-ZB / 42LE5318-ZB / 42LE531C-ZA	47LE5300-ZA / 47LE530N-ZA / 47LE5308-ZA / 47LE530C-ZA	47LE5310-ZB / 47LE531N-ZB / 47LE5318-ZB / 47LE531C-ZA
Салмағы	подставкамен подставкасыз	19,2 кг	19,2 кг	22,9 кг	22,9 кг
		16,7 кг	16,7 кг	19,6 кг	19,6 кг
МОДЕЛДЕРІ		55LE5***			
		55LE5300-ZA / 55LE530N-ZA 55LE5308-ZA / 55LE530C-ZA		55LE5310-ZB / 55LE531N-ZB 55LE5318-ZB / 55LE531C-ZA	
Салмағы	подставкамен подставкасыз	34,05 кг		34,05 кг	
		29,35 кг		29,35 кг	
МОДЕЛДЕРІ		26LD32** / 26LD33**		32LD32** / 32LD33**	
		26LD325-ZA / 26LD325N-ZA 26LD328-ZA 26LD335-ZA / 26LD336-ZB		32LD325-ZA / 32LD325N-ZA 32LD328-ZA 32LD335-ZA / 32LD336-ZB	
Салмағы	подставкамен подставкасыз	8,9 кг		11,5 кг	
		7,8 кг		10,3 кг	

- Жоғарыда көрсетілген техникалық сипаттамалар сапаны жақсарту мақсатында алдын ала құлақтандырусыз өзгертілуі мүмкін.

# АҚАУЛЫҚТЫ ТЕКСЕРУ ТІЗІМІ

## АҚАУЛЫҚТЫ ТЕКСЕРУ ТІЗІМІ

### Құрылғы дұрыс жұмыс істемей тұр.

Қашықтан басқару пульті жұмыс істемейді	<ul style="list-style-type: none"> <li>■ Құрылғы мен қашықтан басқару пульті арасында жұмысқа кедергі келтіретін тосқауыл бар-жоғын тексеріңіз.</li> <li>■ Батареялар үйектілігі дұрыс келтіріліп салынған ба (+ пен +, - пен -)?</li> <li>■ Жаңа батареялар орнатыңыз.</li> </ul>
Қуат көзі кенеттен ажыратылып кетеді	<ul style="list-style-type: none"> <li>■ Ұйқылық таймері орнатылған ба?</li> <li>■ Қуат көзін қосу/ажырату параметрлерін тексеріңіз. Қуат көзі үзілген</li> <li>■ Егер теледидар қосулы болса және кіріс сигналы болмаса, ол 15 минуттан кейін автоматты түрде өшеді. (19/22/26/32LD350C-ZA, 32/37/42/47LD420C-ZA, 32/37/42/47/55LE531C-ZA басқалар үшін)</li> </ul>

### Бейне қабылдау қызметі жұмыс істемейді

Бейне сурет және дыбыс жоқ	<ul style="list-style-type: none"> <li>■ Құрылғының іске қосылғанын тексеріңіз.</li> <li>■ Басқа бір арнаны қосып көріңіз. Хабар тарату стансасында ақаулық болуы мүмкін</li> <li>■ Қуат көзіне қосу сымы қабырғалық розеткаға сұғылған ба?</li> <li>■ Антеннаның бағытын және / немесе орналасуын тексеріңіз.</li> <li>■ Қабырғадағы қуат көзі розеткасын тексеріңіз, құрылғының қуат көзіне қосу сымы сұғулы болған розеткаға құрылғының басқа қуат көзіне қосу сымын жалғаңыз.</li> </ul>
Іске қосқаннан кейін бейне баяу пайда болады	<ul style="list-style-type: none"> <li>■ Бұл қалыпты жайт, іске қосу барысында құрылғы бәсеңдетілген режимде тұрады. Егер бес минуттан кейін бейне пайда болмаса, қызмет көрсету орталығына хабарласыңыз.</li> </ul>
Түс жоқ немесе нашар немесе бейне нашар	<ul style="list-style-type: none"> <li>■ Түсті мәзір параметрінде баптаңыз.</li> <li>■ Құрылғы мен бейне магнитофон арасында дұрыс қашықтық сақтаңыз.</li> <li>■ Басқа бір арнаны қосып көріңіз. Хабар тарату стансасында ақаулық болуы мүмкін</li> <li>■ Бейне магнитофон сымдары дұрыс орнатылған ба?</li> <li>■ Бейне суреттің айқындылығын қалпына келтіру үшін кез келген жетені (функцияны) іске қосыңыз.</li> </ul>
Көлденен/тік жолақтар немесе бейне сурет дірілі	<ul style="list-style-type: none"> <li>■ Электр аспабы немесе электр сайманы сияқты жергілікті кедергі жоқ екенін тексеріңіз.</li> </ul>
Кейбір арналардан хабар қабылдау нашар	<ul style="list-style-type: none"> <li>■ Стансаны немесе кабельдік теледидар жұмысының ақаулықтары, басқа стансаны баптаңыз</li> <li>■ Стансаның сигналы әлсіз, әлсіз стансадан хабар қабылдау үшін антеннаның бағытын өзгертіңіз.</li> <li>■ Ықтимал кедергі келтіретін көздер жоғын тексеріңіз.</li> </ul>
Суретте сызықтар немесе жіңішке жолақтар бар	<ul style="list-style-type: none"> <li>■ Антеннаны тексеріңіз (Антеннаның бағытын өзгертіңіз).</li> </ul>
HDMI құрылғысын жалғаған кезде сурет шықпайды.	<ul style="list-style-type: none"> <li>■ Кабельдің High Speed HDMI кабелі екенін тексеріңіз. Кабельдер High Speed HDMI кабелі болмаса, экран жыпылықтауы немесе мүлдем көрсетпеуі мүмкін. High Speed HDMI кабелін пайдаланыңыз.</li> </ul>

### СУРЕТ параметрлерінде ақау бар.

Пайдаланушы сурет параметрлерін өзгерткен кезде теледидар белгілі бір уақыт өткен соң автоматты түрде бастапқы параметрлеріне қайта оралады.	<ul style="list-style-type: none"> <li>■ Бұл ТД-ның Сақтау көрмесі режиміне орнатулы екендігін білдіреді. Үйде қолдану режимін орнату үшін келесіні істеңіз: ТД мәзірінен ПАРАМЕТР -&gt; Режим орнату -&gt; Үйде қолдану таңдаңыз. Енді Үйде қолдану режиміне толығымен қосылдыңыз.</li> </ul>
--	--



Посібник користувача  
**РІДКОКРИСТАЛІЧНІ ТЕЛЕВІЗОРИ /**  
**РК-ТЕЛЕВІЗОР З LED**

Будь-ласка уважно ознайомтеся із даною інструкцією перед початком користування пристроєм.  
Збережіть її на майбутнє.



001



003



# ІНСТРУКЦІЇ З ТЕХНІКИ БЕЗПЕКИ



- Будь ласка, уважно прочитайте ці застереження з безпеки, перш ніж розпочинати експлуатацію виробу.
- Ілюстрації, наведені в цьому керівництві можуть дещо відрізнятись від вашого приладу, оскільки вони є лише прикладами для сприяння поясненню.

- ⚠ ПОПЕРЕДЖЕННЯ** Нехтування попереджувальними повідомленнями може призвести до серйозної травми, нещасного випадку або летальних наслідків.
- ⚠ УВАГА** Нехтуючи застережливими повідомленнями, ви ризикуєте зазнати легких травм або пошкодити цей виріб.

## ЗАСТЕРЕЖЕННЯ СТОСОВНО ВСТАНОВЛЕННЯ ВИРОБУ

### ⚠ ПОПЕРЕДЖЕННЯ

Встановлюйте виріб подалі від джерел тепла, таких як електричні нагрівальні пристрої.

- Це може призвести до ураження електричним струмом, виникнення пожежі, несправної роботи або деформації виробу.

Не використовуйте виріб у приміщенні з підвищеною вологістю, наприклад у ванній кімнаті, або в іншому місці де на нього може потрапити вода.

- Це може спричинити пожежу або ураження електричним струмом!

Якщо відчувається запах диму або інші незвичні запахи, або чути сторонні шуми, висуньте шнур живлення з настінної розетки та зверніться до сервісного центру.

- Якщо продовжити працювати, не вживши відповідних заходів, це може призвести до ураження електричним струмом або виникнення пожежі.

### ⚠ УВАГА

Встановлюйте виріб на плоскій та стійкій поверхні, з якої він не зможе впасти.

- Якщо виріб впаде, він може завдати вам травми або пошкодитись.

Не залишайте виріб під прямим сонячним промінням.

- Це може призвести до пошкодження виробу.

Не розташовуйте продукт у вбудованих конструкціях, наприклад полицях або книжкових шафах. - Потрібна вентиляція.

## ЗАУВАЖЕННЯ СТОСОВНО ЕЛЕКТРИЧНОГО ЖИВЛЕННЯ

### ⚠ ПОПЕРЕДЖЕННЯ

Переконайтесь, що шнур живлення підключено до заземленого джерела живлення.

- У протилежному випадку ви можете отримати смертельне ураження електричним струмом або серйозну травму.

Не доторкайтесь до кабелю живлення вологими руками. Крім того, якщо штепсельна розетка волога або вкрита пилом, повністю висушіть її або очистіть від пилу.

- Вас може бути уражено електричним струмом через надмірну вологість.

Під час грози відключіть шнур живлення або сигнальний кабель.

- Існує небезпека ураження електричним струмом або виникнення пожежі.

### ⚠ УВАГА

Уникайте фізичного або механічного ураження кабелю живлення, наприклад, перекручування, стиснення, затискання в дверях або ходіння по ньому. Під час користування, будьте особливо уважними до розеток, вилок і точки, де кабель виходить з пристроєм.

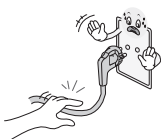

Доки пристрій підключено до настінної розетки змінного струму, він залишається підключеним до джерела живлення незалежно від того, чи вимкнули ви пристрій за допомогою кнопки SWITCH (Увімкнення).

## ЗАСТЕРЕЖЕННЯ СТОСОВНО ПЕРЕМІЩЕННЯ ВИРОБУ

### ⚠ ПОПЕРЕДЖЕННЯ

Обов'язково вимикайте виріб. Перш ніж переносити виріб, від'єднуйте від нього всі кабелі.

- У протилежному випадку ви можете зазнати смертельного ураження електричним струмом; або виріб може бути пошкоджено.



### ⚠ УВАГА

Не труйте виріб, переносячи його.

- У протилежному випадку ви можете зазнати смертельного ураження електричним струмом; або виріб може бути пошкоджено. Переносьте монітор, тримаючи його двома руками екраном уперед.

- Якщо виріб впаде, то, пошкодившись, він може спричинити ураження електричним струмом або пожежу. Зверніться до сервісного центру, щоб виконати ремонт.



## ЗАСТЕРЕЖЕННЯ СТОСОВНО ЕКСПЛУАТАЦІЇ ВИРОБУ

### ⚠ ПОПЕРЕДЖЕННЯ

Не розбирайте виріб, не ремонтуйте його та не змінюйте його самостійно.

- Може статися пожежа або ураження електричним струмом.
- Зверніться до сервісного центру для перевірки або ремонту виробу.



Для зменшення ризику виникнення пожежі або ураження електричним струмом, бережіть виріб від дощу та вологи. На прилад в жодному разі не повинна капати або розливатись рідина, на нього не можна ставити предмети, заповнені рідиною, наприклад, вази.



Обслуговування повинно виконуватись виключно кваліфікованим персоналом. Необхідність у технічному обслуговуванні виникає у випадку пошкодження виробу, або його частини, наприклад, кабелю живлення або вилок, розлиття рідини або падіння предметів у виріб, дії дощу або підвищеної вологи, порушення нормальної роботи або падіння.



### ВАЖЛИВА ІНФОРМАЦІЯ ЩОДО ПОПЕРЕДЖЕННЯ "IMAGE BURN / BURN-IN" (ЕФЕКТУ ПРОГОРАННЯ АБО ЗАЛИШКОВОГО ЗОБРАЖЕННЯ) НА ЕКРАНІ ТЕЛЕВІЗОРА

- Коли зображення (логотипів, меню екрана, відеогри, дисплея комп'ютера або сторінок телетексту) відображається на екрані телевізора протягом тривалого часу, воно може залишитися на поверхні екрана при зміні каналу. Цей феномен називається "image burn" (ефект прогорання) або "burn-in" (залишкове зображення). Відповідно до гарантії, наданої виробником, ефект залишкового зображення не підлягає відшкодуванню.

- Щоб попередити виникнення залишкового зображення, уникайте тривалого відображення зображення на екрані телевізора (від 2 годин для рідкокристалічних екранів або від 1 години для плазмових телевізорів).

- Ефект залишкового зображення також може виникнути під час розміщення кадру у форматі 16:9 у кадрі з форматом 4:3, якщо налаштування цього формату (4:3) використовуються тривалий час.

# ПІДГОТОВКА

## МОДЕЛІ РІДКОКРИСТАЛІЧНИХ ТЕЛЕВІЗОРІВ, МОДЕЛІ

ПК-ТЕЛЕВІЗОРІВ : 19/22/26/32LD35\*\*, 19/22/26/32LD34\*\*,  
32/37/42/47LD4\*\*\*, 26/32LD32\*\*, 32/42/46/52/60LD5\*\*\*, 19/22/26/32LE3\*\*\*,  
32/37/42LE4\*\*\*, 22/26LE5\*\*\*, 32/37/42/47/55LE5\*\*\*, 26/32LD33\*\*

## АКСЕСУАРИ

Впевніться, що наступні аксесуари входять в комплект Вашого рідкокристалічного телевізора. Якщо якогось з цих аксесуарів немає, зверніться до дилера, який продав Вам телевізор.

■ Зображення на ілюстрації можуть не співпадати з виглядом вашого телевізора.

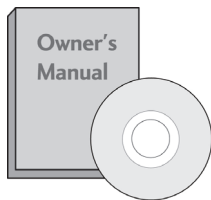

Посібник користувача

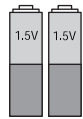

Батарейки (AAA)

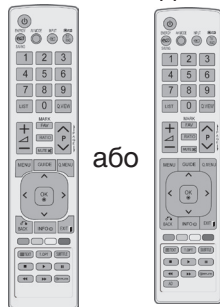

або

Пульт дистанційного управління



Феритове осердя  
(Цей елемент включено не до всіх моделей.)



Шнур живлення  
(Крім 32/37/42/47/55LE5\*\*)

Ця функція недоступна для всіх моделей.

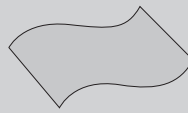

Серветка  
(Використовувати тільки для поверхні екрану)

\* Плями та відбитки пальців, що з'явилися на поверхні виробу, слід видалити тільки тканиною для чищення поверхонь виробу.

Не тріть сильно, видаляйте плями дуже обережно. Будьте обережні, так як надлишкове натискання може викликати подряпини та втрату кольору.

Тільки 19/22LD35\*\*, 19/22LD34\*\*



Кріплення для кабелів  
(Див. стор. 7)

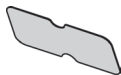

Захисна кришка  
(Див. стор. 8)

Тільки 26/32LD35\*\*, 26/32LD34\*\*



x 8

(M4x20)  
Болти для кріплення підставки  
(Див. стор. 5)



1-Гвинт для фіксації підставки  
(Див. стор. 9)



Захисна кришка  
(Див. стор. 8)

Тільки 32/37/42/47LD4\*\*\*, 26/32LD32\*\*, 26/32LD33\*\*



x 8

(M4x20)  
(Тільки 32/37/42/47LD45\*\*)

Болти для кріплення підставки(Див. стор. 5)

або



x 4

(M4x24)  
(Тільки 32/37/42/47LD42\*\*, 26/32LD32\*\*, 26/32LD33\*\*)



1-Гвинт для фіксації підставки  
(Тільки 32/37/42LD4\*\*\*, 26/32LD32\*\*, 26/32LD33\*\*)  
(Див. стор. 9)

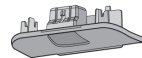

Захисна кришка  
(Див. стор. 8)

Тільки 32/42/46/52/60LD5\*\*\*



x 8

M4 x 20  
Болти для кріплення підставки  
(Див. стор. 5)



1-Гвинт для фіксації підставки  
(Тільки 32/42LD5\*\*\*)  
(Див. стор. 9)



Захисна кришка  
(Див. стор. 8)

# ПІДГОТОВКА

Тільки 19/22/26LE3\*\*\*, 22/26LE5\*\*\*



Кріплення для кабелів  
(Див. стор. 7)

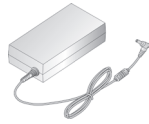

Адаптер постійного струму  
(Див. стор. 11)



4-Ring spacers  
(Тільки 26LE3\*\*\*, 26LE5\*\*\*) (Див. стор. 13)



x 4  
(M4x14)

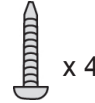

x 4  
(M4x20)  
(Тільки 26LE3\*\*\*, 26LE5\*\*\*)  
Болти для кріплення підставки  
(Див. стор. 6)

Тільки 32LE3\*\*\*, 32/37/42LE4\*\*\*, 32/37/42/47/55LE5\*\*\*



Кріплення для кабелів  
(Див. стор. 7)

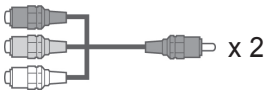

Компонентний кабель-перехідник, аудіо-/відеокабель-перехідник x 2



x 4  
(M4x22)  
(Тільки 32LE3\*\*\*, 32LE4\*\*\*, 32LE5\*\*\*)



x 4  
(M4x24)  
(Тільки 37/42LE4\*\*\*, 37/42LE5\*\*\*)



x 4  
(M4x26)  
(Тільки 47/55LE5\*\*\*)

Болти для кріплення підставки  
(Див. стор. 6)



x 4  
(M4x16)



1-Гвинт для фіксації підставки  
(Тільки 32LE3\*\*\*, 32LE4\*\*\*, 32LE5\*\*\*)  
(Див. стор. 9)

## Постачається окремо

Кронштейн для кріплення на стіні

LSW100B або LSW100BG

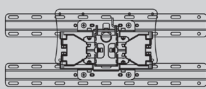

(19/22/26/32LD3\*\*\*, 32LD4\*\*\*, 32LD5\*\*\*, 19/22/26/32LE3\*\*\*, 32LE4\*\*\*, 22/26LE5\*\*\*, 32LE5\*\*\*)

LSW200B або LSW200BG

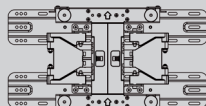

(37/42/47LD4\*\*\*, 42/46LD5\*\*\*, 37/42LE4\*\*\*, 37/42/47LE5\*\*\*)

LSW400B або LSW400BG або DSW400B або DSW400BG

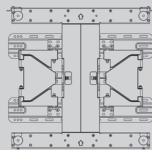

(52/60LD5\*\*\*, 55LE5\*\*\*)

Додаткові пристрої може бути змінено або вдосконалено без повідомлення. Для придбання цих товарів зверніться до магазину, де було придбано виріб. Цей пристрій працює лише з сумісними рідкокристалічними або рідкокристалічними зі світлодіодною підсвіткою LG.

Бездротового медіабоксу (AN-WL100E)



(32/42/46/52/60LD5\*\*\*, 32LE3\*\*\*, 32/37/42LE4\*\*\*, 32/37/42/47/55LE5\*\*\*)

## Використання феритового осердя (Ця функція доступна не для всіх моделей.)

Використовуйте феритове осердя для зменшення електромагнітних хвиль під час підключення кабелю живлення. Чим ближче розташоване феритове осердя до штекера електроживлення, тим краще.

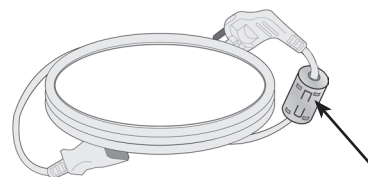

Розташуйте штекер електроживлення якнайближче.

# ВСТАНОВЛЕННЯ ПІДСТАВКИ

■ Зображення на ілюстрації можуть не співпадати з виглядом вашого телевізора.

Під час монтажу настільної підставки, переконайтесь, що болт повністю затягнутий. (Якщо його не затягнути як слід, після встановлення пристрій може нахилитись уперед). У разі затягнення болта з надмірною силою, він може відхилитися внаслідок стирання різьбової частини.

**Тільки 19/22LD35\*\*, 19/22LD34\*\***

- 1 Обережно покладіть телевізор екраном вниз на м'яку поверхню для захисту екрана від пошкодження.

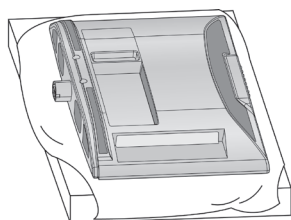

- 2 Приєднайте підставку до телевізора, як показано на малюнку.

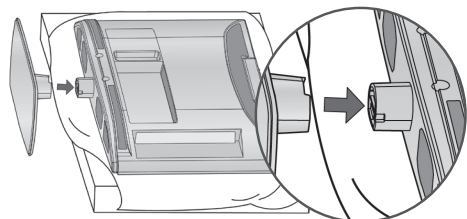

**Тільки 32/37/42/47LD42\*\*, 26/32LD32\*\*, 26/32LD33\*\***

- 1 Обережно покладіть телевізор екраном вниз на м'яку поверхню для захисту екрана від пошкодження.

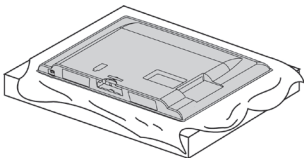

- 2 Приєднайте підставку до телевізора, як показано на малюнку.

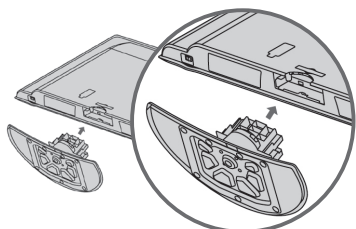

- 3 Надійно закрутіть 4 болти в отвори на задній панелі телевізора.

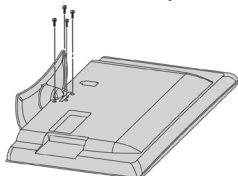

**Тільки 26/32LD35\*\*, 26/32LD34\*\*, 32/37/42/47LD45\*\*, 32/42/46/52/60LD5\*\*\***

- 1 Обережно покладіть телевізор екраном вниз на м'яку поверхню для захисту екрана від пошкодження.

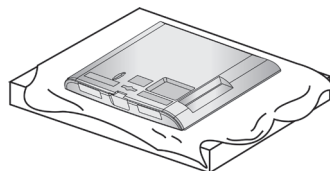

- 2 Під'єднайте частини опорної ніжки до базової підставки телевізора.

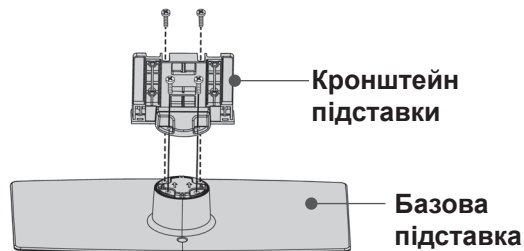

- 3 Приєднайте підставку до телевізора, як показано на малюнку.

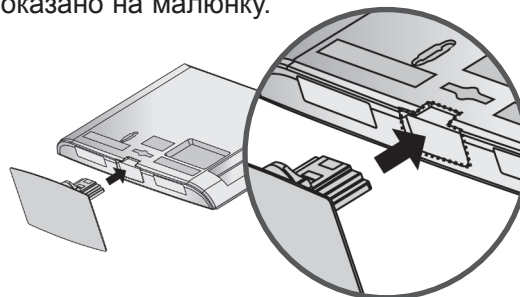

- 4 Надійно закрутіть 4 болти в отвори на задній панелі телевізора.

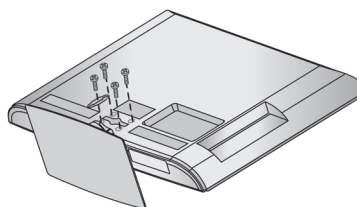

# ПІДГОТОВКА

Тільки 19/22LE3\*\*\*, 22LE5\*\*\*

- 1 Обережно покладіть телевізор екраном вниз на м'яку поверхню для захисту екрана від пошкодження.

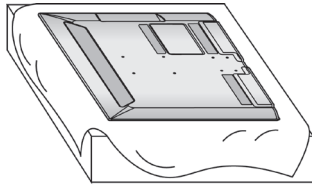

- 2 Під'єднайте частини опорної ніжки до базової підставки телевізора.

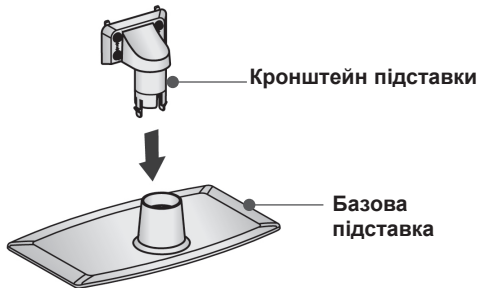

- 3 Приєднайте підставку до телевізора, як показано на малюнку.

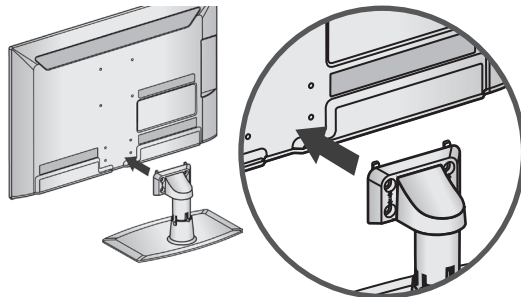

- 4 Надійно закрутіть 4 болти в отвори на задній панелі телевізора.

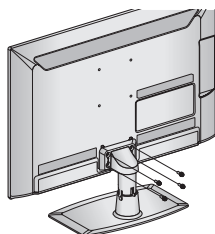

M4 X 14

Тільки 26/32LE3\*\*\*, 32/42/47LE4\*\*\*, 26LE5\*\*\*, 32/37/42/47/55LE5\*\*\*

- 1 Обережно покладіть телевізор екраном вниз на м'яку поверхню для захисту екрана від пошкодження.

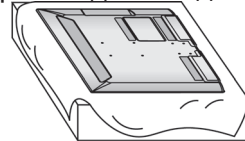

- 2 Під'єднайте частини опорної ніжки до базової підставки телевізора.



M4 X 22 (Тільки 32LE3\*\*\*, 32LE4\*\*\*, 32LE5\*\*\*)  
M4 X 24 (Тільки 37/42LE4\*\*\*, 37/42LE5\*\*\*)  
M4 X 26 (Тільки 47/55LE5\*\*\*)



Кронштейн підставки



M4 X 20 (Тільки 26LE3\*\*\*, 26LE5\*\*\*)

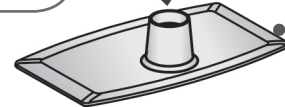

Базова підставка

- 3 Приєднайте підставку до телевізора, як показано на малюнку.

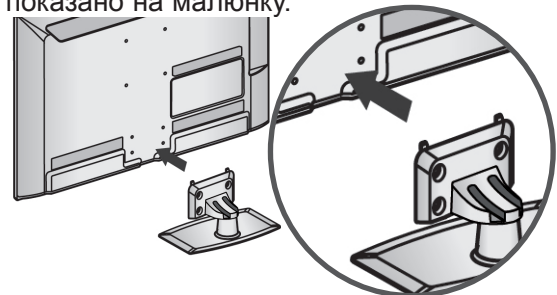

- 4 Змонтувати деталі задньої кришки підставки на телевізорі.

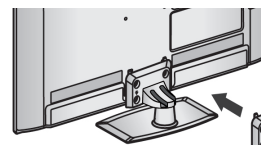

Задня кришка підставки

- 5 Надійно закрутіть 4 болти в отвори на задній панелі телевізора.

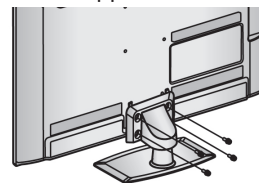

M4 X 14 (Тільки 26LE3\*\*\*, 26LE5\*\*\*)



M4 X 16 (Тільки 32LE3\*\*\*, 32/37/42LE4\*\*\*, 32/37/42/47/55LE5\*\*\*)

# ЗАДНЯ КРИШКА ДЛЯ РОЗТАШУВАННЯ ДРОТІВ

■ Зображення на ілюстрації можуть не співпадати з виглядом вашого телевізора.

Тільки 26/32LD35\*\*, 26/32LD34\*\*,  
26/32LD32\*\*, 32/37/42/47LD4\*\*\*,  
32/42/46/52/60LD5\*\*\*, 26/32LD33\*\*

- 1 Підключіть необхідні кабелі.  
Інструкції по підключенню зовнішнього обладнання див. у розділі «Підключення зовнішнього обладнання».

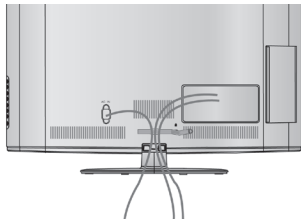

- 2 Установіть **КОРОБ ДЛЯ КАБЕЛІВ** як показано на малюнку.

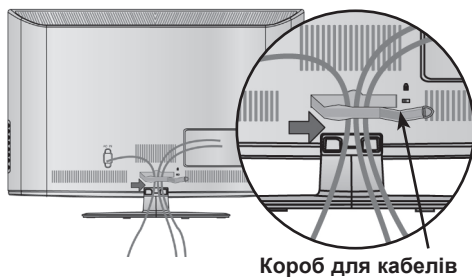

Короб для кабелів

- 3 Встановіть **ЗАЖИМ УТРИМУВАЧА КАБЕЛІВ**, як показано.

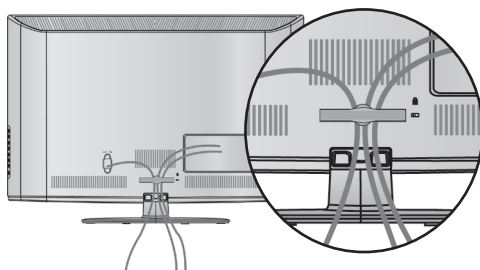

## ❗ ПРИМІТКА

- ▶ Не використовуйте **КОРОБ ДЛЯ КАБЕЛІВ** для піднімання телевізора.
- Падіння телевізора загрожує йому пошкодженням, а Вам травмуванням.

Тільки 19/22LD35\*\*, 19/22LD34\*\*,  
19/22/26LE3\*\*\*, 22/26LE5\*\*\*

Після підключення кабелів належним чином установіть **ТРИМАЧ КАБЕЛІВ**, як показано на рисунку, та об'єднайте кабелі.

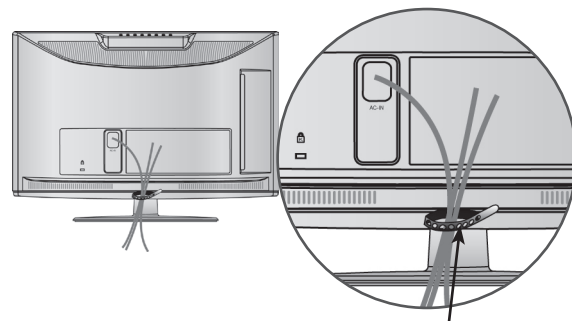

Cable Holder

Тільки 32LE3\*\*\*, 32/37/42LE4\*\*\*,  
32/37/42/47/55LE5\*\*\*

- 1 Закріпіть кабель живлення за допомогою фіксатора для кабелю на тильній стороні телевізора.  
Це допоможе запобігти випадковому від'єднанню кабелю.

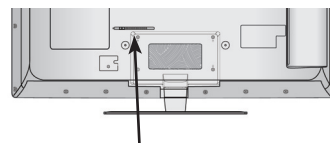

Кріплення для кабелів

- 2 Після підключення кабелів належним чином установіть **ТРИМАЧ КАБЕЛІВ**, як показано на рисунку, та об'єднайте кабелі.

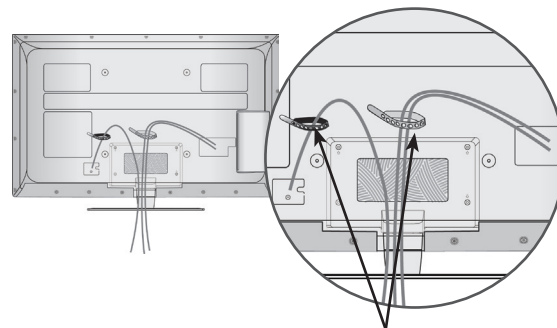

Кріплення для кабелів

# ПІДГОТОВКА

## ВСТАНОВЛЕННЯ БЕЗ НАСТІЛЬНОЇ ПІДСТАВКИ

- Зображення на ілюстрації можуть не співпадати з виглядом вашого телевізора. Під час встановлення настінного блоку використовуйте захисну кришку.

Тільки 19/22LD35\*\*, 19/22LD34\*\*

- 1 Обережно покладіть телевізор екраном вниз на м'яку поверхню для захисту екрана від пошкодження.

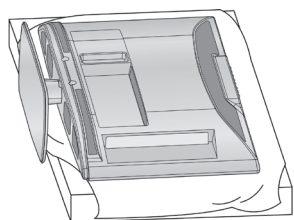

- 2 Відгвинтіть болти від телевізора.

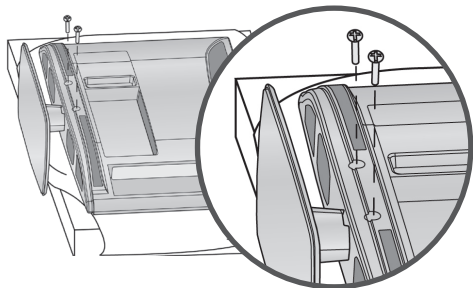

- 3 Від'єднайте підставку від телевізора.

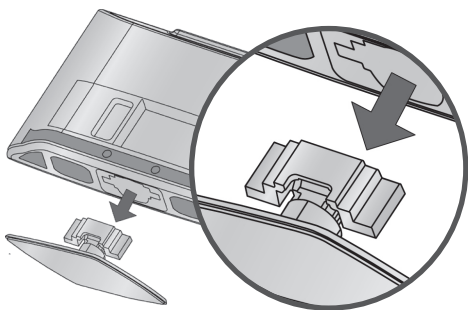

- 4 Уставте **захисну кришку** у телевізор. Зніміть захисний папір із захисної кришки та прикріпіть її до телевізора, як показано на рисунку.

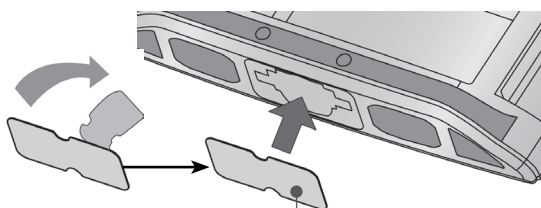

захисна кришка

Тільки 26/32LD35\*\*, 26/32LD34\*\*, 26/32LD32\*\*, 32/37/42/47LD4\*\*\*, 32/42/46/52/60LD5\*\*\*, 26/32LD33\*\*

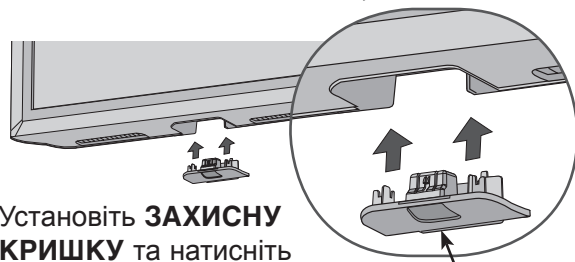

Установіть **ЗАХИСНУ КРИШКУ** та натисніть на неї, поки вона не клацне.

захисна кришка

## ПОВОРОТНА ПІДСТАВКА

(Крім 19/22LD35\*\*, 19/22LD34\*\*, 19/22LE3\*\*\*, 22LE5\*\*\*)

- Зображення на ілюстрації можуть не співпадати з виглядом вашого телевізора.

Після встановлення телевізора ви можете вручну повернути екран на 20 градусів вліво або вправо щоб підібрати найбільш зручне для вас положення екрана.

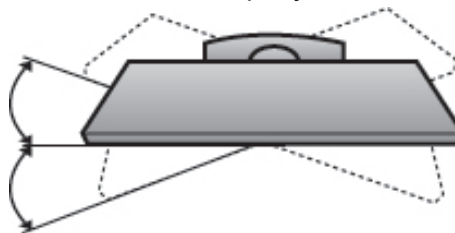

## РОЗТАШУВАННЯ ДИСПЛЕЯ

(Тільки 19/22LD35\*\*, 19/22LD34\*\*)

- Зображення може трохи відрізнитись від вигляду Вашого телевізора.
- Розташуйте панель у найбільш зручному для використання положенні, виконавши для цього деякі налаштування.

• Діапазон нахилу

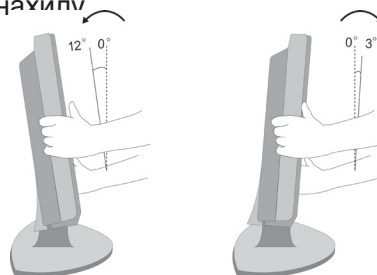

## ФІКСАЦІЯ ТЕЛЕВІЗОРА НА СТОЛІ

(Тільки 26/32LD35\*\*, 26/32LD34\*\*, 32/37/42LD4\*\*\*, 26/32LD32\*\*, 32/42LD5\*\*\*, 32LE3\*\*\*, 32LE4\*\*\*, 32LE5\*\*\*, 26/32LD33\*\*)

■ Зображення на ілюстрації можуть не співпадати з виглядом вашого телевізора. Телевізор потрібно зафіксувати на столі таким чином, щоб його неможливо було нахилити вперед або назад, що може становити потенційну небезпеку травмування або ушкодження виробу. Використовуйте тільки гвинти із комплекту.

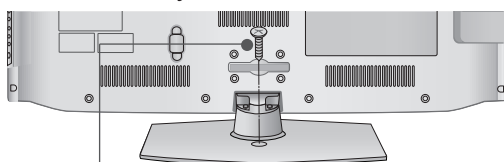

1-гвинт (постачаються як деталі продукту)

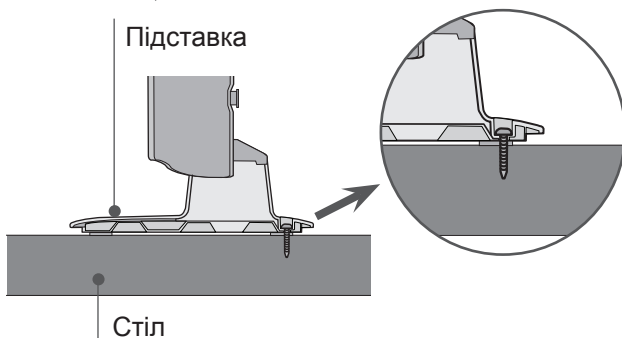

### ! ПОПЕРЕДЖЕННЯ

- ▶ щоб запобігти падінню телевізора, його необхідно надійно закріпити на підлозі/стіні згідно з інструкцією зі встановлення. Нахилиння, розгойдування і трясіння апарату може стати причиною травмування.

### ! УВАГА

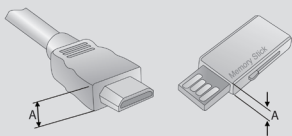

- ▶ Використовуйте продукт вказаної нижче товщини для оптимального сполучення з HDMI-кабелем (Тільки HDMI IN 4) / USB-пристроєм.

\*A = 10 mm

## ПОРАДИ ЩОДО ОБЕРЕЖНОСТІ ПІД ЧАС УСТАНОВКИ

- Щоб надійно та безпечно прикріпити телевізор до стіни, ви мусите придбати необхідні компоненти в магазині.
- Установіть телевізор ближче до стіни, щоб він не міг перекинутися при поштовху.
- Нижче наведені інструкції по правильній установці пристрою шляхом його надійного закріплення на стіні так, щоб він не впав, якщо його потягнути до себе. Це виключить можливість падіння телевізора і травмування людей, а також запобіжить пошкодженню пристрою. Не дозволяйте дітям забиратися на телевізор і висіти на ньому.

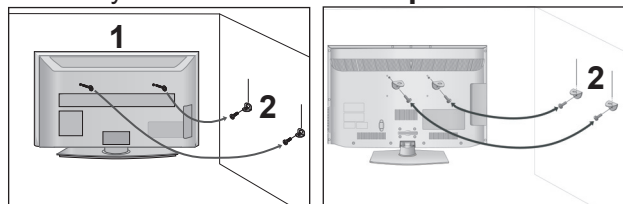

- 1 Використайте болти з кільцями та кронштейни/болти телевізора, щоб зафіксувати телевізор на стіні, як показано на малюнку. (Якщо на телевізорі в місцях для гвинтів з вушком установлені гвинти, викрутіть їх перед установленням гвинтів з вушком).

\* Вкрутіть болти з кільцями або кронштейни/болти телевізора і надійно затягніть їх у верхніх отворах.

- 2 Зафіксуйте кронштейни на стіні за допомогою окремих болтів. Кронштейни, прикріплені до стіни, повинні співпадати по висоті з кронштейнами телевізора.

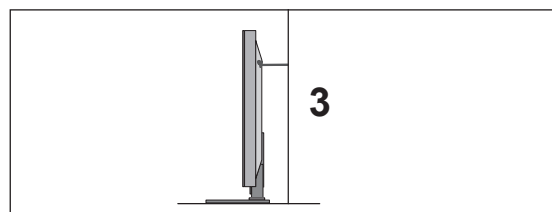

- 3 Під час вирівнювання використовуйте міцну мотузку. Задля більшої безпеки рекомендується прив'язати мотузку таким чином, щоб вона знаходилась в горизонтальному положенні між стіною та телевізором.

### ! ПРИМІТКА

- ▶ Якщо необхідно перенести телевізор у інше місце, спершу розв'яжіть мотузку.
- ▶ Використовуйте відповідний тримач для телевізора або комод, який достатньо великий і міцний, щоб витримати вагу телевізора.
- ▶ Задля безпечного використання телевізора впевніться, що висота кронштейна, прикріпленого до стіни, відповідає висоті телевізора.



## ПІДГОТОВКА

- Телевізор можна встановлювати різними способами, наприклад на стіні чи на столі.
- Телевізор розроблений для розміщення в горизонтальному положенні.

## ЗАЗЕМЛЕННЯ

Обов'язково заземліть телевізор для попередження ураження електрострумом. Якщо заземлити телевізор неможливо, зверніться до кваліфікованого майстра із проханням встановити : окремий автоматичний пристрій припинення подачі струму. Не намагайтесь заземлити пристрій шляхом його приєднання до телефонних ліній, громовідводів чи газових труб.



## ВСТАНОВЛЕННЯ НА ПІДСТАВЦІ НА ГОРИЗОНТАЛЬНІЙ ПОВЕРХНІ ПОЛОЖЕННІ

- Зображення на ілюстрації можуть не співпадати з виглядом вашого телевізора.

Для забезпечення належної вентиляції потрібно залишити по 10 см вільного місця з кожного боку телевізора.

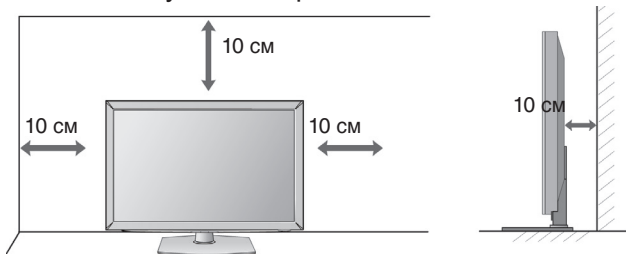

## ЗАКРІПЛЕННЯ НА СТІНІ В ГОРИЗОНТАЛЬНОМУ ПОЛОЖЕННІ

- Для настінного монтажу телевізора рекомендується використовувати стінний кронштейн торгової марки LG.
- Радимо придбати стінний кронштейн, який підтримує стандарт VESA.
- Компанія LG рекомендує скористатися послугами професійного кваліфікованого установника для настінного монтажу телевізора.

## ПРИМІТКА

- ▶ Настінний монтаж мусить здійснюватися на міцній стіні перпендикулярно підлозі.
- ▶ Якщо ви хочете прикріпити телевізор до стелі або скісної стіни, необхідно використовувати спеціальний настінний тримач.
- ▶ Поверхня стіни, на яку монтується телевізор, мусить бути достатньо міцною, щоб витримати вагу телевізора, наприклад поверхня з бетону, природної породи, цегли або пустотілого блоку.
- ▶ Тип і довжина болтів для монтажу залежить від настінного тримача, який використовується. Щоб отримати додаткову інформацію, зверніться до інструкцій конкретного настінного тримача.
- ▶ Компанія LG не відповідає за будь-які нещасні випадки або пошкодження власності та телевізора внаслідок неправильного монтажу в таких випадках:
  - використання невідповідного настінного тримача VESA;
  - неправильне прикріплення болтів до поверхні, що може призвести до падіння телевізора чи індивідуальних травм;
  - невиконання рекомендованого методу монтажу.

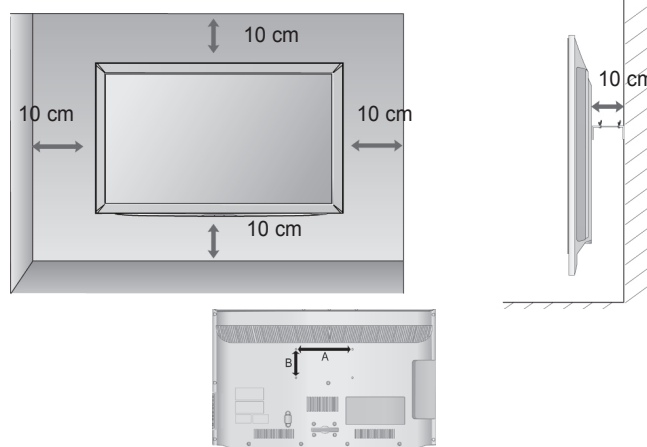

Модель	VESA (A . B)	Стандарт Болт	Кіп'кість
19/22LD35**	100 . 100	M4	4
26/32LD35**	200 . 100	M4	4
19/22LD34**	100 . 100	M4	4
26/32LD34**	200 . 100	M4	4
32LD4***	200 . 100	M4	4
37/42/47LD4***	200 . 200	M6	4
26/32LD32**	200 . 100	M4	4
32LD5***	200 . 100	M4	4
42LD5***	200 . 200	M6	4
46LD5***	200 . 200	M6	4
52LD5***	400 . 400	M6	4
60LD5***	400 . 400	M6	4
19/22/26LE3***	100 . 100	M4	4
32LE3***	200 . 100	M4	4
32LE4***	200 . 100	M4	4
37/42LE4***	200 . 200	M6	4
22/26LE5***	100 . 100	M4	4
32LE5***	200 . 100	M4	4
37/42/47LE5***	200 . 200	M6	4
55LE5***	400 . 400	M6	4
26/32LD33**	200 . 100	M4	4

# ПЕРЕГЛЯДТБ/КЕРУВАННЯПРОГРАМАМИ

## ПРИЄДНАННЯ ПРИБОРУ

- Надане зображення може відрізнятись від вашого телевізора.
- Щоб приєднати додаткове обладнання, див. розділ про встановлення додаткового обладнання на компакт-диску з посібником.

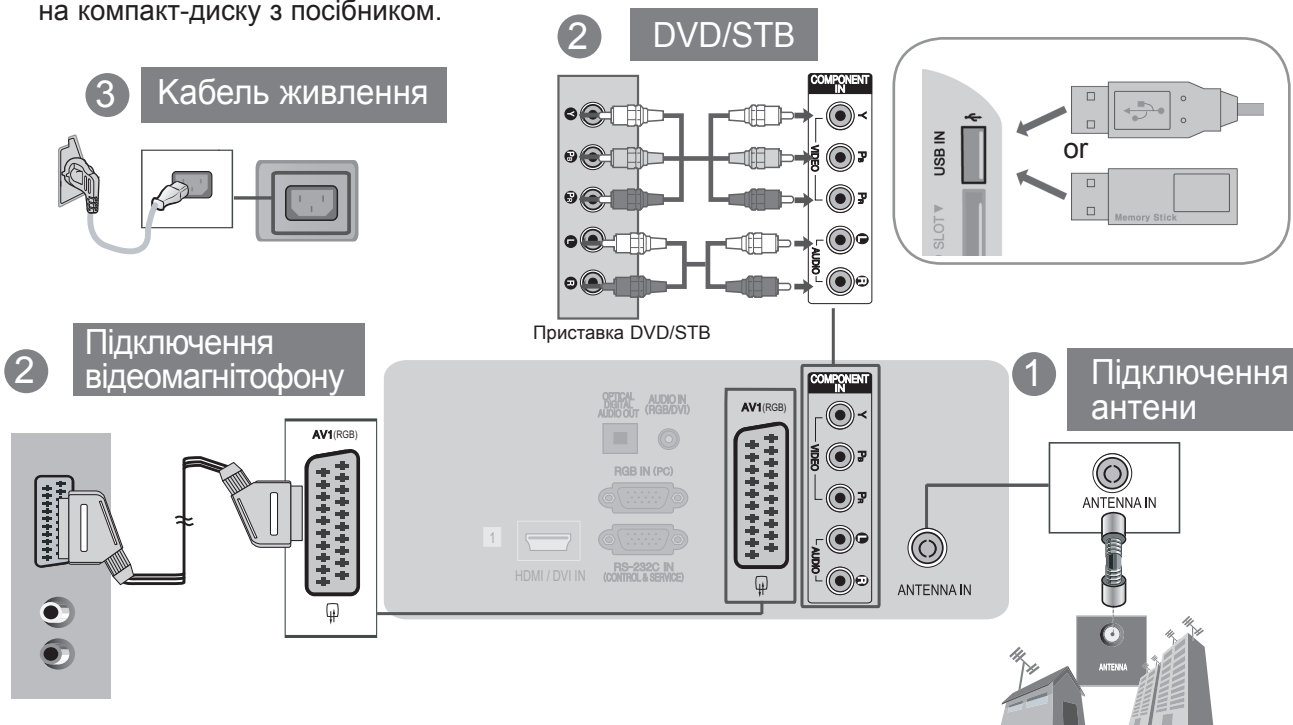

## ПІДКЛЮЧЕННЯ ТЕЛЕВІЗОРА

(Тільки 19/22/26LE3\*\*\*, 22/26LE5\*\*\*)

- Зображення на ілюстрації можуть не співпадати з виглядом вашого телевізора.
- 1 Підключити кабель антени до гнізда для підключення антени на телевізорі.
  - 2 Підключити штекер адаптера постійного струму до роз'єму для підключення до електромережі на телевізорі.
  - 3 Спочатку підключіть шнур живлення до адаптера, потім підключіть шнур до розетки.

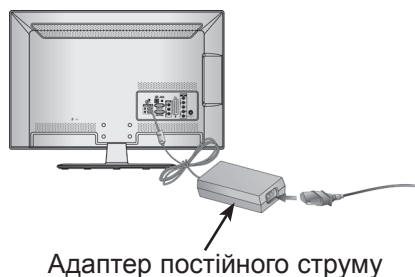

### ⚠ УВАГА

- ▶ Завжди спочатку підключайте телевізор до адаптера постійного струму, а потім підключайте шнур живлення телевізора до розетки.

## ПЕРЕГЛЯД СТИСЛОГО ПОСІБНИКА З УСТАНОВКИ

Докладніше про установку та налаштування телевізора див. у стислому посібнику з установки.

- 1 По натисканню ЗЕЛЕНОЇ кнопки відбувається перехід до меню Simple Manual (Стисла інструкція).
- 2 Натисніть кнопку **EXIT (ВИХІД)** для повернення до нормального перегляду ТБ.

# ПЕРЕГЛЯД ТБ / КЕРУВАННЯ ПРОГРАМАМИ

## УВІМКНЕННЯ ТЕЛЕВІЗОРА

Функції телевізора можна використовувати, коли він увімкнений.

- 1 Спершу підключіть дрiт живлення.  
В цей момент телевізор увімкнеться в режимі очікування.
- 2 Щоб увімкнути телевізор в режимі очікування, натисніть кнопки  $\odot / I$ , **INPUT** або  $P \wedge \vee$  (або  $P \blacktriangle \blacktriangledown$ ) на телевізорі або натисніть кнопки **POWER**, **INPUT**,  $P \wedge \vee$  кнопки з цифрами (0~9) на пульті дистанційного управління, після чого телевізор увімкнеться.

## ЗАПУСК ПРОГРАМИ УСТАНОВКИ

- 1 Якщо після ввімкнення телевізора на екрані відображається екранне меню, ви можете виконати настройки **Language** (Мова), **Mode Setting** (Режим), Power Indicator (Індикатор живлення) (при виборі Home Use (Домашній перегляд) в Mode Setting (Настройка режиму) – тільки моделі РК-телевізорів з LED-підсвічуванням) **Country** (Країна) або **Часовий пояс** (Якщо в пункті "Країна" вибрано Росія) або **Set Password** (Установити пароль) (Якщо вибрана країна Франція), **Auto Tuning** (Автоматичне налаштування каналів).

### ПРИМІТКИ:

- а. Якщо ви закриєте вікно, не задавши вихідні параметри, меню "Initial Setting" (Вихідні параметри) може відобразитися знов.
- б. Щоб повернутися з поточної сторінки меню до попередньої, натисніть кнопку **BACK** (НАЗАД).
- в. У країнах, де відсутні єдині стандарти цифрового телебачення, деякі функції цифрового телебачення можуть бути недоступні, в залежності від характеристик цифрового телемовлення.
- г. Режим "Режим для дому" є оптимальним для дому; у телевізорі цей режим встановлено за замовчуванням.
- д. Режим "Режим для магазину" є оптимальним для магазинів. Після того як користувач змінить якість зображення у режимі "Режим для магазину", через певний проміжок часу відновлюється якість зображення, встановлена нами.
- е. Режим (Режим для дому, Режим для магазину) можна змінити, вибравши відповідний режим у розділі Режим настроювання в меню Додаткові.
- ж. Наприклад, якщо вибрана країна Франція, буде встановлено пароль "1", "2", "3", "4", а не "0", "0", "0", "0".

Розширене керівництво користувача, що містить розширені функції цих телевізорів LG, міститься в електронному вигляді на CD-ROM. Для того, щоб його прочитати, вам потрібно відкрити файли за допомогою Персонального комп'ютера (PC) з пристроєм для читання CD-ROM.

## ПЕРЕГЛЯД КЕРІВНИЦТВА КОРИСТУВАЧА НА КОМПАКТ-ДИСКУ

Для перегляду Керівництва користувача на компакт-диску на вашому ПК має бути встановлений Adobe Acrobat Reader. Компакт-диск має папку "ACRORD", у якій міститься програма його інсталяції. Якщо ви бажаєте встановити ці програми, відкрийте "My Computer" (Мій комп'ютер) → Відкрийте "LG" → Відкрийте "ACRORD" → та двічі клацніть на вашій мові.

### Для перегляду Керівництва користувача

Файли керівництва користувача знаходяться на компакт диску, що постачається разом із приладом. Вставте отриманий компакт-диск у привід компакт-дисків свого ПК. Через деякий час автоматично відкриється веб-сторінка з компакт-диска (тільки для операційної системи Windows) Якщо веб-сторінка не з'являється автоматично, відкрийте безпосередньо Керівництво користувача. Відкрийте "My computer" (Мій комп'ютер) → Відкрийте "LG" → Відкрийте файл "index.htm".

## ОБСЛУГОВУВАННЯ

Неполадки на ранній стадії користування можна попередити. Обережне і регулярне чищення може збільшити строк служби Вашого нового телевізора.

**УВАГА:** Обов'язково вимкніть живлення та вийміть вилку шнура живлення з розетки перед тим, як приступити до чищення телевізора.

### Чищення екрана

- 1 Пропонуємо спосіб чищення, який дозволить на деякий час захистити екран від пилу. Змочіть м'яку тканину в ледь теплій воді з додаванням невеликої кількості засобу для пом'якшення тканин або миючого засобу для посуду. Викрутіть тканину майже насухо і протріть нею екран.
- 2 Заберіть надлишок води з екрана і дозвольте йому висохнути на повітрі перед тим, як вмикати телевізор.

### Чищення корпусу

- Щоб почистити корпус телевізора від бруду або пилу, протріть його м'якою, сухою тканиною без ворсу.
- Забороняється використовувати мокру тканину.

### Тривала відсутність

#### ⚠ УВАГА

- ▶ Якщо Ви плануєте залишити телевізор без догляду на тривалий час (наприклад, під час відпустки), рекомендується вийняти вилку шнура живлення з розетки для попередження можливих пошкоджень від стрибків напруги або ударів блискавки.

### Встановлення батарейок

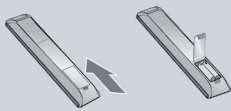

- Відкрийте кришку відсіку батарейок зі зворотнього боку пульта та вставте батарейки, правильно зіставивши полюси (+ із +, - із -).
- Вставте дві батарейки 1,5 В ААА. Не вставляйте старі або використані батарейки з новими.
- Закрийте кришку.
- Щоб витягнути акумулятори, необхідно виконати в зворотному порядку дії, як при встановленні.

< Тільки 26LE3\*\*\*, 26LE5\*\*\* >

- Зображення на ілюстрації можуть не співпадати з виглядом вашого телевізора.

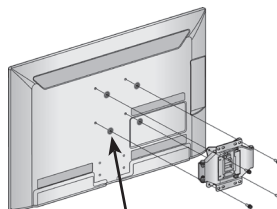

4 кільцеві прокладки

Для того, щоб мати можливість налаштувати нахил нижнього краю телевізора в перпендикулярному напрямку, перед установкою кронштейна для кріплення на стіні на телевізор слід установити кільцеві прокладки.

# ДОДАТОК

## БАГА

		19LD35** / 19LD34**	22LD35** / 22LD34**	26LD35** / 26LD34**	32LD35** / 32LD34**
МОДЕЛІ		19LD350-ZA / 19LD350N-ZA / 19LD358-ZA / 19LD359-ZB / 19LD350C-ZA / 19LD351-ZB / 19LD351N-ZB / 19LD340-ZA / 19LD341-ZB / 19LD340N-ZA / 19LD341N-ZB / 19LD348-ZA / 19LD355-ZA / 19LD356-ZB / 19LD345-ZA / 19LD346-ZB	22LD350-ZA / 22LD350N-ZA / 22LD358-ZA / 22LD359-ZB / 22LD350C-ZA / 22LD351-ZB / 22LD351N-ZB / 22LD340-ZA / 22LD341-ZB / 22LD340N-ZA / 22LD341N-ZB / 22LD348-ZA / 22LD355-ZA / 22LD356-ZB / 22LD345-ZA / 22LD346-ZB	26LD350-ZA / 26LD350N-ZA / 26LD358-ZA / 26LD359-ZB / 26LD350C-ZA / 26LD351-ZB / 26LD351N-ZB / 26LD340-ZA / 26LD341-ZB / 26LD340N-ZA / 26LD341N-ZB / 26LD348-ZA / 26LD355-ZA / 26LD356-ZB / 26LD345-ZA / 26LD346-ZB	32LD350-ZA / 32LD350N-ZA / 32LD358-ZA / 32LD359-ZB / 32LD350C-ZA / 32LD351-ZB / 32LD351N-ZB / 32LD340-ZA / 32LD341-ZB / 32LD340N-ZA / 32LD341N-ZB / 32LD348-ZA / 32LD355-ZA / 32LD356-ZB / 32LD345-ZA / 32LD346-ZB
Вага	разом з підставкою без підставки	3,4 kg 3,1 kg	4,3 kg 4,0 kg	7,3 kg 6,2 kg	9,2 kg 8,2 kg
МОДЕЛІ		32LD4***		37LD4***	
МОДЕЛІ		32LD420-ZA / 32LD420N-ZA / 32LD428-ZA / 32LD420C-ZA / 32LD425-ZA / 32LD421-ZB / 32LD421N-ZB / 32LD426-ZB	32LD450-ZA / 32LD450N-ZA / 32LD458-ZA / 32LD450C-ZA / 32LD465-ZA / 32LD465N-ZA / 32LD468-ZA / 32LD455-ZA	37LD420-ZA / 37LD420N-ZA / 37LD428-ZA / 37LD420C-ZA / 37LD425-ZA / 37LD421-ZB / 37LD421N-ZB / 37LD426-ZB	37LD450-ZA / 37LD450N-ZA / 37LD458-ZA / 37LD450C-ZA / 37LD465-ZA / 37LD465N-ZA / 37LD468-ZA / 37LD455-ZA
Вага	разом з підставкою без підставки	10,8 kg 9,7 kg	9,1 kg 8,1 kg	14,0 kg 12,2 kg	12,5 kg 10,8 kg
МОДЕЛІ		42LD4***		47LD4***	
МОДЕЛІ		42LD420-ZA / 42LD420N-ZA / 42LD428-ZA / 42LD420C-ZA / 42LD425-ZA / 42LD421-ZB / 42LD421N-ZB / 42LD426-ZB	42LD450-ZA / 42LD450N-ZA / 42LD458-ZA / 42LD450C-ZA / 42LD465-ZA / 42LD465N-ZA / 42LD468-ZA / 42LD455-ZA	47LD420-ZA / 47LD420N-ZA / 47LD428-ZA / 47LD420C-ZA / 47LD425-ZA / 47LD421-ZB / 47LD421N-ZB / 47LD426-ZB	47LD450-ZA / 47LD450N-ZA / 47LD458-ZA / 47LD450C-ZA / 47LD465-ZA / 47LD465N-ZA / 47LD468-ZA / 47LD455-ZA
Вага	разом з підставкою без підставки	17,3 kg 15,5 kg	15,1 kg 13,5 kg	21,6 kg 19,0 kg	19,5 kg 17,5 kg
МОДЕЛІ		32LD5***		42LD5***	
МОДЕЛІ		32LD550-ZC / 32LD550N-ZC / 32LD558-ZC / 32LD559-ZA / 32LD565-ZC / 32LD565N-ZC	32LD551-ZA / 32LD551N-ZA / 32LD566-ZA / 32LD568-ZC / 32LD569-ZA / 32LD569-ZC / 32LD555-ZC	42LD550-ZC / 42LD550N-ZC / 42LD558-ZC / 42LD559-ZA / 42LD565-ZC / 42LD565N-ZC	42LD551-ZA / 42LD551N-ZA / 42LD566-ZA / 42LD568-ZC / 42LD569-ZA / 42LD569-ZC / 42LD555-ZC
Вага	разом з підставкою без підставки	9,7 kg 8,7 kg	9,7 kg 8,7 kg	15,4 kg 13,8 kg	15,4 kg 13,8 kg
МОДЕЛІ		46LD5***		52LD5***	
МОДЕЛІ		46LD550-ZC / 46LD550N-ZC / 46LD558-ZC / 46LD559-ZA / 46LD565-ZC / 46LD565N-ZC	46LD551-ZA / 46LD551N-ZA / 46LD566-ZA / 46LD568-ZC / 46LD569-ZA / 46LD569-ZC / 46LD555-ZC	52LD550-ZC / 52LD550N-ZC / 52LD558-ZC / 52LD559-ZA / 52LD565-ZC / 52LD565N-ZC	52LD551-ZA / 52LD551N-ZA / 52LD566-ZA / 52LD568-ZC / 52LD569-ZA / 52LD569-ZC / 52LD555-ZC
Вага	разом з підставкою без підставки	18,6 kg 16,6 kg	18,6 kg 16,6 kg	26,9 kg 23,6 kg	26,9 kg 23,6 kg

■ Вищенаведені характеристики можуть бути змінені без попереднього повідомлення з метою удосконалення,

		<b>60LD5***</b>		<b>32LE4***</b>	<b>37LE4***</b>
<b>МОДЕЛІ</b>		60LD550-ZC / 60LD550N-ZC / 60LD558-ZC / 60LD559-ZA / 60LD565-ZC / 60LD565N-ZC	60LD551-ZA / 60LD551N-ZA / 60LD566-ZA / 60LD568-ZC / 60LD569-ZA / 60LD555-ZC	32LE4500-ZA / 32LE450N-ZA / 32LE4508-ZA	37LE4500-ZA / 37LE450N-ZA / 37LE4508-ZA
<b>Вага</b>	разом з підставкою без підставки	40,0 kg 35,7 kg	40,0 kg 35,7 kg	12,4 kg 10,6 kg	14,6 kg 12,1 kg
		<b>42LE4***</b>	<b>32LE3***</b>	<b>19LE3***</b>	
<b>МОДЕЛІ</b>		42LE4500-ZA / 42LE450N-ZA / 42LE4508-ZA	32LE3300-ZA / 32LE330N-ZA / 32LE3308-ZA	19LE3300-ZA / 19LE330N-ZA / 19LE3308-ZA / 19LE3400-ZA / 19LE340N-ZA / 19LE3408-ZA	19LE3310-ZB / 19LE331N-ZB / 19LE3410-ZB / 19LE341N-ZB
<b>Вага</b>	разом з підставкою без підставки	19,7 kg 17,2 kg	11,8 kg 10,0 kg	3,4 kg 3,2 kg	3,4 kg 3,2 kg
		<b>22LE3*** / 22LE5***</b>		<b>26LE3*** / 26LE5***</b>	
<b>МОДЕЛІ</b>		22LE3300-ZA / 22LE330N-ZA / 22LE3308-ZA / 22LE5500-ZA / 22LE550N-ZA / 22LE5508-ZA / 22LE3400-ZA / 22LE340N-ZA / 22LE3408-ZA	22LE3310-ZB / 22LE331N-ZB / 22LE5510-ZB / 22LE551N-ZB / 22LE5518-ZB / 22LE3410-ZB / 22LE341N-ZB	26LE3300-ZA / 26LE330N-ZA / 26LE3308-ZA / 26LE5500-ZA / 26LE550N-ZA / 26LE5508-ZA	26LE3310-ZB / 26LE331N-ZB / 26LE5510-ZB / 26LE551N-ZB / 26LE5518-ZB
<b>Вага</b>	разом з підставкою без підставки	4,2 kg 3,9 kg	4,2 kg 3,9 kg	6,1 kg 5,1 kg	6,1 kg 5,1 kg
		<b>32LE5***</b>		<b>37LE5***</b>	
<b>МОДЕЛІ</b>		32LE5300-ZA / 32LE530N-ZA / 32LE5308-ZA / 32LE530C-ZA	32LE5310-ZB / 32LE531N-ZB / 32LE5318-ZB / 32LE531C-ZA	37LE5300-ZA / 37LE530N-ZA / 37LE5308-ZA / 37LE530C-ZA	37LE5310-ZB / 37LE531N-ZB / 37LE5318-ZB / 37LE531C-ZA
<b>Вага</b>	разом з підставкою без підставки	12,65 kg 10,5 kg	12,65 kg 10,5 kg	15,3 kg 12,8 kg	15,3 kg 12,8 kg
		<b>42LE5***</b>		<b>47LE5***</b>	
<b>МОДЕЛІ</b>		42LE5300-ZA / 42LE530N-ZA / 42LE5308-ZA / 42LE530C-ZA	42LE5310-ZB / 42LE531N-ZB / 42LE5318-ZB / 42LE531C-ZA	47LE5300-ZA / 47LE530N-ZA / 47LE5308-ZA / 47LE530C-ZA	47LE5310-ZB / 47LE531N-ZB / 47LE5318-ZB / 47LE531C-ZA
<b>Вага</b>	разом з підставкою без підставки	19,2 kg 16,7 kg	19,2 kg 16,7 kg	22,9 kg 19,6 kg	22,9 kg 19,6 kg
		<b>55LE5***</b>			
<b>МОДЕЛІ</b>		55LE5300-ZA / 55LE530N-ZA 55LE5308-ZA / 55LE530C-ZA		55LE5310-ZB / 55LE531N-ZB 55LE5318-ZB / 55LE531C-ZA	
<b>Вага</b>	разом з підставкою без підставки	34,05 kg 29,35 kg		34,05 kg 29,35 kg	
		<b>26LD32** / 26LD33**</b>		<b>32LD32** / 32LD33**</b>	
<b>МОДЕЛІ</b>		26LD325-ZA / 26LD325N-ZA 26LD328-ZA 26LD335-ZA / 26LD336-ZB		32LD325-ZA / 32LD325N-ZA 32LD328-ZA 32LD335-ZA / 32LD336-ZB	
<b>Вага</b>	разом з підставкою без підставки	8,9 kg 7,8 kg		11,5 kg 10,3 kg	

■ Вищенаведені характеристики можуть бути змінені без попереднього повідомлення з метою удосконалення,

# ДОДАТОК

## УСУНЕННЯ НЕСПРАВНОСТЕЙ

### Телевізор не працює як слід.

Телевізор не працює як слід	<ul style="list-style-type: none"><li>■ Впевніться, що між телевізором та пультом дистанційного управління немає перешкод.</li><li>■ Чи правильно вставлені батарейки (+ до +, - до -)?</li><li>■ Замініть батарейки.</li></ul>
Живлення раптово вимикається	<ul style="list-style-type: none"><li>■ Можливо, встановлено таймер вимкнення?</li><li>■ Перевірте настройки управління живленням. Живлення переривається.</li><li>■ Якщо телевізор увімкнено, та немає вхідного сигналу, його буде вимкнено автоматично за 15 хвилин. (крім 19/22/26/32LD350C-ZA, 32/37/42/47LD420C-ZA, 32/37/42/47/55LE531C-ZA)</li></ul>

### Телевізор не працює як слід.

Немає зображення і звуку	<ul style="list-style-type: none"><li>■ Перевірте, чи телевізор увімкнено.</li><li>■ Спробуйте переключити на інший канал. Проблема може полягати в трансляції.</li><li>■ Чи вставлена вилка шнура живлення у розетку?</li><li>■ Перевірте спрямування та розміщення антени.</li><li>■ Перевірте розетку на справність, увімкнувши в неї інший пристрій.</li></ul>
Зображення з'являється повільно після увімкнення	<ul style="list-style-type: none"><li>■ Це нормальне явище, оскільки зображення завжди приглушене під час процедури увімкнення телевізора. Зверніться до свого сервісного центру, якщо зображення не з'явилося після п'яти хвилин.</li></ul>
Відсутній колір або низька якість кольору та зображення	<ul style="list-style-type: none"><li>■ Відрегулюйте параметр Color (Колір) у відповідному меню.</li><li>■ Підтримуйте достатню відстань між телевізором та відеомагнітофоном.</li><li>■ Спробуйте переключити на інший канал. Проблема може полягати в трансляції.</li><li>■ Чи правильно підключені кабелі відеосигналу?</li><li>■ Увімкніть будь-яку функцію, яка відновить яскравість зображення.</li></ul>
Горизонтальні/вертикальні смуги або миготіння зображення	<ul style="list-style-type: none"><li>■ Перевірте, чи немає поблизу джерела перешкод на зразок електричного пристрою чи інструменту.</li></ul>
Поганий прийом на деяких каналах	<ul style="list-style-type: none"><li>■ Ймовірно, виникли проблеми на телевізійній станції чи у постачальника послуг кабельного телебачення. Переключіть канал.</li><li>■ Слабкий сигнал телевізійного передавача. Спрямуйте антену в бік джерела сильнішого сигналу.</li><li>■ Пошукайте джерела можливих перешкод.</li></ul>
Лінії або інші спотворення зображення	<ul style="list-style-type: none"><li>■ Перевірте антену (спрямуйте антену в інший бік).</li></ul>
Відсутнє зображення, коли підключається HDMI	<ul style="list-style-type: none"><li>■ Перевірте, чи кабель HDMI є високошвидкісним. Якщо кабелі HDMI не є високошвидкісними, зображення може мерехтати або не відобразитися. Використовуйте високошвидкісний кабель HDMI.</li></ul>

### Виникла проблема з налаштуваннями Зображення (ЗОБРАЖЕННЯ)

Під час зміни настройок зображення екрана згодом автоматично повертається до вихідних настройок.	<ul style="list-style-type: none"><li>■ Це означає, що на даний момент телевізор знаходиться в режимі <b>Режим для магазину</b>. Щоб увімкнути режим <b>Режим для дому</b>, необхідно виконати такі дії. В меню телевізора виберіть <b>Додаткові</b> → <b>Режим налаштування</b> → <b>Режим для дому</b>. Таким чином, ви завершили перехід до режиму <b>Режим для дому</b>.</li></ul>
--	--











Please contact LG First.  
If you have any inquiries or comments,  
please contact LG customer information center.

### LG Customer Information Centre

Country	LG Service ☎	Country	LG Service ☎
Österreich	0 810 144 131	Nederland	0900 543 5454
Belgie/ Luxemburg	015 200 255	Norge	800 187 40
България	0700 15454	Polska	0801 54 54 54 022 454 54 54
Česká Rep.	810 555 810	Portugal	808 78 54 54
Danmark	80 88 57 58	România	031 228 3542
Suomi	0800 116587	Slovensko	0850 111 154
France	3220 dites LG ou tapez 54	España	902 500 234
Deutschland	01805 473784	Sverige	0771 41 4379
Ελλάδα	801 11 200 900	Schweiz	0848 543 543
Magyarország	06 40 54 54 54	United Kingdom	0844 847 5454
Éire	0818 27 6955	Россия	8 800 200 7676
Italia	199 600 099	Эстония	800 9990
Беларусь	8 820 0071 1111	Украина	0 800 303 000
Латвия	8 0003 271	Казахстан	8 8000 805 805 С мобильного GSM : 2255
Литва	8 800 30 800		
Узбекистан	800 0071 0005		
Кыргызстан			

[www.lg.com](http://www.lg.com)

An extended Owner's Manual that contains information on the advanced features of these LG TV sets is located on the CD- ROM provided in an electronic version.

To read these files, you will need to use a Personal Computer (PC) equipped with a CD- ROM drive.

Record the model number and serial number of the TV.

Refer to the label on the back cover and quote this information to your dealer when requiring any service.

Model : \_\_\_\_\_

Serial No. : \_\_\_\_\_



Digital Video  
Broadcasting

Trade Mark of the DVB Digital Video  
Broadcasting Project (1991 to 1996)