

**РУКОВОДСТВО
ПО ЭКСПЛУАТАЦИИ**

**SDTV-722UT
ПОРТАТИВНЫЙ
DVD-ПРОИГРЫВАТЕЛЬ**

SUPRA

Just SUPER!



РУКОВОДСТВО ПО ЭКСПЛУАТАЦИИ

СОДЕРЖАНИЕ

Меры безопасности и предосторожности.....	3
Комплектация.....	4
Замечания по работе с дисками	5
Расположение элементов управления.....	6
Использование пульта дистанционного управления	7
Подсоединения.....	8
Основные операции	10
Дополнительные функции	11
Настройка проигрывателя	12
Режим ТВ-тюнера	13
Возможные неполадки и способы их устранения.....	15
Безопасная утилизация	16
Технические характеристики.....	16
Информация о сертификации	17

Благодарим вас за приобретение портативного DVD-проигрывателя SUPRA. Перед началом эксплуатации DVD-проигрывателя просим вас внимательно прочитать все руководство, особенно обращая внимание на раздел Меры безопасности и меры предосторожности, а затем сохранить руководство для справки в дальнейшем.

МЕРЫ БЕЗОПАСНОСТИ И ПРЕДОСТОРОЖНОСТИ

ПРЕДУПРЕЖДЕНИЕ

- Не разбирайте проигрыватель, так как это может привести к поражению электрическим током.
- Размещайте кабели так, чтобы на них не наступали, не допускайте зажим кабелей какими-либо предметами.
- Вилка сетевого питания проигрывателя должна быть легкодоступна для включения/выключения.
- Для полного отключения проигрывателя отключайте вилку питания из розетки.
- В данном проигрывателе используется лазерная система. Использование элементов управления, настроек, либо выполнение процедур, не описанных в настоящем руководстве, может привести опасному воздействию лазерного излучения.

БЕЗОПАСНОЕ РАЗМЕЩЕНИЕ

- Не используйте проигрыватель в условиях с повышенной влажностью или рядом с водой.
- Не подвергайте проигрыватель воздействию брызг или капель воды.
- Не размещайте на проигрывателе сосуды с жидкостями, например, вазы, а также тяжелые предметы.
- Не устанавливайте на проигрывателе источники открытого огня, такие как, горящие свечи.
- Не оставляйте устройство под воздействием прямых солнечных лучей.
- Не размещайте устройство под воздействием электромагнитного излучения, рядом с источниками тепла также исключайте случаи использования и /или хранения в пыльных местах.
- Не ставьте устройство на неустойчивую поверхность.
- Не бросайте никакие предметы в открытое устройство.
- Максимальная рабочая температура устройства

+35°C.

- Убедитесь, что установка и подключение устройства была произведена в соответствии с инструкциями и иллюстрациями, предложенными в данном руководстве.

УХОД ЗА ИЗДЕЛИЕМ

- Перед всеми видами работ по уходу за проигрывателем отключите питание устройства и вытащите питающий штекер из розетки (если ранее использовался такой способ питания).
- Нельзя чистить проигрыватель жидкими или аэрозольными чистящими средствами.
- Для очистки используйте чистую мягкую слегка влажную ткань.

ВЕНТИЛЯЦИЯ

- Чтобы гарантировать достаточную вентиляцию и нормальную работу устройств, никогда не накрывайте проигрыватель и сетевой блок питания тканью или другим материалом, так как недостаточная вентиляция может вызвать перегрев и/или сокращение срока службы.
- Не допускайте попадания посторонних предметов в вентиляционные и другие отверстия. Прибора и не позволяйте помещать посторонние предметы детям.

ОБСЛУЖИВАНИЕ

- В проигрывателе нет частей, которые должен обслуживать пользователь.
- Правильно выполняйте замену аккумуляторной батареи. Неправильно выполненная замена аккумуляторной батареи может привести к выходу из строя проигрывателя. Такая поломка не подлежит гарантийному ремонту.
- По вопросам технического обслуживания и ремонта обращайтесь только в специализированные сертифицированные сервисные центры.
- Проконсультируйтесь с профессиональными специалистами, если у вас возникнут дополнительные вопросы относительно установки, использования или безопасности данного проигрывателя.

РУКОВОДСТВО ПО ЭКСПЛУАТАЦИИ

УТИЛИЗАЦИЯ БАТАРЕЙ

- Утилизация батарей и элементов питания производится установленным в местных органах власти порядком поэтому, выбрасывая элементы питания, убедитесь, что это сделано безопасным и установленным способом.
- Никогда не бросайте батареи и элементы питания в огонь и не выбрасывайте их вместе с другими бытовыми отходами.

ПРЕДУПРЕЖДЕНИЕ

При перемещении устройства из холодного места в теплое внутри него может образоваться конденсат, который при включении может привести к сбоям в работе.

Поэтому перед включением проигрывателя необходимо в течение 40 минут выдержать его в условиях предполагаемой эксплуатации. Если конденсат образовался то, оставьте устройство включенным на несколько часов, пока влага не испарится.

На жидкокристаллическом экране могут появиться несколько неактивных пикселей в форме фиксированных точек синего, зеленого, красного, черного или белого цвета. Имейте в виду, что это не оказывает влияния на работоспособность и не является дефектом или неисправностью.

Никогда не пытайтесь самостоятельно ремонтировать проигрыватель. В случае возникновения неисправности выключите проигрыватель и обратитесь в специализированный сервисный центр.

Устройство состоит из множества прецизионных электронных деталей, разборка или какая-либо модификация которых может вызвать повреждение устройства и лишает права на гарантийный ремонт.

КОМПЛЕКТАЦИЯ

1. DVD-проигрыватель
2. Пульт дистанционного управления
3. Адаптер питания
4. Наушники
5. Автомобильный адаптер питания

6. RCA-кабель

7. Телевизионная антенна

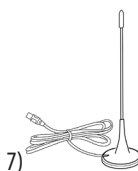
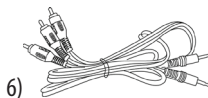
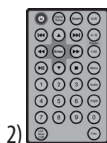
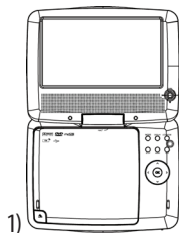

ЗАМЕЧАНИЯ ПО РАБОТЕ С ДИСКАМИ

DVD-проигрыватель поддерживает следующие форматы дисков:

Формат	Обозначение на диске	Содержимое диска	Диаметр диска	Максимальное время воспроизведения
Видео DVD		Аудио + видео (подвижное изображение)	12 см	133 мин (SS-SL) 242 мин (SS-DL) 266 мин (DS-SL) 484 мин (DS-DL)
Аудио CD		Аудио	12 см	74 мин
JPEG CD	--	Неподвижные изображения	12 см	--

Устройство также может воспроизводить диски CD-R и CD-RW с записанными на них изображениями в формате JPEG. Диски, не перечисленные выше, не поддерживаются устройством (например, диски PC CD-ROM, CD-Extra, CD-G, CD-I и др.).

Оптические диски (DVD, CD) содержат плотно сжатые данные и потому нуждаются в особом обращении

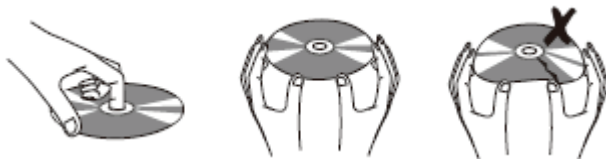

- Берите диск за края. Не прикасайтесь к рабочей поверхности диска.
- Чтобы извлечь диск из пластикового кейса, нажмите на удерживающий механизм в центре, а затем поднимите диск за края.
- Не подвергайте диски длительному воздействию прямых солнечных лучей, высокой влажности или высоких температур.
- Не сгибайте и не сдавливайте диски.
- Чтобы избежать появления царапин на диске, всегда убирайте диск в пластиковый кейс.
- Храните диски в вертикальном положении и не складывайте их в стопку.
- Не наклеивайте наклейки и этикетки ни на какую из сторон диска.
- Для чистки диска протрите его мягкой тканью, чтобы убрать отпечатки пальцев и пыль с рабочей поверхности диска.
- Протирайте диск от центра к краям. Маленькие частицы пыли и светлые пятна не повлияют на качество воспроизведения.
- Для чистки диска запрещается использовать спреи, бензин, растворители, т.к. эти вещества могут необратимо повредить поверхность диска.

РУКОВОДСТВО ПО ЭКСПЛУАТАЦИИ

РАСПОЛОЖЕНИЕ ЭЛЕМЕНТОВ УПРАВЛЕНИЯ

ВИД СЕРЕДИ

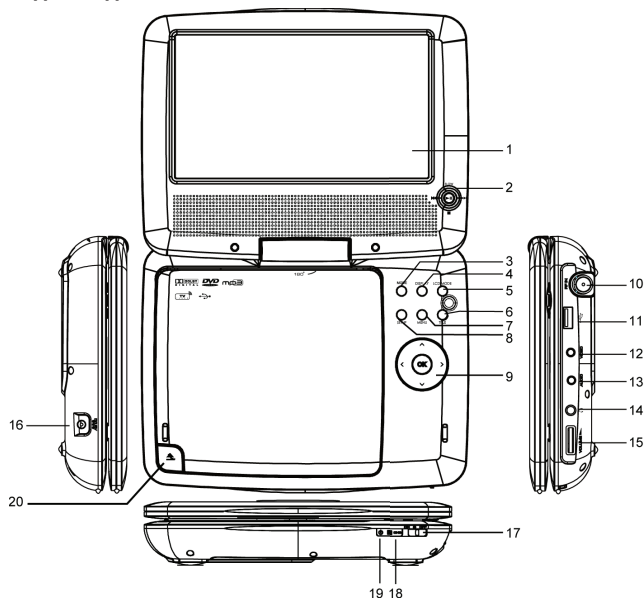

1. 7" ЖК экран

На экране отображаются изображения.

2. ►|| ◀◀▶▶ SLOW ■ Кнопка-джойстик управления воспроизведением

Нажмите кнопку ►||, чтобы начать воспроизведение. Нажмите кнопку ►||, чтобы приостановить воспроизведение. Нажмите ◀◀▶▶, чтобы перейти к предыдущему/следующему треку. Нажмите SLOW, чтобы перейти в режим замедленного воспроизведения. Нажмите ■, чтобы остановить воспроизведение.

3. MODE Кнопка выбора режима прибора

В режиме остановки нажмите кнопку MODE, чтобы перейти в меню выбора режимов работы прибора, затем кнопками ▲▼ выберите нужный вам режим DISC/TV и нажмите кнопку OK для подтверждения.

4. DISPLAY Кнопка вызова на экран текущей информации.

5. LCD MODE Кнопка настройки параметров экрана
Нажмите кнопку LCD MODE, затем кнопками ▲▼

выберите параметр для настройки и нажмите кнопку OK, чтобы перейти к настройкам.

6. SETUP Кнопка перехода к меню настроек

7. MENU Кнопка вызова меню диска / вызова меню настроек ТВ-тюнера

8. TITLE Кнопка вызова меню заголовков и меню настроек для режима ТВ

9. ►◀▲▼ и OK Кнопки навигации и кнопка подтверждения

Данный набор кнопок используется для работы с меню. Кнопками ►◀▲▼ выберите нужный вам параметр, а затем нажмите кнопку OK для подтверждения. Кнопку OK также можно нажать, чтобы начать воспроизведение выбранного трека.

10. Разъем для подключения телевизионной антенны

11. Разъем USB

12. VIDEO Видео выход

13. AUDIO Аудио выход



14. PHONE Разъем для подключения наушников

15. **VOLUME** Регулятор громкости
 16. Разъем для подключения адаптера питания
 17. **ON/OFF** Переключатель питания
 18. Приемник ИК сигналов пульта ДУ
 19. Индикатор питания
- Индикатор питания горит красным, когда прибор находится в режиме ожидания, и зеленым во время работы прибора.
20. ▲ Кнопка открытия закрытия отсека для диска

ИСПОЛЬЗОВАНИЕ ПУЛЬТА ДИСТАНЦИОННОГО УПРАВЛЕНИЯ

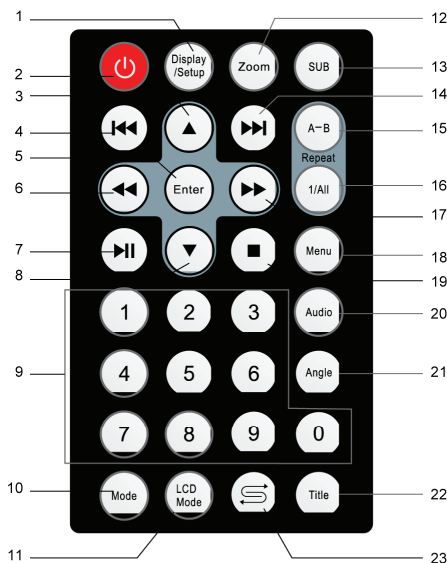
Пульт дистанционного управления (пульт ДУ) передает направленные инфракрасные лучи. Во время работы направляйте пульт на приемник ИК сигналов проигрывателя с расстояния 3-4 м под углом не более 60°. Не закрывайте ничем приемник ИК сигналов, т.к. посторонние объекты мешают прохождению сигнала. Прямой солнечный свет или сильное искусственное освещение также могут помешать прохождению сигнала, в таком случае измените направление света или измените положение проигрывателя так, чтобы на приемник ИК сигналов не было направлено прямое освещение.



1. **Display/Setup** Кнопка вызова на экран текущей информации / перехода в меню настроек проигрывателя
2.  Кнопка включения/выключения проигрывателя
3. ▲ Кнопка перехода вверх / переключения на следующий телеканал
4. ◀◀ Кнопка перехода к предыдущему треку
5. **Enter** Кнопка подтверждения
6. ◀◀ Кнопка быстрой перемотки назад/ перехода влево
7. ▶▶ Кнопка начала воспроизведения / паузы
8. ▼ Кнопка перехода вниз / переключения на предыдущий телеканал
9. **0-9** Цифровые кнопки
10. **Mode** Кнопка выбора режима работы прибора
11. **LCD Mode** Кнопка настройки параметров экрана
12. **Zoom** Кнопка изменения масштаба изображения
13. **SUB** .Кнопка включения/выбора субтитров
14. ▶▶ Кнопка перехода к следующему треку
15. **A-B** Кнопка повтора фрагмента
16. **1/All** Кнопка повторного воспроизведения трека/диска
17. ▶▶ Кнопка быстрой перемотки вперед / перехода вправо
18. **Menu** Кнопка вызова меню диска / вызова меню настроек ТВ-тюнера
19. **Stop** Кнопка остановки воспроизведения
20. **Audio** Кнопка выбора языка звукового сопровождения
21. **Angle** Кнопка выбора ракурса
22. **Title** Кнопка вызова меню заголовков
23.  Кнопка возврата на предыдущий телеканал

Более подробную информацию о функциях кнопок пульта ДУ вы найдете в разделе «Основные операции».

РУКОВОДСТВО ПО ЭКСПЛУАТАЦИИ

Пульт ДУ работает от батарейки CR2025. Обычно срок службы батарейки составляет 1 год. При сокращении дистанции работы пульта ДУ либо его некорректной работе требуется заменить батарейку.

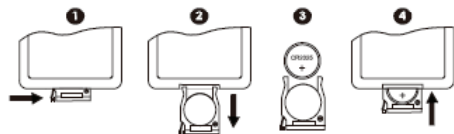

1. Потяните по направлению, обозначенному стрелкой.
2. Выдвиньте отсек для батарейки.
3. Установите новую батарейку положительным полюсом вверх (на батарейке имеется соответствующее обозначение «+»).
4. Задвиньте отсек для батарейки до щелчка.

ВНИМАНИЕ

- Пульт ДУ требует бережного обращения, не бросайте и не роняйте его, берегите от длительного воздействия прямых солнечных лучей, повышенной влажности и воздействия высоких температур.
- Не используйте данный пульт ДУ для работы с другим оборудованием.
- Устанавливайте батарейку с соблюдением полярности. Установка батарей без соблюдения полярности может быть причиной неисправности пульта ДУ, батарей и других нежелательных последствий.
- Если вы не используете пульт ДУ длительное время, извлеките из него батарейки. В противном случае возможна утечка электролита и повреждение пульта ДУ.

ПОДСОЕДИНЕНИЯ

Подсоединение к источнику питания

- 1) Подключение к розетке электросети:

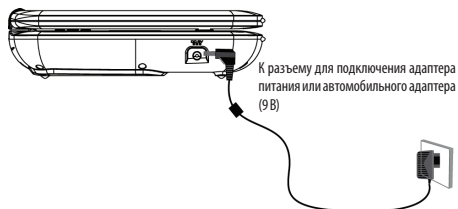

Адаптер питания: Данный адаптер питания работает от 100-240 В переменного тока, частота сети 50/60 Гц, макс. ток 0,3 А, и подает постоянный ток 9 В, макс. 1,0 А.

ВНИМАНИЕ:

Не подключайте вилку адаптера питания к розетке, характеристики которой отличаются от указанных здесь и на маркировке адаптера питания, это может привести к поражению электрическим током и возгоранию.

Не прикасайтесь к адаптеру мокрыми руками, это может привести к поражению электрическим током.

С проигрывателем можно использовать адаптеры питания только определенного типа, указанного здесь. Использование адаптеров другого типа может привести к возгоранию и повреждению проигрывателя.

2) Подключение к прикуривателю в автомобиле



ВНИМАНИЕ:

Отключите автомобильный адаптер от прикуривателя, когда не пользуетесь им.

Запрещается использовать в грузовиках и другом транспорте с электросистемой на 24 В.

РУКОВОДСТВО ПО ЭКСПЛУАТАЦИИ

АУДИО И ВИДЕО ПОДСОЕДИНЕНИЯ

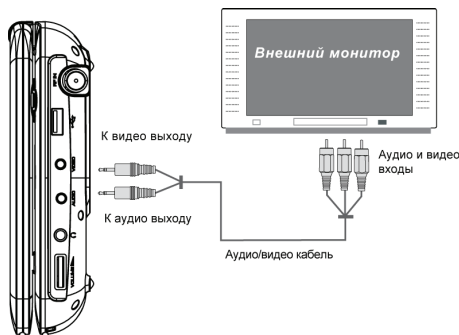

При подключении внешнего оборудования к проигрывателю обратитесь к руководству пользователя оборудования, которое хотите подключить.

Перед тем как включить питание проигрывателя и оборудования, убедитесь, что все подсоединения выполнены правильно.

ИСПОЛЬЗОВАНИЕ ВСТРОЕННОЙ БАТАРЕИ

Проигрыватель оснащен встроенной литиево-полимерной батареей аккумуляторного типа. Перед первым использованием проигрывателя зарядите батарею. Для полного заряда батареи требуется 4 часа.

Перед зарядом батареи убедитесь, что переключатель питания на боковой стенке проигрывателя находится в положении OFF.

Подсоедините штекер адаптера питания к разъему для подключения адаптера питания, а вилку адаптера питания подключите к электрической розетке с указанными характеристиками. Индикатор заряда батареи при этом загорится красным. Когда батарея полностью зарядится, индикатор заряда погаснет.

Встроенная аккумуляторная батарея может быть заряжена примерно 300 раз без каких-либо изменений в ее работе.

При низком заряде батареи на экране проигрывателя в верхнем правом углу будет мигать индикатор низкого заряда батареи, а затем проигрыватель автоматически выключится.

ПРИМЕЧАНИЕ:

Для продления срока службы батареи рекомендуется заряжать ее при комнатной температуре.

ПОДСОЕДИНЕНИЕ USB УСТРОЙСТВ

Переведите проигрыватель в режим DISC. Подсоедините USB накопитель к USB разъему на боковой стенке проигрывателя. Нажмите кнопку **MODE** и кнопками **▲▼** выберите режим USB, затем нажмите кнопку **Enter/OK**, чтобы перейти в режим USB.

Устройству потребуется некоторое время, чтобы прочитать данные, записанные на USB накопитель, после чего на экране появится меню, в котором кнопками **▲▼** вы можете выбрать нужный вам файл. После выбора файла нажмите кнопку **▶II/Enter/OK**, чтобы начать его воспроизведение.

Перед тем, как отсоединять устройство USB от проигрывателя, прекратите все операции с USB устройством и перейдите в другой режим.

ПОДСОЕДИНЕНИЕ НАУШНИКОВ

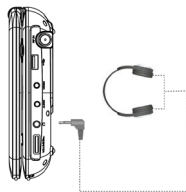

Перед подсоединением наушников регулятором громкости установите невысокий уровень громкости. После подсоединения наушников медленно увеличивайте громкость, чтобы определить уровень громкости, комфортный для прослушивания.

ВНИМАНИЕ:

Медики не рекомендуют длительное прослушивание на высокой громкости через наушники, т.к. это может привести к необратимому ухудшению слуха. Если вы начали слышать звон в ушах или чувствуете, что ваш слух ухудшается, прекратите прослушивание через наушники и обратитесь к врачу.

РУКОВОДСТВО ПО ЭКСПЛУАТАЦИИ

ОСНОВНЫЕ ОПЕРАЦИИ

ВКЛЮЧЕНИЕ ПРОИГРЫВАТЕЛЯ

Выполните необходимые подсоединения и подключите проигрыватель к источнику питания (либо зарядите батарею).

Переведите переключатель питания на боковой стенке проигрывателя в положение ON.

Чтобы включить проигрыватель, нажмите кнопку



Загрузка диска

Нажмите кнопку ▲, чтобы открыть отсек для диска. Загрузите диск в отсек рабочей поверхностью вниз. Вручную закройте крышку. Если вы загрузите односторонний диск не той стороной, на экране проигрывателя появится сообщение «BAD DISC». Проигрыватель автоматически начнет чтение и воспроизведение диска. Некоторые диски не начинают воспроизводиться автоматически, в таком случае, чтобы начать воспроизведение нажмите кнопку ►►.

Начало воспроизведения / пауза

Нажмите кнопку ►► один раз, чтобы начать воспроизведение.

Во время воспроизведения нажмите кнопку ►►, чтобы приостановить воспроизведение. Чтобы его возобновить, нажмите кнопку еще раз.

Чтобы остановить воспроизведение, нажмите кнопку ■. Тогда при нажатии кнопки ►► воспроизведение начнется с места последней остановки.

Чтобы полностью остановить воспроизведение, нажмите кнопку ■ два раза. Тогда при нажатии кнопки ►► воспроизведение начнется с начала.

Переход по трекам

Последовательно нажимайте кнопку ◀◀ ►►, чтобы переходить по трекам в обратном/прямом направлении.

Быстрая перемотка

Последовательно нажимайте кнопку ◀◀ ►►, чтобы проиграть трек в ускоренном режиме в обратном/

прямом направлении. Каждое нажатие кнопки ◀◀ ►► увеличивает скорость воспроизведения в следующем порядке: x2 -> x4 -> x8 -> x16 -> обычное воспроизведение.

Замедленное воспроизведение

Во время воспроизведения последовательно нажимайте кнопку ▲▼, чтобы проиграть трек в замедленном режиме в обратном/прямом направлении. Каждое нажатие кнопки ▲▼ уменьшает скорость воспроизведения в следующем порядке: x1/2 -> x1/4 -> x1/6 -> x1/8 -> обычное воспроизведение.

ПРИМЕЧАНИЕ:

Во время быстрой перемотки или замедленного воспроизведения звук будет отключен.

Чтобы выйти из любого режима быстрой перемотки или замедленного воспроизведения вы также можете нажать кнопку ►►.

Навигация по меню

Для навигации по меню настроек или по меню диска используйте кнопки навигации ▲▼◀▶. После выбора необходимого параметра нажмите кнопку ENTER для подтверждения.

В некоторых меню вы также можете использовать цифровые кнопки для ввода нужных данных.

Цифровые кнопки

Используйте цифровые кнопки для прямого ввода номеров глав или треков (не все диски поддерживают эту функцию), а также для ввода цифровых данных в меню настроек там, где это возможно.

Управление громкостью

Настраивайте уровень громкости регулятором громкости на боковой стенке проигрывателя.

Сообщения об ошибках при работе с дисками

Если проигрыватель не может прочитать или воспроизвести диск, на экране появится одно из следующих сообщений об ошибке.

РУКОВОДСТВО ПО ЭКСПЛУАТАЦИИ

WRONG REGIONAL DISC: Региональный код диска не совпадает с региональным кодом проигрывателя.

WRONG PASSWORD: Диск имеет рейтинг выше максимально допустимого в соответствии с настройками родительского контроля и потому не будет воспроизводиться.

BAD DISC: Проигрыватель автоматически определяет качество загружаемых в него дисков, если диск поврежден или неправильно отформатирован, то проигрыватель будет воспроизводить диск с меньшим качеством или не будет воспроизводить его вовсе.

ПРИМЕЧАНИЕ:

Качество производимых DVD дисков может сильно различаться. Некоторые диски могут отличаться от промышленного стандарта. Некоторые неправильно отформатированные диски будут воспроизводиться проигрывателем, тем не менее, качество воспроизведения таких дисков может быть ниже стандартного.

Выключение проигрывателя

Если вы не планируете пользоваться проигрывателем в течение длительного времени, переведите переключатель питания на боковой стенке проигрывателя в положение OFF, а затем отключите проигрыватель от электросети.

ДОПОЛНИТЕЛЬНЫЕ ФУНКЦИИ

Вызов текущей информации на экран

Нажмите кнопку **Display/Setup** один раз, чтобы на экране появилась информации о воспроизводимом треке.

Изменение масштаба изображения

Во время воспроизведения видео или изображения последовательно нажимайте кнопку **Zoom**, чтобы изменить масштаб изображения в следующем порядке: x1 -> x2 -> x3 -> обычный масштаб.

При увеличении масштаба вы можете перемешать увеличенное изображение по экрану с помощью кнопок навигации.

ПРИМЕЧАНИЕ:

При увеличении масштаба изображения его качество ухудшается.

Управление субтитрами

Во время воспроизведения диска DVD последовательно нажимайте кнопку **SUB**, чтобы выбрать варианты субтитров.

ПРИМЕЧАНИЕ:

Функция доступна только при наличии соответствующих записей на диске. Максимально на диск может быть записано 32 варианта субтитров.

Выбор языка звукового сопровождения или аудио канала

Во время просмотра диска DVD последовательно нажимайте кнопку **Audio**, чтобы выбрать язык звукового сопровождения или аудио канал.

ПРИМЕЧАНИЕ:

Функция доступна только при наличии соответствующих записей на диске. Максимально на диск может быть записано 8 вариантов языкового сопровождения/аудио каналов.

Просмотр с разных ракурсов

Во время воспроизведения диска DVD последовательно нажимайте кнопку **Angle**, чтобы изменить ракурс просмотра.

ПРИМЕЧАНИЕ:

Функция доступна только при наличии соответствующих записей на диске. Максимально на диск может быть записано 9 ракурсов.

Меню диска и меню заголовков

Во время воспроизведения диска DVD нажмите кнопку **Menu**, чтобы на экране отобразилось меню диска.

Во время воспроизведения диска DVD нажмите кнопку **Title**, чтобы на экране отобразилось меню заголовков.

Повторное воспроизведение

Последовательно нажимайте кнопку **1/All**, чтобы выбрать режим повторного воспроизведения в

РУКОВОДСТВО ПО ЭКСПЛУАТАЦИИ

следующей последовательности: повтор главы -> повтор заголовка -> повтор диска -> повтор отключен.

Во время воспроизведения диска CD нажмите кнопку **1/All** для повтора трека.

Повтор фрагмента

Вы можете установить повтор воспроизведения определенного фрагмента на диске. Для этого установите начало фрагмента, нажав кнопку **A-B** первый раз, затем установите конец фрагмента, нажав кнопку **A-B** второй раз. Тогда установленный вами фрагмент будет воспроизводиться непрерывно.

Чтобы вернуться к обычному воспроизведению, нажмите кнопку **A-B** третий раз.

Настройка параметров экрана

Кратко нажмите кнопку **LCD MODE/USB**, и на экране появится меню настройки экрана:

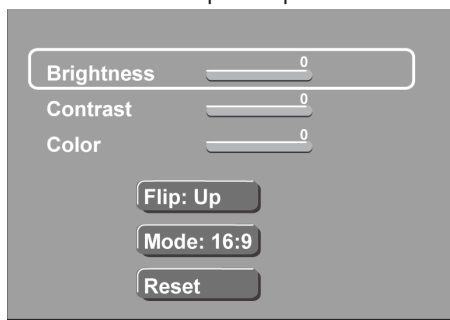

В меню настроек экрана вы можете настроить яркость (Brightness), контрастность (Contrast) и цветность (Color), а также повернуть изображение (Flip), установить формат экрана (Mode) и восстановить заводские настройки.

Кнопками **▲▼** выделите параметр, которые желаете настроить яркость (Brightness), контрастность (Contrast) и цветность (Color). Затем выполните необходимые настройки кнопками **◀▶▶▶**.

Кнопками **▲▼** выделите параметр поворот (Flip), а затем выберите, как вам нужно повернуть изображение.

Кнопками **▲▼** выделите параметр формат экрана (Mode), а затем выберите один из двух вариантов: 16:9 или 4:3.

Чтобы восстановить заводские настройки яркости, контрастности и цветности, кнопками **▲▼** выде-

лите параметр **Reset**, а затем нажмите кнопку **Enter**.

НАСТРОЙКА ПРОИГРЫВАТЕЛЯ

Меню настроек

В меню настроек вы можете настроить различные функции проигрывателя.



1. Нажмите кнопку **SETUP** на панели управления устройства или кнопку нажмите и удерживайте кнопку **Display/Setup** на пульте ДУ или, чтобы на экране отобразилось меню настроек.
2. Кнопками **▲▼** выбирайте те параметры, которые вы хотите настроить.
3. Чтобы перейти к настройкам выбранного параметра нажмите кнопку **.**

Языковые настройки (Language)

OSD Language – Язык экранного меню (по умолчанию установлен английский)

Subtitle – Язык субтитров (по умолчанию установлен английский)

Div X Subtitle – Тип кодировки субтитров для DivX DVD (по умолчанию установлен Unicode)

Audio – Язык звукового сопровождения (по умолчанию установлен английский)

DVD menu – Язык меню диска DVD (по умолчанию установлен английский)

Настройки изображения (Video)

Aspect Ratio – Формат экрана. Доступны варианты 4:3 и 16:9. Формат 4:3 используется для стандартных экранов, формат 16:9 используется для широ-

РУКОВОДСТВО ПО ЭКСПЛУАТАЦИИ

коформатных экранов (по умолчанию установлен 16:9)

View Mode – Режим просмотра DivX DVD (по умолчанию установлен параметр AutoFit – автоподстройка)

TV System – Система цветности. Здесь необходимо установить систему цветности, соответствующую характеристикам вашего телевизора (по умолчанию установлена система NTSC – стандарт Северной Америки).

Настройки звука (Audio)

Channel Output – Режим микширования аудио каналов. Доступные варианты: LT, RT, Stereo (по умолчанию установлен Stereo)

Родительский контроль (Rating)

Для настройки родительского контроля сначала требуется ввести пароль, который состоит из 4 цифр. Пароль по умолчанию – 8888. После ввода пароля нажмите кнопку **ENTER**.

Parental control – Родительский контроль. Вы можете установить максимальный уровень (рейтинг), доступный к просмотру. Всего предусматривается восемь рейтингов от 1 KID SAFE (фильмы для детей) до 8 ADULT (фильмы для взрослых). Функция применима к дискам, содержащую информацию о рейтинге. По умолчанию установлен рейтинг 8 ADULT.

Set password – Изменение пароля. Сначала требуется ввести старый пароль и затем вы можете установить новый пароль.

ВНИМАНИЕ:

Точно запомните установленный пароль, его восстановление невозможно.

Дополнительные настройки (Misc)

Use Default Settings – Восстановление заводских настроек. При восстановлении заводских настроек все настройки, сделанные пользователем, не сохраняются, за исключением пароля, установленного в настройках родительского контроля.

DivX Registration – Информация о DivX.

Screen saver – Экранная заставка. Данная функ-

ция позволяет сохранить экран от перегорания. По умолчанию экранная заставка активирована (On).

РЕЖИМ ТВ-ТЮНЕРА

Подключение антенны

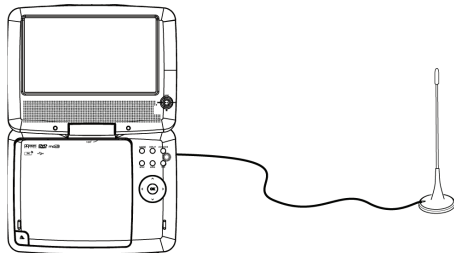

Подсоедините антенну, прилагаемую к проигрывателю, к соответствующему разъему на боковой стенке прибора. Поставьте антенну на ровную устойчивую поверхность.

При слабом сигнале перемещайте антенну, чтобы улучшить прием.

Подключение к источнику питания

Подключите штекер адаптера питания к соответствующему разъему на боковой стенке проигрывателя, а вилку адаптера питания подключите к электрической розетке.

Переведите переключатель питания на боковой стенке проигрывателя в положение ON.

Переход в режим ТВ-тюнера

В режиме остановки, либо если в устройство не загружен диск, нажмите кнопку **MODE** на панели управления прибора или на пульте ДУ и в открывшемся меню кнопками **▲▼** выберите режим TV, затем нажмите кнопку **Enter/OK** для подтверждения.

Автоматический поиск телеканалов

Функция автоматического поиска телеканалов позволяет автоматически провести поиск всех телеканалов, доступных в вашем регионе. Рекомендуется провести поиск при первом использовании режима ТВ-тюнера, т.к. впоследствии проведение

РУКОВОДСТВО ПО ЭКСПЛУАТАЦИИ

автоматического поиска сотрет все ранее сохраненные телеканалы.

Чтобы начать автоматический поиск, нажмите кнопку Menu, чтобы на экране отобразилось меню настроек ТВ-тюнера. Кнопками ▲▼ выберите параметр автоматического поиска (Auto Search) и нажмите кнопку **Enter/OK**.

Переключение телеканалов

Нажмите кнопку ▲▼ на пульте ДУ, чтобы переключиться на следующий/предыдущий телеканал. Вы также можете использовать цифровые кнопки для непосредственного ввода номеров телеканалов.

Возврат на предыдущий телеканал

Чтобы переключиться на предыдущий просматриваемый телеканал, нажмите кнопку .

Управление громкостью

Настраивайте уровень громкости регулятором громкости на боковой стенке проигрывателя.

Меню настроек ТВ-тюнера

В меню настроек ТВ-тюнера вы можете настроить различные функции этого режима. Нажмите кнопку **Menu**, чтобы на экране отобразилось меню настроек ТВ-тюнера. Кнопками ▲▼ выберите параметр, который хотите настроить, затем нажмите кнопку **Enter/OK**, чтобы перейти к настройкам



Auto Search – Автоматический поиск

С помощью функции автоматического поиска вы можете автоматически найти и сохранить все телеканалы, доступные в вашем регионе. Выберите параметр Auto Search и нажмите кнопку **Enter/OK**. Чтобы выйти из режима автоматического поиска, нажмите кнопку **Enter/OK** еще раз.

Search – Поиск телеканалов вручную

Вы можете провести поиск телеканалов вручную. Для этого выберите параметр Search и нажмите кнопку **Enter/OK**. Затем кнопками ◀▶ проведите поиск телеканалов в обратном/прямом направлении.

Fine Tune – Точная настройка

Если сигнал телеканала слабый, вы можете улучшить качество приема с помощью функции точной настройки. Для этого выберите параметр Fine Tune и нажмите кнопку **Enter/OK**. Затем кнопками ◀▶ проведите выполните точную настройку на телеканал. Чтобы выйти из режима точной настройки, нажмите кнопку **Enter/OK** еще раз.

TV Sound – Система звука

Последовательно нажимайте кнопку **Enter/OK**, чтобы выбрать систему звука BG/DK/I, в соответствии с местными стандартами телерадиовещания.

Skip – Пропуск

Вы можете установить пропуск нежелательных телеканалов. Для этого настройтесь на телеканал, на который вы хотите установить пропуск. Затем войдите в меню настроек ТВ-тюнера, кнопками ▲▼ выделите параметр Skip и нажмите кнопку **Enter/OK**, чтобы активировать функцию пропуска (On). Чтобы снять пропуск с телеканала, отключите функцию, установив для нее значение Off.

Blue Back – Синий фон

Вы можете установить синий фон при отсутствии сигнала. Для этого для параметра Blue Back установите значение On.

Bandwidth – Волновой диапазон

В данной строке отображается текущий волновой диапазон.

ВОЗМОЖНЫЕ НЕПОЛАДКИ И СПОСОБЫ ИХ УСТРАНЕНИЯ

Если вы обнаружили проблему, то это не всегда означает неисправность. Перед тем как отдать проигрыватель в ремонт, проверьте его согласно следующим инструкциям. Никогда не пытайтесь самостоятельно ремонтировать оборудование, это приведет к отмене гарантии. Если вам не удалось самостоятельно справиться с проблемой, обратитесь в авторизованный сервисный центр.

Неполадка	Способ устранения
Проигрыватель не включается.	Убедитесь, что переключатель питания находится в положении ON. Убедитесь, что адаптер питания надежно подсоединен к проигрывателю и к электрической розетке.
Диск не воспроизводится.	Убедитесь, что формат диска поддерживается проигрывателем и что диск установлен рабочей поверхностью вниз. Убедитесь, что рейтинг фильма не превышает рейтинг, установленный в настройках родительского контроля. Убедитесь, что диск не загрязнен и не поцарапан. Попробуйте почистить диск или загрузить другой диск. Возможно, в устройстве образовался конденсат. В таком случае извлеките диск и оставьте проигрыватель включенным на 1-2 часа.
Нет изображения.	Убедитесь, что устройство включено и находится в режиме AV. Проверьте правильность и надежность подсоединений. Проверьте исправность соединительных кабелей.
Изображение искажено или с помехами.	Возможно, диск загрязнен или поврежден. Почистите диск или попробуйте воспроизвести другой диск. Измените систему цветности.
Изображение занимает только часть экрана.	Измените формат экрана в меню настроек проигрывателя. Выберите другой формат экрана в меню диска DVD.
Нет звука или звук искажен.	Убедитесь, что устройство включено. Попробуйте выбрать другое звуковое сопровождение, нажимая кнопку Audio. Убедитесь, что не включена блокировка звука.
Пульт ДУ не работает.	Убедитесь, что переключатель питания находится в положении ON. Убедитесь, что между пультом ДУ и проигрывателем нет посторонних объектов, мешающих прохождению сигнала. Направляйте пульт ДУ прямо на приемник ИК сигналов проигрывателя. Убедитесь, что батарейка в пульте ДУ не разрядилась и что она установлена правильной стороной. Попробуйте заменить батарейку.
Сбой в работе прибора.	Выключите проигрыватель и отключите его от электросети. Через 30 минут снова подключите проигрыватель к электросети и включите его. Работа проигрывателя должна восстановиться.

РУКОВОДСТВО ПО ЭКСПЛУАТАЦИИ

БЕЗОПАСНАЯ УТИЛИЗАЦИЯ

Ваше устройство спроектировано и изготовлено из высококачественных материалов и компонентов, которые можно утилизировать и использовать повторно.



Если товар имеет символ с зачеркнутым мусорным ящиком на колесах, это означает, что товар соответствует Европейской директиве 2002/96/ЕС.

Ознакомьтесь с местной системой раздельного сбора электрических и электронных товаров. Соблюдайте местные правила.

Утилизируйте старые устройства отдельно от бытовых отходов. Правильная утилизация вашего товара позволит предотвратить возможные отрицательные последствия для окружающей среды и человеческого здоровья.

ТЕХНИЧЕСКИЕ ХАРАКТЕРИСТИКИ

ОБЩИЕ

Напряжение питания: 9 В постоянного тока, 1 А

Потребляемая мощность: не более 9 Вт

Габаритные размеры: 200 x 155 x 41 мм

Вес проигрывателя с батареей: 752,5 г

Лазер: полупроводниковый, длина волны 650 нм

Рабочая температура: от 0оС до +35оС

Рабочее положение: горизонтальное

ЭКРАН

Диагональ экрана: 7 дюймов

Формат экрана: 4:3, 16:9

Разрешение: 480 x 234 (QVGA) пикселей

ВИДЕО

Характеристики видео-выхода: 1±0,2 В р-р (75 Ом), один мини-разъем 3,5 мм

Система цветности: PAL, NTSC

АУДИО

Характеристики аудио-выхода: 1,2 В RMS (1 кГц, 0 дБ), один мини-разъем 3,5 мм

Отношение сигнал/шум: стандарт 80 дБ

Динамический диапазон: стандарт 80 дБ

НАУШНИКИ

Стерео, один мини-разъем 3,5 мм

7" жидкокристаллическая панель экрана содержит 336 960 пикселей. Панели большего размера содержат большее число пикселей. В течение срока службы устройства пиксели могут выгорать. Выгорание одного пикселя равно 0,00003% выгорания экрана или меньше. Выгорание одного пикселя в течение года работы экрана считается нормальным и не является поводом для обращения по гарантии.

ПРИМЕЧАНИЕ:

Производитель оставляет за собой право на внесение изменений в конструкцию, дизайн, комплектацию и технические характеристики прибора без предварительного уведомления.

ИНФОРМАЦИЯ О СЕРТИФИКАЦИИ

Товар сертифицирован в соответствии с законом «О защите прав потребителей».

Расчетный срок службы изделия:3 года

Гарантийный срок:1 год



Производитель оставляет за собой право на внесение изменений в конструкцию, дизайн и комплектацию прибора без дополнительного уведомления об этих изменениях.

Адреса авторизованных сервисных центров приведены на сайте: **www.supra.ru**

Единая справочная служба: тел. (495) 424-3701, e-mail: service@deltael.ru

Производитель: «Супра Технолоджис, Лтд.» Уинсам Хаус 16/Г, Уиндхам стрит 73, Централ, Гонконг, Китай.
Сделано в К.Н.Р.

Производитель оставляет за собой право на внесение изменений в список Сервисных Центров, полная информация находится на www.suprael.ru

СПИСОК СЕРВИСНЫХ ЦЕНТРОВ

Город	Название СЦ	Обслуживаемые бренды	Телефон (приемка)	Адрес
Абакан	Экран	CAR-audio, Бытовая тех, Hi-Fi тех	(3902) 23-39-27	Пр-т Дружбы Народов, д. 29
Алматы	Технодом-Сервис	CAR-audio, Бытовая тех, Hi-Fi тех	(3272) 588-544	ул. Утеген Батыра 73"Б"
Армавир	Техносервис	CAR-audio, Бытовая тех, Hi-Fi тех	(83147) 307-40	ул. Кольцова д.4
Армавир	Форет	CAR-audio, Бытовая тех, Hi-Fi тех	(86137) 3-36-96	ул. Халтурина д.107
Астрахань	Тринитрон	CAR-audio	(8512) 35-19-09	ул. Моздокская, д. 25
Астрахань	ХайТек-Сервис	CAR-audio, Бытовая тех, Hi-Fi тех	(8512) 631-776, 632-066	ул. Н.Строуского 148а оф.202
Барнаул	ООО "Диод"	CAR-audio, Бытовая тех, Hi-Fi тех	(3852) 63-94-02	ул. Пролетарская, д. 113
Барнаул	Максимум	CAR-audio	(3852) 33-66-08	ул. Смирнова, д. 73А
Барнаул	Рембустехника	CAR-audio, Бытовая тех, Hi-Fi тех	(3852) 77-23-23, 35-77-44	пр. Калинина, 24-А
г. Братск	Авторай	CAR-audio, Бытовая тех, Hi-Fi тех	(3953) 36-25-15, 42-05-05	Иркутская обл, п.Энергетик, ул. Наймушина, д.7
Брянск	Михайлов В.Н.	CAR-audio, Бытовая тех, Hi-Fi тех	(4832) 33-13-08	ул. Красноармейская д.170, м-н. "Электроника"
Брянск	Селена	CAR-audio, Бытовая тех, Hi-Fi тех	(4832) 72-17-42	пр-кт Станке-Димитрова, д. 28
Великий Новгород	"ООО ТКТ"	CAR-audio, Бытовая тех, Hi-Fi тех	(8162) 61-12-00	ул. Кочетова, дом 23-А
Владивосток	ВЛ-Сервис	CAR-audio, Бытовая тех, Hi-Fi тех (не всю технику)	(4232) 459-443, 459-465	ул. Карбышева, д. 4
Владимир	Алькор	CAR-audio, Бытовая тех, Hi-Fi тех	(4922) 34-86-60	ул. Чайковского, д. 40 А
Волгоград	Армада-сервис	CAR-audio, Бытовая тех, Hi-Fi тех	(8442) 23-41-36, 23-05-94	г. Волгоград, пр-т Ленина,58, г.Волжский ул.87-я Гвардейская д.85а
Волгоград	Телерадиосервис	CAR-audio, Бытовая тех, Hi-Fi тех	(8442) 70-64-45	ул. Тарашанцев, 55-37/4
Воронеж	"BEST-Сервис"	CAR-audio, Бытовая тех, Hi-Fi тех	(4732) 62-27-89	Ленинский проспект 119а
Воронеж	ВЭЛ-Сервис	CAR-audio, Бытовая тех, Hi-Fi тех	(4732) 78-50-54	пр-т Труда, д. 39
Воронеж	ИП Клецова	CAR-audio, Бытовая тех, Hi-Fi тех	(4732) 266-327, 772-772	пер.Серафимовича, д.32а; ул. Куколина, д.29
Дмитровград	"ЭКОМ Сервис"	CAR-audio, Бытовая тех, Hi-Fi тех	(84235) 2-86-59	Октябрьская, д.63
Екатеринбург	Сониго	CAR-audio, Бытовая тех, Hi-Fi тех	(343) 269-19-48, 269-29-48	ул. Степана Разина, дом 109, офис 100.
Екатеринбург	Экран	CAR-audio, Бытовая тех, Hi-Fi тех	(343) 242-13-94	Красноуральская д. 25 (ТТЦ)
Екатеринбург	БИГ	Бытовая тех, Hi-Fi тех.	(343) 213-95-16	ул.Фронтальных бригад, д.15, стр.9, оф.1
Иваново	ТР-Сервис	CAR-audio, Бытовая тех, Hi-Fi тех	(4932) 30-06-05,41-09-61	ул.Пролетарская, д.44А,
Ижевск	ДС-Центр	CAR-audio, Бытовая тех, Hi-Fi тех	(3412) 43-16-62	ул.Карла Маркса, д.393
Ижевск	РИТ-Сервис	CAR-audio, Бытовая тех, Hi-Fi тех	(3412) 430-752, 44-44-98, 43-07-52	ул. Максима Горького, д. 162
Иркутск	Евросервис	CAR-audio, Бытовая тех, Hi-Fi тех	(3952) 51-15-24	ул. Лермонтова, д. 281
Иошкар-Ола	ИП Колесников А.Ю.	CAR-audio, Бытовая тех, Hi-Fi тех	(8362) 63-02-25	ул.Советская, д.150 (вход со двора)
Казань	ООО "12 Вольт"	CAR-audio	(843) 277-40-04/20	ул. Островского, д. 86
Калининград	Вега	CAR-audio, Бытовая тех, Hi-Fi тех	(4012) 35-85-05	ул.Гагарина 41-45
Каменск-Уральский	Техноцентр-Сервис	CAR-audio, Бытовая тех, Hi-Fi тех	(3439) 34-74-39, 39-95-20	ул. Исетская, д.336
Кемерово	ООО "Балатон"	CAR-audio, Бытовая тех, Hi-Fi тех	(3842) 54-19-01	ул. Гагарина, д. 150
Киров	"ТВКОМ"	CAR-audio, Бытовая тех, Hi-Fi тех	(8332) 54-69-56	Октябрьский пр-кт, д. 116А
Киров	Экран-Сервис	CAR-audio, Бытовая тех, Hi-Fi тех	(8332) 54-21-56	ул. Некрасова, д. 42
Кореновск	ИП Юдаков Д.В.	CAR-audio, Бытовая тех, Hi-Fi тех	(86142) 443-59	ул.Пурыхина д.2А
Кострома	АНТЭК	CAR-audio, Бытовая тех, Hi-Fi тех	(4942) 41-02-02	ул. Станкостроительная д.5 Б
Краснодар	И.П. Новоженцев	CAR-audio, Бытовая тех, Hi-Fi тех	(861) 224-93-48	Ростовское шоссе 22/4
Краснодар	ИП Ульянов В.А.	CAR-audio, Бытовая тех, Hi-Fi тех	(861) 234-40-73	ул.Сормовская д. 12
Красноярск	КрасАКСервис	CAR-audio, Бытовая тех, Hi-Fi тех	(3912) 77-29-81, 78-25-07	пер.Светлогорский, д. 2
Красноярск	Синатра	CAR-audio	(3912) 584-999	ул. Металлургов, д. 2в, строение 33
Курск	Первая Сервисная Компания	CAR-audio, Бытовая тех, Hi-Fi тех	(4712) 51-45-75	ул. Садовая, д. 5
Липецк	ООО "Фоллиум"	CAR-audio, Бытовая тех, Hi-Fi тех	(4742) 34-07-13	ул. Космонавтов, д.8
Махачкала	Центр Сервис	CAR-audio, Бытовая тех, Hi-Fi тех	(8722) 67-64-88	ул. Нуридова 52
Махачкала	Техник ISE	CAR-audio, Бытовая тех, Hi-Fi тех	(8722) 647-133, 642-895	пр-т И.Шамиля, д. 20
Минск	Азариус	CAR-audio, Бытовая тех, Hi-Fi тех	+375-17-256-94-54	пр. Пушкина, 50
Москва	ДЕЛТА-Сервис	CAR-audio, Бытовая тех, Hi-Fi тех	(499) 739-39-90	Ул. Лобачевского 94
Мурманск	СЛЭ Электроника	CAR-audio, Бытовая тех, Hi-Fi тех	(8152) 53-57-75, 27-10-42, 70-25-40	Ледоколный пр., д. 5; ул. Радищева, 19
Набережные Челны	ТриО	CAR-audio, Бытовая тех, Hi-Fi тех	(8552) 59-23-58	ул.40 лет Победы д.67А, к-с 52/11А
Нижний Новгород	МХМ-Сервис	CAR-audio, Бытовая тех, Hi-Fi тех	(831) 412-14-72	ул. Бететова д.8А,
Нижний Новгород	Нижегородский СЦ	CAR-audio, Бытовая тех, Hi-Fi тех	(831) 436-75-04, 436-63-71	ул. Максима Горького, д. 250
Новосмоковск	Ультра	CAR-audio, Бытовая тех, Hi-Fi тех	(48762) 6-95-20	ул. Садовского, д. 36

Новосибирск	РАШ	CAR-audio, Бытовая тех, Hi-Fi тех	(383) 201-05-31	Красный проспект, д. 56
Новосибирск	Сибирский Сервис	CAR-audio, Бытовая тех, Hi-Fi тех	(383) 355-55-60, 292-47-12	ул. Котовского, д. 10/1
Обнинск	Радиотехника	CAR-audio, Бытовая тех, Hi-Fi тех	(48439) 613-73 644-14 5-31-31 5-63-50	Обнинск, пл. Треугольная д.1 Калуга, ул. Николо-Козинская, д. 65
Омск	Домотехника-сервис	CAR-audio, Бытовая тех, Hi-Fi тех	(3812) 36-74-01 г.Ишим (34551) 7-46-31	ул. Лермонтова -194 ; г.Ишим, ул.Карасульская д.183
Оренбург	ООО "ТИКО-сервис"	CAR-audio, Бытовая тех, Hi-Fi тех	(3532) 77-67-64	ул. Комсомольская д.16
Оренбург	Эль-Сервис	CAR-audio, Бытовая тех, Hi-Fi тех	(3532) 99-48-87 сарый тел.332-688	460065 ул. Пролетарская, д. 208
Орёл	Феникс Электроникс	CAR-audio, Бытовая тех, Hi-Fi тех	(4862) 40-86-81, 40-86-82	ул. 8 Марта, д. 25
Орск	Аста-Сервис	CAR-audio, Бытовая тех, Hi-Fi тех	(3537) 213-666	ул. Краматорская, д. 50
Пенза	Телесервис	CAR-audio, Бытовая тех, Hi-Fi тех	(8412) 64-04-45, 49-24-25	ул. Мирская, д. 17
Пермь	РТВ-Сервис	CAR-audio, Бытовая тех, Hi-Fi тех	(342) 220-08-48	ул. Мира, д.55
Пермь	Интерсервис	CAR-audio, Бытовая тех, Hi-Fi тех	(342) 290-500, 290-512	ул. Карпинского, д. 27
Пятигорск	ИП Сериков	CAR-audio, Бытовая тех, Hi-Fi тех	(8793) 36-59-68	Ул. Февральская, д.60
Ростов-на-Дону	ООО "Поиск-Сервис"	CAR-audio, Бытовая тех, Hi-Fi тех	(863) 255-20-17/18/19	ул. 50 лет Ростсельмаша, д.1
Ростов-на-Дону	Теле Дон Сервис	CAR-audio, Бытовая тех, Hi-Fi тех	(863) 247-14-41	ул. Черепихина, д. 228
Рязань	Техсервис	CAR-audio, Бытовая тех, Hi-Fi тех	(4912) 21-02-19	ул. Новая д. 51-Г
Рязань	Турист	CAR-audio, Бытовая тех, Hi-Fi тех	(4912) 76-01-56, 75-27-07, 75-75-13, 92-14-44	ул. Чалова, д. 38
Самара	Орбита-Сервис	CAR-audio, Бытовая тех, Hi-Fi тех	(846) 262-62-62	ул. Мориса Тореза, д. 137
Самара	Экспресс-Сервис	CAR-audio, Бытовая тех, Hi-Fi тех	(846) 228-72-18	ул. XXII Партсъезда, д. 52
Санкт-Петербург	ООО"Партия-Сервис-Балтик"	CAR-audio, Бытовая тех, Hi-Fi тех	(812) 374-21-16 (17)	ул. Варшавская, д. 51, кор. 1
Саратов	Сар-сервис	CAR-audio, Бытовая тех, Hi-Fi тех	(8452) 51-00-99	ул. Ульянина, д.7
Северодвинск	Сервисный центр	CAR-audio, Бытовая тех, Hi-Fi тех	(8184) 58-72-21 (81842) 784-62	Ул. Гагарина, д.12; ул. Дзержинского д.1
Ставрополь	ИП Плотиников	CAR-audio, Бытовая тех, Hi-Fi тех	(8652) 55-17-48	ул. Пирогова д.37 офис 11
Ставрополь	Техно-Сервис	CAR-audio	(8652) 39-55-30	пр-т Кулакова, д. 24
Сыктывкар	ТехСервис	CAR-audio, Бытовая тех, Hi-Fi тех	(8212) 29-12-20, 22-95-29	ул. Гаражная, 25
Таганрог	"ТРЛС-Вега"	CAR-audio, Бытовая тех, Hi-Fi тех	(8634) 65-10-58	ул. Дзержинского, д. 193
Тамбов	Вега	CAR-audio, Бытовая тех, Hi-Fi тех	(4752) 73-94-01	ул.Киквидзе, д. 69
Тверь	Электроникс	CAR-audio, Бытовая тех, Hi-Fi тех	(4822) 35-35-30	ул. Циммервальдская, д. 24
Тольятти	Жигули-Гарант	CAR-audio, Бытовая тех, Hi-Fi тех	(8482) 20-32-42	ул.Кулибина, д.6а, оф.15
Тольятти	Фокус	CAR-audio, Бытовая тех, Hi-Fi тех	(8482) 40-17-28, 33-86-17, 51-55-44	ул. Карла Маркса 53; ул Свердлова 13/16; ул. Дзержинского 68а.
Томск	Академия Сервис	CAR-audio, Бытовая тех, Hi-Fi тех	(3822) 49-15-80	пр-кт Академический, д. 1
Тула	ИП Крылов И.Ю.	CAR-audio, Бытовая тех, Hi-Fi тех	(4872) 355-399.	ул.Н.Руднева д.28
Тюмень	Пульсар	CAR-audio, Бытовая тех, Hi-Fi тех	(3452) 20-82-65; 28-08-56; 24-55-80	ул.Республики,д.169, ул. Первомайская, д.6
Улан-Удэ	Славия-Тех	CAR-audio, Бытовая тех, Hi-Fi тех	(3012) 41-50-43; 23-54-42	нов адрес 670045пр-т Автомобилистов, 5
Ульяновск	ИП Карлова Т.П.	CAR-audio	(8422) 74-20-20	пр-кт Создателей, д. 35, "Автотеатр"
Ульяновск	Мастер Про	CAR-audio, Бытовая тех, Hi-Fi тех	(8422) 45-59-49	ул. Автозаводская д. 36
Уфа	БашТелеРадиоСервис	CAR-audio, Бытовая тех, Hi-Fi тех	(347) 252-46-97, 252-13-57	пр. Салавата Юлаева, 59; пр. Октября, 25; ул. Гафуры, 4;
Хабаровск	Контур	CAR-audio, Бытовая тех, Hi-Fi тех	(4212) 457-010 (011)	ул. Ким Ю Чена, д. 43
Челябинск	Найф	CAR-audio, Бытовая тех, Hi-Fi тех	(351) 2-608-778	ул. Татьяничевой, д. 13
Челябинск	Рембыттехника	CAR-audio, Бытовая тех, Hi-Fi тех	(351) 772-72-05	ул. Производственная, д.86
Череповец	Имидж плюс	CAR-audio, Бытовая тех, Hi-Fi тех	(8202) 57-19-99	ул. Батюшкова, д. 7а
Чита	Архимед	CAR-audio, Бытовая тех, Hi-Fi тех	(3022) 36-47-01	г.Чита, ул. Анохина, д. 10
Шарыпово	Анкор-Мастер	CAR-audio, Бытовая тех, Hi-Fi тех	(39153) 2-68-31	2 микрорайон, д.1, офис 136
Якутск	ИП Волков	CAR-audio, Бытовая тех, Hi-Fi тех	(4112) 335-157	ул.Октябрьская, д.1/1 т.335157
Ярославль	ВИРТ	CAR-audio, Бытовая тех, Hi-Fi тех	(4852) 58-22-11, 58-12-74	ул. Свободы, д. 91