

HYUNDAI



H-LCDVD712



**PORTABLE DVD PLAYER WITH
LCD DISPLAY**

**ПОРТАТИВНЫЙ DVD-
ПРОИГРЫВАТЕЛЬ СО
ВСТРОЕННЫМ ЖК-ДИСПЛЕЕМ**

Instruction manual

Руководство по эксплуатации

Table of contents

Dear customer!

Thank you for purchasing our product. For safety, it is strongly recommended to read this manual carefully before connecting, operating and/or adjusting the product and keep the manual for reference in the future.

Table of contents	2	Audio setup	9
Before you start	2	Video setup	10
Utilization of the product	3	Preference setup	10
Important safeguards	3	Password setup	11
Supported formats	4	Other functions	11
Operation	5	MP3/JPEG/MPEG4 background	11
Control elements	5	USB/SD/MMC operation	12
Remote controller	6	General information	12
Changing the battery	6	Handling compact discs	12
Button functions	7	Cleaning discs	12
Power	7	Troubleshooting	13
Goto	7	Accessories	13
DVD/SD/USB	7	Specification	14
Mute	7		
Number button	7		
Step	7		
Subtitle	7		
Angle	7		
Audio	7		
PBC	7		
Title	7		
Stop	7		
Play	7		
Cursor buttons	7		
VOL-/VOL+	7		
Enter	7		
Slow	8		
Setup	8		
Zoom	8		
Menu	8		
Repeat	8		
AB	8		
Program	8		
Display	8		
Previous/Next	8		
Rewind/Forward	8		
System setup	8		
General setup	9		

Utilization of the product

If you want to dispose this product, do not mix it with general household waste. There is a separate collection system for used electronic products in accordance with legislation that requires proper treatment, recovery and recycling.

Please contact your local authorities for the correct method of disposal. By doing so, you will ensure that your disposed product undergoes the necessary treatment, recovery and recycling and thus prevent potential negative effects on the environment and human health.

Important safeguards



Alerts the user to the presence of dangerous voltage within the product's enclosure.



Alerts the user to the presence of important operating instructions.

Warning

RISK OF ELECTRIC SHOCK
DO NOT OPEN

To reduce the risk of electric shock or fire, do not open the cover. Refer servicing to qualified service personnel.



This mark indicates this unit belongs to class 1 laser product.

- To prevent the risk of fire or electric shock, don't allow water to come into contact with the device and don't use the device in high humidity conditions.

- The device is equipped with high voltage components and a laser system, hence you shall not open the device and repair it by yourself. The laser beam is dangerous to eyes when the housing is removed. Don't look at it.

- When the device is moved from cold premises to the warm room or vice versa, condensate may form on the laser head and the device may not operate properly. In this case please turn the device on for 1-2 hours without disc before playback to heat it to a proper operation temperature.

- Don't try to manually open or close the disc tray to load discs.

- Disconnect the receiver only when there is no disc therein.

- If you are not going to use the device for a long time disconnect it from the wall outlet.

- Before turning the device on, please make sure that you have connected it properly, adjust the volume of speakers and amplifiers of your radio system to the minimum. Adjust the volume as necessary only after normal playback has started to avoid damage of your audio system.

- Use supply sources of rated voltage, otherwise the unit may not function or may be damaged.

- Place the unit on a horizontal surface. Keep the unit ventilated. Don't block the heat hole. Overheat may cause malfunction.

- Do not place any objects on the player's cover, this may make it function improperly (incorrect playback).

- Please place the device in a dry and well-aired area. Do not place it near heating units or expose it to direct sunlight, mechanical vibration, humidity or excessive dust.

- If using power plug and appliance coupler as a cutting-connecting device, it should be operated easily.









- Never use liquid detergents, abrasives or organic compounds (alcohol, gasoline, etc) to clean the unit body.

Before you start

- All repairs and technical service should be made by qualified specialist from service centers.

All images provided herein are schematic drawings of real objects and may differ from their real images.

Supported formats

Disc types	Symbol	Contents
DVD		Compressed digital audio - video
MPEG4 (DivX)		Compressed digital audio - video
Video-CD (VCD)		Compressed digital audio - video
Super-VCD (SVCD)		Compressed digital audio - video
CDDA		Digital audio
MP3		Compressed digital audio
Kodak Picture CD		Compressed digital static image
JPEG		Compressed digital static image

Control elements

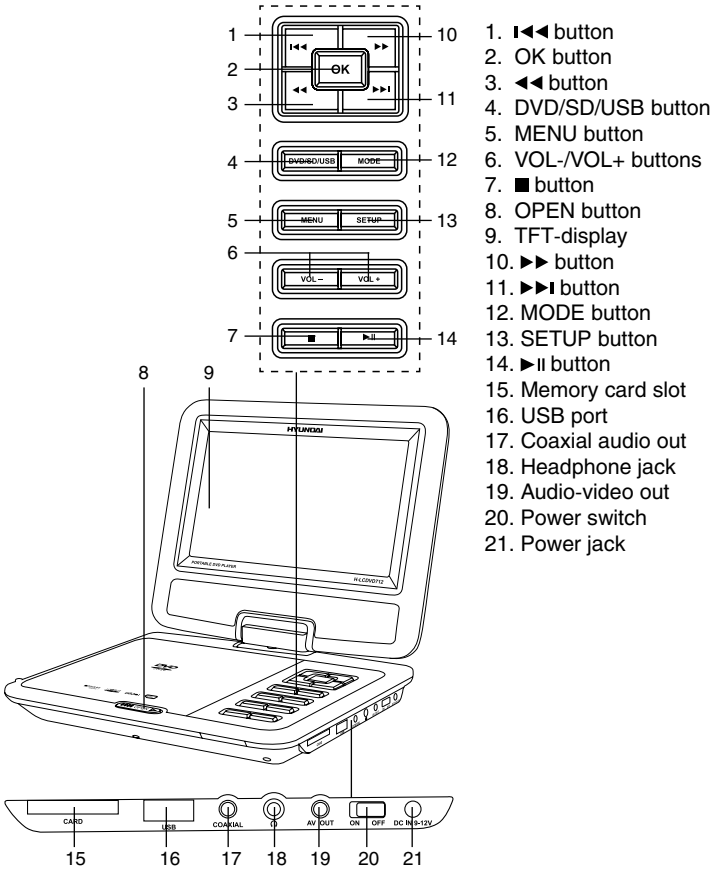

Operation

Remote controller (RC)

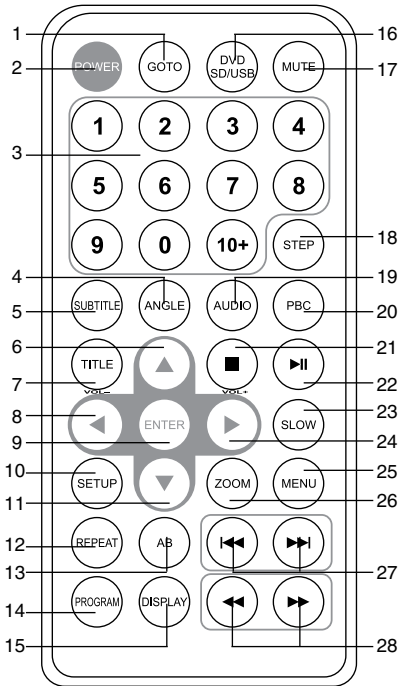

1. GOTO button
2. POWER button
3. Digit buttons
4. ANGLE button
5. SUBTITLE button
6. ▲ button
7. TITLE button
8. ◀/VOL- button
9. ENTER button
10. SETUP button
11. ▼ button
12. REPEAT buttons
13. AB button
14. PROGRAM button
15. DISPLAY button
16. DVD/SD/USB button
17. MUTE button
18. STEP button
19. AUDIO button
20. PBC button
21. ■ button
22. ▶|| button
23. SLOW button
24. ▶/VOL+ button
25. MENU button
26. ZOOM button
27. ◀◀||▶▶ button
28. ◀◀||▶▶ button

Changing the battery

- Remove the battery compartment cover on the back of the RC. Insert two AAA/1.5V batteries into the battery compartment making sure that the correct polarity is observed. Install the cover back.
 - The RC should be pointed at remote sensor within 8 meters and within 30 degrees at the left or the right side.
 - Take the battery out of the RC if it is not used for a long time.
 - Do not mix new and used batteries or different types of batteries. Weak batteries can leak and severely damage the RC.

Button functions

POWER

To switch on the unit, set the power switch to ON position. When the unit is in operation, press POWER button on the RC to set the unit to standby mode. To turn on the unit press POWER button on the RC (it may take several seconds until the unit exits standby mode).

 The power is not fully turned off in standby state. If the unit will not be used for a long time, turn off the power fully by setting the power switch to OFF position.

GOTO

Press this button to display menus in which you can input track/chapter/title number or disc playback time by pressing digit buttons. After you input the data, playback will start from the input point.

DVD/SD/USB

Press this button to switch between disc/USB and memory card mode. Mode selection is available only if the corresponding storage is inserted into the unit.

MUTE

Press MUTE button; the sound output will be muted. Press this button again or adjust volume to resume the sound.

Number buttons

Press number buttons to input digits and numbers (e.g. track/chapter number, playback time etc.).

STEP

When playing DVD, SVCD, VCD disc, press STEP repeatedly to play video frame by frame. Press ENTER or ►|| button to resume normal playback.

SUBTITLE

When playing a disc with multi-language subtitle, press SUBTITLE button continually, the subtitle languages are changed in a circle,

and you can select the needed one.

ANGLE

When playing the disc with multi-angle, press ANGLE button to select the view angle.

AUDIO

- When playing DVD with more than one audio stream, press this button to select the needed language.
- When playing CD/VCD disc, press this button to select audio channel (L-mono/R-mono/mix-mono/stereo).

PBC

When playing a VCD disc, press this button to turn on or off Playback Control (PBC) function.

TITLE

When playing a DVD disc, press TITLE button to return to the main title menu of the disc.

■ (STOP)

When playing DVD/SVCD/VCD/CD disc, press this button once, the unit will memorize the previous ending point; when afterwards you play the same disc, playback will start from the memorized point. Press ■ button twice, playback will stop without memorizing the stop point.

 This function is only active when ON is set for Last Memory item in General setup page.

►|| (PLAY)

When the disc is paused or stopped, press ►|| button to start playback. During playback press this button to pause playback.

Cursor buttons

Press cursor buttons to navigate in various menus.

VOL+/VOL-

Press VOL+ button to adjust volume up. Press VOL- button to adjust volume down.

ENTER

Operation

Press ENTER button for confirmation of chosen options.

SLOW

Press SLOW button repeatedly to change slow playback speed as follows: 1/2 => 1/4 => 1/8 => 1/16 => normal.

SETUP

Press SETUP button to enter or exit the system setup menu.

ZOOM

When playing DVD/VCD disc, press ZOOM button to zoom in the picture as follows: 2x => 3x => 4x => 1/2 => 1/3 => 1/4 => normal. In zoom in mode, press cursor buttons to move the picture for viewing.

MENU

When playing DVD disc, press MENU button once to return to the main menu of the disc.

REPEAT

Press REPEAT button to repeat a title, chapter, track or the whole disc.

- When playing DVD disc, press REPEAT button continually to repeat chapter => title => all => repeat off.
- When playing SVCD, VCD, CD disc, press REPEAT button continually to repeat track => all => repeat off.
- When playing MP3 disc, press REPEAT button continually to play shuffle => random => single => repeat one => repeat folder.

AB

- Press AB button at the start point (A) and the ending point (B) to select the repeat fragment.
- Press AB button the third time to cancel fragment repeat and return to normal play.

PROGRAM

- If the disc contains 2 or more tracks, chapters or titles, set up the playing order to your preference. Press PROGRAM button to

enter program menu.

- Press cursor buttons to navigate in the program menu. Press number buttons to input the number of the track, title or chapter. If programmed tracks are over ten, select ►► item and press ENTER button to go on programming. Maximum 20 programmable items are possible.
 - Use cursor buttons to move the cursor to START item. Press ENTER button to start program playback. Press PROGRAM button to cancel programming.
-  For MP3 disc, this function is not available.

DISPLAY

Press DISPLAY button to display various info on the current playback: title/chapter number or time elapsed/remaining, etc.

◀◀▶▶ (Previous/Next)

- When playing DVD disc, press ◀◀ button to go to the previous chapter.
- When playing SVCD, VCD, CD disc, press ◀◀ button to go to the previous track.
- When playing DVD disc, press ▶▶ button to go to the next chapter.
- When playing SVCD, VCD, CD disc, press ▶▶ button to go to the next track.

◀◀▶▶ (Rewind/Fast forward)

Press ◀◀ button repeatedly for quick rewind search. Press ▶▶ button repeatedly for quick forward search. Search speed will increase with each pressing: 2x => 4x => 8x => 16x => 32x => normal.

System setup

1. Press SETUP button to enter the setup menu. In Setup menu, press SETUP button again to quit the setup page.
2. Use ◀▶ buttons to choose a setup page: General setup, Audio setup, Video setup, Preference page, Password setup.

3. Press ▼ button to enter the setup page selected.
 4. Use ▼/▲ buttons to select the option you want to adjust.
 5. Press ► button to enter the adjustment list. Use ◀▶ buttons to select the adjustment and press ENTER button to confirm and ◀ button to return to options list.
 6. To return to setup page list press ◀ button when in the option list.
-  The items in gray can't be set up. The setup is memorized and kept after power is off.

General setup

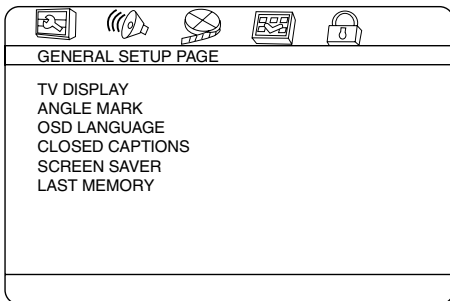

- **TV DISPLAY**
 - 4:3 PanScan:** When the unit connects to the normal TV set, the wide-screen image shows on the full screen, but some part is cut off.
 - 4:3 LetterBox:** When the unit connects to the normal TV set, the wide-screen image shows and black bars appear on the top and bottom of screen.
 - 16:9:** Use this item when the unit is connected with the wide screen TV set.
 - Wide squeeze:** Use this item when the unit is connected with the normal TV set, if you want to squeeze the picture.
- **ANGLE MARK**
 - It will show the angle mark when playing DVD disc with multi-angle view if selecting On.
- **OSD LANGUAGE**
 - Select on-screen display language: English, Russian.
- **CLOSED CAPTIONS**

This function doesn't work with discs without captions. If Caption is Off, press SUBTITLE button on the RC to set Caption on. The default setup is On.

- **SCREEN SAVER**

If Screen saver is set ON and the unit is switched on without a disc playing for several minutes, a moving picture appears on the screen, and the unit will go to standby mode after several minutes.

- **LAST MEMORY**

When this function is on, the unit can memorize the time elapsed from the last time you played the disc. Then at the next playing, it will resume playing from the memorized point.

Audio setup

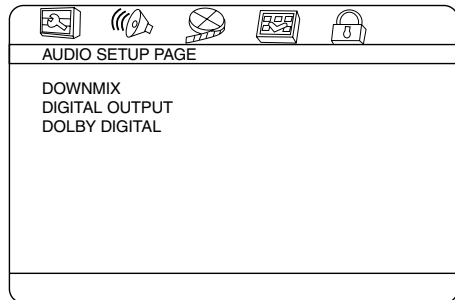

- **DOWNMIX**
 - LT/RT:** The audio out is Left and Right channels format even if the original sound is 5.1CH format.
 - Stereo:** The audio out format is stereo even if the original sound is 5.1CH format.
- **DIGITAL OUTPUT**
 - SPDIF/OFF:** no digital signal out (coaxial output off), only analog audio output.
 - SPDIF/RAW:** digital signal output in the original format recorded in the disc.
 - SPDIF/PCM:** digital signal output in the decoded PCM form.

Operation

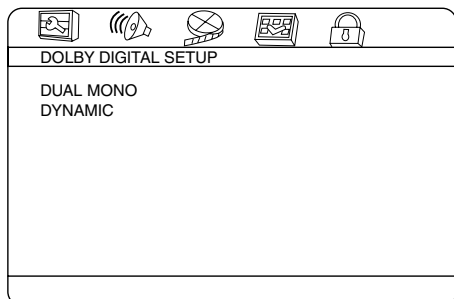

- **DUAL MONO**

Stereo: stereo output signal,

L-Mono: left output signal,

R-Mono: right output signal,

Mix-Mono: left and right output average signal.

- **DYNAMIC**

If watching large dynamic scope movie program at night, by selecting this mode you can reduce volume to a very low level and at the same time keep the fine details sounds. In this case, this doesn't disturb the family and keep the quality sound.

Video setup

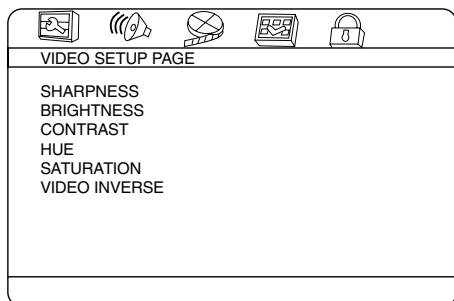

- **SHARPNESS, BRIGHTNESS, CONTRAST, HUE, SATURATION**

Adjust according to you preference.

- **VIDEO INVERSE**

Select ON to display the picture upside down.

Preference setup

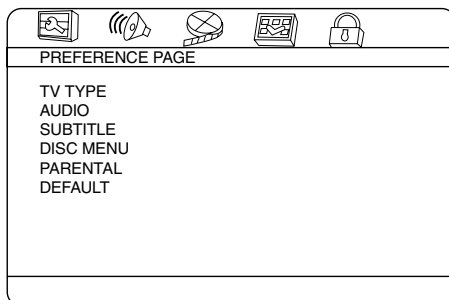

- **TV TYPE**

This unit is suitable for all kinds of TV systems. You can select one of the PAL, NTSC or Auto.

Auto: the TV system is auto switched according to the disc system.

NTSC: this system is used in USA, Taiwan, Japan etc.

PAL: this system is used in China, Europe, Hong Kong etc.

- **AUDIO, SUBTITLE, DISC MENU LANGUAGE SETUP**

These are the initial settings by your preference. If a setting is supported by disc content, it will work. Otherwise the disc default value works.

- **PARENTAL**

The control level is for parental to control playing content and protect your children from violence and erotic. The disc, the level of which is higher than the setting level can not be played.

- **DEFAULT**

Reset to the initial factory setups.

Password setup

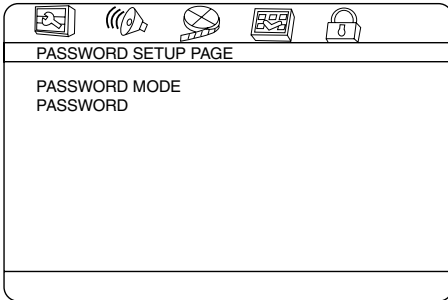

Change the password. The initial factory password is 1369. You can set your own password. If you forget your own password, you can use 1369 as general password.

Other functions

MP3/JPEG/MPEG4 background

MP3 - generally adopted standard of audio compression, compressing audio data to 1/12 of their size. One CD disc can store more than 600 minutes of music (170 songs). And the quality of MP3 disc approximates to an audio CD disc quality.

JPEG (Joint Photographic Expert Group) - image compression algorithm, used all over the world and providing high level of compression of the source data. Any graphics editor may edit images of this format and their size in 15-20 times less than the original images.

MPEG4 - standard for transmitting audio and video data via channels with low capacity. This format is very popular since it made possible to place full-length movies with good enough resolution in one CD.

When a disc, a USB or a memory card containing files of these formats is inserted, following interface will be displayed:

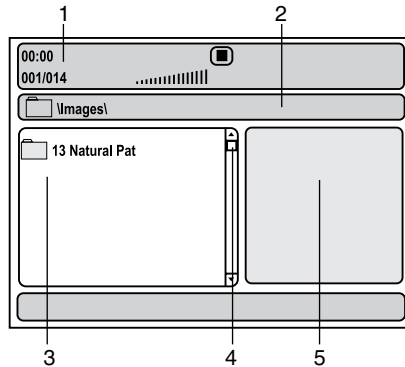

1. Playback info window - shows current playback time, track number, volume level, playback status (stop/play/pause) etc.

2. Address window - shows directory address at which the currently played file is found.

3. Directory window - shows the currently selected directory.

4. Scroll bar - shows file location in the directory.

5. Preview window - shows the selected JPEG file thumbnail.

Use ▼/▲ buttons to select the directory you want and press ►|| or ENTER button to enter it. Select a file and press ►|| or ENTER button to start its playback.



JPEG playback notes:

- While a file playback, press ■ button, 12 thumbnails will be shown on the screen.
- Press cursor buttons to select the desired picture.
- Use cursor buttons to select SLIDE SHOW item, then press ►|| or ENTER button to start slide show.
- Use cursor buttons to select MENU item, then press ►|| or ENTER button to enter button function menu.

The button function menu is as follows:

Operation/General information

Button	Function
Program	Slideshow effect
■	Entering thumbnail mode
▶▶	Next picture
◀◀	Previous picture
▶	To play picture
▲	Rotate 90 degrees anticlockwise
▼	Rotate 90 degrees clockwise
Select CONTINUE item and press ENTER button to go to the other menu page:	
ZOOM	Change zoom mode
◀◀	Zoom in picture
▶▶	Zoom out picture
Cursor buttons	Move zoom center

Select EXIT MENU item and press ENTER button to exit.

 Depending on file volume and encoding, some delay is possible when changing modes or passing to the next menu item.

USB/SD/MMC operation

Insert a USB drive in the USB port, then press DVD/SD/USB button to play the readable files in it.

Insert an SD or MMC card into the Memory card slot, then press DVD/SD/USB button to play readable files in it.

Operations with USB/SD/MMC file playback are the same as disc operations.

SD/MMC/USB up to 32 Gb are supported by this unit.

Handling compact discs

Handling compact discs

- Do not insert anything other than a CD into the disc tray.
- Do not use cracked, chipped, warped, or otherwise damaged discs as they may cause damage to the player.
- Handle the disc only by the edges (as shown in the picture). To keep discs clean do not touch its surface.
- Store discs in their cases when not in use.
- Do not expose discs to direct sunlight, high humidity, high temperature or dust.
- Prolonged exposure to extreme temperature can warp a disc.
- Do not attach labels, write on or apply chemicals to the surface of the discs.
- Do not touch the recorded surface of the discs.
- Use 12-cm CDs. Use only conventional, fully circular discs. Do not use irregularly shaped discs.



Cleaning discs

Fingerprints should be carefully wiped from the surface of disc with a soft cloth. Unlike conventional records, compact discs have no grooves to collect dust and macroscopic dirt, so gently wiping them with a soft cloth should remove most particles. Wipe in a straight motion from the center to the edge.

Never use thinner benzene, record cleaner or anti static spray on a compact disc. Such chemicals can damage its plastic surface.

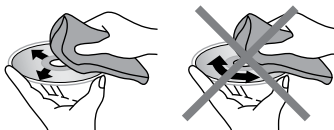

Troubleshooting

Below is a table describing simple measures that can help you eliminate most problems likely to emerge when this unit is in use. If below measures do not help, turn to a service center or to the nearest dealer.

Symptom	Cause	Solution
No sound	Poor audio cable connection	Make proper connection
	Disc dirty or damaged	Clean the disc
	MUTE function is on	Disable MUTE function
No image	Poor video cable connection	Make proper connection
	Incorrect setting of your TV set	Correct the settings of your TV set
Disc cannot be read	Disc not inserted	Insert the disc
	Disc inserted incorrectly	Install the disc with the label side facing up
	Condensate on the unit laser head	Switch the unit on without disc for an hour
Remote control does not operate	Remote control is incorrectly directed at the unit	Use the remote controller according to the manual
	Distance and angle to the unit are too large	Decrease the distance and angle
	Run out batteries	Replace both batteries
Some functions do not work	Disc is recorded incorrectly	Wait 5-10 seconds and the unit will automatically return to normal style
	Incorrect key sequence	Repeat the operation one more time
	Static voltage on the unit housing	Switch the unit off for 1-2 minutes and then switch it on again
Unstable image	Incorrect TV settings	Correct the TV settings

Accessories

DVD player	1 pc	AC/DC adaptor	1 pc
Remote controller	1 pc	Battery pack	1 pc
Audio-video cable	1 pc	Protective bag	1 pc
Battery AAA 1.5V	2 pcs	Consumer information	1 pc
Headphones	1 pc	Warranty card	1 pc
Car adaptor	1 pc	Instruction manual	1 pc

General information

Specifications

Appearance

Dimensions	210 mm x 170 mm x 42 mm
Net/Gross weight	0.75 kg/1.1 kg
Display	7" TFT LCD
Display format	16:9

Compatibility

Supports	DVD/DVD±R/DVD±RW/CD/CD-R/CD-RW/USB/SD/MMC
Formats of playback	DVD /Super VCD/DVCD/VCD/HDCD/CDDA/MP3/Kodak Picture/JPEG/MPEG4 (DivX)

Audio

Built-in Dolby Digital decoder	+
--------------------------------	---

Video

Color system	NTSC/PAL
--------------	----------

Connectors

Audio-video out	+
Earphone jack	+
Coaxial out	+

Functions

Children lock	+
Rotary screen	+
Russian and English OSD	+

Power

AC/DC adaptor	+
Car adaptor	+
Battery Li-ion	+

Specifications are subject to change without notice. Dimensions are approximate.

Уважаемый покупатель!

Благодарим Вас за покупку нашего изделия. Чтобы понять, как правильно и безопасно пользоваться приобретенным устройством, рекомендуется тщательно изучить настоящее руководство перед подключением и эксплуатацией изделия. Сохраняйте руководство для использования в будущем.

Содержание	15	Страница установок аудио	23
Перед началом эксплуатации	16	Страница настройки видео	24
Утилизация изделия	16	Настройка предпочтений	24
Меры предосторожности	16	Страница настройки пароля	24
Поддерживаемые форматы	17	Прочие операции	25
Управление устройством	18	Воспроизведение файлов MP3/JPEG/ MPEG4	25
Элементы управления	18	Операции с USB/SD/MMC	26
Пульт дистанционного управления	19	Общая информация	27
Установка батареек	19	Обращение с компакт-дисками	27
Функции кнопок	20	Чистка дисков	27
Goto	20	Комплект поставки	27
DVD/SD/USB	20	Руководство по устранению неисправностей	28
Mute	20	Технические характеристики	29
Кнопки с цифрами	20		
Step	20		
Subtitle	20		
Anlge	20		
Audio	20		
PBC	20		
Title	20		
Стоп	20		
Воспроизведение/пауза	21		
Кнопки курсора	21		
VOL-/VOL+	21		
Enter	21		
Slow	21		
Setup	21		
Zoom	21		
Menu	21		
Repeat	21		
AB	21		
Program	21		
Display	22		
Предыдущий/Следующий	22		
Назад/Вперед	22		
Настройка системы	22		
Страница общих настроек	22		

Перед началом эксплуатации

Утилизация изделия

Если вы желаете утилизировать данное изделие, не выбрасывайте его вместе с обычным бытовым мусором. Существует отдельная система сбора использованных электронных изделий в соответствии с законодательством, которая предполагает соответствующее обращение, возврат и переработку.

Обращайтесь в органы местного управления за инструкциями по правильной утилизации продукта. Тем самым Вы обеспечите утилизацию Вашего изделия с соблюдением обязательных процедур по обработке, утилизации и вторичной переработке и, таким образом, предотвратите потенциальное негативное воздействие на окружающую среду и здоровье людей.

Меры предосторожности



Предупреждение о наличии высокого напряжения внутри устройства.



Напоминание о проведении всех действий в соответствии с инструкциями.



Во избежание риска поражения электрическим током или пожара не открывайте корпус изделия.

Обращайтесь к квалифицированному персоналу.



Изделие принадлежит к лазерной продукции 1 класса.

- Для предотвращения риска возгорания или удара током избегайте попадания в устройство воды и эксплуатации устройства в условиях высокой влажности.
- Устройство содержит компоненты под высоким напряжением и лазерную систему, поэтому не пытайтесь самостоятельно открывать и ремонтировать устройство. Лазерный луч опасен при снятой крышке корпуса.
- При перемещении устройства из холод-

ного места в теплое и наоборот на лазерной головке может образоваться конденсат и устройство не будет работать должным образом. В этом случае перед началом воспроизведения включите устройство на 1-2 часа без диска для прогрева до комнатной температуры.

- Не пытайтесь открывать или закрывать лоток для загрузки дисков вручную.
- Отключайте питание устройства только при отсутствии диска.
- Выключайте устройство из розетки, если Вы не собираетесь использовать его в течение долгого времени.
- Перед включением устройства убедитесь, что оно подключено правильно, установите на минимум уровень громкости усилителя и динамиков Вашей аудиосистемы. Регулируйте уровень громкости только после начала воспроизведения, чтобы избежать повреждения аудиосистемы.
- Подключайте устройство только к сети с параметрами, соответствующими напряжению питания аппарата.
- Устанавливайте устройство горизонтально; обеспечивайте хорошую вентиляцию, не закрывайте отверстия, предназначенные для отвода тепла.
- Не ставьте посторонние предметы на корпус устройства; это может стать причи-

Перед началом эксплуатации

ной некорректной работы устройства.

- Устройство должно находиться в сухом и проветриваемом месте. Исключайте нахождение устройства вблизи нагревательных приборов, не подвергайте воздействию солнечного света, механической вибрации, влажности и пыли.

- Не используйте для чистки корпуса устройства жидкие чистящие средства, абразивные материалы или органические соединения (алкоголь, бензин и др.).

- Для ремонта и технического обслуживания устройства обращайтесь в сервисные центры.

Все иллюстрации, приведенные в настоящем руководстве, являются схематическими изображениями, которые могут отличаться от реальных объектов.

Поддерживаемые форматы

Тип дисков	Символ	Содержимое
DVD		Сжатое цифровое аудио - видео
MPEG4 (DivX)		Сжатое цифровое аудио - видео
Video-CD (VCD)		Сжатое цифровое аудио - видео
Super-VCD (SVCD)		Сжатое цифровое аудио - видео
CDDA		Цифровое аудио
MP3		Сжатое цифровое аудио
Kodak Picture CD		Сжатое цифровое статическое изображение
JPEG		Сжатое цифровое статическое изображение

Управление устройством

Элементы управления

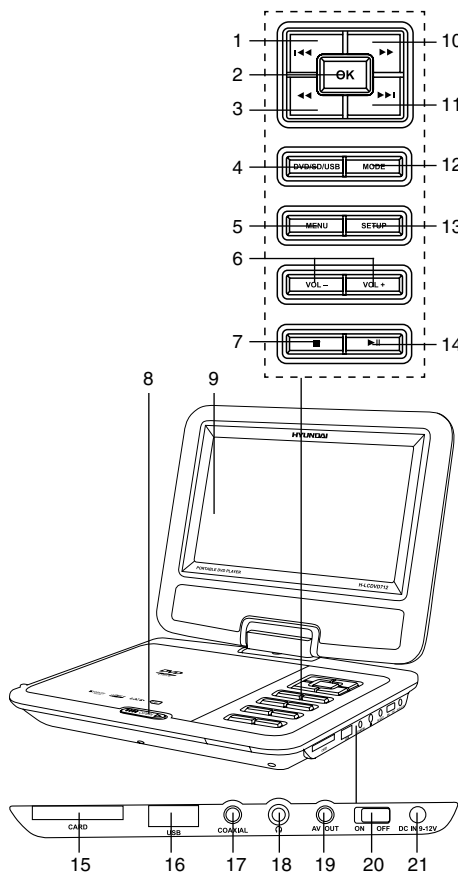

Пульт дистанционного управления

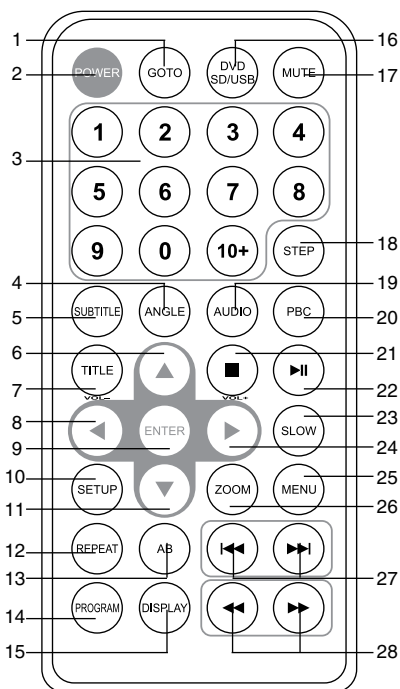

1. Кнопка GOTO
2. Кнопка POWER
3. Кнопки с цифрами
4. Кнопка ANGLE
5. Кнопка SUBTITLE
6. Кнопка ▲
7. Кнопка TITLE
8. Кнопка ◀/VOL-
9. Кнопка ENTER
10. Кнопка SETUP
11. Кнопка ▼
12. Кнопки REPEAT
13. Кнопка AB
14. Кнопка PROGRAM
15. Кнопка DISPLAY
16. Кнопка DVD/SD/USB
17. Кнопка MUTE
18. Кнопка STEP
19. Кнопка AUDIO
20. Кнопка PBC
21. Кнопка ■
22. Кнопка ▶||
23. Кнопка SLOW
24. Кнопка ▶/VOL+
25. Кнопка MENU
26. Кнопка ZOOM
27. Кнопки ◀◀||▶▶
28. Кнопки ◀◀▶▶

Установка батареек

- Снимите крышку отсека для батарей на задней части ПДУ. Поместите две батареи AAA/1.5V в отсек для батарей с правильным соблюдением полярности. Установите крышку отсека на место.
- Необходимая мощность сигнала ПДУ обеспечивается на расстоянии до 8 метров и в пределах 30 градусов влево и вправо.
- Не используйте одновременно новые и использованные батарейки или батарейки разных типов.

Управление устройством

Функции кнопок

POWER

Для включения питания устройства установите переключатель питания на правой панели в положение ON. Когда устройство работает, нажмите кнопку POWER на ПДУ, чтобы перевести устройство в режим ожидания. Для включения устройства нажмите кнопку POWER на ПДУ (выход устройства из режима ожидания может занять несколько секунд).

 В режиме ожидания питание отключается не полностью. Если устройство не будет использоваться длительное время, отключите питание полностью, установив переключатель питания в положение OFF.

GOTO

Нажимайте эту кнопку для отображения меню, в которых с помощью кнопок с цифрами Вы можете ввести номер трека/главы/раздела или время диска. После этого воспроизведение продолжится с учетом введенных вами параметров.

DVD/SD/USB

Нажимайте эту кнопку для переключения между режимами воспроизведения диска, карты памяти или USB. Выбор режима доступен только если соответствующий носитель установлен в устройство.

MUTE

Нажмите кнопку MUTE; звук перестанет воспроизводиться. Нажмите кнопку MUTE повторно или регулируйте громкость для восстановления звука.

Кнопки с цифрами

Используйте кнопки с цифрами для ввода чисел (напр., номер главы/раздела, время воспроизведения и др.).

STEP

При воспроизведении DVD, SVCD, VCD

диска нажимайте кнопку STEP для кадрового воспроизведения. Нажмите кнопку ENTER или ►|| для возврата к нормальному воспроизведению.

SUBTITLE

При воспроизведении DVD диска с субтитрами на нескольких языках, нажимая кнопку SUBTITLE можно изменять их циклически, чтобы выбрать нужный.

ANGLE

При воспроизведении DVD диска со сценами, записанными более чем под одним углом зрения, нажимайте кнопку ANGLE для выбора требуемого угла.

AUDIO

- При воспроизведении DVD диска с несколькими языками аудио нажимайте эту кнопку для выбора требуемого языка.
- При воспроизведении CD/VCD диска нажимайте эту кнопку для выбора аудиоканала (левый/правый/совокуп. моно/стерео).

PBC

При воспроизведении VCD диска нажимайте эту кнопку для включения или выключения функции PBC (Playback Control – управление воспроизведением).

TITLE

При воспроизведении DVD диска нажмите кнопку TITLE для перехода к меню разделов диска.

■ (стоп)

При воспроизведении DVD/SVCD/VCD/CD дисков, нажмите кнопку ■ один раз - устройство запомнит точку остановки, и при последующем запуске данного диска воспроизведение начнется с этой точки. Нажмите кнопку ■ дважды для полной остановки воспроизведения без запоминания точки остановки.

 Данная функция активна только при

выборе ВКЛ для пункта Последняя память на странице общих настроек.

►II (воспроизведение/пауза)

Когда воспроизведение диска стоит на паузе или остановлено, нажмите кнопку ►II, чтобы начать воспроизведение. Во время воспроизведения нажмите эту кнопку для приостановки воспроизведения.

Кнопки курсора

Используйте кнопки курсора для перемещения по меню.

VOL+/VOL-

Нажимайте кнопки VOL+/VOL- для увеличения или уменьшения уровня громкости звука.

ENTER

Нажимайте кнопку ENTER для подтверждения выбранной опции.

SLOW

Нажимайте кнопку SLOW, чтобы изменить скорость замедленного воспроизведения в следующем порядке: 1/2 => 1/4 => 1/8 => 1/16 => нормальное воспроизведение.

SETUP

Нажмите кнопку SETUP для входа или выхода из меню настроек устройства.

ZOOM

Во время воспроизведения DVD/VCD дисков нажимайте кнопку ZOOM для изменения размеров изображения в следующем порядке: 2x => 3x => 4x => 1/2 => 1/3 => 1/4 => нормальное изображение. Используйте кнопки курсора для перемещения по увеличенному изображению.

MENU

При воспроизведении DVD диска нажмите кнопку MENU для перехода к главному меню диска.

REPEAT

Нажмите кнопку REPEAT для повторного воспроизведения трека, раздела, главы или всего диска.

- При воспроизведении DVD диска нажимайте кнопку REPEAT; на экране Вам будут предложены операции в следующем порядке: повтор главы => повтор раздела => повтор всего диска => отмена повтора.
- При воспроизведении SVCD, VCD, CD диска предлагаются операции в следующем порядке: повтор трека => повтор всего диска => отмена повтора.
- При воспроизведении MP3 диска предлагаются операции повтора в следующем порядке: произвольное воспроизведение => случайный порядок => однократное воспроизведение трека => повтор трека => повтор папки => отмена повтора.

AB

- Нажмите кнопку AB для выбора начальной точки (А) фрагмента для повтора. Нажмите повторно кнопку AB для выбора конечной точки (Б).
- Нажмите кнопку AB в третий раз для отмены повтора и возврата к нормальному воспроизведению.

PROGRAM

- Если диск содержит два или более треков, разделов или глав, с помощью кнопки PROGRAM Вы можете запрограммировать порядок воспроизведения. При нажатии этой кнопки Вы входите в меню программирования.
 - Навигация по меню осуществляется кнопками курсора. С помощью кнопок с цифрами введите номер трека, раздела или главы. Если записей более 10, установите курсор на пункт ►►I и нажмите кнопку ENTER для продолжения программирования (максимально возможно запрограммировать 20 записей).
 - Используйте кнопки курсора для перемещения на пункт НАЧАТЬ. Нажмите кноп-

Управление устройством

ку ENTER для запуска воспроизведения программы. Для отмены программирования нажмите кнопку PROGRAM.

 Для дисков MP3 программирование невозможно.

DISPLAY

Нажимайте кнопку DISPLAY для отображения на экране различной информации о текущем воспроизведении: истекшее/оставшееся время или номер главы/раздела и др.

◀◀▶▶ (предыдущий/следующий)

- При воспроизведении DVD диска нажмите кнопку ◀◀ для перехода к предыдущей главе.

- При воспроизведении SVCD, VCD, CD дисков нажмите кнопку ◀◀ для перехода к предыдущему треку.

- При воспроизведении DVD диска нажмите кнопку ▶▶ для перехода к следующей главе.

- При воспроизведении SVCD, VCD, CD дисков нажмите кнопку ▶▶ для перехода к следующему треку.

◀▶ (назад/вперед)

Нажимайте кнопку ◀◀ для ускоренного воспроизведения назад. Нажимайте кнопку ▶▶ для ускоренного воспроизведения вперед. При каждом нажатии скорость воспроизведения будет изменяться в следующем порядке: 2X => 4X => 8X => 16X => 32X => нормальное воспроизведение.

Настройка системы

1. Нажмите кнопку SETUP, чтобы войти в меню Настройки системы. Для выхода из меню нажмите повторно кнопку SETUP.

2. С помощью кнопок ◀▶ выберете страницу настроек: Общие настройки, Настройки звука, Настройки видео, Настройка предпочтений, Настройка пароля.

3. Нажмите кнопку ▼, чтобы войти на выбранную страницу настроек.

4. С помощью кнопок ▲/▼ выберите параметр, который Вы хотите настроить.

5. Нажмите кнопку ▶, чтобы войти в список настроек. Используйте кнопки ◀/▶ для выбора нужных настроек из списка; для подтверждения выбора нажмите кнопку ENTER. Для возвращения к списку настроек нажмите кнопку ◀.

6. Чтобы вернуться к списку страниц настроек, нажмите кнопку ◀.

 Некоторые пункты меню, соответствующие предустановленным режимам, помечены серым и не могут быть выбраны. Введенные установки сохраняются и после выключения питания.

Страница общих настроек

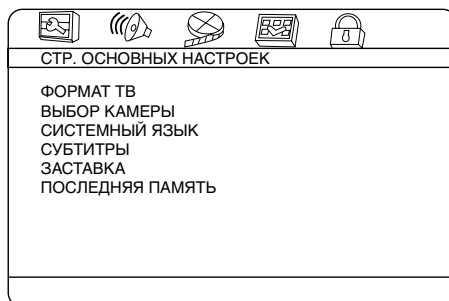

• Формат ТВ

4:3 PS: Когда устройство подключено к обычному телевизору, широкоэкранный образ воспроизводится на всем экране, но часть его обрезается.

4:3 LB: Когда устройство подключено к обычному телевизору, широкоэкранный образ воспроизводится так, что сверху и снизу появляются черные полосы.

16:9: Используйте этот режим, если устройство подключено к обычному телевизору и вы хотите, чтобы изображение было сжато.

Wide squeeze: Используйте этот режим, если устройство подключено к обычному

телевизору и вы хотите, чтобы изображение было сжато.

- **Выбор камеры**

При выборе в данной опции положения ВКЛ на дисплее будет отображаться символ угла обзора при воспроизведении дисков, имеющих сцены, снятые под несколькими углами.

- **Системный язык**

Выбор языка экранного меню (русский, английский).

- **Субтитры**

Эта функция не работает, если диск не имеет субтитров. Если функция субтитров отключена, нажмите кнопку SUBTITLE на ПДУ для включения функции. Установка по умолчанию - ВКЛ.

- **Заставка**

Если функция ЗАСТАВКА включена, устройство включено и диск не воспроизводится в течение нескольких минут, то на экране появляется движущаяся заставка и через несколько минут устройство переходит в спящий режим.

- **Последняя память**

Если эта функция включена, устройство может запомнить время, на котором остановился просмотр. При следующем включении Вы можете начать воспроизведение с момента, содержащегося в памяти.

Страница установок звука

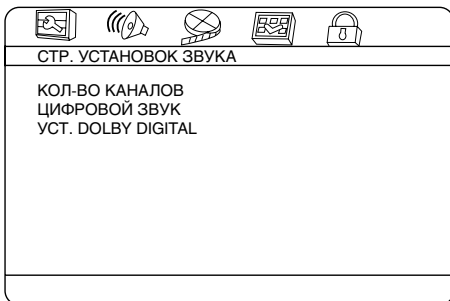

- **Количество каналов**

LT/RT: Аудиосигнал будет воспроизво-

диться через левый и правый канал, даже если источник сигнала имеет пятиканальный формат.

Стерео: Аудиосигнал будет воспроизводиться в режиме стерео, даже если источник сигнала имеет пятиканальный формат.

- **SPDIF**

SPDIF/OFF: отсутствует цифровой выходной сигнал (коаксиальный выход отключен), задействован только аналоговый аудио выход.

SPDIF/RAW: декодирование на цифровом входе усилителя отсутствует.

SPDIF/PCM: цифровой выходной сигнал в декодированном PCM формате.

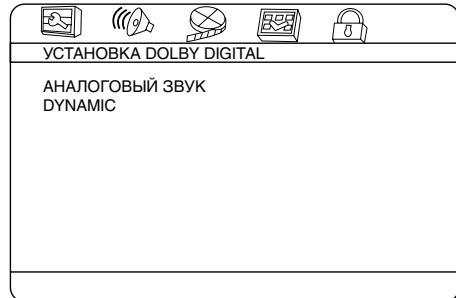

- **Аналоговый звук**

Стерео: стереофонический выходной сигнал.

Левый: выходной сигнал левого канала.

Правый: выходной сигнал правого канала.

Совокуп. моно: смешанный выходной сигнал левого и правого каналов.

- **Dynamic**

При просмотре в ночное время программ с высоким динамическим диапазоном звука выбор этого режима позволит Вам установить такой формат обработки звука, который обеспечит сохранение качества и деталей звукового сопровождения. Это даст Вам возможность не беспокоить остальных членов семьи и сохранить высокое качество звука.

Управление устройством

Страница настройки видео

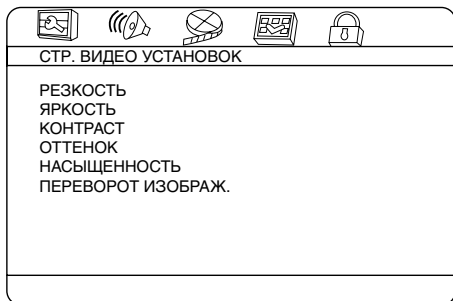

- **Резкость, Яркость, Контраст, Оттенок, Насыщенность:** Вы можете настроить эти параметры в соответствии с вашими предпочтениями.

- **Переворот изображения:** При выборе ВКЛ изображение будет отображаться перевернутым по вертикали.

Страница настройки предпочтений

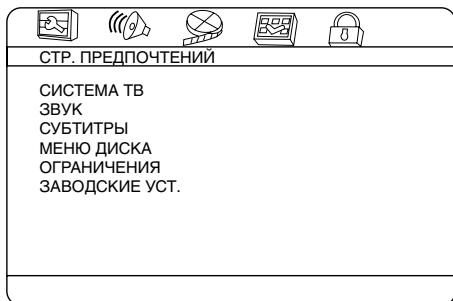

- **Система ТВ**

Данное устройство подходит для всех разновидностей телевизионных систем. Вы можете выбрать PAL, NTSC или Мульти.

PAL: эта система используется в Китае, Европе, Гонконге и пр.

Авто: система ТВ автоматически переключается в соответствии с системой, в которой записан диск.

NTSC: эта система используется в США, Тайване, Японии и пр.

- **Язык аудио, субтитров, меню диска**

Эти параметры могут быть изначально установлены в соответствии с Вашими предпочтениями. Если установленные Вами параметры поддерживаются содержанием диска, то воспроизведение будет происходить с учетом Ваших настроек. В противном случае будут использоваться установки диска, заданные по умолчанию.

- **Ограничения**

Эта функция предназначена для осуществления родителями контроля над просмотром детьми дисков и защищает Ваших детей от сцен насилия и эротики. Диск, уровень которого выше, чем установленный с помощью данной функции, не будет воспроизводиться.

- **Заводские установки**

Вы можете восстановить исходные заводские настройки устройства.

Страница настройки пароля

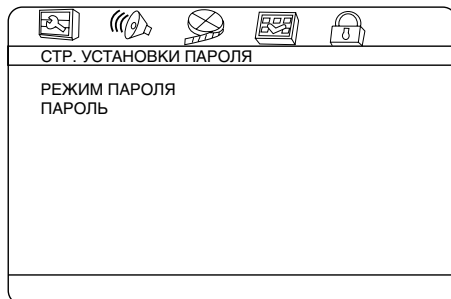

Изменение пароля. Первоначально установлен заводский пароль 1369. Вы можете установить собственный пароль. Если Вы забыли собственный пароль, вы можете использовать пароль 1369 как основной.

Прочие операции

Воспроизведение файлов MP3/JPEG/MPEG4

MP3 - общепринятый стандарт сжатия аудиоданных, позволяющий уплотнить записываемую информацию о звуковом сигнале до 12 раз. При использовании формата MP3 на одном CD-диске может храниться более 600 минут музыки (более 170 песен). При этом качество звука MP3-диска практически соответствует качеству аудио CD-диска.

JPEG (Joint Photographic Expert Group) - алгоритм сжатия изображений, обеспечивающий очень высокую степень сжатия исходного материала. Изображения в таком формате могут обрабатываться любыми графическими редакторами и занимают в 15-20 раз меньше места, чем исходные изображения.

MPEG4 - стандарт, разработанный для передачи аудио- и видеoinформации по каналам с низкой пропускной способностью. Данный формат позволяет размещать полнометражные фильмы на одном компакт-диске.

Если в устройство вставлен диск, USB-накопитель или карта памяти, содержащий файлы данных форматов, на дисплее отобразится следующий интерфейс:

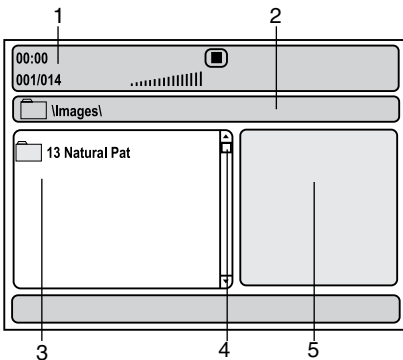

1. Окно отображения текущей информации о воспроизведении, такой как истекшее/оставшееся время трека, номер трека, количество треков, состояние воспроизведения (пауза, остановка и др.), уровень громкости и т.д.

2. Окно отображения адреса на диске, по которому находится текущий файл.

3. Окно директорий - отображает текущую директорию.

4. Полоса прокрутки - отображает положение файла в директории.

5. Окно предпросмотра - отображает миниатюру выбранного JPEG файла.

С помощью кнопок ▲/▼ выберите нужную директорию и нажмите кнопку ►► или ENTER, чтобы войти в нее. Выберите файл и нажмите кнопку ►► или ENTER для запуска воспроизведения.

Примечания по воспроизведению JPEG файлов:

- Во время воспроизведения файла нажмите кнопку ■, на экране отобразится 12 миниатюр файлов.
- С помощью кнопок курсора выберите нужную миниатюру.
- С помощью кнопок курсора выберите пункт SLIDE SHOW и нажмите кнопку ►► или ENTER для запуска последовательного воспроизведения файлов.
- С помощью кнопок курсора выберите пункт MENU и нажмите кнопку ►► или ENTER, чтобы войти в меню назначения кнопок.

Меню назначения кнопок имеет следующий вид:

Кнопка	Функция
Program	Эффект слайдшоу
■	вход в режим предварительного просмотра
►►	следующая картинка

Управление устройством

◀◀	предыдущая картинка
▶▶	воспроизведение картинки
▲	поворот картинки на 90 градусов против часовой стрелки
▼	поворот картинки на 90 градусов по часовой стрелке
Выберите пункт ПРОДОЛЖЕНИЕ и нажмите кнопку ENTER для перехода ко второй странице меню:	
ZOOM	изменение масштаба изображения
◀◀	увеличение масштаба изображения
▶▶	уменьшение масштаба изображения
Кнопки курсора	перемещение по увеличенному изображению

Выберите пункт ВЫХОД ИЗ МЕНЮ и нажмите кнопку ENTER для выхода из меню назначения кнопок.

Операции с USB/SD/MMC

Вставьте USB-накопитель в USB-порт, затем нажимайте кнопку DVD/SD/USB; начнется воспроизведение файлов, содержащихся на накопителе.

Вставьте в соответствующий слот карту памяти SD или MMC, нажимайте кнопку DVD/SD/USB; начнется воспроизведение файлов, содержащихся на носителе.

Операции с файлами, содержащимися на USB-накопителях и картах памяти, соответствуют операциям с дисками.

Устройство поддерживает SD/MMC/USB-носители объемом до 32 Гб.

Обращение с компакт-дисками

- Не вставляйте в лоток для загрузки компакт-диска ничего, кроме компакт-диска.
- Не используйте диски с трещинами, отколотыми краями, деформированные диски или диски с другими повреждениями, поскольку такие диски могут вызвать искажение звука, шумы или повредить проигрыватель.
- Держите диск только за края (как показано на рисунке). Чтобы обеспечить чистоту диска, не прикасайтесь к его поверхности.
- Когда диски не используются, храните их в футлярах.
- Не подвергайте диски действию прямого солнечного света, повышенной влажности, повышенным температурам или действию пыли.
- Продолжительное влияние предельных температур может деформировать диск.
- Не приклеивайте этикеток, не пишите и не наносите химических веществ на поверхность дисков.
- Не прикасайтесь к записанной поверхности дисков.
- Используйте только традиционные круглые диски диаметром 12 см. Не используйте диски необычной формы и нестандартного размера.

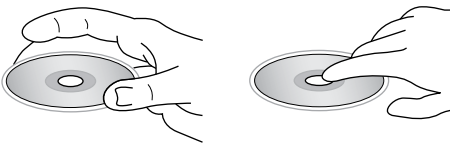

Чистка дисков

Отпечатки пальцев должны быть тщательно стерты с поверхности диска мягкой тканью. В отличие от обычных пластинок, компакт-диски не имеют канавок для сбора пыли и микроскопических частиц грязи, поэтому осторожно вытирайте их мягкой тканью, чтобы удалить частицы грязи.

Вытирайте прямолинейным движением от центра к краю.

Не используйте растворитель, бензин, очиститель пластинок или антистатический аэрозоль для чистки дисков. Такие химические вещества могут повредить его пластиковые поверхности.

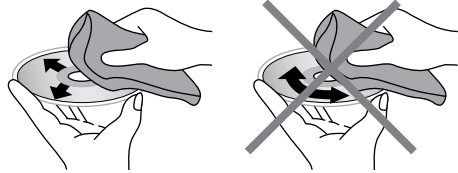

Комплект поставки

DVD проигрыватель	1 шт
Пульт дистанционного управления	1 шт
Батареи AAA 1.5 В	2 шт
Аудио-видео кабель	1 шт
Наушники	1 шт
Устройство питания от бортовой сети автомобиля	1 шт
Адаптер переменного тока	1 шт
Аккумуляторная батарея (вмонтирована в корпус устройства)	1 шт
Защитный футляр	1 шт
Руководство по эксплуатации	1 шт
Информация для потребителя	1 шт
Гарантийный талон	1 шт

Общая информация

Руководство по устранению неисправностей

Ниже приводится таблица, в которой описаны простые меры, способные помочь Вам устранить большую часть проблем, могущих возникнуть при использовании данного устройства. Если нижеуказанные меры не помогли, обратитесь в сервисный центр или к ближайшему дилеру.

Неисправность	Причина	Решение
Диск не воспроизводится	Конденсат на лазерной головке	Включите устройство на 1-2 часа без диска
	Диск вставлен неправильно	Вставьте диск маркированной стороной вверх
	Диск не поддерживается	Не используйте подобные диски
Звук искажается	Неверно выбран уровень громкости	Скорректируйте уровень громкости устройства
Звук отсутствует	Неверно выполнено подключение	Проверьте правильность подключения
	Диск поврежден	Замените диск
	Включена функция приглушения звука	Отключите функцию приглушения звука
	Уровень звука слишком низкий	Скорректируйте уровень громкости
Изображение отсутствует	Неверно выполнено подключение	Проверьте правильность подключения
Не работает ПДУ	Загрязнен ИК-датчик	Очистите ПДУ и переднюю панель устройства
	Препятствие на пути сигнала	Используйте пульт только в прямой видимости от устройства
	Расстояние или угол использования ПДУ слишком велики	Сократите расстояние или угол использования
	Сели батарейки	Замените батарейки
Некорректная работа устройства	Используется некорректно записанный диск	Замените диск
	Нажата неверная клавиша или выбран неверный режим работы	Выберите корректный режим работы
	Влияние внешних помех или статического электричества	Выключите устройство из сети на 1-2 минуты

Технические характеристики

Внешний вид

Размер корпуса	210 x 170 x 42 мм
Вес нетто/брутто	0,75 кг/1,1 кг
Дисплей	7" ЖК
Формат дисплея	16:9

Совместимость с форматами

Поддержка носителей	DVD/DVD±R/DVD±RW/CD/CD-R/CD-RW/ USB/SD/MMC
Воспроизведение форматов	DVD/Super VCD/DVCD/VCD/HDCD/CDDA/ MP3/Kodak Picture/JPEG/MPEG4 (DivX)

Аудио

Встроенный декодер Dolby Digital	+
----------------------------------	---

Видео

Система цветности	PAL/NTSC
-------------------	----------

Терминалы

Аудиовидеовыход	+
Выход на наушники	+
Коаксиальный цифровой аудио выход	+

Функции

Поворотный экран	+
Блокировка от просмотра детьми	+
Многоязычное экранное меню	+

Питание

От адаптера переменного тока	+
От бортовой сети автомобиля	+
От аккумуляторной батареи Li-Ion	+

Технические характеристики могут быть изменены заводом-изготовителем без предварительного уведомления. Указанные геометрические размеры имеют приблизительные значения.

