



РУКОВОДСТВО ПОЛЬЗОВАТЕЛЯ Жидкокристаллические телевизоры / ЖК-ТЕЛЕВИЗОР С LED /

Перед использованием устройства, пожалуйста, внимательно прочитайте данное руководство.

Сохраните его для использования в будущем.



BZ03

www.lg.com

ИНСТРУКЦИИ ПО ТЕХНИКЕ БЕЗОПАСНОСТИ

- Прежде чем пользоваться устройством, внимательно прочитайте эти инструкции по технике безопасности.
- Иллюстрации в этом руководстве могут немного отличаться от вашего устройства и приведены здесь только для примера.



- ▲ **ОПАСНО** Пройгнорировав такое предупреждение, можно получить серьезную травму. Возможен несчастный случай или смертельный исход.
- ▲ **ВНИМАНИЕ** Пройгнорировав такое сообщение, можно получить легкую травму или повредить устройство.

МЕРЫ ПРЕДОСТОРОЖНОСТИ ПРИ УСТАНОВКЕ УСТРОЙСТВА

▲ ОПАСНО

Держите устройство вдали от источников тепла, например электронагревателей.

- Несоблюдение этого правила может привести к поражению электрическим током, пожару, неправильной работе или деформации устройства.

Не используйте устройство в местах повышенной влажности, например в ванной комнате, или там, где оно может намочнуть.

- Иначе возможен пожар или поражение электрическим током.

При появлении запаха дыма, других запахов или необычных звуков выньте кабель питания из розетки и обратитесь в сервисный центр.

- Использование неисправного устройства может привести к поражению электрическим током или пожару.

▲ ВНИМАНИЕ

Устройство должно стоять на плоской и устойчивой поверхности, откуда оно не может упасть.

- Если устройство упадет, оно может быть повреждено, а вы можете получить травму.

Защитайте устройство от прямого солнечного света.

- Иначе возможно повреждение устройства.

Не ставьте устройство в отсеки стенок и книжных шкафов.

- Вентиляция обязательна.

МЕРЫ ЗАЩИТЫ ОТ ПОРАЖЕНИЯ ЭЛЕКТРИЧЕСКИМ ТОКОМ

▲ ОПАСНО

Убедитесь в том, что розетка, в которую вставлен кабель питания, заземлена.

- Иначе возможно поражение электрическим током или травма.

Не прикасайтесь к вилке мокрыми руками. Если контакты мокрые или пыльные, насухо вытрите вилку или сотрите с нее пыль.

- Избыточная влага может привести к поражению электрическим током.

Во время грозы отсоединяйте кабель питания и сигнальный кабель.

- Иначе возможно поражение электрическим током или пожар.

▲ ВНИМАНИЕ

Защитайте кабель питания от физического или механического повреждения. Нельзя перекручивать, сгибать, пережимать кабель, наступать на него и зажимать дверью. Обращайте особое внимание на разъемы, стенные розетки и место, где кабель выходит из устройства.

Если устройство подключено к розетке переменного тока, оно не отключается от источника питания переменного тока даже при выключении с помощью переключателя питания.

МЕРЫ БЕЗОПАСНОСТИ ПРИ ПЕРЕМЕЩЕНИИ УСТРОЙСТВА

▲ ОПАСНО

Убедитесь в том, что устройство выключено. Прежде чем перемещать устройство, отсоедините от него все кабели.

- Иначе возможно повреждение устройства или поражение электрическим током.

▲ ВНИМАНИЕ

Во время перемещения не подвергайте устройство тряске и ударам.

- Иначе возможно повреждение монитора или поражение электрическим током.

При переносе держите устройство двумя руками экраном вперед.

- Если вы уроните устройство, то поврежденное устройство может стать причиной поражения электрическим током или пожара. Обратитесь в сервисный центр для ремонта.

МЕРЫ БЕЗОПАСНОСТИ ПРИ ЭКСПЛУАТАЦИИ УСТРОЙСТВА

▲ ОПАСНО

Не следует самостоятельно разбирать, ремонтировать и модифицировать устройство.

- Возможно поражение электрическим током или пожар.
- Для проверки, калибровки или ремонта устройства обращайтесь в сервисный центр.

Чтобы уменьшить риск пожара или поражения электрическим током, защитайте устройство от дождя и влаги. На устройство не должны попадать капли жидкости или брызги. Нельзя также ставить на него предметы, наполненные жидкостью (например, вазы).

Устройства должны обслуживаться только специалистами. Обслуживание требуется, когда устройство было повреждено каким-либо образом (поврежден кабель питания или разъем, пролита жидкость, внутрь попал посторонний предмет, устройство пострадало от дождя или влаги, устройство не работает должным образом, или его уронили).

ВАЖНАЯ ИНФОРМАЦИЯ ПО ПРЕДОТВРАЩЕНИЮ «ВЫГОРАНИЯ» ЭКРАНА ТЕЛЕВИЗОРА В РЕЗУЛЬТАТЕ ОТОБРАЖЕНИЯ ИЗОБРАЖЕНИЙ

- Если в течение продолжительного периода времени на экране отображается статическое изображение (логотипы, экранные меню, видеоплееры, экраны компьютера и страницы телетекста), на экране может остаться его «отпечаток». Это явление называется «выгоранием» экрана. Гарантия производителя не распространяется на экраны с признаками «выгорания».
- Чтобы предотвратить «выгорание» экрана, не допускайте длительного отображения статического изображения на экране телевизора (2 или более часов для ЖК-экранов, 1 или более часов для плазменных экранов).
- «Выгорание» экрана может также происходить в боковых областях экрана телевизора, если формат 4:3 используется в течение продолжительного периода времени.

ПОДГОТОВКА К ИСПОЛЬЗОВАНИЮ

АКСЕССУАРЫ

Проверьте наличие полного комплекта аксессуаров, поставляемого с телевизором. Если чего-то не хватает, обратитесь к продавцу устройства.

■ Приведенное изображение может отличаться от вашего телевизора.



Руководство пользователя

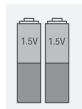

Батареи (AAA)

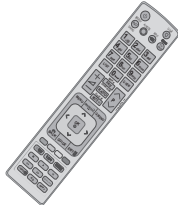

Пульт дистанционного управления



Компакт-диск Nero MediaHome 4 Essentials



3D-очки (Только 42/47LX6***)



Ферритовый сердечник (Этот компонент доступен не для всех моделей.)

Этот компонент доступен не для всех моделей.



Салфетка для протирки
Протрите экран этой салфеткой.

* Что бы удалить пятна или следы пальцев с поверхности телевизора, используйте чистую ткань.

Не надавливайте. Будьте осторожны, так как чрезмерное усилие может привести к появлению царапин и обесцвечиванию поверхности.



Салфетки для чистки (рукавица)
(Только 32/37/42/47/55LE75**, 32/37/42/47/55LE78**, 32/37/42/47/55LE79**)

Если на поверхности есть пятна или отпечатки пальцев, аккуратно протрите их салфеткой (рукавицей) для чистки внешней поверхности устройства.

Переднюю раму монитора осторожно протрите в одном направлении, сбрызнув салфетку для чистки 1-2 раза водой. Удалите излишнюю влагу после очистки.

От излишней воды на поверхности могут остаться разводы.

32/37/42LE4***, 32/37/42/47/55LE5***, 32/37/42/47/55LE75**, 32/37/42/47/55LE78**, 32/37/42/47/55LE79**, 42/47/55LE8***, 42/47LX6***



1 винт
(Только 32LE4***, 32LE5***)
(См. стр. 6)



Фиксатор проводов
(См. стр. 5)

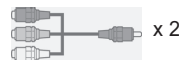

Компонентный кабель,
AV кабель x 2

(Только 32/37/42/47LE5***, 32/37/42/47LE75**, 32/37/42/47LE78**, 32/37/42/47LE79**, 42/47LX6***)



x 8
(M4 x 16)

(Только 42/47/55LE8***)



x 8
(M4 x 20)

(Только 55LE5***, 55LE75**, 55LE78**, 55LE79**)



x 4 x 4
(M4 x 24) (M4 x 16)

(Только 32LE4***)



x 4
(M4 x 22)

(Только 37/42LE4***)



x 4
(M4 x 24)

(Только 32/37/42LE4***)



x 4
(M4x16)

винты для подставки (См. стр. 4)

32/37/42LD4***, 32/37/42/47/55LD6***, 32/42/47LD7***, 32/37/42LD8***



x 8
(M4x20)
винты для подставки
(См. стр. 4)



1 винт (Только 32/37/42LD4***, 32/37/42LD6***, 32/42LD7***, 32/37/42LD8***)
(См. стр. 6)



защитный кожух
(См. стр. 6)



Кабель питания

ПОДГОТОВКА К ИСПОЛЬЗОВАНИЮ

УСТАНОВКА ПОДСТАВКИ

- Приведенное изображение может отличаться от вашего телевизора. При сборке подставки настольного типа проверьте, чтобы винты были полностью завернуты. (Если винты затянуты не полностью, после установки телевизор может быть наклонен вперед.) Если вы затягиваете винты слишком сильно, то можете сорвать резьбу.

Только 32/37/42LE4***, 32/37/42/47/55LE5***,
32/37/42/47/55LE75**, 32/37/42/47/55LE78**,
32/37/42/47/55LE79**, 42/47/55LE8***, 42/47LX6***

- 1 Аккуратно положите телевизор экраном вниз на мягкую подкладку, чтобы защитить экран от повреждения.

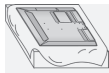

- 2 Установите компоненты ножки подставки на основание подставки телевизора. Затяните винты для закрепления стойки

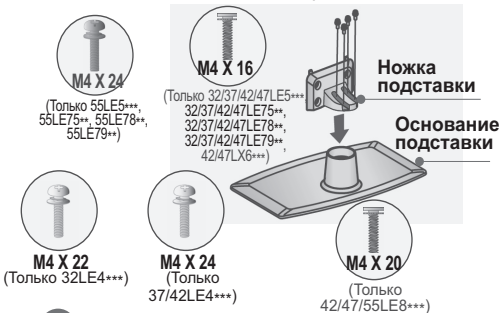

- 3 Соберите телевизор как показано.

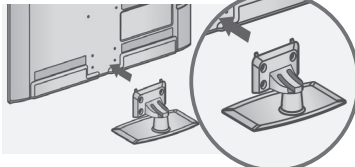

- 4 Соедините детали крышки задней стойки с телевизором.

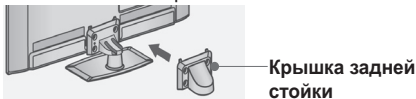

- 5 Плотно затяните 4 винта в четырех отверстиях на задней панели телевизора.

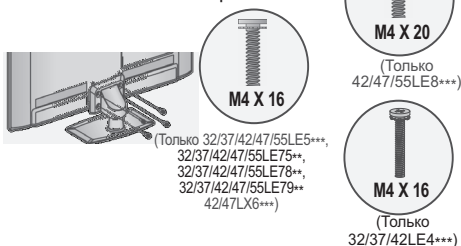

Только 32/37/42LD4***, 32/37/42/47/55LD6***,
32/42/47LD7***, 32/37/42LD8***

- 1 Аккуратно положите телевизор экраном вниз на мягкую подкладку, чтобы защитить экран от повреждения.



- 2 Установите компоненты ножки подставки на основание подставки телевизора.

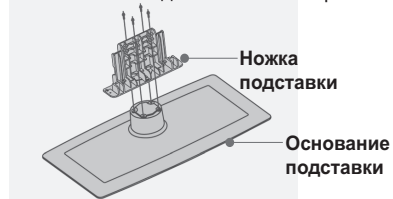

- 3 Соберите телевизор как показано.

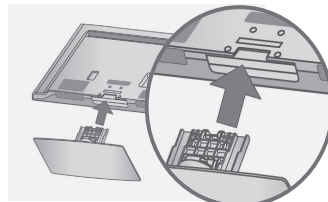

- 4 Плотно затяните 4 винта в четырех отверстиях на задней панели телевизора.

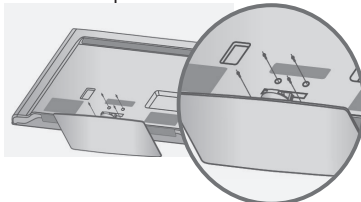

- 5 Соедините детали крышки задней стойки с телевизором. (Только 32/42/47LD7***, 32/37/42LD8***)

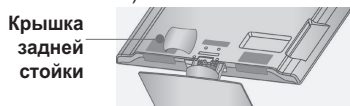

ФИКСАЦИЯ ПРОВОДОВ КОРОБОМ / ХОМУТОМ

■ Приведенное изображение может отличаться от вашего телевизора.

Только 32/37/42LE4***,
32/37/42/47/55LE5***, 32/37/42/47/55LE75**,
32/37/42/47/55LE78**, 32/37/42/47/55LE79**,
42/47/55LE8***, 42/47LX6***

- 1 Закрепите кабель питания с помощью Фиксатора проводов. Это позволит предотвратить его случайное отключение.

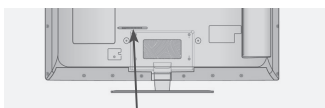

ФИКСАТОР ПРОВОДОВ

- 2 После подключения всех необходимых кабелей установите ДЕРЖАТЕЛЬ КАБЕЛЯ, как показано на рисунке, и закрепите кабели.

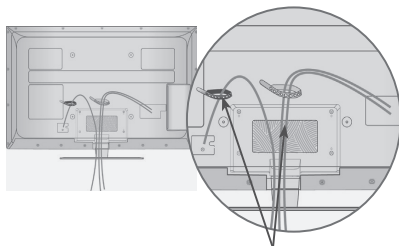

ФИКСАТОР ПРОВОДОВ

⚠ ВНИМАНИЕ

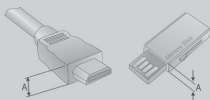

- Для оптимального соединения с кабелем HDMI (только HDMI IN 4) / USB-устройством используйте изделия указанной толщины. (только 32/37/42LE4***, 32/37/42/47/55LE5***, 32/37/42/47/55LE75**, 32/37/42/47/55LE78**, 32/37/42/47/55LE79**, 42/47/55LE8***, 42/47LX6***)

*A ≤ 10 мм

Только 32/37/42LD4***, 32/37/42/47/55LD6***,
32/42/47LD7***, 32/37/42LD8***

- 1 Подсоедините необходимые провода. Порядок подключения дополнительного оборудования приведен в разделе «Внешнее оборудование».

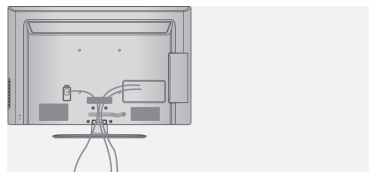

- 2 Установите хомут, как показано.

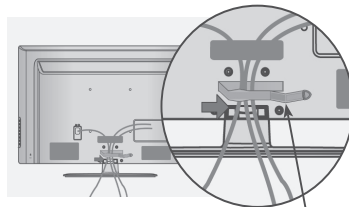

Хомут для фиксации проводов

- 3 Закрепите Хомут для фиксации проводов, как показано на рисунке.

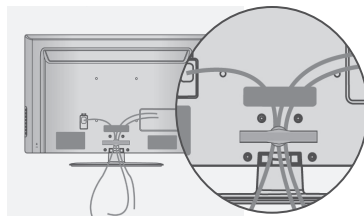

ⓘ ПРИМЕЧАНИЕ

- Перемещая устройство, не держите его за Хомут для фиксации проводов.
- Если устройство упадет, оно может сломаться, а вы - получить травму.)

ПОДГОТОВКА К ИСПОЛЬЗОВАНИЮ

КРЕПЛЕНИЕ ТЕЛЕВИЗОРА К СТОЛУ

(Только 32LE4***, 32LE5***, 32/37/42LD4***, 32/37/42LD6***, 32/42LD7***, 32/37/42LD8***)

- Приведенное изображение может отличаться от вашего телевизора. Телевизор должен быть прикреплен к столу так, чтобы исключить возможность его перемещения вперед или назад, что создает опасность повреждения. Пользуйтесь только прилагаемыми винтами.

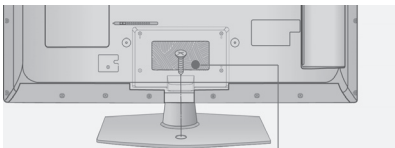

Винт(входит в комплект аксессуаров)

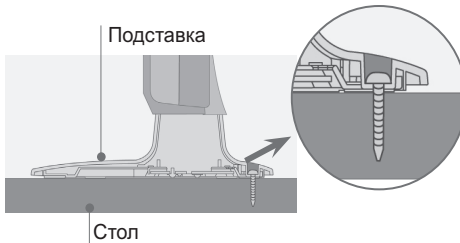

⚠ ОПАСНО

- ▶ Для предотвращения опрокидывания телевизор должен быть прикреплен к столу или стене согласно инструкциям по монтажу. Опрокидывание, тряска или раскачивание телевизора может привести к травме.

ВРАЩАЮЩАЯСЯ ПОДСТАВКА

- Приведенное изображение может отличаться от вашего телевизора. После установки телевизора вы можете вручную отрегулировать положение телевизора влево или вправо на 20 градусов, чтобы улучшить видимость с места для просмотра.

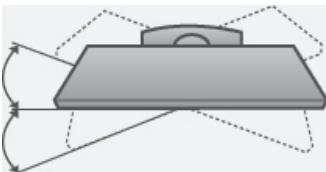

НАСТОЛЬНОЕ РАЗМЕЩЕНИЕ НА ПОДСТАВКЕ

- Приведенное изображение может отличаться от вашего телевизора. Для адекватной циркуляции воздуха оставьте зазоры вокруг агрегата величиной не менее 10 см

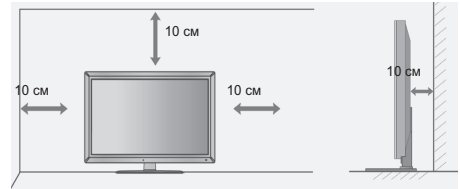

КРЕПЛЕНИЕ БЕЗ ИСПОЛЬЗОВАНИЯ НАСТОЛЬНОЙ ПОДСТАВКИ

Только 32/37/42LD4***, 32/37/42/47/55LD6***, 32/42/47LD7***, 32/37/42LD8***

- Приведенное изображение может отличаться от вашего телевизора. При установке устройства для настенного монтажа используйте защитную крышку. Установите защитную крышку на корпус телевизора до щелчка.

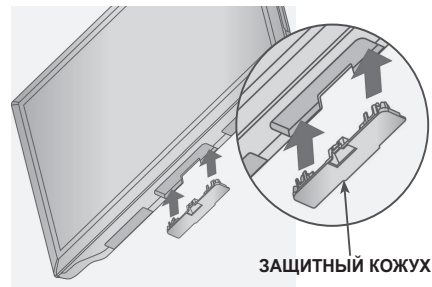

ЗАЩИТНЫЙ КОЖУХ

СИСТЕМА БЕЗОПАСНОСТИ

- Данный аксессуар прилагается к телевизору не для всех стран.
- Приведенное изображение может отличаться от вашего телевизора.

Телевизор оснащен разъемом для системы безопасности Kensington Security System, находящимся на задней панели. Подсоедините кабель системы Kensington Security System, как это показано на рисунке. Более подробные сведения об установке и использовании системы Kensington Security System приведены в руководстве пользователя, поставляемом в комплекте с системой Kensington Security System. Дополнительную информацию можно получить по адресу <http://www.kensington.com> (домашняя Интернет-страница компании Kensington). Компания Kensington торгует системами безопасности для дорогого электронного оборудования, например ноутбуков и жидкокристаллических проекторов.

❗ ПРИМЕЧАНИЕ

- ▶ Система Kensington Security System является дополнительным приспособлением, не входящим в поставку.
- ▶ Если телевизор кажется холодным на ощупь, при его включении возможно небольшое "мерцание". Это нормальное явление, с телевизором все в порядке.
- ▶ Некоторые точечные дефекты могут появляться на экране как крошечные красные, зеленые или синие пятна. Но они не влияют на качество работы монитора.
- ▶ Старайтесь не прикасаться к ЖК-экрану и не держать на нем пальцы в течение продолжительного периода времени. Это может вызвать временные искажения на экране.

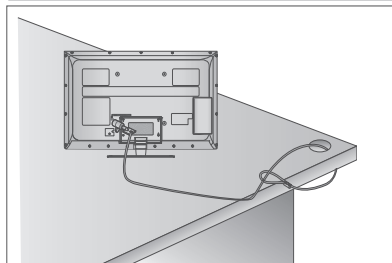

СОВЕТЫ ПО БЕЗОПАСНОЙ УСТАНОВКЕ

- Для безопасного и надежного закрепления телевизора на стене приобретите необходимые компоненты отдельно.
- Устанавливайте устройство ближе к стене, что бы оно не перевернулось при толчке назад.
- Ниже приведены инструкции по правильной установке устройства путем надежного закрепления на стене так, чтобы оно не упало, если потянуть его на себя. Это исключит возможность падения устройства и травмирования людей, а также предотвратит повреждение устройства, вызванное падением. Не позволяйте детям забираться на устройство или висеть на нем.

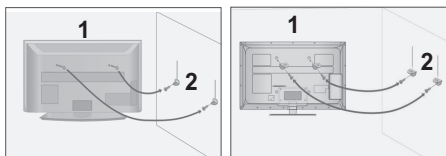

- 1 С помощью винтов с ушком или кронштейнов и винтов для ТВ закрепите устройство на стене, как показано на рисунке.

* Вставьте винты с ушком или винты для кронштейнов ТВ и плотно затяните их в верхних отверстиях.

- 2 Надежно закрепите кронштейны на стене с помощью винтов. Выровняйте высоту кронштейна.

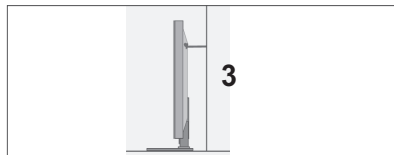

- 3 Выровняйте и привяжите устройство с помощью крепкого шнура. Надежно завяжите шнур так, чтобы он располагался горизонтально между стеной и устройством.

❗ ПРИМЕЧАНИЕ

- ▶ При перемещении устройства в другое место сначала развяжите шнур.
- ▶ Используйте держатель или шкаф, достаточно большой и прочный, чтобы выдержать вес устройства.
- ▶ Для безопасного использования убедитесь, что высота настенных кронштейнов соответствует высоте кронштейнов устройства.

ПОДГОТОВКА К ИСПОЛЬЗОВАНИЮ

- Телевизор можно разместить в различных местах, например на стене, на столе и т.д.
- Телевизор рассчитан на работу в вертикальном положении.

ЗАЗЕМЛЕНИЕ

Во избежание поражения электрическим током не забудьте подключить провод заземления. Если заземление невозможно, обратитесь к квалифицированному электрику для установки отдельного автоматического выключателя. Не пытайтесь заземлить устройство, подключив его к телефонному кабелю, громоотводу или газовой трубе.

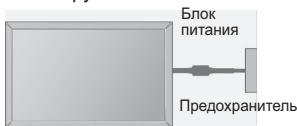

МОНТАЖ НА СТЕНУ: ВЕРТИКАЛЬНОЕ РАЗМЕЩЕНИЕ

- При монтаже телевизора на стену рекомендуется использовать фирменный настенный кронштейн LG.
- Рекомендуется приобрести настенный кронштейн, соответствующий стандарту VESA.
- Компания LG рекомендует вызывать квалифицированного мастера для крепления телевизора к стене.

! ПРИМЕЧАНИЕ

- ▶ Настенное крепление необходимо устанавливать на сплошную стену, перпендикулярную полу.
- ▶ Для установки на потолок или наклонную стену следует использовать специальное крепление.
- ▶ Поверхность, на которую монтируется настенное крепление, должно быть достаточно прочным, чтобы выдержать вес телевизора. Стена должна быть, например, из бетона, натурального камня, кирпича или пустотелого кирпича.
- ▶ Тип и длина монтажных шурупов зависит от используемого настенного крепления. Более подробную информацию см. в инструкциях, прилагаемых к креплению
- ▶ Компания LG не несет никакой ответственности за несчастные случаи или повреждения имущества или телевизора, вызванные неправильной установкой:
 - при использовании настенного крепления, несовместимого со стандартом VESA;
 - при неправильном вворачивании шурупов, что может привести к падению телевизора и травмам людей;
 - при несоблюдении рекомендаций по установке.

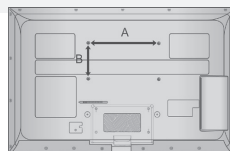
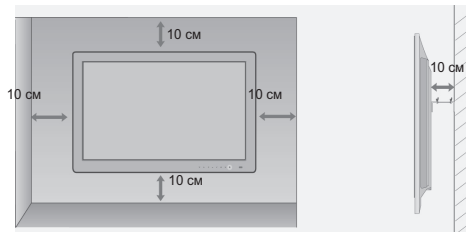

Модель	VESA (A . B)	Тип шурупа	количество
32LE4***	200 * 100	M4	4
37/42LE4***	200 * 200	M6	4
32LE5***	200 * 100	M4	4
37/42/47LE5***	200 * 200	M6	4
55LE5***	400 * 400	M6	4
32LE75** 32LE78** 32LE79**	200 * 100	M4	4
37/42/47LE75** 37/42/47LE78** 37/42/47LE79**	200 * 200	M6	4
55LE7***	400 * 400	M6	4
42/47LE8***	200 * 200	M6	4
55LE8***	400 * 400	M6	4
32LD4***	200 * 100	M4	4
37/42LD4***	200 * 200	M6	4
32LD6***	200 * 100	M4	4
37/42/47LD6***	200 * 200	M6	4
55LD6***	400 * 400	M6	4
32LD7***	200 * 100	M4	4
42/47LD7***	200 * 200	M6	4
42/47LX6***	200 * 200	M6	4
32LD8***	200 * 100	M4	4
37/42LD8***	200 * 200	M6	4

приобретается отдельно

Кронштейн для настенного крепления

LSW100B или LSW100BG

LSW200B или LSW200BG

LSW400B или LSW400BG или DSW400B или DSW400BG

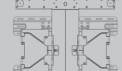
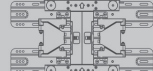
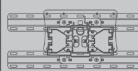

(32LE4***, 32LE5***, 32LE7***, 32LD4***, 32LD6***, 32LD7***, 32LD8***)

(37/42LE4***, 37/42/47LE5***, 37/42/47LE7***, 42/47LE8***, 37/42LD4***, 37/42/47LD6***, 42/47LD7***, 37/42LD8***, 42/47LX6***)

(55LE5***, 55LE7***, 55LE8***, 55LD6***)

ПОДКЛЮЧЕНИЕ УСТРОЙСТВА

- Приведенное изображение может отличаться от изображения на вашем телевизоре.
- Инструкции по подключению дополнительного оборудования см. в разделе «Настройка внешнего оборудования» в руководстве на компакт-диске.

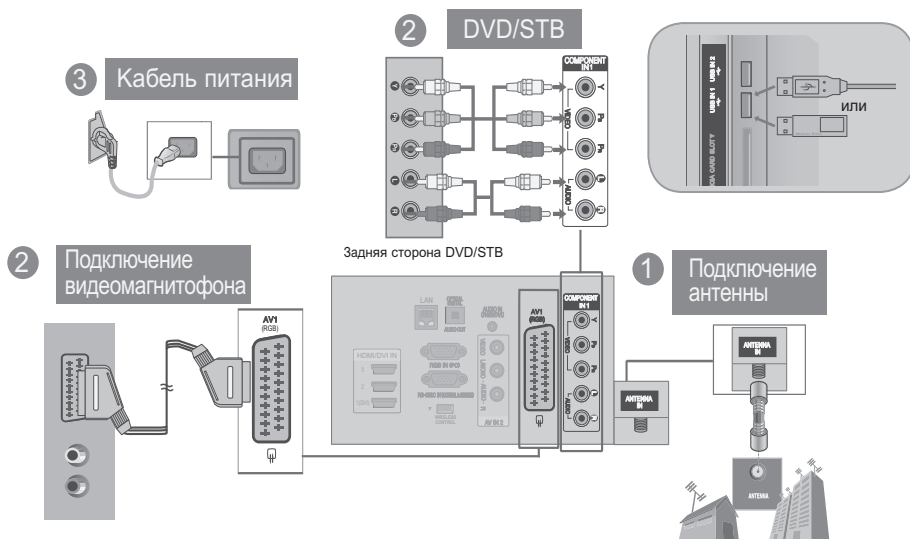

Расширенное руководство пользователя, в котором описаны дополнительные функции этого телевизора LG, есть на компакт-диске в электронном виде. Чтобы прочитать его, вставьте компакт-диск в компьютер и откройте нужный файл.

ПРОЦЕДУРА ПРОСМОТРА РУКОВОДСТВА ПОЛЬЗОВАТЕЛЯ С КОМПАКТ-ДИСКА

чтобы ознакомиться с руководством пользователя, записанным на компакт-диске, необходимо наличие на ПК программы Adobe Acrobat Reader. В папке "ACRORD" компакт-диска содержатся необходимые установочные файлы. Для установки этих программ откройте папку "Мой компьютер" → CD/DVD-дискковод → папку "ACRORD" и дважды нажмите необходимый вам язык.

чтение руководства пользователя

Файлы руководства пользователя записаны на компакт-диске, входящем в комплект поставки. Установите этот компакт-диск в привод вашего ПК. После этого автоматически откроется веб-страница компакт-диска (только для операционной системы Windows). Если веб-страница не открывается автоматически, откройте директорию с файлом руководства пользователя. Откройте папку "Мой компьютер" → CD/DVD-дискковод → Запустить файл Index.htm".

ПРОСМОТР КРАТКОГО РУКОВОДСТВА

Для быстрого и простого доступа к сведениям о телевизоре на нем можно просмотреть краткое руководство.

- 1 Нажмите GREEN (зеленую) кнопку, чтобы ознакомиться с упрощенной инструкцией по применению.
- 2 Для возврата к просмотру ТВ в нормальном режиме, нажмите кнопку EXIT.

NETCAST

МЕНЮ NETCAST

Эти услуги предоставляются отдельным контент-провайдером.

Посетите веб-сайт контент-провайдера для получения подробной информации об услугах. (Некоторые руководства по предоставлению контента могут быть не предоставлены, в зависимости от контент-провайдера).

Набор источников в меню NetCast может различаться в зависимости от страны.

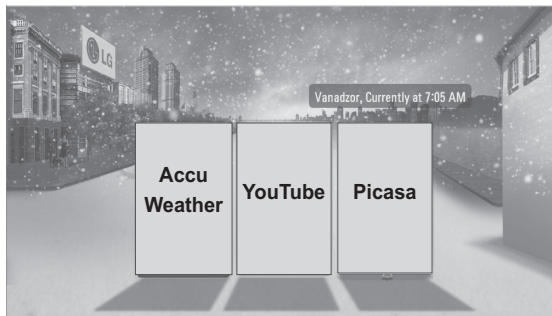

1 Выберите пункт меню **NETCAST**.



2 Наслаждайтесь работой с **AccuWeather**, **Picasa** или **YouTube**.

! ПРИМЕЧАНИЕ

- ▶ Список результатов поиска может отличаться в зависимости от просмотра с экрана телевизора или через веб-браузер компьютера.
- ▶ Настройки данного телевизора не влияют на качество воспроизведения YouTube.
- ▶ Воспроизведение видео может прекратиться, приостановиться или буферизироваться в зависимости от скорости широкополосного доступа.

Мы рекомендуем минимальную скорость доступа 1,5 Мбит/с. Для наилучшего воспроизведения требуется скорость доступа 4,0 Мбит/с. Иногда скорость широкополосного соединения изменяется в зависимости от состояния сети интернет-провайдера. Обратитесь к вашему интернет-провайдеру, если у вас возникли проблемы со скоростью и надежностью подключения, или если вы хотите увеличить скорость соединения. Многие провайдеры предлагают различные скорости широкополосного доступа.

- ▶ Для ознакомления с руководством пользователя, предоставленным поставщиком содержимого, перейдите по адресу <http://www.lg.com>.
- ▶ Для просмотра метода активации Orange или maxdome, выберите руководство Orange, maxdome на компакт-диске (только для Франции или Германии).
- ▶ Для услуг, которые требуют пароля, с ПК зарегистрируйтесь на соответствующем сайте услуги, а затем введите предоставленный пароль с телевизора для получения разнообразных функций.
- ▶ При нажатии красной кнопки появляется меню Настройки, где можно указать нужный город. Теперь в фоне NetCast будет отображаться погода указанного города.

- Нажмите на **Красную** кнопку для переключения на погоду в регионе.
- Для возврата к нормальному режиму просмотра ТВ нажмите кнопку **EXIT**.

3D-ИЗОБРАЖЕНИЕ (Только 42/47LX6***)

ТЕХНОЛОГИЯ 3D

Данный телевизор поддерживает 3D-изображение при наличии 3D-вещания или при подключении к совместимому устройству, например к проигрывателю Blu-ray 3D. Такое устройство необходимо для просмотра телевизора в 3D. Телевизор 3D формирует два отдельных изображения для каждого глаза. Для просмотра этих изображений в формате 3D необходимы 3D-очки.

Просмотр 3D-изображения

▲ Внимание

- ▶ При просмотре 3D-изображения важно учитывать эффективный угол обзора и соответствующее расстояние. Предпочтительный угол обзора 120° (при расстоянии просмотра 2 м), а расстояние 2–7 м. Если вы превысите этот угол и расстояние, вы не увидите эффекта 3D-изображения. Просмотр 3D-изображений может быть невозможным при просмотре из положения лежа.
- ▶ Просмотр 3D-изображения со слишком близкого расстояния или в течение долгого периода времени может повредить зрение. Если вы чувствуете, что ваши глаза устали, приостановите просмотр 3D-изображений и снимите 3D-очки для отдыха.
- ▶ Просмотр телевизора или видеоигр, включающих в себя 3D-изображения, с применением 3D-очков в течение длительного периода времени может вызвать сонливость, головные боли и усталость глаз. Если у вас возникли любые из этих симптомов, приостановите просмотр 3D-телевизора, снимите 3D-очки и немного отдохните.
- ▶ Беременным женщинам, пожилым людям и лицам, страдающим болезнями сердца и нервной системы, следует воздерживаться от просмотра 3D телевидения.
- ▶ Не используйте функцию 3D-изображения и 3D-очки во время перемещения или ходьбы. Просмотр 3D-изображений или ношение 3D-очков при перемещении или ходьбе может привести к травмам в результате столкновения с предметами, спотыкания и/или падения.
- ▶ Некоторые 3D-изображения могут вызвать у вас желание резко пригнуться или уклониться от изображения. Поэтому не рекомендуется смотреть 3D-телевидение вблизи хрупких предметов или объектов, которые можно легко опрокинуть.
- ▶ Не разрешайте детям в возрасте до 5 лет смотреть 3D-телевидение. Это может отрицательно повлиять на их зрение.
- ▶ **Предупреждение о приступах в результате фотосенсибилизации.**

❗ ПРИМЕЧАНИЕ

- ▶ Для просмотра 3D-телевидения необходимо надеть 3D-очки. Для получения наилучших результатов воспользуйтесь фирменными 3D-очками LG. 3D-изображения могут отображаться неправильно при использовании другой марки 3D-очков. Перед использованием 3D-очков ознакомьтесь с инструкцией по эксплуатации.
- ▶ После включения телевизора может потребоваться несколько секунд для калибровки.
- ▶ Если отвести взгляд от телевизора, а затем вернуться к нему, может потребоваться некоторое время, прежде чем вы снова увидите изображение в 3D.

У некоторых зрителей под воздействием определенных факторов, таких как мерцающий свет или изображение, как в телевизоре так и видеоигре, могут возникнуть приступы эпилепсии. Если вы или кто-либо в вашей семье страдаете эпилепсией или судорогами, перед просмотром 3D-видео проконсультируйтесь с врачом.

Если при просмотре 3D видео или после него у вас появились головокружение, периодически теряется способность воспринимать визуальную информацию, если объекты перед глазами стали нечеткими или нестабильными, возникли непроизвольные движения, конвульсии, потеря сознания, замешательство, потеря ощущения направления или тошнота, немедленно прервите просмотр 3D видео и обратитесь к врачу. Родители должны контролировать своих детей, включая подростков, так как они могут быть более чувствительны к воздействию эффекта 3D-телевидения.

Для снижения риска припадков в результате фотосенсибилизации воспользуйтесь следующими рекомендациями.

- Делайте частые перерывы в просмотре 3D телевидения.
- Людям, у которых один глаз видит хуже другого, не рекомендуется просмотр телевизора до проведения соответствующей коррекции зрения.
- При просмотре располагайтесь так, чтобы ваши глаза находились на одном уровне с 3D-экраном, воздерживайтесь от просмотра телевизора на очень близком расстоянии.
- Не просматривайте 3D-изображения, если вы устали или больны, а также в течение длительного периода времени.
- Не носите 3D-очки для любых других целей, кроме просмотра 3D-изображений на 3D-телевизоре.
- Некоторые зрители могут чувствовать себя дезориентированными после просмотра 3D-телевидения. По этой причине после просмотра 3D-телевидения сосредоточьтесь и ориентируйтесь в пространстве перед перемещением.

- ▶ При просмотре при флуоресцентном освещении с 3-линейным спектром изображение может немного мерцать (50–60 Гц). В таких случаях рекомендуется выключить свет.
- ▶ При наличии препятствия между телевизором и 3D-очками 3D-изображение может не отображаться должным образом.
- ▶ Не используйте телевизор в непосредственной близости от других электронных устройств и ИК-оборудования.
- ▶ В аналоговом телевидении 3D-изображение не поддерживается.

3D-ИЗОБРАЖЕНИЕ

ИСПОЛЬЗОВАНИЕ 3D-ОЧКОВ

- ▶ 3D-очки приобретаются отдельно. Инструкции по эксплуатации см. в руководстве для 3D-очков.
- ▶ Не используйте 3D-очки вместо очков для коррекции зрения, солнечных очков или защитных очков.
- ▶ Не храните 3D-очки при повышенной или пониженной температуре.
- ▶ Не роняйте какие-либо объекты на 3D-очки. Не роняйте и не сгибайте очки.
- ▶ Так как линзы 3D-очков легко поцарапать, их необходимо чистить только мягкой тканью. Перед очисткой ткань отряхните очки от пыли. В противном случае они могут поцарапаться.

ДИАПАЗОН ПРОСМОТРА 3D-ИЗОБРАЖЕНИЙ

Размер телевизора, угол обзора и другие характеристики могут повлиять на расстояние и угол просмотра.

Расстояние для просмотра	2 м - 7 м
Угол обзора	120° (при просмотре на расстоянии 2 м)

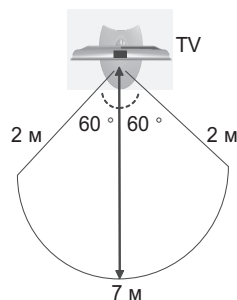

ПРОСМОТР 3D-ИЗОБРАЖЕНИЙ

1 Воспроизведение видео, созданного в 3D.

Далее приведены сведения о поддерживаемых изображениях.

	Сигнал	Разрешение	Частота горизонтальной развертки (кГц)	Частота вертикальной развертки (Гц)	Поддерживаемый формат 3D-видео
Вход HDMI	720p	1280x720	45	60	Сверху и снизу, По бокам
			89,9/90	59,94/60	HDMI (версии 1.4 с 3D) пакетирование кадров
			37,5	50	Сверху и снизу, По бокам
			75		HDMI (версии 1.4 с 3D) пакетирование кадров
	1080i	1920X1080	33,75	60	Сверху и снизу, По бокам
			28,125	50	
	1080p	1920X1080	67,50	60	Сверху и снизу, По бокам, Шахматы, Последовательные кадры
			56,250	50	Сверху и снизу, По бокам
			27	24	Сверху и снизу, По бокам, Шахматы
			53,95/54	23,98/24	HDMI (версии 1.4 с 3D) пакетирование кадров
			33,75	30	Сверху и снизу, По бокам, Шахматы
Вход USB	1080p	1920X1080	33,75	30	Сверху и снизу, По бокам, Шахматы, МРО(фотографии)
	Сигнал				Поддерживаемый формат 3D-видео
DTV	720p, 1080i				Сверху и снизу, По бокам

Для 3D-видео в формате кадровых пакетов HDMI (версии 1.4 с 3D) автоматически включается режим 3D.

Для воспроизведения видео в 3D медиафайлы и проигрыватель должны поддерживать пакетирование кадров HDMI (V. 1.4 с 3D).

Видео в формате пакетирования кадров HDMI (V. 1.4 с 3D) отображается в формате 3D автоматически.



После выбора формы, как показано на экране телевизора, наденьте 3D-очки.



3D-ИЗОБРАЖЕНИЕ



или Выберите **Настройка влево/вправо**.

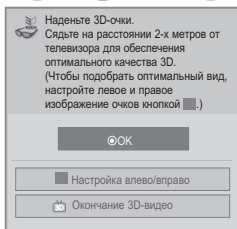

Выберите **Лев./Прав.** или **Прав./Лев.**.
Выберите экран с 3D-видео, имеющий наилучшее качество.

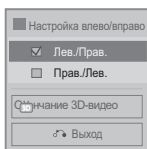

- Чтобы вернуться в нормальный режим работы телевизора, нажмите кнопку **3D**.

! ПРИМЕЧАНИЕ

- ▶ При выборе режима 3D индикатор питания автоматически выключится.
- ▶ При просмотре 3D-изображений параметры видео/аудио в меню недоступны для настройки.
- ▶ Некоторые меню также недоступны при просмотре телевидения в 3D.
- ▶ Можно только выбрать режим «Стандартный → Кино → Игра» с помощью кнопки **РЕЖИМ AV** на пульте ДУ. **По умолчанию для РЕЖИМА AV** установлено **Стандартный** при воспроизведении видео в 3D.
- ▶ При включении 3D-эффекта во время использования 2D-источника функция 3D не будет работать должным образом.
- ▶ При переключении каналов цифрового ТВ режим 3D-изображения выключается автоматически.
- ▶ Во время просмотра цифрового ТВ 2D в формате 3D изображение может отображаться неправильно.
- ▶ 3D-эффект виден, когда правильно выбран 3D-режим для входного 3D-сигнала, поступающего на телевизор.
- ▶ Функция экономии энергии недоступна при воспроизведении изображения 3D.
- ▶ При воспроизведении файлов MPO (файлы 3D-камеры) режим 3D-изображения включается автоматически.
- ▶ При воспроизведении файла *.mpo (файл 3D-камеры) с помощью BGM необходимо заранее установить режим полноэкранный отображения фотографий для пути содержимого BGM, который не является файлом *.mpo (файл 3D-камеры).
- ▶ При включении режима 3D для изображения устанавливается режим «Стандартный», а режим экономии энергии выключается.

ПРИМЕЧАНИЯ ДЛЯ ПРОСМОТРА 3D-ИЗОБРАЖЕНИЯ В 3D-ВЕЩАНИИ (* В аналоговом телевидении 3D-изображение не поддерживается.)

При переключении 2D-изображения в режим 3D с помощью кнопки 3D на пульте дистанционного управления на экране может возникнуть эффект наложения.

- Отключите 3D-изображение с помощью кнопки 3D.
- Режим 3D изображения будет отключен автоматически при переключении канала.

Если экран делится на лев./прав. или вверх/вниз при переключении каналов

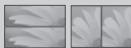

- Этот канал поддерживает режим 3D-изображения. Выберите тип 3D-изображения на экране, нажав кнопку 3D на пульте дистанционного управления.

Если ваши глаза болят или экран выглядит размытым во время просмотра 3D-изображений

- Нажмите кнопку L/R SELECT на пульте дистанционного управления и выберите L/R или R/L, чтобы подобрать наиболее подходящий режим для просмотра 3D-изображений.

ПРОСМОТР ПРОГРАММЫ / УПРАВЛЕНИЕ ПРОГРАММАМИ

ВКЛЮЧЕНИЕ И ВЫКЛЮЧЕНИЕ ТЕЛЕВИЗОРА

Если телевизор будет включен, эти функции можно будет использовать..

- 1 Сначала подключите кабель питания. телевизор перейдет в режим ожидания.
- 2 Чтобы включить телевизор, находящийся в режиме ожидания, нажмите кнопки $\odot/1$, **INPUT**, **P** \wedge \vee , **Цифровые кнопки (От 0 до 9)** или цифровые кнопки на пульте дистанционного управления. (Эта функция доступна не во всех странах.)

ИНИЦИАЛИЗАЦИЯ ПРИ ВКЛЮЧЕНИИ

- 1 Если после включения телевизора на экране отображается меню функций, то можно задать **Язык**, **Настройка режима**, **Индикатор питания** (Когда вы выбрали **Домашний просмотр** из **Настройка режима** только для моделей LED LCD TV), **Страна** (Кроме 32/37/42LE49**, 32/37/42/47/55LE59**, 32/37/42/47/55LE79**, 42/47/55LE89**, 32/37/42LD49**, 32/37/42/47/55LD69**, 32/42/47LD79**, 32/37/42LD89**, 42/47LX69**) или **Часовой пояс** (Когда в качестве страны выбрана Россия) или **Устан. пароль** (если в разделе Страна выбрана Франция), **Автопоиск**.

ПРИМЕЧАНИЕ:

- Если меню было закрыто до завершения начальной настройки, меню начальной настройки можно будет вызвать снова.
- Для перехода от текущего сообщения на экране к предыдущему нажмите кнопку **BACK**.
- Для стран с неподтвержденными стандартами цифрового телевидения вещания, некоторые функции цифрового телевидения, в зависимости от среды вещания, могут не работать.
- Режим «Домашний просмотр» - оптимальная настройка для домашнего помещения, установлен на телевизоре по умолчанию.
- Режим «Магазин демо» - оптимальная настройка для помещения магазина. При изменении пользователем настроек качества отображаемой картинке, в режиме «Магазин демо» через некоторое время происходит сброс до настройки качества отображаемой картинке, установленной изготовителем.
- Режим изображения — «Home Use» (Домашний просмотр) или «Store Demo» Магазин демо — может быть изменен с помощью настройки «Mode Setting» (Настройка режима) в меню **OPTION (ОПЦИИ)**.
- Если в разделе Страна выбрана Франция, то пароль меняется с "0", "0", "0" на "1", "2", "3", "4".

Установка батарей

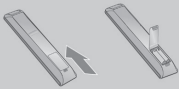

- Откройте крышку отсека для батарей с задней стороны пульта дистанционного управления.
- Вставьте две батареи типа AAA 1,5 В, соблюдая полярность ("плюс" к "плюсу", "минус" к "минусу"). Не вставляйте старые или использованные батареи вместе с новыми.
- Закройте крышку.
- Чтобы снять аккумуляторы, выполните указания по установке аккумуляторов в обратном порядке.

приобретается отдельно

Для наилучшего функционирования дополнительные принадлежности могут быть заменены или модифицированы без уведомления. Обратитесь к вашему дилеру для покупки таких изделий.

Данные устройства работают только с совместимыми ЖК-телевизорами, ЖК-телевизорами с LED подсветкой компании LG.

Беспроводной проигрыватель мультимедиа Media Box

Адаптер Wireless LAN for Broadband/DLAN



(Кроме 32/37/42LD4**)

ПРИЛОЖЕНИЕ

ОБСЛУЖИВАНИЕ

Можно избежать преждевременного появления неполадок. Тщательная и регулярная чистка могут продлить срок службы телевизора.

Перед чисткой не забудьте отключить питание и отсоединить кабель питания от розетки.

Чистка экрана

- 1 Есть хороший способ защиты экрана от пыли. Намочите мягкую ткань теплой водой с добавлением небольшого количества смягчителя ткани или средства для мытья посуды. Отожмите тряпочку почти досуха и протрите экран.
- 2 Уберите с экрана излишки влаги и не включайте телевизор, пока экран полностью не высохнет.

Чистка корпуса

- Удаляйте пыль и грязь с корпуса мягкой, сухой, негрубой тканью.
- Не используйте влажную ткань.

Длительное неиспользование

⚠ ВНИМАНИЕ

- ▶ Если вы долгое время не будете использовать телевизор (например, во время отпуска), рекомендуется отключить его от розетки, чтобы избежать повреждения из-за разряда молнии или скачка напряжения.

Использование ферритового сердечника (Данный аксессуар прилагается к телевизору не для всех стран.)

Ферритовый сердечник может использоваться для уменьшения электромагнитных колебаний при подключении кабеля питания. Чем ближе ферритовый сердечник подходит к штекеру, тем он лучше.



Плотно установите штекер в разъем.

ВЕС

МОДЕЛИ		32LD4***	37LD4***	42LD4***
		32LD480-ZB 32LD490-ZB	37LD480-ZB 37LD490-ZB	42LD480-ZB 42LD490-ZB
Вес	с подставкой	9,1 кг	12,5 кг	15,1 кг
	без подставки	8,1 кг	10,8 кг	13,5 кг
МОДЕЛИ		32LE4***	37LE4***	42LE4***
		32LE4800-ZB 32LE4900-ZB	37LE4800-ZB 37LE4900-ZB	42LE4800-ZB 42LE4900-ZB
Вес	с подставкой	12,4 кг	14,6 кг	17,0 кг
	без подставки	10,6 кг	12,1 кг	14,5 кг

- В целях повышения качества продукта данные спецификации могут изменяться без предварительного уведомления.

МОДЕЛИ		32LE5***		37LE5***	
		32LE5500-ZA 32LE5500-N-ZA 32LE5800-ZA 32LE5900-ZA	32LE5510-ZB 32LE5510-N-ZB 32LE5810-ZB 32LE5910-ZB	37LE5500-ZA 37LE5500-N-ZA 37LE5800-ZA 37LE5900-ZA	37LE5510-ZB 37LE5510-N-ZB 37LE5810-ZB 37LE5910-ZB
Вес	с подставкой	12,7 кг	12,7 кг	15,6 кг	15,6 кг
	без подставки	10,5 кг	10,5 кг	12,8 кг	12,8 кг
МОДЕЛИ		42LE5***		47LE5***	
		42LE5500-ZA 42LE5500-N-ZA 42LE5800-ZA 42LE5900-ZA	42LE5510-ZB 42LE5510-N-ZB 42LE5810-ZB 42LE5910-ZB	47LE5500-ZA 47LE5500-N-ZA 47LE5800-ZA 47LE5900-ZA	47LE5510-ZB 47LE5510-N-ZB 47LE5810-ZB 47LE5910-ZB
Вес	с подставкой	19,5 кг	19,5 кг	22,9 кг	22,9 кг
	без подставки	16,7 кг	16,7 кг	19,6 кг	19,6 кг
МОДЕЛИ		55LE5***		32LE7***	
		55LE5500-ZA 55LE5500-N-ZA 55LE5800-ZA 55LE5900-ZA	55LE5510-ZB 55LE5510-N-ZB 55LE5810-ZB 55LE5910-ZB	32LE7500-ZA 32LE7500-N-ZA 32LE7800-ZA 32LE7900-ZA	32LE7510-ZB 32LE7510-N-ZB 32LE7810-ZB 32LE7910-ZB
Вес	с подставкой	34,5 кг	34,5 кг	14,8 кг	14,8 кг
	без подставки	28,8 кг	28,8 кг	11,7 кг	11,7 кг
МОДЕЛИ		37LE7***		42LE7***	
		37LE7500-ZA 37LE7500-N-ZA 37LE7800-ZA 37LE7900-ZA	37LE7510-ZB 37LE7510-N-ZB 37LE7810-ZB 37LE7910-ZB	42LE7500-ZA 42LE7500-N-ZA 42LE7800-ZA 42LE7900-ZA	42LE7510-ZB 42LE7510-N-ZB 42LE7810-ZB 42LE7910-ZB
Вес	с подставкой	18,8 кг	18,8 кг	23,2 кг	23,2 кг
	без подставки	14,7 кг	14,7 кг	19,1 кг	19,1 кг
МОДЕЛИ		47LE7***		55LE7***	
		47LE7500-ZA 47LE7500-N-ZA 47LE7800-ZA 47LE7900-ZA	47LE7510-ZB 47LE7510-N-ZB 47LE7810-ZB 47LE7910-ZB	55LE7500-ZA 55LE7500-N-ZA 55LE7800-ZA 55LE7900-ZA	55LE7510-ZB 55LE7510-N-ZB 55LE7810-ZB 55LE7910-ZB
Вес	с подставкой	27,5 кг	27,5 кг	39,6 кг	39,6 кг
	без подставки	23,0 кг	23,0 кг	33,5 кг	33,5 кг
МОДЕЛИ		42LE8***		47LE8***	
		42LE8500-ZA 42LE8500-N-ZA 42LE8800-ZA 42LE8900-ZA	42LE8510-ZB 42LE8510-N-ZB 42LE8810-ZB 42LE8910-ZB	47LE8500-ZA 47LE8500-N-ZA 47LE8800-ZA 47LE8900-ZA	47LE8510-ZB 47LE8510-N-ZB 47LE8810-ZB 47LE8910-ZB
Вес	с подставкой	27,2 кг	27,2 кг	31,6 кг	31,6 кг
	без подставки	23,1 кг	23,1 кг	27,0 кг	27,0 кг

- В целях повышения качества продукта данные спецификации могут изменяться без предварительного уведомления.

ПРИЛОЖЕНИЕ

МОДЕЛИ		55LE8***		32LD6***	
		55LE8500-ZA 55LE850N-ZA 55LE8800-ZA 55LE8900-ZA	55LE8510-ZB 55LE851N-ZB 55LE8810-ZB 55LE8910-ZB	32LD650-ZC 32LD650N-ZC 32LD680-ZC 32LD690-ZB	32LD651-ZB 32LD651N-ZB 32LD681-ZB 32LD691-ZB
Вес	с подставкой	43,8 кг	43,8 кг	9,8 кг	9,8 кг
	без подставки	35,8 кг	35,8 кг	8,7 кг	8,7 кг
МОДЕЛИ		37LD6***		42LD6***	
		37LD650-ZC 37LD650N-ZC 37LD680-ZC 37LD690-ZB	37LD651-ZB 37LD651N-ZB 37LD681-ZB 37LD691-ZB	42LD650-ZC 42LD650N-ZC 42LD680-ZC 42LD690-ZB	42LD651-ZB 42LD651N-ZB 42LD681-ZB 42LD691-ZB
Вес	с подставкой	12,8 кг	12,8 кг	15,5 кг	15,5 кг
	без подставки	11,2 кг	11,2 кг	13,9 кг	13,9 кг
МОДЕЛИ		47LD6***		55LD6***	
		47LD650-ZC 47LD650N-ZC 47LD680-ZC 47LD690-ZB	47LD651-ZB 47LD651N-ZB 47LD681-ZB 47LD691-ZB	55LD650-ZC 55LD650N-ZC 55LD680-ZC 55LD690-ZB	55LD651-ZB 55LD651N-ZB 55LD681-ZB 55LD691-ZB
Вес	с подставкой	20,3 кг	20,3 кг	33,0 кг	33,0 кг
	без подставки	18,3 кг	18,3 кг	29,8 кг	29,8 кг
МОДЕЛИ		32LD7***		42LD7***	
		32LD750-ZA 32LD750N-ZA 32LD780-ZA 32LD790-ZA	32LD751-ZB 32LD751N-ZB 32LD781-ZB 32LD791-ZB 32LD752-ZD	42LD750-ZA 42LD750N-ZA 42LD780-ZA 42LD790-ZA	42LD751-ZB 42LD751N-ZB 42LD781-ZB 42LD791-ZB 42LD752-ZD
Вес	с подставкой	10,2 кг	10,2 кг	16,5 кг	16,5 кг
	без подставки	8,8 кг	8,8 кг	13,8 кг	13,8 кг
МОДЕЛИ		47LD7***		32LD8***	
		47LD750-ZA 47LD750N-ZA 47LD780-ZA 47LD790-ZA	47LD751-ZB 47LD751N-ZB 47LD781-ZB 47LD791-ZB 47LD752-ZD	32LD840-ZA / 32LD840N-ZA 32LD880-ZA / 32LD890-ZA	
Вес	с подставкой	20,9 кг	20,9 кг	10,0 кг	
	без подставки	18,2 кг	18,2 кг	8,6 кг	
МОДЕЛИ		37LD8***		42LD8***	
		37LD840-ZA / 37LD840N-ZA 37LD880-ZA / 37LD890-ZA		42LD840-ZA / 42LD840N-ZA 42LD880-ZA / 42LD890-ZA	
Вес	с подставкой	13,9 кг		16,5 кг	
	без подставки	11,3 кг		13,9 кг	
МОДЕЛИ		42LX6***		47LX6***	
		42LX6500-ZD / 42LX650N-ZD 42LX6800-ZD / 42LX6900-ZD		47LX6500-ZD / 47LX650N-ZD 47LX6800-ZD / 47LX6900-ZD	
Вес	с подставкой	19,5 кг		22,9 кг	
	без подставки	16,7 кг		19,6 кг	

- В целях повышения качества продукта данные спецификации могут изменяться без предварительного уведомления.

УСТРАНЕНИЕ НЕИСПРАВНОСТЕЙ

Устройство не работает.	
Не работает пульт дистанционного управления	<ul style="list-style-type: none"> ■ Проверьте, нет ли между устройством и пультом дистанционного управления какого-нибудь предмета, создающего преграду. ■ Проверьте правильность установки батарей ("+" к "+", "-" к "-")? ■ Замените батареи.
Неожиданно выключается питание	<ul style="list-style-type: none"> ■ Возможно, установлен таймер перехода в энергосберегающий режим (Таймер сна). ■ Проверьте настройки питания. Возможен отказ питания. ■ Если телевизор включен и отсутствует входной сигнал, он автоматически выключится через 15 минут.

Не работает функция видео.	
Нет звука, Нет изображения	<ul style="list-style-type: none"> ■ Проверьте, включено ли устройство. ■ Попробуйте другой канал. Проблема может быть в передаче. ■ Убедитесь в том, что кабель питания вставлен в розетку. ■ Проверьте направление и местоположение антенны. ■ Проверьте настенную розетку. Попробуйте подключить к ней другое устройство.
После включения питания изображение появляется не сразу	<ul style="list-style-type: none"> ■ Это нормально. Пока идет процесс включения, изображения не должно быть. Но если изображение не появляется в течение 5 минут, обратитесь в сервисный центр.
Отсутствие цвета, плохие цвета или плохая картинка	<ul style="list-style-type: none"> ■ Настройте в меню цвет (Color). ■ Между устройством и видеомаягнитофоном должно быть достаточное расстояние. ■ Попробуйте другой канал. Проблема может быть в передаче. ■ Проверьте, правильно ли подсоединены видеокабели. ■ Активируйте любую функцию, чтобы вернуть яркость изображения.
Горизонтальные или вертикальные полосы, дрожащее изображение	<ul style="list-style-type: none"> ■ Проверьте, нет ли помех от работающего электроприбора или электроинструмента.
Плохой прием на некоторых каналах	<ul style="list-style-type: none"> ■ Возможны проблемы на передающей станции или с кабелем. Настройтесь на другую станцию. ■ Слабый сигнал со станции. Переориентируйте антенну для приема сигнала более слабой станции. ■ Поищите возможные источники помех.
Линии или штрихи на изображении	<ul style="list-style-type: none"> ■ Проверьте антенну (переориентируйте ее).
Иллюстрация, демонстрирующая подключение HDMI, отсутствует.	<ul style="list-style-type: none"> ■ Убедитесь, что используется высокоскоростная кабель HDMI. В противном случае изображение на экране может мерцать или отсутствовать. Используйте высокоскоростной кабель HDMI.

Проблема с настройками PICTURE (Картинка).	
Когда пользователь изменяет настройки картинки, через определенное время для телевизора автоматически устанавливаются первоначальные настройки.	<ul style="list-style-type: none"> ■ Это значит, что для телевизора в данный момент включен режим «Магазин демо». Чтобы переключиться в режим «Домашний просмотр», выполните следующие действия: В меню телевизора выберите «ОПЦИИ -> Настройка режима -> Домашний просмотр». Теперь включен режим Домашний просмотр.



ПАЙДАЛАНУШЫҒА НҰСҚАУ
Сұйық кристалды теледидар /
LED бар CҚ теледидар

Теледидарды іске қосар алдында осы нұсқауды мұқият оқып шығып, келешекте пайдалануыңызға сақтап қойыңыз.

Қауіпсіздік техникасы ережелері



- Құрылғыны пайдаланар алдында осы қауіпсіздік ережелерін зер салып оқып шығуыңызды өтінеміз.
- Бұл нұсқаулықтағы суреттер сіз сатып алған құрылғыдан сәл басқаша болуы мүмкін, себебі, олар тек нұсқаулар түсінікті болу үшін көмек ретінде берілген.

- ▲ ЕСКЕРТУ** Егер сіз ескерту хабарын назарға алмасаңыз, қатты жарақат алуыңыз мүмкін немесе тіпті жазатайым оқиға немесе өлімге соқтыру қаупі бар.
- ▲ АБАЙ БОЛЫҢЫЗ** Егер сіз ескерту хабарын назарға алмасаңыз, сіз жеңіл жарақат алуыңыз мүмкін немесе құрылғыға зақым келуі мүмкін.

Құрылғыны орнату кезіндегі сақтық шаралары

▲ ЕСКЕРТУ

 Электр жылтықтары сияқты жылу көздерінен алыс ұстаның.

- Өйтпесе электр тоғы соғуы, өрт шығуы, құрылғы дұрыс жұмыс істемеуі немесе пішіні бүлгінуі мүмкін.

 Құрылғы дымқыл тартуы мүмкін ванна бөлмесі сияқты қандай да бір ылғалды жерде оны пайдаланбаңыз.

- Өйтпесе бұл өрт шығуына немесе электр тоғы соғуына себеп болуы мүмкін.

 Егер сіз монитордан түпін иісін немесе басқа иіс сезсеңіз немесе бетен дыбыс естисеңіз, қуат көзіне қосу сымын ажыратыңыз да, қызмет көрсету орталығына хабарласыңыз.

- Егер сіз тиісті сақтық шараларын қабылдамастан пайдалана берсеңіз, электр тоғы соғуы немесе өрт шығуы мүмкін.

▲ АБАЙ БОЛЫҢЫЗ

 Егер сіз құрылғыны жерге құлатып алсаңыз немесе оның қорабы сынса, оны өшіріп, қуат көзіне қосу сымын ажыратыңыз.

- Егер сіз тиісті сақтық шараларын қабылдамастан пайдалана берсеңіз, электр тоғы соғуы немесе өрт шығуы мүмкін. қызмет көрсету орталығына хабарласыңыз.

 Құрылғыны тура түскен күн сәулесінен аулақ ұстаның.

- Құрылғыға зақым келуі мүмкін.

 Осы құрылғыны кітап шкафы немесе сөре сияқты құрастырмалы қондырғының ішіне қоймаңыз.

- Желдетілу талап етіледі.

Электр қуатына қатысты сақтық шаралары

▲ ЕСКЕРТУ

 Қуат көзі кабелін жерге қосылған ток көзіне жалғауды ұмытпаңыз.

- Олай болмаса сізді электр соғуы немесе жарақат алуыңыз мүмкін.

 Қуат көзі ашасын дымқыл қолмен ұстамансыз. Сонымен бірге, егер аша істікшесі дымқыл немесе шаң басқан болса, қуат көзі ашасын Әбден құрғатыңыз немесе шаңын сүртіңіз.

- Олай етпесеңіз, артық ылғалдың сапдарынан сізді электр тоғы соғуы мүмкін.

 Дауыл соққан немесе найзағай жарқыраған кезде қуат көзі сымын немесе сигнал кабелін ажыратып қойыңыз.

- Олай болмаса сізді электр соғуы немесе өрт шығуы мүмкін.

▲ АБАЙ БОЛЫҢЫЗ

 Қуат көзіне қосу сымын оратылып, бұратылып, қысылып, есікке қыстырылып немесе үстінен басылып қалу сияқты физикалық немесе механикалық зақымнан сақтаңыз. Өсіресе ашаларға, қабырғалық розеткаларға және сым электр аспабынан шығатын жер ерекше назар аударыңыз.

Бұл құрылғы айнаымалы ток қабыға шығысына қосылу кезде құрылғыны ҚОСУ арқылы өшіретін болсаңыз да, ол айнаымалы ток қорегінен ажыратылмайды.

Құрылғыны жылжитқан кездегі сақтық шаралары

▲ ЕСКЕРТУ

 Құрылғыны токтан ажыратуды ұмытпаңыз. Құрылғыны жылжитпас бұрын барлық сымдарды шешіп тастауды ұмытпаңыз.

- Өйтпесе сізді электр тоғы соғуы немесе өнімге зақым келуі мүмкін.

▲ АБАЙ БОЛЫҢЫЗ

 Құрылғыны жылжитқан кезде оны соғып алмаңыз.

- Өйтпесе сізді электр тоғы соғуы немесе өнімге зақым келуі мүмкін.

Панелін алдыңғы жаққа қаратуды ұмытпаңыз және оны жылжитқанда екі қолмен ұстаның.

- Егер сіз құрылғыны құлатып алсаңыз, зақымданған құрылғы электр тоғы соғуына немесе өрт шығуына себеп болуы мүмкін. Жөндеу үшін қызмет көрсету орталығына хабарласыңыз.

Құрылғыны пайдалану кезіндегі сақтық шаралары

▲ ЕСКЕРТУ

 Құрылғыны өз бетінше бөлшектемеңіз, жөндемеңіз және өзгертіңіз.

- Өйткені өрт шығуы немесе электр тоғы соғуы мүмкін.
- Тексеру дәлдеу немесе жөндеу үшін қызмет көрсету орталығына хабарласыңыз.

 Өрт шығу не электр тоғы соғу қатерін азайту үшін осы құрылғыға жаңбыр не ылғал типібеніз.

Бұл аппаратқа өштененің тамшылауына не шашырауына жол бермеу керек және аппараттың үстіне ваза сияқты ішінде сұйықтық бар заттар қоюға болмайды.

 Кез келген ағымдық жөндеуге байланысты білікті қызмет көрсетуші мамандарға жүгінің.

Ағымдық жөндеу құрылғыға кез келген түрде зақым келген жағдайда, мысалы, қуат көзіне қосу сымы немесе ашасы зақымданғанда, құрылғының ішіне сұйық зат ағып кетсе немесе қатты заттар түсіп кеткенде, құрылғыға жаңбыр немесе ылғал тисе, ол дұрыс жұмыс істемесе немесе құлап кеткен жағдайда қажет болады.

ТЕЛЕДИДАР БЕЙНЕБЕТИНДЕГІ “БЕЙНЕНІҢ КҮЙІП КЕТУІ/ КҮЙІП КЕТУДІҢ” АЛДЫН АЛУ ҮШІН МАҢЫЗДЫ АПАРАТ

- Егер орнатылған бейне (мысалы, логотип, бейнебет мәзірлері, бейне ойын, компьютер дисплейі және телемәтін беттері) теледидарда ұзақ уақыт бойы көрсетілсе, оның ізі бейнебетте уақытша қалып қояуы мүмкін. Бұл құбылыс “бейненің күйіп кетуі” немесе “күйіп кету” деген атаумен белгілі. Бейненің күйіп кетуіне дайындаушы келіпді берілмейді.

- Бейненің күйіп кетуін алдын алу үшін орнатылған бейненің теледидар бейнебетіне шамадан тыс уақыт көрсетіліп тұруына жол бермеңіз (СКД үшін 2 немесе одан көп сағат, плазмалық теледидар үшін 1 немесе одан да көп сағат).

- Егер 4:3 бейне пішімі төңешімім ұзақ уақыт бойы қолданытын болсаңыз, бейненің күйіп кетуі теледидардың кең бейнебеттік пішім аумағында да пайда болуы мүмкін.

ДАЙЫНДЫҚ

КЕРЕК-ЖАРАҚТАР

Теледидармен бірге төмендегі керек-жарақтардың қоса жеткізілгеніне көз жеткізіңіз. Егер қандай да бір керек бөлшек жетпейтін болса, осы құрылғыны сатып алған дүкендегі сатушіға хабарласыңыз.

■ Көрсетілген бейне ТД көрсетілгеннен өзгешеленуі мүмкін.

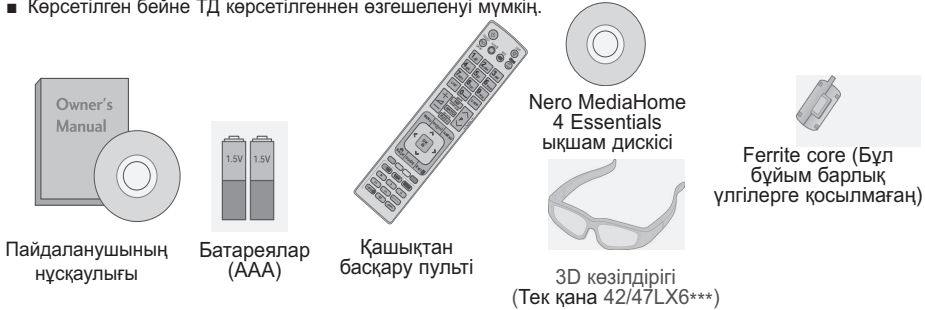

Пайдаланушының нұсқаулығы

Батареялар (AAA)

Қашықтан басқару пульты

Nero MediaHome 4 Essentials ықшам дискісі

Ferrite core (Бұл бұйым барлық үлгілерге қосылмаған)

3D көзілдірігі (Тек қана 42/47LX6***)

Бұл бұйым барлық үлгілерге қосылмаған



Тазартқыш шүберек
Бейнебетті шүберекпен тазалаңыз.

* Құрылғының бетінен дақты немесе саусақтың іздерін кетіру үшін таза матаны пайдаланыңыз. Сондай қатты баспаңыз. Абайлы болыңыз, өйткені шектен тыс жігер сызаттың пайда болуына және беттің түсі жоюылына әкеледі.

тазалау шүберектері (қолғап)
(Тек қана 32/37/42/47/55LE75**, 32/37/42/47/55LE78**, 32/37/42/47/55LE79**)

Сыртқы бетінде дақ немесе саусақ ізі болса, өнімнің сыртына арналған тазалау шүберегімен (қолғаппен) ақырын ғана сүртіңіз.

Алдыңғы жақтауды тазалау үшін тазалау шүберегіне 1-2 рет су шашқаннан кейін бір бағытта ақырын ғана сүртіңіз. Тазалағаннан кейін қалған ылғалды сүртіңіз. Ылғалдан жақтауда дақтар пайда болуы мүмкін.

32/37/42LE4***, 32/37/42/47/55LE5***, 32/37/42/47/55LE75**, 32/37/42/47/55LE78**, 32/37/42/47/55LE79**, 42/47/55LE8***, 42/47LX6***

1-бұранда (Тек қана 32LE4***, 32LE5***) (6-бетті қараңыз)

Кабель ұстатқыш (5-бетті қараңыз)

Құрамдас бөліктің екі жақты кабелі, екі жақты AV кабелі

(Тек қана 32/37/42/47LE5***, 32/37/42/47LE75**, 32/37/42/47LE78**, 32/37/42/47LE79**, 42/47LX6***) x 8 (M4 x 16)	(Тек қана 42/47/55LE8***) x 8 (M4 x 20)	(Тек қана 55LE5***, 55LE75**, 55LE78**, 55LE79**) x 4 (M4 x 24)	(Тек қана 32LE4***) x 4 (M4 x 22)	(Тек қана 37/42LE4***) x 4 (M4 x 24)	(Тек қана 32/37/42LE4***) x 4 (M4x16)
--	---	---	---	--	---

подставка үшін болт (4-бетті қараңыз)

32/37/42LD4***, 32/37/42/47/55LD6***, 32/42/47LD7***, 32/37/42LD8***

x 8
подставка үшін болт (4-бетті қараңыз)

1-бұранда (Тек қана 32/37/42LD4***, 32/37/42LD6***, 32/42LD7***, 32/37/42LD8***) (6-бетті қараңыз)

немесе
Қорғаныш жабын (6-бетті қараңыз)

Ток көзіне қосу сымы

Қазақша

ДАЙЫНДЫҚ

НЕГІЗГІ ҚОСЫЛЫМ

■ Көрсетілген бейне ТД көрсетілгеннен өзгешеленуі мүмкін
 Үстелүсті тіреуішін жинаған кезде бұранданың толық тартылғанын тексеріңіз. (Егер толық тартылмаса, бұйым орнатылғаннан кейін бұйымды алға еңкейтеуге болады.) Егер сіз бұранданы артық күшпен тартсаңыз, бұранда тарту бөлігінен ауытқуы мүмкін

Тек қана 32/37/42LE4***, 32/37/42/47/55LE5***,
 32/37/42/47/55LE75**, 32/37/42/47/55LE78**,
 32/37/42/47/55LE79**, 42/47/55LE8***, 42/47LX6***

1 Бейнебетті бүлінуден қорғау үшін ТД бейнебетін жастыққа төмен қаратып қойыңыз.

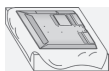

2 Тірек корпусының өлкімдерін теледидардың тірек негізімен бірге жинаңыз. Осы кезде Тіреуішті ұстап тұратын бұрандаларды мықтап бекітіңіз.



M4 X 24
 (Тек қана 55LE5***,
 55LE75**, 55LE78**,
 55LE79**)



M4 X 16
 (Тек қана
 32/37/42/47LE5***,
 32/37/42/47LE75**,
 32/37/42/47LE78**,
 32/37/42/47LE79**,
 42/47LX6***)



Тұрғы таянышы



Тірек негізі



M4 X 22
 (Тек қана 32LE4***)



M4 X 24
 (Тек қана
 37/42LE4***)



M4 X 20
 (Тек қана
 42/47/55LE8***)

3 ТД-ды көрсетілгендей құрастырыңыз.

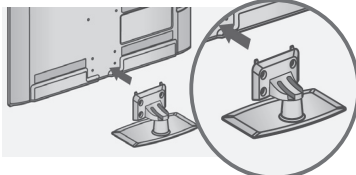

4 Тұғырдың артқы қақпағының бөлшектерін теледидарға жалғаңыз.

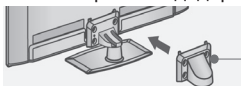

Тұғырдың
 артқы
 қақпағы

5 ТД артқы бөлігіндегі саңылауларды пайдалана отырып, 4 болтты қауіпсіз түрде бекітіңіз.

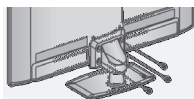

M4 X 16

(Тек қана 32/37/42/47/55LE5***,
 32/37/42/47/55LE75**,
 32/37/42/47/55LE78**,
 32/37/42/47/55LE79**,
 42/47LX6***)



M4 X 20

(Тек қана
 42/47/55LE8***)



M4 X 16

(Тек қана
 32/37/42LE4***)

Тек қана 32/37/42LD4***,
 32/37/42/47/55LD6***, 32/42/47LD7***,
 32/37/42LD8***

1 Бейнебетті бүлінуден қорғау үшін ТД бейнебетін жастыққа төмен қаратып қойыңыз.

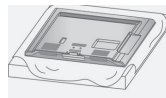

2 Тірек корпусының бөліктерін теледидардың тірек негізімен бірге жинаңыз.

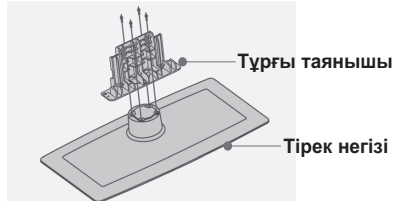

Тұрғы таянышы

Тірек негізі

3 ТД-ды көрсетілгендей құрастырыңыз.

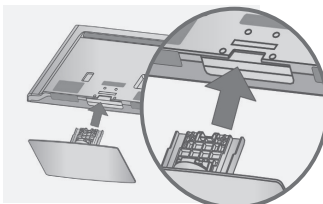

4 ТД артқы бөлігіндегі саңылауларды пайдалана отырып, 4 болтты қауіпсіз түрде бекітіңіз.

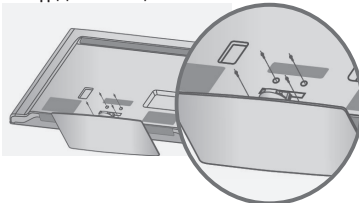

5 Тұғырдың артқы қақпағының бөлшектерін теледидарға жалғаңыз. (Тек қана 32/42/47LD7***, 32/37/42LD8***)

Тұғырдың
 артқы
 қақпағы

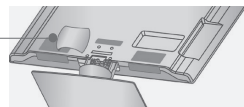

КАБЕЛЬДІ ОРНАЛАСТЫРУ ҮШІН АРТҚЫ ҚАҚПА

■ Көрсетілген бейне ТД көрсетілгеннен өзгешеленуі мүмкін

Тек қана 32/37/42LE4***,
32/37/42/47/55LE5***, 32/37/42/47/55LE75**,
32/37/42/47/55LE78**, 32/37/42/47/55LE79**,
42/47/55LE8***, 42/47LX6***

- 1 Электр қуаты сымын теледидардың артқы бетіндегі кабель ұстағышпен ұстатып қойыңыз. Ол қуат кабелінің байқаусызда ажыратылуынан сақтайды.

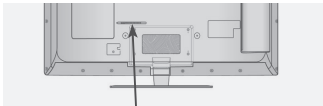

Кабель ұстағыш

- 2 Кабельдерді қажетінше қосып болғаннан соң көрсетілгендей етіп КАБЕЛЬ ҰСТАҒЫШТЫ орнатыңыз және кабельдерді жинаңыз

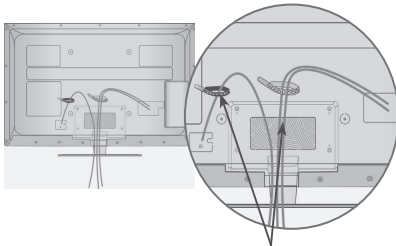

Кабель ұстағыш

⚠ НАЗАР

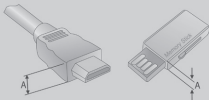

- ▶ HDMI кабелімен (тек HDMI IN 4) / USB құрылғысымен байланыс жақсы болуы үшін, қалыңдығы төменде көрсетілгендей болатын өнімді пайдаланыңыз. (тек 32/37/42LE4***, 32/37/42/47/55LE5***, 32/37/42/47/55LE75**, 32/37/42/47/55LE78**, 32/37/42/47/55LE79**, 42/47/55LE8***, 42/47LX6***)

*A ≤ 10 мм

Тек қана 32/37/42LD4***,
32/37/42/47/55LD6***, 32/42/47LD7***,
32/37/42LD8***

- 1 Кабельдерді қажетінше жалғаңыз. Қосымша жабдықтарды қосу үшін Сыртқы жабдықтарды орнату бөлімін қараңыз.

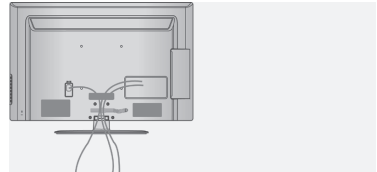

- 2 КАБЕЛЬДІ БАСҚАРУ қысқышын көрсетілгендей етіп ашыңыз.

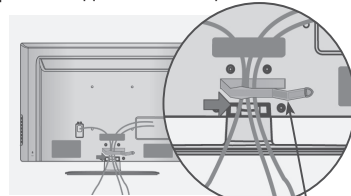

КАБЕЛЬ БАСҚАРУ ҚҰРАЛЫ

- 3 Көрсетілгендей КАБЕЛЬДІ БАСҚАРУ ҚЫСҚЫШЫН реттеңіз.

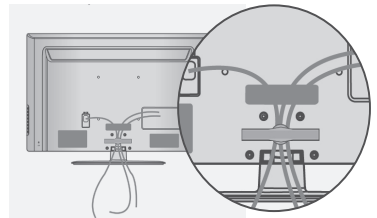

! ЕСКЕРІМ

- ▶ ТД кетеру үшін КАБЕЛЬ БАСҚАРУ ҚҰРАЛЫН қолданбаңыз.
- Егер жабдық құласа, ол сынып қалуы мүмкін, Ал сіз - жазақат алуыңыз мүмкін.

ДАЙЫНДЫҚ

ТЕЛЕДИДАРДЫ ҮСТЕЛГЕ ТІРКЕУ

(Тек қана 32LE4***, 32LE5***, 32/37/42LD4***, 32/37/42LD6***, 32/42LD7***, 32/37/42LD8***)

- Көрсетілген бейне ТД көрсетілгеннен өзгешеленуі мүмкін.

Теледидарды үстелге қойғанда, оның алға немесе артқа қисаймауын қадағалаңыз, әйтпесе жарақат алуыңыз немесе құрылғыны зақымдауыңыз мүмкін. Тек қоса берілген бұранданы пайдаланыңыз.

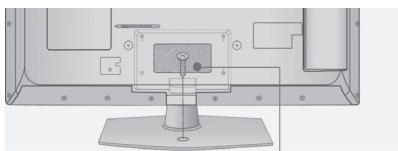

1-бұранда (өнім бөлшектері ретінде ұсынылады)

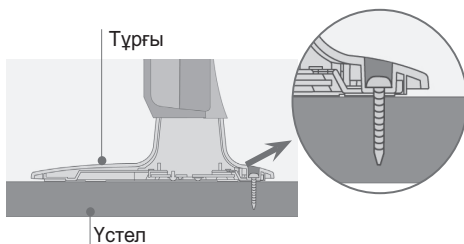

❗ ЕСКЕРТУ

- ▶ Келесі модель еңкею және топса мүмкіндіктері жоқ тұрақты бекітілген тіректі модель болып табылады, сондықтан тым көп күш салу құрылғыны зақымдауы мүмкін.

ТОПСАЛЫ ТҮҒЫР

- Көрсетілген бейне ТД көрсетілгеннен өзгешеленуі мүмкін.

Теледидарды орнатқаннан кейін өзіңізге көруге ыңғайлы 20 градуста оны солға немесе оңға бұрап қолмен келтіре аласыз..

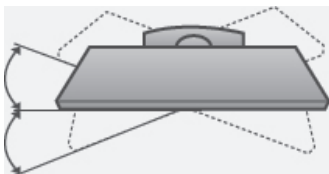

ҮСТЕЛ ҮСТІНЕ ҚОЙЫЛАТЫН ТҮРҒЫНЫ ОРНАТУ

- Көрсетілген бейне ТД көрсетілгеннен өзгешеленуі мүмкін

Дұрыс желдетілуі үшін теледидардың жан-жағынан 10 см бос жер қалдырыңыз.

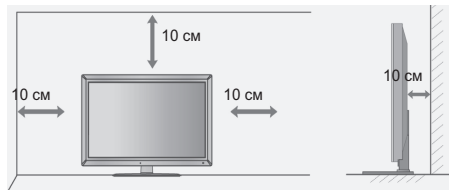

АСТЫҢҒЫ ТАҒАН ҚОЛДАНБАУ

Тек қана 32/37/42LD4***, 32/37/42/47/55LD6***, 32/42/47LD7***, 32/37/42LD8***

- Көрсетілген бейне ТД көрсетілгеннен өзгешеленуі мүмкін.

Қабырғада орнатылатын құрылғыны орнатқанда, қорғаныш қақпағын пайдаланыңыз. **PROTECTION COVER (Қауіпсіздік қақпағын)** дыбыс шыққанға дейін енгізіп басыңыз.



ҚАУІПСІЗДІК ЖҮЙЕСІ

- Бұл функция барлығы модуль үшін мүмкін емес.
- Көрсетілген бейне ТД көрсетілгеннен өзгешеленуі мүмкін.

Теледидар Kensington Security System қауіпсіздік жүйесі үшін, панелдің артында орналасқан ажыратқышпен жабдықталған. Kensington Security System жүйесінің кабелін төменде көрсетілгендей қосыңыз. Kensington Security System жүйесін пайдалану және орнату туралы толық мәлімдеулерді Kensington Security System жүйесімен жеткізілетін пайдаланушының нұсқауында қараңыз. Толық мәлімдеулерді сайтта қараңыз <http://www.kensington.com>, компанияның басты бетінде Kensington компаниясы. Kensington компаниясы қымбат электрондық жабдықтаулар үшін қауіпсіздік жүйесімен сауда сатық жасайды, мысалы ноутбуктер мен сұйықкристаллы проекторлар.

❗ ЕСКЕРІМ

- ▶ Kensington Security System жүйесі жеткізуге кірмейтін қосымша жабдықтау болады.
- ▶ Егер теледидар суық болып көрінсе, онда оны қосқан кезде кішкене жыпылықтаулы болуы мүмкін. Бұл кәдімгідей, теледидармен бәрі де дұрыс.
- ▶ Кейбір нүктелі ақаулар экранда кішкентай қызыл, жасыл немесе көк болып көрінеді дақтар. Бірақ олар монитордың жұмыс сапасына әсер етпейді.
- ▶ СК-экранға тереңге талаптаныңыз және ұзақ уақыт кезеңі бойынша оған саусақтарды ұстамаңыз. Бұл экранда уақытша бұрмалаулар болуына әкеледі.

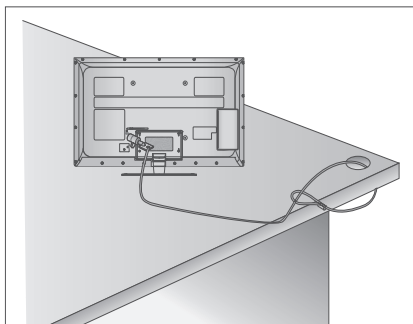

МҰҚИЯТ ОРНАТУ КЕҢЕСІ

- ТД Қауіпсіздігін күшейту және қабырғаны қауіпсіз ұстау үшін қажетті құрамдастарды сатып алуыңыз қажет.
- ТД-ды қозғау кезінде оны құлатпау үшін қабырғаға жақын орналастырыңыз.
- Төменде көрсетілген нұсқаулар ТД орнатудың анағұрлым қауіпсіз жолы: оны тартқанда алға құлап қалу мүмкіндігін алдын ала отырып, ТД-ды қабырғаға орнату. Бұл ТД-дың алдыңғы беттен құлап, бұзылуының алдын алады. Бұл ТД-ды бұзылудан қорғайды. Балалардың ТД үстіне шығуына немесе таянуына жол бермеңіз.

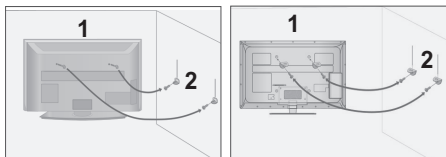

- 1 Суретте көрсетілгендей құлақты болттардың көмегімен немесе кронштейндердің көмегімен және ТД үшін болттармен орнатқыш қабырғасына бекітіңіз. (Егер ТД қапталында болттар болса, оларды босатыңыз.)
* Құлақты винттерді немесе ТД кронштейнерлері үшін винттерді қосыңыз және оларды жоғарғы тесікке тығыз бұраңыз.
- 2 Винттердің көмегімен қабырғадағы кронштейндерді нақты етіп бекітіңіз. Кронштейн биіктігін теңестіріңіз.

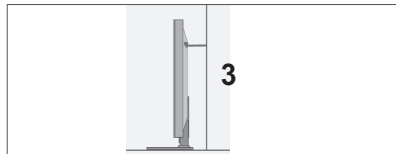

- 3 Тура ұстау үшін өнімді мықты арқанмен байлаңыз. Бауды қабырға мен құрылғының ортасында көлденең тартулы тұратындай етіп байласа, мықтырақ болады.

❗ ЕСКЕРІМ

- ▶ Құрылғыны басқа орынға ауыстырмас бұрын әуелі бауды шешіп алыңыз.
- ▶ Құрылғының мөлшері мен салмағын көтере алатындай үлкен әрі мықты ұстағыш немесе қаптама пайдаланыңыз.
- ▶ Құрылғыны пайдалану қауіпсіз болу үшін қабырғаға орнатылған кронштейннің биіктігі құрылғының биіктігімен бірдей болуын қамтамасыз етіңіз.

ДАЙЫНДЫҚ

- Теледидарды түрлі тәсілдермен орнатуға болады, мысалы, қабырғаға, үстел үстіне және т.б.
- Теледидар келбеу жағдайда жұмыс істеуге есептелген.

ЖЕРГЕ ҚОСУ

Электр тоғы соқпас үшін өткізгішті жерге қосуды ұмытпаңыз. Егер жерге қосуға мүмкіндік болмаса, бөлек автоматикалық сөндіргішті орнату үшін білікті электрикке жолығыңыз. Жабдықты телефон кабеліне қосуға, найзағай төтенше немесе газ трубасына жерге қосуға тырыспаңыз.



ҚАБЫРҒАҒА ОРНАТУ: КӨЛДЕНЕҢ ОРНАТУ

- ТД қабырғаға орнатылатын кезде LG Brand қабырғаға орнатылатын тіреуіш қапсырманың қолданылуын ұсынамыз.
- VESA стандарттарын қолдайтын қабырғаға орнатылатын тіреуіш қапсырманы сатып алуыңызды ұсынамыз.
- LG қабырғаға орнатуды білікті кәсіби орнатушы жүзеге асыруын ұсынады.

! ЕСКЕРІМ

- ▶ Қабырға тіркеуіші қатты қабырғаға жерге перпендикуляр орнатылуы керек.
- ▶ Егер төбеге немесе қисайтылған қабырғаға орнатылатын болса, арнайы қабырға бекіткіш қолданылуы керек.
- ▶ Қабырғаға бекіткіш бекітілуі тиіс бет ТД құрылғысының салмағын көтеруге жеткілікті түрде мықты болуы тиіс, мысалы, темірбетон, табиғи жыныс, кірпіш және бос блоктан жасалған.
- ▶ Орнатылатын болт түрі мен ұзындығы қолданылған қабырға тіреуішіне байланысты болады. Қосымша ақпарат алу үшін бекітумен бірге берілетін нұсқауларынан қараңыз.
- ▶ LG дұрыс емес орнатуға қатысты мүлікке немесе ТД-ға қандай да бір жайсыз оқиғалар немесе зиян үшін жауапты емес:
 - VESA стандарттарына сай емес қабырғаға тіреуіш қолданылған жағдайда.
 - Болттың бетке дұрыс емес бекітілуінен ТД-ның құлауы және адамға жеке зақым келтіруі
 - Ұсынылған орнату әдісін орындамай

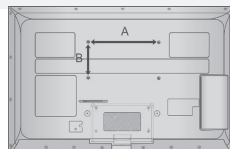
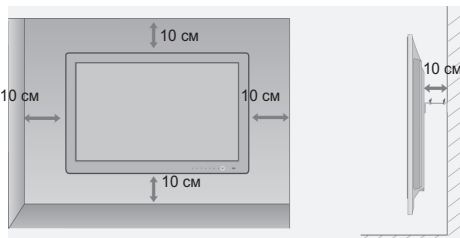

Үлгі	VESA (А, В)	Стандарт Болт	Көлемі
32LE4***	200 * 100	M4	4
37/42LE4***	200 * 200	M6	4
32LE5***	200 * 100	M4	4
37/42/47LE5***	200 * 200	M6	4
55LE5***	400 * 400	M6	4
32LE75**, 32LE78**, 32LE79**	200 * 100	M4	4
37/42/47LE75**, 37/42/47LE78**, 37/42/47LE79**	200 * 200	M6	4
55LE7***	400 * 400	M6	4
42/47LE8***	200 * 200	M6	4
55LE8***	400 * 400	M6	4
32LD4***	200 * 100	M4	4
37/42LD4***	200 * 200	M6	4
32LD6***	200 * 100	M4	4
37/42/47LD6***	200 * 200	M6	4
55LD6***	400 * 400	M6	4
32LD7***	200 * 100	M4	4
42/47LD7***	200 * 200	M6	4
42/47LX6***	200 * 200	M6	4
32LD8***	200 * 100	M4	4
37/42LD8***	200 * 200	M6	4

Бөлей сатып алынады

Қабырғаға орнатылған тіреуіш қапсырма

LSW100B немесе LSW100BG LSW200B немесе LSW200BG LSW400B немесе DSW400BG немесе DSW400BG

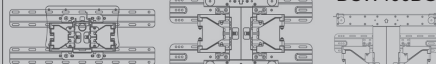

(32LE4***, 32LE5***, 32LE7***, 32LD4***, 32LD6***, 32LD7***, 32LD8***)

(37/42LE4***, 37/42/47LE5***, 37/42/47LE7**, 42/47LE8***, 37/42LD4***, 37/42/47LD6***, 42/47LD7***, 37/42LD8***, 42/47LX6***)

(55LE5***, 55LE7***, 55LE8***, 55LD6***)

ҚҰРЫЛҒЫҢЫЗДЫ ҚОСУ

- Көрсетілген бейне ТД көрсетілгеннен өзгешеленуі мүмкін.
- Қосымша жабдықты қосу үшін CD Нұсқаудағы Сыртқы жабдықты Орнату бөліміне қараңыз.

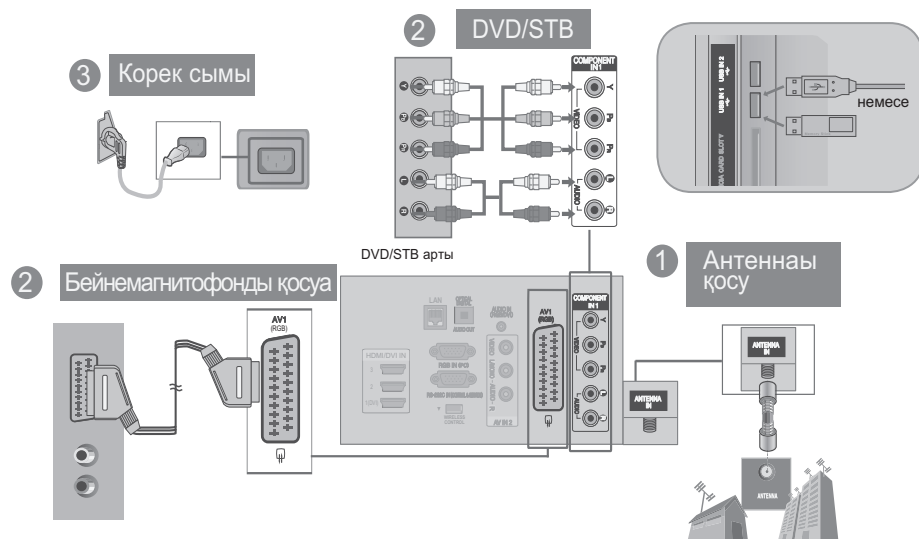

Пайдаланушының кеңейтілген басшылығы, қайсыда осы LG теледидарының қосымша функциялары сипатталған, ықшам-дискіде электрондық түрде бар. Оны оқып шығу үшін, керек файлды жеке компьютердің (ЖК) көмегімен ашыңыз CD-ROM дискіенгізушімен жабдықталған.

ЫҚШАМ-ДИСКІДЕ ПАЙДАЛАНУШЫНЫҢ НҰСҚАУЛЫҒЫН ҚАРАУ

Ықшам-дискіден пайдаланушының нұсқаулығын қарастыру үшін компьютерде Adobe Acrobat Reader бағдарламасы орнатулы болу керек. Дискідегі ACROD қалтасында орнату бағдарламасы бар. Бағдарламаны орнату үшін, таңдаңыз "My Computer" (Менің компьютерім) → LG қалтасы → "ACROD" қалтасы → және талап етілген тілді екі рет нұқыңыз.

Пайдаланушының нұсқаулығын қарау

Жеткізілген ықшам-дискіде пайдаланушы нұсқаулығының электрондық нұсқасы бар. Ықшам-дискті компьютердің дискенгізгішіне салыңыз. Біраз уақыттан кейін ықшам-дискіден веб-бет автоматты ашылады (тек қана ОС Windows үшін). Егер веб-бет автоматты пайда болмаса, пайдаланушы нұсқаулығының файлын ашыңыз Ашыңыз "My computer" (Менің компьютерім) → "LG" қалтасы → және "index.htm" файлды екі рет нұқыңыз.

ҚАРАПАЙЫМ НҰСҚАУЛЫҚТЫ ҚАРАУ ҮШІН

Теледидардағы қарапайым нұсқаулықты қарап шығу арқылы ТД ақпаратына оңай және тиімді кіруіңізге болады.

- 1 GREEN (жасыл) түймешікті басыңыз, сонда сіз Simple Manual (жай ғана қолмен) мәзірін тексере аласыз.
- 2 Қалыпты теледидарды қарауға оралу үшін EXIT (КЕЛЕСІ) түймешігін басыңыз.

NETCAST

NetCast мәзірі

Бұл қызметтерді әр түрлі мазмұн провайдерлері қамтамасыз етеді.

Қызметтері туралы арнайы мәлімет алу үшін мазмұн провайдерінің веб-сайтын қараңыз. (Алайда, мазмұн провайдерлеріне байланысты кейбір мазмұн нұсқаулықтары берілмеуі мүмкін).

NetCast мәзір тармақтары елге қарай басқаша болуы мүмкін.

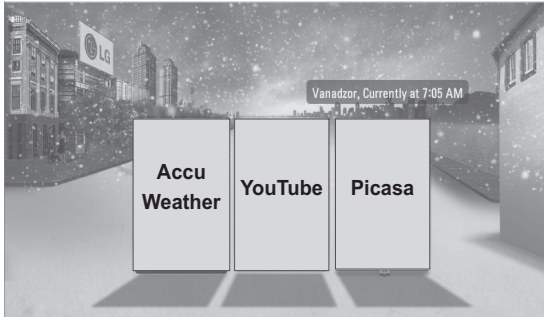

NETCAST мәзір тармағын таңдаңыз.



AccuWeather, **Picasa** немесе **YouTube** пайдалануға мүмкіндік алыңыз.

! ЕСКЕРІМ

- ▶ Теледидардан ізделген бейнелер тізімі компьютердегі веб-браузерден ізделген бейнелер тізімінен өзгешелеу болуы мүмкін.
- ▶ Осы теледидардың параметрлері YouTube сайтының ойнату сапасына әсер етпейді.
- ▶ Кең жолақты желі жылдамдығына байланысты ойнатылып жатқан бейнелер кідіртулі, тоқтатылуы немесе буферизация орын алуы мүмкін.
Жылдамдығы ең төмен 1,5 Мбит/с болатын байланыс ұсынылады. Тиімді түрде ойнату үшін 4,0 Мбит/с жылдамдығы қажет. Кейде кең жолақты желі жылдамдығы интернет провайдерінің желі жағдайына байланысты өзгеруі мүмкін. Үзілмейтін әрі жылдам байланысқа қол жеткізу қиынға соққанда немесе байланыс жылдамдығын арттыру қажет болғанда интернет провайдеріне хабарласыңыз. Интернет провайдерлері бірнеше кең жолақты желі жылдамдықтарын ұсынады.
- ▶ Мазмұн провайдері берген пайдаланушы нұсқаулығын қарау үшін <http://www.lg.com> веб-торабына кіріңіз.
- ▶ Orange немесе maxdome қызметтерін қосу әдісін көру үшін ықшам диск нұсқаулығындағы (тек француз немесе неміс тілінде) Orange, maxdome тармақтарын таңдаңыз.
- ▶ Кіруді қажет ететін қызмет үшін компьютер көмегімен веб-торалтағы қолданбалы қызметке қосылып, теледидар арқылы кіріңіз де, түрлі қосымша функцияларды тамашалаңыз.
- ▶ Қызыл түймешікті басып Орнату функциясымен қажетті қаланы орнатқанда, NetCast фоны таңдалған қала ауа райына қатысты орнатылады.

- Аймақтың ауа райын көру үшін **RED** («Қызыл») түймені басыңыз
- Қалыпты теледидарды қарауға оралу үшін **EXIT(КЕЛЕСІ)** түймешігін басыңыз.

3D БЕЙНЕЛЕУ (Тек қана 42/47LX6***)

3D ТЕХНОЛОГИЯСЫ

Бұл теледидар 3D тарату арқылы немесе Blu-ray 3D ойнатқышы сияқты үйлесімді құрылғыға қосылғанда 3D форматында көрсете алады. Теледидарды 3D форматта көру үшін осындай құрылғы керек. 3D теледидары әрбір көз үшін пішімделген екі бөлек суретті көрсетеді. Бұл бейнелерді 3D форматта көру үшін, көруші 3D көзілдірігін киюі керек.

3D бейнелеуді көру

▲ ЕСКЕРТУ

- ▶ 3D бейнелерді көргенде теледидарды тиімді көру бұрышынан және тиісті қашықтықтан көру маңызды. Тиісті бұрыш – 120° (көру қашықтығы 2м (6,5 фт)) және қашықтық 2м – 7м (6,5 – 22,9 фт) болғанда. Осы көру бұрышынан немесе қашықтығынан ассаңыз, 3D бейнелеуі көрінбеуі мүмкін. Бұған қоса, жатып көргенде 3D бейнелері көрсетілмеуі мүмкін.
- ▶ 3D бейнелерін тым жақын қашықтықтан немесе ұзақ уақыт бойы көрсеніз, ол көру қабілетіңізге зиян тигізуі мүмкін. 3D бейнелерін көргенде қандай да көз ауруын сезсеніз, көрсетілімді тоқтатып, 3D көзілдірікті шешіп, демалыңыз.
- ▶ Ұзақ уақыт бойы 3D көзілдірікпен 3D бейнелерін теледидардан көру немесе 3D бейне ойындарын ойнау ұйқышылдыққа, бас ауруына және/немесе көздің шаршауына әкелуі мүмкін. Осы белгілердің кез келгенін сезсеніз, 3D көрсетілімін тоқтатып, 3D көзілдірікті шешіп, демалыңыз.
- ▶ Жүкті әйелдер, көрі, жүрек ауруы бар адамдар немесе ұйқышылдық жиі болатын адамдар 3D теледидарын көрмеуі керек.
- ▶ 3D бейнелеуді немесе 3D көзілдірікті жүргенде немесе орын ауыстырғанда пайдаланбаңыз. Орын ауыстырғанда 3D бейнелеуді және көзілдірікті пайдалану заттарға соғысу, сүрну және/немесе құлау нәтижесінде жарақат тигізуі мүмкін.
- ▶ Кейбір 3D бейнелеуде бейнеде көрсетілген суреттен басыңызды июіңіз немесе тартып қалуыңыз мүмкін. Сондықтан, 3D теледидарды тез сынатын немесе құлату оңай заттардың жанында көрмеу керек.
- ▶ 5 жасқа толмаған балаларға 3D теледидарын көрсетпеңіз. Бұл олардың көру қабілетіне әсер етуі мүмкін.
- ▶ **Фотосенсибилизациялық пароксизм ескертуі.** Кейбір көрушілер теледидардағы немесе бейне

ойындардағы жыпылықтайтын жарық немесе сурет сияқты факторлар болғанда пароксизм ауруына немесе эпилепсияға ұшырауы мүмкін. Сізде немесе жанұяңыздағы біреуде эпилепсия немесе пароксизм ауруы бар болса, 3D теледидарды көрмес бұрын, дәрігермен кеңесіңіз.

Бас айналса немесе жай ауырса, алдындағы көріністер ауысса немесе өзгере бастаса, көздің немесе булшық еттің тартылуы сияқты көздің немесе беттің тұрақсыздығы пайда болса, еріктен тыс әрекеттер жасалса, сіңір тартылса, естен тану, шатасу, бағыттан адасу, тырысу немесе жүрек айну орын алса, 3D көрсетілімін тоқтатып, дәрігермен кеңесіңіз. Ата-аналар балаларда, сонымен қатар жасөспірімдерде осы белгілерді бақылауы керек, өйткені олардың 3D теледидарды көру әсерлеріне сезімталдығы жоғарырақ болуы мүмкін.

Фотосенсибилизациялық пароксизм қаупін келесі әрекеттердің көмегімен азайтуға болады.

- 3D теледидарды көргенде жиі үзілістер жасаңыз.
- Әр көзіңіз көру қабілеті екі түрлі адамдар теледидарды көруін түзету шараларын қолданғаннан кейін көруі керек.
- Теледидарды көздеріңіз 3D экранымен бір деңгейде болатындай көріңіз және теледидарға тым жақын отырмаңыз
- Шаршағанда немесе аурып тұрғанда 3D бейнелерін көрмеңіз және ұзақ уақыт бойы көруден сақтаныңыз.
- 3D көзілдірікті 3D теледидарда 3D бейнелеуді көруден басқа ешбір мақсатта қимеңіз
- Кейбір көрушілер 3D теледидарды көргеннен кейін бағыттан адасуы мүмкін. Сондықтан, 3D теледидарды көргеннен кейін қозғалмас бұрын қайта орналасқаныңызды біліп алыңыз.

① ЕСКЕРІМ

- ▶ Теледидарды 3D форматта көру үшін 3D көзілдірікті киюі керек. Ең жақсы нәтижеге жету үшін LG маркалы 3D көзілдірігін киюі керек. Басқа маркалы 3D көзілдірікті пайдаланғанда, 3D бейнелеу тиісті түрде көрсетілмеуі мүмкін. 3D көзілдірікті пайдалану бойынша нұсқауларды 3D көзілдірік нұсқаулығынан қараңыз
- ▶ Теледидарды қосқаннан кейін теледидардың лайықтауына бірнеше секунд кетуі мүмкін.
- ▶ Теледидардан басқа жаққа қарап, көздеріңізді қайтадан 3D бағдарламаға қайтарғанда, 3D бейнелеуді көру үшін бір сәт кетуі мүмкін.
- ▶ 3D бейнелеуі толқын ұзындығы 3 түрлі шамның флуоресцентті жарығында (50 - 60 Гц) немесе магниттік флуоресценттік шамның астында (50 - 60 Гц) көрсетілгенде, теледидар экраны біраз дірілдеуі мүмкін. Мұндай жағдайларда, жарықты өшіру ұсынылады.
- ▶ Теледидар мен 3D көзілдірік арасында кедергі болса, 3D бейнелеу тиісті түрде көрсетілмеуі мүмкін.
- ▶ Теледидарды басқа элекtronдық және инфрақызыл жабдықтың жанында пайдаланбаңыз.
- ▶ Аналогтық теледидарда 3D бейнелеу жұмыс істемейді.

3D БЕЙНЕЛЕУ

3D КӨЗІЛДІРІКТІ ПАЙДАЛАНҒАНДА

- ▶ 3D көзілдірік бөлек сатылады. Пайдалану бойынша нұсқауларды 3D көзілдірік нұсқаулығынан қараңыз.
- ▶ Түзететін, күнге қарсы немесе қорғайтын көзілдіріктің орнына 3D көзілдірікті пайдаланбаңыз.
- ▶ 3D көзілдірікті ыстық немесе суық жерлерде сақтамаңыз.
- ▶ 3D көзілдірікке заттарды түсірмеңіз. Көзілдірікті түсірмеңіз немесе майыстырмаңыз.
- ▶ 3D көзілдірік линзалары тез сызылатындықтан, тек жұмсақ матамен тазалаңыз. Матаны пайдалану алдында бүкіл шаңды қағыңыз, өйткені көзілдірік тез сызылады.

Қазақша

3D БЕЙНЕЛЕУДІ КӨРУ АУҚЫМЫ

Теледидар өлшемі, көру бұрышы және басқа жағдайлар көру қашықтығы мен көру бұрышын өзгертуі мүмкін.

Көру қашықтығы	2 м - 7 м
Көру бұрышы	120 ° (көру қашықтығы 2 м болғанда)

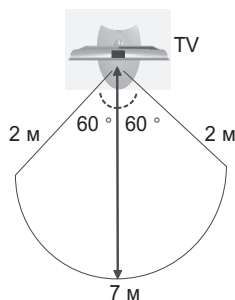

3D БЕЙНЕЛЕУДІ КӨРУ

1 3D форматта жасалған бейнені ойнатыңыз.

Қолдау көрсетілетін бейнелеу туралы мәліметтерді төменде берілген.

	Дабыл	Ажыратымдылық	Көлденең Жилік (кГц)	Тік жылдық(Гц)	Ойнатылатын 3D бейне пішіні
HDMI кіріс ұясы	720p	1280x720	45	60	Үсті және асты, Жанынан жанына
			89,9/90	59,94/60	HDMI (3D мүмкіндігі бар 1.4 нұсқасы) Frame Packing пішіні
			37,5	50	Үсті және асты, Жанынан жанына
			75		HDMI (3D мүмкіндігі бар 1.4 нұсқасы) Frame Packing пішіні
	1080i	1920X1080	33,75	60	Үсті және асты, Жанынан жанына
			28,125	50	
	1080p	1920X1080	67,50	60	Үсті және асты, Жанынан жанына, Тексергіш тақтасы, Кадрлерді бір-бірлеп көрсету
			56,250	50	Үсті және асты, Жанынан жанына
			27	24	Үсті және асты, Жанынан жанына, Тексергіш тақтасы
			53,95/54	23,98/24	HDMI (3D мүмкіндігі бар 1.4 нұсқасы) Frame Packing пішіні
USB кіріс ұясы	1080p	1920X1080	33,75	30	Үсті және асты, Жанынан жанына, Тексергіш тақтасы
			33,75	30	Үсті және асты, Жанынан жанына, Тексергіш тақтасы, MPO(фото)
	Дабыл				Ойнатылатын 3D бейне пішіні
DTV	720p, 1080i				Үсті және асты, Жанынан жанына

Қазақша

HDMI (3D мүмкіндігі бар 1.4 нұсқасы) Frame Packing пішінінде енгізілген 3D бейнесінің бергіші үшін ол автоматты түрде 3D пішініне ауысады.

3D форматта ойнату үшін мультимедиа мазмұн және ойнатқыш HDMI (V. 1.4 with 3D) Frame Packing форматын қолдауы керек.

HDMI (V. 1.4 with 3D) Frame Packing форматында кіретін бейне 3D экранға автоматты түрде ауыстырылады.



Теледидар экранында көрсетілгендей пішін таңдалған соң, 3D көзілдірігін тағыңыз.



3D БЕЙНЕЛЕУ



Оңға/солға реттеу пәрменін таңдаңыз.

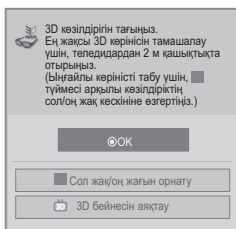

Сол жақ/Оң жақ немесе Оң жақ/Сол жақ параметрін таңдаңыз.

Жақсырақ көрініс беретін 3D бейне экранын таңдаңыз.

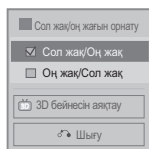

• Қалыпты теледидар көру режиміне қайту үшін, **3D** түймесін басыңыз.

! ЕСКЕРТУ

- ▶ 3D режимді таңдасаңыз, «Қуат көрсеткіші» автоматты түрде өшіріледі.
- ▶ 3D бейнелеуді көргенде мәзірді пайдаланып, бейне/аудио баптауларын лайықтауға болмайды.
- ▶ Теледидарды 3D форматында көргенде кейбір мәзірлер жұмыс істемеуі мүмкін.
- ▶ Қашықтан басқару пультіндегі **AV MODE** түймесінің көмегімен тек «Стандартты → Кинотеатр → Ойын» опцияларын таңдай аласыз. 3D форматта ойнатқанда **AV режимі Стандартты** ретінде орнатылады.
- ▶ 2D кезде 3D әсер қолданылса, 3D жұмыс істемеуі мүмкін.
- ▶ DTV арналарын ауыстырғанда 3D бейнелеу режимі автоматты түрде өшіріледі.
- ▶ 2D DTV бейнелерін 3D бейнелеу режимінде көрсеңіз, экран дұрыс көрсетілмеуі мүмкін.
- ▶ 3D әсерді теледидарға жіберілетін 3D кіріс сигналы үшін 3D режимі дұрыс таңдалса көруге болады.
- ▶ 3D форматында ойнатқанда энергияны үнемдеу өшіріледі.
- ▶ MPO файлдары үшін (3D камера файлдары), 3D бейнелеу режимі автоматты түрде қосылады.
- ▶ *.про файлы (3D камера файлы) пайдаланып BGM ойнатқыңыз келсе, алдымен BGM үшін мазмұн жолы *.*про файл (3D камера файлы) емес толық өлшемді суреттерді көру экранында орнатылуы керек.
- ▶ 3D режимге өткенде сурет режимі стандартты деп орнатылып, энергияны үнемдеу сөндіріледі.

3D ТАРАТУЫ АРҚЫЛЫ 3D БЕЙНЕНІ КӨРУ ЕСКЕРТУЛЕР (*АНАЛОГТЫҚ ТЕЛЕДИДАРДА 3D БЕЙНЕЛЕУ ЖҰМЫС ІСТЕМЕЙДІ.)

Қашықтан басқару пультіндегі 3D түйменің көмегімен 2D бейнені көрсетуді 3D бейнесін көрсетуге ауыстырғанда, қабаттасқан сурет көрсетілуі мүмкін.

Арнаны өзгерткенде экран сол/оң жақ немесе жоғарғы/төменгі жақ болып бөліне



3D бейнелерін көргенде көзіңіз ауырса немесе экран бұлыңғыр болып көріне

■ 3D бейнелеу режимін 3D түймемен ажыратыңыз.
■ Арнаны өзгерткенде, 3D бейнелеу режимі автоматты түрде ажыратылады.

■ Бұл арна 3D бейнелеу режимін қолдайды. Қашықтан басқару пультінде 3D түймені басу арқылы экранда көрсетілген 3D бейнелеу түрін таңдаңыз.

■ Қашықтан басқару пультінде L/R SELECT түймесін басып, 3D бейнені көру үшін жақсырақ L/R немесе R/L таңдаңыз.

ТД / БАҒДАРЛАМАСЫН БАСҚАРУҒА ШОЛУ

ТЕЛЕДИДАРДЫ ҚОСУ

Егер сіздің теледидарыңыз қосұлы болса, оның мүмкіндігі сізге рұқсат болады.

- 1 Алдымен қорек сымын дұрыстап жалғаңыз.
Осы уақытта теледидар күту режиміне ауытырылып қосылады.
- 2 Теледидарды, күту режимінде тұрғанды, қосу үшін \odot / I , **INPUT** немесе **P** $\wedge \vee$ теледидардағы немесе **POWER, INPUT, P** $\wedge \vee$ нүктелеріне басыңыз, дистанциялық басқару пультіндегі (0 -9) Санына басып, содан кейін теледидарды қосыңыз.

БАПТАУЛАРДЫ ИНИЦИАЛИЗАЦИЯЛАУ

- 1 Егер теледидарды іске қосқаннан кейін бейнебетте OSD (Бейнебет көрінісі) көрінсе, **Тіл, Режим орнату, Электр қуаты индикаторы (Үйде қолдану функциясын Режим орнату мәзірінен таңдаған кезде – тек жарық диодты СКБ бар ТД ҮЛГІЛЕРІ) ЕЛ (32/37/42LE49**, 32/37/42/47/55LE59**, 32/37/42/47/55LE79**, 42/47/55LE89**, 32/37/42LD49**, 32/37/42/47/55LD69**, 32/42/47LD79**, 32/37/42LD89**, 42/47LX69** басқалар үшін) немесе Уақыт белдеуі (Ел ретінде Ресей таңдалғанда) немесе Құпия сөз орнату (Ел ретінде Франция таңдалған кезде), **Өздігінен баптау** параметрлерін лайықтай аласыз.**

ЕСКЕРІМ:

- a.Егер сіз бастапқы баптауларды аяқтамай жабатын болсаңыз, Бастапқы Баптаулар мәзірі қайта көрсетілуі мүмкін.
- b.Қазіргі бейнебетті алдыңғы бейнебетке өзгерту үшін BACK (артқа) түймешігін басыңыз.
- c.СТД тарату стандарттары орнатылмаған елдерді, СТД тарату ортасына байланысты кейбір СТД мүмкіндіктері жұмыс істемеуі мүмкін
- d.Телевизорды үйде көргеніңізде "Үйде қолдану" қалыпты күйі болып есептеледі және телевизордың әдепкі параметрі болып есептеледі
- e.«Сақтау көрмесі» күйінде дүкен үшін қалыпты параметр болып есептеледі Егер пайдаланушы суреттің сапалық деректерін өзгертетін болса, «Сақтау көрмесі» күйі біраз уақыт өткеннен соң қайтадан біз ұсынатын сурет сапасын орнатады.
- f. (Үйде қолдану, Сақтау көрмесі) режимі ОПЦИЯ мәзіріндегі Режим параметрлері орындау арқылы өзгертуге болады.
- g. Ел ретінде Франция таңдалған кезде, құпия сөз '0', '0', '0', '0' болмайды, '1', '2', '3', '4' болады.

Батареяларды орнату

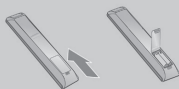

- Құрылғының артқы жағындағы батарея бөлікшесін ашыңыз.
- 1,5 В ААА мөлшерлі екі батареяны үйектігін дұрыс келтіріп (+ және +, - және -) салыңыз. Ескі немесе пайдаланылған батареялар мен жаңа батареяларды араластырмаңыз.
- Қақпағын жабыңыз.
- Батареяларды алу үшін, орнату әрекеттерін кері қарай орындаңыз.

Бөлей сатып алынады

Сапасын арттыру мақсатында қосымша құралдарды ескертусіз өзгертуге болады.
Бұларды сатып алу үшін сатушыға хабарласыңыз.
Бұл құрылғы тек LG компаниясының үйлесімді ЖД СК теледидарымен немесе плазмалық теледидармен жұмыс істейді.

Сымсыз Media Box

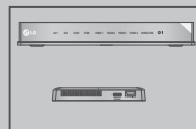

(32/37/42LD4***
басқалар үшін)

Кең жолақты желі/
DLNA адаптеріне
арналған сымсыз
жергілікті желі



АНЫҚТАМА

ҚЫЗМЕТ КӨРСЕТУ

Алдын ала бұзылуды болдырмауға болады. Үнемі нақты тазалау теледидар қызметін ұзаққа созады.

Тазарту алдында кабель қоректену қосылғыштан алып тастауды ұмытпаңыз.

Тапзарту экраны

- 1 Мониторды күту бойынша кішкене кеңес. Жұмсақ матаны жылы суға батырып, оған матаны жұмсарту немесе ыдыс жуу заттарын қосыңыз. Матаны құрғақ қылып сығып, экранды сүртіңіз.
- 2 Экраннан артық дымқылды сүтіп, экран толығымен кепкенінше теледидарды қоспаңыз.

Тұлғаны тазарту

- Тұлғадан шаң мен кірді жұмсақ, құрғақ матамен алып тастаңыз.
- Сулы матаны пайдаланбағаныңызға көзіңізді жеткізіңіз.

Қосымша пайдаланбау

⚠ НАЗАР

- ▶ Егер сіз теледидарды ұзақ уақыт пайдаланбасаңыз (мысалы, демалыс кезінде), найзағай немесе кернеудің болмауы үшін оны қосылғыштан алып тастаңыз.

Ферритті өзекшені пайдалану (Бұл функция барлығы модуль үшін мүмкін емес.)

Электр шнурын жалғаған кезде электромагнитті толқынды азайтуға ферритті өзекшені пайдалануға болады. Ферритті өзекше электр шнурына неғұрлым жақын болса, солғұрлым жақсы.



Электр шнурын жақын орнатыңыз.

САЛМАҒЫ

МОДЕЛДЕРІ		32LD4***	37LD4***	42LD4***
		32LD480-ZB 32LD490-ZB	37LD480-ZB 37LD490-ZB	42LD480-ZB 42LD490-ZB
Салмағы	подставкамен	9,1 кг	12,5 кг	15,1 кг
	подставкасыз	8,1 кг	10,8 кг	13,5 кг
МОДЕЛДЕРІ		32LE4***	37LE4***	42LE4***
		32LE4800-ZB 32LE4900-ZB	37LE4800-ZB 37LE4900-ZB	42LE4800-ZB 42LE4900-ZB
Салмағы	подставкамен	12,4 кг	14,6 кг	17,0 кг
	подставкасыз	10,6 кг	12,1 кг	14,5 кг

- Жоғарыда көрсетілген техникалық сипаттамалар сапаны жақсарту мақсатында алдын ала құлақтандырусыз өзгертілуі мүмкін.

МОДЕЛДЕРІ		32LE5***		37LE5***	
		32LE5500-ZA 32LE550N-ZA 32LE5800-ZA 32LE5900-ZA	32LE5510-ZB 32LE551N-ZB 32LE5810-ZB 32LE5910-ZB	37LE5500-ZA 37LE550N-ZA 37LE5800-ZA 37LE5900-ZA	37LE5510-ZB 37LE551N-ZB 37LE5810-ZB 37LE5910-ZB
Салмағы	подставкамен	12,7 кг	12,7 кг	15,6 кг	15,6 кг
	подставкасыз	10,5 кг	10,5 кг	12,8 кг	12,8 кг
МОДЕЛДЕРІ		42LE5***		47LE5***	
		42LE5500-ZA 42LE550N-ZA 42LE5800-ZA 42LE5900-ZA	42LE5510-ZB 42LE551N-ZB 42LE5810-ZB 42LE5910-ZB	47LE5500-ZA 47LE550N-ZA 47LE5800-ZA 47LE5900-ZA	47LE5510-ZB 47LE551N-ZB 47LE5810-ZB 47LE5910-ZB
Салмағы	подставкамен	19,5 кг	19,5 кг	22,9 кг	22,9 кг
	подставкасыз	16,7 кг	16,7 кг	19,6 кг	19,6 кг
МОДЕЛДЕРІ		55LE5***		32LE7***	
		55LE5500-ZA 55LE550N-ZA 55LE5800-ZA 55LE5900-ZA	55LE5510-ZB 55LE551N-ZB 55LE5810-ZB 55LE5910-ZB	32LE7500-ZA 32LE750N-ZA 32LE7800-ZA 32LE7900-ZA	32LE7510-ZB 32LE751N-ZB 32LE7810-ZB 32LE7910-ZB
Салмағы	подставкамен	34,5 кг	34,5 кг	14,8 кг	14,8 кг
	подставкасыз	28,8 кг	28,8 кг	11,7 кг	11,7 кг
МОДЕЛДЕРІ		37LE7***		42LE7***	
		37LE7500-ZA 37LE750N-ZA 37LE7800-ZA 37LE7900-ZA	37LE7510-ZB 37LE751N-ZB 37LE7810-ZB 37LE7910-ZB	42LE7500-ZA 42LE750N-ZA 42LE7800-ZA 42LE7900-ZA	42LE7510-ZB 42LE751N-ZB 42LE7810-ZB 42LE7910-ZB
Салмағы	подставкамен	18,8 кг	18,8 кг	23,2 кг	23,2 кг
	подставкасыз	14,7 кг	14,7 кг	19,1 кг	19,1 кг
МОДЕЛДЕРІ		47LE7***		55LE7***	
		47LE7500-ZA 47LE750N-ZA 47LE7800-ZA 47LE7900-ZA	47LE7510-ZB 47LE751N-ZB 47LE7810-ZB 47LE7910-ZB	55LE7500-ZA 55LE750N-ZA 55LE7800-ZA 55LE7900-ZA	55LE7510-ZB 55LE751N-ZB 55LE7810-ZB 55LE7910-ZB
Салмағы	подставкамен	27,5 кг	27,5 кг	39,6 кг	39,6 кг
	подставкасыз	23,0 кг	23,0 кг	33,5 кг	33,5 кг
МОДЕЛДЕРІ		42LE8***		47LE8***	
		42LE8500-ZA 42LE850N-ZA 42LE8800-ZA 42LE8900-ZA	42LE8510-ZB 42LE851N-ZB 42LE8810-ZB 42LE8910-ZB	47LE8500-ZA 47LE850N-ZA 47LE8800-ZA 47LE8900-ZA	47LE8510-ZB 47LE851N-ZB 47LE8810-ZB 47LE8910-ZB
Салмағы	подставкамен	27,2 кг	27,2 кг	31,6 кг	31,6 кг
	подставкасыз	23,1 кг	23,1 кг	27,0 кг	27,0 кг

- Жоғарыда көрсетілген техникалық сипаттамалар сапаны жақсарту мақсатында алдын ала құлақтаңдырусыз өзгертілуі мүмкін.

АНЫҚТАМА

МОДЕЛДЕРІ		55LE8***		32LD6***	
		55LE8500-ZA 55LE850N-ZA 55LE8800-ZA 55LE8900-ZA	55LE8510-ZB 55LE851N-ZB 55LE8810-ZB 55LE8910-ZB	32LD650-ZC 32LD650N-ZC 32LD680-ZC 32LD690-ZB	32LD651-ZB 32LD651N-ZB 32LD681-ZB 32LD691-ZB
Салмағы	подставкамен	43,8 кг	43,8 кг	9,8 кг	9,8 кг
	подставкасыз	35,8 кг	35,8 кг	8,7 кг	8,7 кг
МОДЕЛДЕРІ		37LD6***		42LD6***	
		37LD650-ZC 37LD650N-ZC 37LD680-ZC 37LD690-ZB	37LD651-ZB 37LD651N-ZB 37LD681-ZB 37LD691-ZB	42LD650-ZC 42LD650N-ZC 42LD680-ZC 42LD690-ZB	42LD651-ZB 42LD651N-ZB 42LD681-ZB 42LD691-ZB
Салмағы	подставкамен	12,8 кг	12,8 кг	15,5 кг	15,5 кг
	подставкасыз	11,2 кг	11,2 кг	13,9 кг	13,9 кг
МОДЕЛДЕРІ		47LD6***		55LD6***	
		47LD650-ZC 47LD650N-ZC 47LD680-ZC 47LD690-ZB	47LD651-ZB 47LD651N-ZB 47LD681-ZB 47LD691-ZB	55LD650-ZC 55LD650N-ZC 55LD680-ZC 55LD690-ZB	55LD651-ZB 55LD651N-ZB 55LD681-ZB 55LD691-ZB
Салмағы	подставкамен	20,3 кг	20,3 кг	33,0 кг	33,0 кг
	подставкасыз	18,3 кг	18,3 кг	29,8 кг	29,8 кг
МОДЕЛДЕРІ		32LD7***		42LD7***	
		32LD750-ZA 32LD750N-ZA 32LD780-ZA 32LD790-ZA	32LD751-ZB 32LD751N-ZB 32LD781-ZB 32LD791-ZB 32LD752-ZD	42LD750-ZA 42LD750N-ZA 42LD780-ZA 42LD790-ZA	42LD751-ZB 42LD751N-ZB 42LD781-ZB 42LD791-ZB 42LD752-ZD
Салмағы	подставкамен	10,2 кг	10,2 кг	16,5 кг	16,5 кг
	подставкасыз	8,8 кг	8,8 кг	13,8 кг	13,8 кг
МОДЕЛДЕРІ		47LD7***		32LD8***	
		47LD750-ZA 47LD750N-ZA 47LD780-ZA 47LD790-ZA	47LD751-ZB 47LD751N-ZB 47LD781-ZB 47LD791-ZB 47LD752-ZD	32LD840-ZA / 32LD840N-ZA 32LD880-ZA / 32LD890-ZA	
Салмағы	подставкамен	20,9 кг	20,9 кг	10,0 кг	
	подставкасыз	18,2 кг	18,2 кг	8,6 кг	
МОДЕЛДЕРІ		37LD8***		42LD8***	
		37LD840-ZA / 37LD840N-ZA 37LD880-ZA / 37LD890-ZA		42LD840-ZA / 42LD840N-ZA 42LD880-ZA / 42LD890-ZA	
Салмағы	подставкамен	13,9 кг		16,5 кг	
	подставкасыз	11,3 кг		13,9 кг	
МОДЕЛДЕРІ		42LX6***		47LX6***	
		42LX6500-ZD / 42LX650N-ZD 42LX6800-ZD / 42LX6900-ZD		47LX6500-ZD / 47LX650N-ZD 47LX6800-ZD / 47LX6900-ZD	
Салмағы	подставкамен	19,5 кг		22,9 кг	
	подставкасыз	16,7 кг		19,6 кг	

- Жоғарыда көрсетілген техникалық сипаттамалар сапаны жақсарту мақсатында алдын ала құлақтаңдырусыз өзгертілуі мүмкін.

АҚАУЛЫҚТЫ ТЕКСЕРУ ТІЗІМІ

Құрылғы дұрыс жұмыс істемей тұр.	
Қашықтан басқару пульті жұмыс істемейді	<ul style="list-style-type: none"> ■ Құрылғы мен қашықтан басқару пульті арасында жұмысқа кедергі келтіретін тосқауыл бар-жоғын тексеріңіз. ■ Батареялар үйектілігі дұрыс келтіріліп салынған ба (+ пен +, - пен -)? ■ Жаңа батареялар орнатыңыз.
Қуат көзі кенеттен ажыратылып кетеді	<ul style="list-style-type: none"> ■ Ұйқылық таймері орнатылған ба? ■ Қуат көзін қосу/ажырату параметрлерін тексеріңіз. Қуат көзі үзілген ■ Егер теледидар қосулы болса және кіріс сигналы болмаса, ол 15 минуттан кейін автоматты түрде өшеді

Бейне қабылдау қызметі жұмыс істемейді	
Бейне сурет және дыбыс жоқ	<ul style="list-style-type: none"> ■ Құрылғының іске қосылғанын тексеріңіз. ■ Басқа бір арнаны қосып көріңіз. Хабар тарату стансасында ақаулық болуы мүмкін ■ Қуат көзіне қосу сымы қабырғалық розеткаға сұғылған ба? ■ Антеннаның бағытын және / немесе орналасуын тексеріңіз. ■ Кабырғадағы қуат көзі розеткасын тексеріңіз, құрылғының қуат көзіне қосу сымы сұғулы болған розеткаға құрылғының басқа қуат көзіне қосу сымын жалғаңыз.
Іске қосқаннан кейін бейне баяу пайда болады	<ul style="list-style-type: none"> ■ Бұл қалыпты жайт, іске қосу барысында құрылғы бөсеңдетілген режимде тұрады. Егер бес минуттан кейін бейне пайда болмаса, қызмет көрсету орталығына хабарласыңыз.
Түс жоқ немесе нашар немесе бейне нашар	<ul style="list-style-type: none"> ■ Түсті мәзір параметрінде баптаңыз. ■ Құрылғы мен бейне магнитофон арасында дұрыс қашықтық сақтаңыз. ■ Басқа бір арнаны қосып көріңіз. Хабар тарату стансасында ақаулық болуы мүмкін ■ Бейне магнитофон сымдары дұрыс орнатылған ба? ■ Бейне суреттің айқындылығын қалпына келтіру үшін кез келген жетені (функцияны) іске қосыңыз.
Көлденең/тік жолақтар немесе бейне сурет дірілі	<ul style="list-style-type: none"> ■ Электр аспабы немесе электр сайманы сияқты жергілікті кедергі жоқ екенін тексеріңіз.
Кейбір арналардан хабар қабылдау нашар	<ul style="list-style-type: none"> ■ Стансаны немесе кабельдік теледидар жұмысының ақаулықтары, басқа стансаны баптаңыз ■ Стансаның сигналы әлсіз, әлсіз стансадан хабар қабылдау үшін антеннаның бағытын өзгертіңіз. ■ Ықтимал кедергі келтіретін көздер жоғын тексеріңіз.
Суретте сызықтар немесе жіңішке жолақтар бар	<ul style="list-style-type: none"> ■ Антеннаны тексеріңіз (Антеннаның бағытын өзгертіңіз).
HDMI құрылғысын жалғаған кезде сурет шықпайды.	<ul style="list-style-type: none"> ■ Кабельдің High Speed HDMI кабелі екенін тексеріңіз. Кабельдер High Speed HDMI кабелі болмаса, экран жыпылықтауы немесе мүлдем көрсетпеуі мүмкін. High Speed HDMI кабелін пайдаланыңыз.

СУРЕТ параметрлерінде ақау бар.	
Пайдаланушы сурет параметрлерін өзгерткен кезде теледидар белгілі бір уақыт өткен соң автоматты түрде бастапқы параметрлеріне қайта оралады.	<ul style="list-style-type: none"> ■ Бұл ТД-ның Сақтау көрмесі режиміне орнатулы екендігін білдіреді Үйде қолдану режимін орнату үшін келесіні істеңіз: ТД мәзірінен ПАРАМЕТР -> Режим орнату -> Үйде қолдану таңдаңыз. Енді Үйде қолдану режиміне толығымен қосылдыңыз.



LG

Life's Good

Посібник користувача
**РІДКОКРИСТАЛІЧНІ ТЕЛЕВІЗОРИ/
ПК-ТЕЛЕВІЗОР 3 LED**

Будь-ласка уважно ознайомтеся із даною інструкцією перед початком користування пристроєм.
Збережіть її на майбутнє.

ІНСТРУКЦІЇ З ТЕХНІКИ БЕЗПЕКИ



- Будь ласка, уважно прочитайте ці застереження з безпеки, перш ніж розпочинати експлуатацію виробу.
- Ілюстрації, наведені в цьому керівництві можуть дещо відрізнятись від вашого приладу, оскільки вони є лише прикладами для сприяння поясненню.

- ⚠ ПОПЕРЕДЖЕННЯ** Нехтування попереджувальними повідомленнями може призвести до серйозної травми, нещасного випадку або летальних наслідків.
- ⚠ УВАГА** Нехтучою застережливими повідомленнями, ви ризикуєте зазнати легких травм або пошкодити цей виріб.

ЗАСТЕРЕЖЕННЯ СТОСОВНО ВСТАНОВЛЕННЯ ВИРОБУ

⚠ ПОПЕРЕДЖЕННЯ

Встановлюйте виріб подаль від джерел тепла, таких як електричні нагрівальні пристрої.

- Це може призвести до ураження електричним струмом, виникнення пожежі, несправної роботи або деформації виробу.

Не використовуйте виріб у приміщенні з підвищеною вологістю, наприклад у ванній кімнаті, або в іншому місці де на нього може потрапити вода.

- Це може спричинити пожежу або ураження електричним струмом!

Якщо відчувається запах диму або інші незвичні запахи, або чути сторонні шуми, висушіть шнур живлення з настінної розетки та зверніться до сервісного центру.

- Якщо продовжити працювати, не вживши відповідних заходів, це може призвести до ураження електричним струмом або виникнення пожежі.

⚠ УВАГА

Встановлюйте виріб на плоскій та стійкій поверхні, з якої він не зможе впасти.

- Якщо виріб впаде, він може завдати вам травми або пошкодитись.

Не залишайте виріб під прямим сонячним промінням.

- Це може призвести до пошкодження виробу.

Не розташовуйте продукт у вбудованих конструкціях, наприклад полицях або книжкових шафах. - Потрібна вентиляція.

ЗАУВАЖЕННЯ СТОСОВНО ЕЛЕКТРИЧНОГО ЖИВЛЕННЯ

⚠ ПОПЕРЕДЖЕННЯ

Переконайтесь, що шнур живлення підключено до заземленого джерела живлення.

- У протилежному випадку ви можете отримати смертельне ураження електричним струмом або серйозну травму.

Не доторкайтесь до кабелю живлення вологими руками. Крім того, якщо штепсельна розетка волога або відрита пилом, повністю висушіть її або очистіть від пилу.

- Вас може бути уражено електричним струмом через надмірну вологість.

Під час грози відключіть шнур живлення або сигнальний кабель.

- Існує небезпека ураження електричним струмом або виникнення пожежі.

⚠ УВАГА

Уникайте фізичного або механічного ураження кабелю живлення, наприклад, перекручування, стиснення, затискання в дверях або ходіння по ньому. Під час користування, будьте особливо уважними до розеток, вилок і точки, де кабель виходить з пристроєм.



Доки пристрій підключено до настінної розетки змінного струму, він залишається підключеним до джерела живлення незалежно від того, чи вимкнули ви пристрій за допомогою кнопки SWITCH (Увімкнення).

ЗАСТЕРЕЖЕННЯ СТОСОВНО ПЕРЕМІЩЕННЯ ВИРОБУ

⚠ ПОПЕРЕДЖЕННЯ

Обов'язково вимикайте виріб. Перш ніж переносити виріб, від'єднуйте від нього всі кабелі.

- У протилежному випадку ви можете зазнати смертельного ураження електричним струмом; або виріб може бути пошкоджено.



⚠ УВАГА

Не трусіть виріб, переносячи його.

- У протилежному випадку ви можете зазнати смертельного ураження електричним струмом; або виріб може бути пошкоджено. Переносьте монітор, тримаючи його двома руками екраном уперед.

- Якщо виріб впаде, то, пошкодившись, він може спричинити ураження електричним струмом або пожежу. Зверніться до сервісного центру, щоб виконати ремонт.



ЗАСТЕРЕЖЕННЯ СТОСОВНО ЕКСПЛУАТАЦІЇ ВИРОБУ

⚠ ПОПЕРЕДЖЕННЯ

Не розбирайте виріб, не ремонтуйте його та не змінюйте його самостійно.

- Може статися пожежа або ураження електричним струмом.
- Зверніться до сервісного центру для перевірки або ремонту виробу.



Для зменшення ризику виникнення пожежі або ураження електричним струмом, беріть виріб від дощу та вологи. На прилад в жодному разі не повинна казати або розливатися рідина, на нього не можна ставити предмети, заповнені рідиною, наприклад, вази.



Обслуговування повинно виконуватись виключно кваліфікованим персоналом. Необхідність у технічному обслуговуванні виникає у випадку пошкодження виробу, або його частини, наприклад, кабелю живлення або вилки, розлиття рідини або падіння предметів у виріб, дії дощу або підвищеної вологи, порушення нормальної роботи або падіння.



ВАЖЛИВА ІНФОРМАЦІЯ ЩОДО ПОПЕРЕДЖЕННЯ "IMAGE BURN / BURN-IN" (ЕФЕКТУ ПРОГОРАННЯ АБО ЗАЛИШКОВОГО ЗОБРАЖЕННЯ) НА ЕКРАНІ ТЕЛЕВІЗОРА

- Коли зображення (логотипів, меню екрана, відеогри, дисплея комп'ютера або сторінок телетексту) відображається на екрані телевізора протягом тривалого часу, воно може залишитись на поверхні екрана при зміні каналу. Цей феномен називається "image burn" (ефект прогорання) або "burn-in" (залишкове зображення). Відповідно до гарантії, наданої виробником, ефект залишкового зображення не підлягає відшкодуванню.
- Щоб попередити виникнення залишкового зображення, уникайте тривалого відображення зображення на екрані телевізора (від 2 годин для рідкокристалічних екранів або від 1 години для плазмових телевізорів).
- Ефект залишкового зображення також може виникнути під час розміщення кадру у форматі 16:9 у кадрі з форматом 4:3, якщо налаштування цього формату (4:3) використовуються тривалий час.

ПІДГОТОВКА

АКСЕСУАРИ

Впевніться, що наступні аксесуари входять в комплект Вашого рідкокристалічного телевізора. Якщо якогось з цих аксесуарів немає, зверніться до дилера, який продав Вам телевізор.

■ Зображення на ілюстрації можуть не співпадати з виглядом вашого телевізора.



Посібник користувача

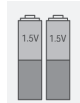

Батареї (AAA)

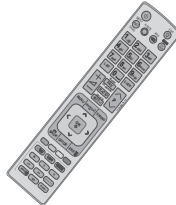

Пульт дистанційного управління



4 основні компакт-диски із програмою Nero MediaHome



Феритове осердя (Ця деталь додається не до всіх моделей.)



3D-окуляри (Тільки 42/47LX6***)

Ця функція недоступна для всіх моделей.



Серветка (Використовувати тільки для поверхні екрану)

* Плями та відбитки пальців слід видаляти з поверхні виробу тільки спеціальною тканиною для чищення.

Не тріть сильно, видаляйте плями дуже обережно. Будьте обережні, так як надлишкове натискання може викликати подряпини та втрату кольору.



тканинна рукавичка для чищення (Тільки 32/37/42/47/55LE75**, 32/37/42/47/55LE78**, 32/37/42/47/55LE79**)



Якщо на корпусі виробу з'явилися плями або відбитки пальців, легко протріть забруднені місця, користуючись виключно м'якою тканинною рукавичкою для чищення.

Чистячи передню рамку, витирайте її повільно в одному напрямку, попередньо 1-2 рази скропивши водою рукавичку для чищення. Після чищення витріть поверхню насухо.

Залишки вологи можуть спричинити появу водяних плям на рамці.

32/37/42LE4***, 32/37/42/47/55LE5***, 32/37/42/47/55LE75**, 32/37/42/47/55LE78**, 32/37/42/47/55LE79**, 42/47/55LE8***, 42/47LX6***



1-Гвинт для фіксації підставки (Тільки 32LE4***, 32LE5***)
(Див. стор. 6)



Кріплення для кабелів (Див. стор. 5)

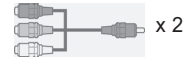

Компонентний кабель-перехідник, аудіовідеокабель-перехідник



(Тільки 32/37/42/47LE5***, 32/37/42/47LE75***, 32/37/42/47LE78**, 32/37/42/47LE79**, 42/47LX6***)
x 8
(M4 x 16)

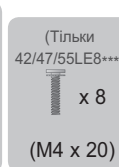

(Тільки 42/47/55LE8***)
x 8
(M4 x 20)

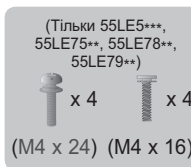

(Тільки 55LE5***, 55LE75**, 55LE78**, 55LE79**)
x 4 x 4
(M4 x 24) (M4 x 16)



(Тільки 32LE4***)
x 4
(M4 x 22)



(Тільки 37/42LE4***)
x 4
(M4 x 24)

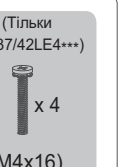

(Тільки 32/37/42LE4***)
x 4
(M4x16)

болти для кріплення підставки (Див. стор. 4)

32/37/42LD4***, 32/37/42/47/55LD6***, 32/42/47LD7***, 32/37/42LD8***



x 8
(M4x20)
болти для кріплення підставки (Див. стор. 4)



1-Гвинт для фіксації підставки (Тільки 32/37/42LD4***, 32/37/42LD6***, 32/42LD7***, 32/37/42LD8***)
(Див. стор. 6)



Захисна кришка (Див. стор. 6)



Шнур живлення

ПІДГОТОВКА

ВСТАНОВЛЕННЯ ПІДСТАВКИ

■ Зображення на ілюстрації можуть не співпадати з виглядом вашого телевізора. Під час монтажу настільної підставки, переконайтесь, що болт повністю затягнутий. (Якщо його не затягнути як слід, після встановлення пристрій може нахилитись уперед).

Тільки 32/37/42LE4***, 32/37/42/47/55LE5***,
32/37/42/47/55LE75***, 32/37/42/47/55LE78**,
32/37/42/47/55LE79***, 42/47/55LE8***, 42/47LX6***

- 1 Обережно покладіть телевізор екраном вниз на м'яку поверхню для захисту екрана від пошкодження.

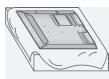

- 2 Під'єднайте частини опорної ніжки до базової підставки телевізора. Після цього затягніть гвинти, якими кріпиться кронштейн підставки.

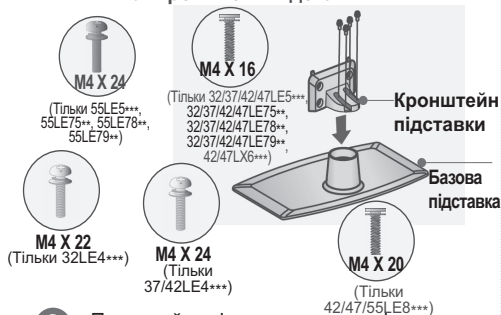

- 3 Приєднайте підставку до телевізора, як показано на малюнку.

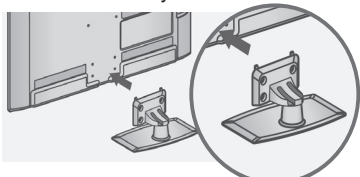

- 4 Прикріпіть задню кришку підставки до телевізора.



- 5 Надійно закрутіть 4 болти в отвори на задній панелі телевізора.

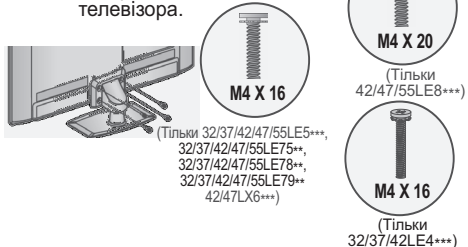

Тільки 32/37/42LD4***, 32/37/42/47/55LD6***,
32/42/47LD7***, 32/37/42LD8***

- 1 Обережно покладіть телевізор екраном вниз на м'яку поверхню для захисту екрана від пошкодження.



- 2 Під'єднайте частини опорної ніжки до базової підставки телевізора.

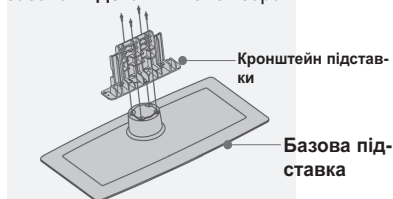

- 3 Приєднайте підставку до телевізора, як показано на малюнку.

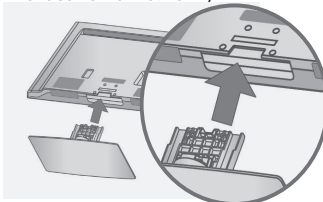

- 4 Надійно закрутіть 4 болти в отвори на задній панелі телевізора.

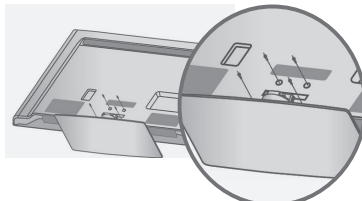

- 5 Прикріпіть задню кришку підставки до телевізора. (Тільки 32/42/47LD7***, 32/37/42LD8***)

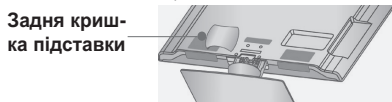

ЗАДНЯ КРИШКА ДЛЯ РОЗТАШУВАННЯ ДРОТІВ

■ Зображення на ілюстрації можуть не співпадати з виглядом вашого телевізора.

Тільки 32/37/42LE4***,
32/37/42/47/55LE5***, 32/37/42/47/55LE75**,
32/37/42/47/55LE78**, 32/37/42/47/55LE79**,
42/47/55LE8***, 42/47LX6***

- 1 Зафіксуйте кабель живлення на задній панелі за допомогою кріплення для кабелів. Це зменшить ризик випадкового висмикування кабелю живлення.

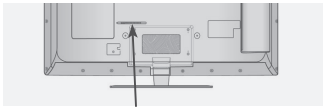

КРІПЛЕННЯ ДЛЯ КАБЕЛІВ

- 2 Після підключення кабелів належним чином **установіть ТРИМАЧ КАБЕЛІВ**, як показано на рисунку, та об'єднайте кабелі.

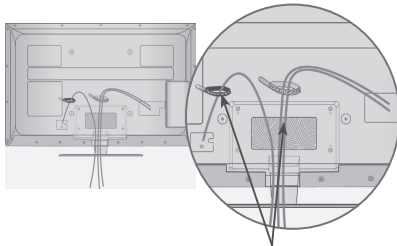

КРІПЛЕННЯ ДЛЯ КАБЕЛІВ

▲ УВАГА

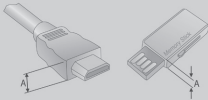

- ▶ Для нормального підключення кабелю HDMI (тільки вхід HDMI IN 4) та USB-пристроїв, товщина роз'єму не повинна перевищувати вказане значення. (тільки вхід 32/37/42LE4***, 32/37/42/47/55LE5***, 32/37/42/47/55LE75**, 32/37/42/47/55LE78**, 32/37/42/47/55LE79**, 42/47/55LE8***, 42/47LX6***)

*A ≤ 10 мм

Тільки 32/37/42LD4***, 32/37/42/47/55LD6***,
32/42/47LD7***, 32/37/42LD8***

- 1 Підключіть необхідні кабелі. Інструкції по підключенню зовнішнього обладнання див. у розділі "Підключення Зовнішнього Обладнання".

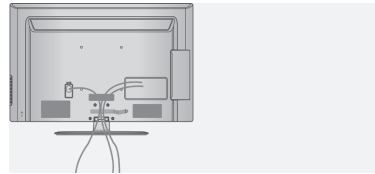

- 2 Установіть КОРОБ Для КАБЕЛІВ як показано на малюнку.

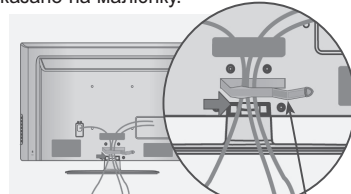

Короб для кабелів

- 3 Встановіть ЗАЖИМ УТРИМУВАЧА КАБЕЛІВ, як показано.

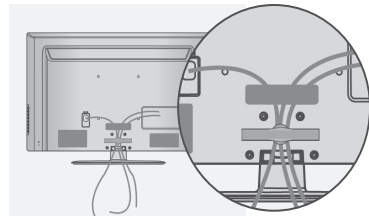

! ПРИМІТКА

- ▶ Не використовуйте **КОРОБ Для КАБЕЛІВ** для піднімання телевізора.
- Падіння телевізора загрожуватиме йому пошкодженням, а Вам травмуванням.

ПІДГОТОВКА

ФІКСАЦІЯ ТЕЛЕВІЗОРА НА СТОЛІ

(Тільки 32LE4***, 32LE5***, 32/37/42LD4***, 32/37/42LD6***, 32/42LD7***, 32/37/42LD8***)

- Зображення на ілюстрації можуть не співпадати з виглядом вашого телевізора.

Телевізор потрібно зафіксувати на столі таким чином, щоб його неможливо було нахилити вперед або назад, що може становити потенційну небезпеку травмування або ушкодження виробу. Використовуйте тільки гвинти із комплекту.

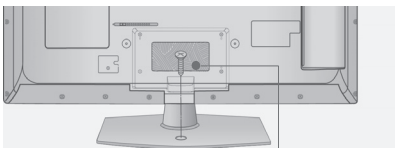

1-гвинт (постачаються в комплекті з виробом)

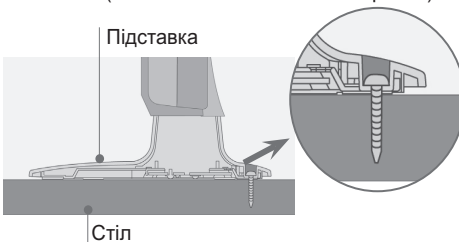

Підставка

Стіл

⚠ ПОПЕРЕДЖЕННЯ

- ▶ щоб запобігти падінню телевізора, його необхідно надійно закріпити на підлозі/стіні згідно з інструкцією зі встановлення. Нахилання, розгойдування і трясіння апарату може стати причиною травмування.

ПОВОРОТНА ПІДСТАВКА

- Зображення на ілюстрації можуть не співпадати з виглядом вашого телевізора.

Після встановлення телевізора ви можете вручну повернути екран на 20 градусів вліво або вправо щоб підібрати найбільш зручне для вас положення екрану.

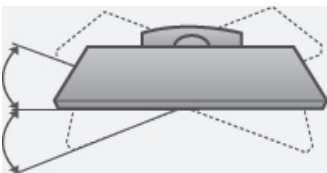

ВСТАНОВЛЕННЯ НА ПІДСТАВЦІ НА ГОРИЗОНТАЛЬНІЙ ПОВЕРХНІ.

- Зображення на ілюстрації можуть не співпадати з виглядом вашого телевізора.

Для забезпечення належної вентиляції потрібно залишити по 10 см вільного місця з кожного боку телевізора.

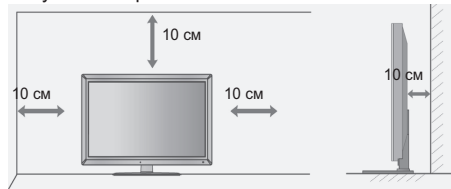

ВСТАНОВЛЕННЯ БЕЗ НАСТІЛЬНОЇ ПІДСТАВКИ

Тільки 32/37/42LD4***, 32/37/42/47/55LD6***, 32/42/47LD7***, 32/37/42LD8***

- Зображення на ілюстрації можуть не співпадати з виглядом вашого телевізора.

Під час встановлення настінного блоку використовуйте захисну кришку.

Установіть **Захисну Кришку** та легко натисніть на неї до клацання.

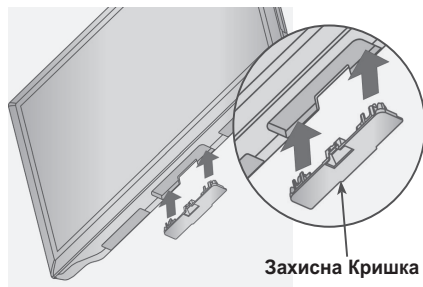

Захисна Кришка

СИСТЕМА БЕЗПЕКИ KENSINGTON

- Ця функція доступна не для всіх моделей.
- Зображення на ілюстрації можуть не співпадати з виглядом вашого телевізора.

Ваш телевізор обладнаний роз'ємом системи безпеки Kensington на задній панелі.

Підключіть кабель системи безпеки Kensington, як показано на малюнку нижче.

Детальні вказівки зі встановлення та використання системи безпеки Kensington наведені в посібнику користувача, що надається із системою безпеки Kensington.

Для отримання докладнішої інформації відвідайте веб-сайт компанії Kensington за адресою <http://www.kensington.com>.

Компанія Kensington виробляє системи безпеки для дорогого електронного обладнання, наприклад ноутбуків та рідкокристалічних проєкторів.

❗ ПРИМІТКА

- ▶ Система безпеки Kensington може не входити в комплект.
- ▶ Якщо телевізор є холодним на дотик, при вмиканні може відбутися незначне мерехтіння.
Це нормально і не є ознакою несправності.
- ▶ Деякий час на екрані можуть з'явитися деякі крапкові дефекти у вигляді червоних, зелених або блакитних плям. Однак, вони не мають значного впливу на роботу монітору.
- ▶ Намагайтесь не торкатися рідкокристалічного екрану і не підносити до нього пальці на протязі тривалого часу.
Це може спричинити тимчасові викривлення зображення на екрані.

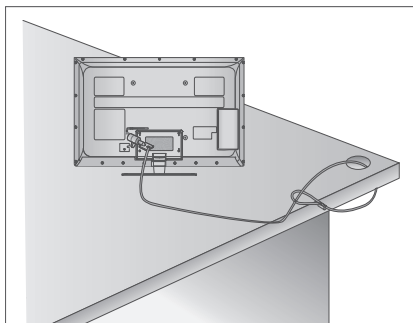

ПОРАДИ ЩОДО ОБЕРЕЖНОСТІ ПІД ЧАС УСТАНОВКИ

- Щоб надійно та безпечно прикріпити телевізор до стіни, потрібно придбати необхідні елементи кріплення в магазині.
- Встановлюйте телевізор ближче до стіни, щоб він не впав від випадкового поштовху.
- Нижче наведено деякі вказівки для безпечного кріплення телевізора до стіни, щоб він не впав, якщо його потягнути до себе. Це виключить можливість падіння телевізора і травмування людей, а також ушкодження пристрою. Не дозволяйте дітям забиратися на телевізор і висіти на ньому.

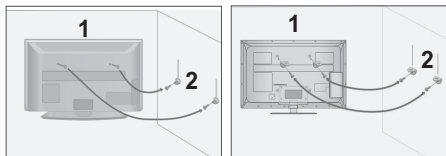

- 1 Використайте гвинти з кільцями або кронштейни з гвинтами, щоб закріпити телевізор на стіні, як показано на малюнку.
(Якщо на телевізорі у гвинти з кільцями встановлені болти, викрутіть їх.)
* У верхні отвори на телевізорі вкрутіть гвинти з кільцями або гвинти, що триматимуть кронштейни телевізора, і надійно затягніть їх.

- 2 Зафіксуйте кронштейни на стіні за допомогою шурупів або анкерних гвинтів. Висота кріплення кронштейнів на стіні має відповідати висоті кронштейнів на телевізорі.

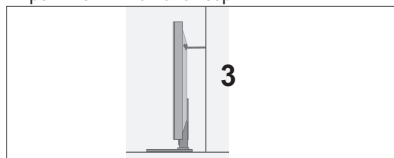

- 3 Під час вирівнювання використовуйте міцну мотузку. Задля більшої безпеки рекомендується прив'язати мотузку таким чином, щоб вона знаходилась в горизонтальному положенні між стіною та телевізором.

❗ ПРИМІТКА

- ▶ Якщо необхідно перенести телевізор у інше місце, спершу розв'яжіть мотузку.
- ▶ Використовуйте відповідний тримач для телевізора або комод, який достатньо великий і міцний, щоб витримати вагу телевізора.
- ▶ Задля безпечного використання телевізора впевніться, що висота кронштейна, прикріпленого до стіни, відповідає висоті телевізора.

ПІДГОТОВКА

- Телевізор можна встановлювати різними способами, наприклад на стіні чи на столі.
- Телевізор розроблений для розміщення в горизонтальному положенні.

ЗАЗЕМЛЕННЯ

Обов'язково заземліть телевізор для попередження ураження електричним струмом. Якщо заземлити телевізор неможливо, зверніться до кваліфікованого електрика з проханням встановити окремий автоматичний запобіжник.

Не заземлюйте пристрій шляхом під'єднання до телефонних ліній, громовідводів чи газових труб.

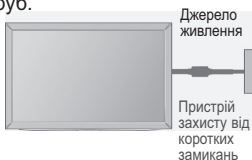

ЗАКРІПЛЕННЯ НА СТІНІ В ГОРИЗОНТАЛЬНОМУ ПОЛОЖЕННІ

- Для настінного монтажу телевізора рекомендується використовувати стінний кронштейн торгової марки LG.
- Радимо придбати стінний кронштейн, який підтримує стандарт VESA.
- Компанія LG рекомендує скористатися послугами професійного кваліфікованого установника для настінного монтажу телевізора.

! ПРИМІТКА

- ▶ Настінний монтаж слід здійснювати на міцній вертикальній стіні.
- ▶ Якщо потрібно прикріпити телевізор на стелі або скісній стіні, необхідно скористатися спеціальним настінним тримачем.
- ▶ Стіна, на яку монтується телевізор, має бути достатньо міцною, щоб витримати вагу телевізора – наприклад, бетонною, кам'яною, цегляною або з пористих блоків.
- ▶ Тип і довжина шурупів для монтажу залежить від настінного тримача, який використовується. Додаткову інформацію дивіться в інструкції для настінного тримача.
- ▶ Компанія LG не несе відповідальності за будь-які нещасні випадки або пошкодження телевізора чи іншого майна внаслідок неправильного монтажу в таких випадках:
 - використання невідповідного настінного тримача VESA;
 - невідповідне кріплення шурупів або анкерних гвинтів для конкретної поверхні, що може призвести до падіння телевізора чи травмування людей;
 - недотримання рекомендацій щодо способу монтажу.

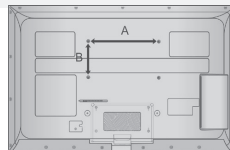
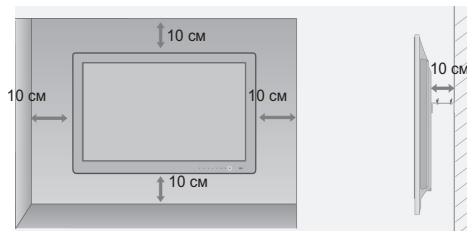

Модель	VESA (A, B)	Стандарт Болт	Кіпкість
32LE4***	200 * 100	M4	4
37/42LE4***	200 * 200	M6	4
32LE5***	200 * 100	M4	4
37/42/47LE5***	200 * 200	M6	4
55LE5***	400 * 400	M6	4
32LE75**	200 * 100	M4	4
32LE78**	200 * 100	M4	4
32LE79**	200 * 100	M4	4
37/42/47LE75**	200 * 200	M6	4
37/42/47LE78**	200 * 200	M6	4
37/42/47LE79**	200 * 200	M6	4
55LE7***	400 * 400	M6	4
42/47LE8***	200 * 200	M6	4
55LE8***	400 * 400	M6	4
32LD4***	200 * 100	M4	4
37/42LD4***	200 * 200	M6	4
32LD6***	200 * 100	M4	4
37/42/47LD6***	200 * 200	M6	4
55LD6***	400 * 400	M6	4
32LD7***	200 * 100	M4	4
42/47LD7***	200 * 200	M6	4
42/47LX6***	200 * 200	M6	4
32LD8***	200 * 100	M4	4
37/42LD8***	200 * 200	M6	4

постачається окремо

Кронштейн для кріплення на стіні

LSW100B або
LSW100BG

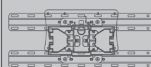

(32LE4***, 32LE5***,
32LE7***, 32LD4***,
32LD6***, 32LD7***,
32LD8***)

LSW200B або
LSW200BG

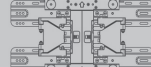

(37/42LE4***,
37/42/47LE5***,
37/42/47LE7***,
42/47LE8***, 37/42LD4***,
37/42/47LD6***,
42/47LD7***, 37/42LD8***,
42/47LX6***)

LSW400B або
LSW400BG або
DSW400B або
DSW400BG

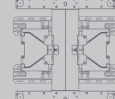

(55LE5***,
55LE7***,
55LE8***,
55LD6***)

ПРИЄДНАННЯ ПРИСТРОЮ

- Надане зображення може відрізнятись від вашого телевізора.
- Щоб приєднати додаткове обладнання, див. розділ про встановлення додаткового обладнання на компакт-диску з посібником.

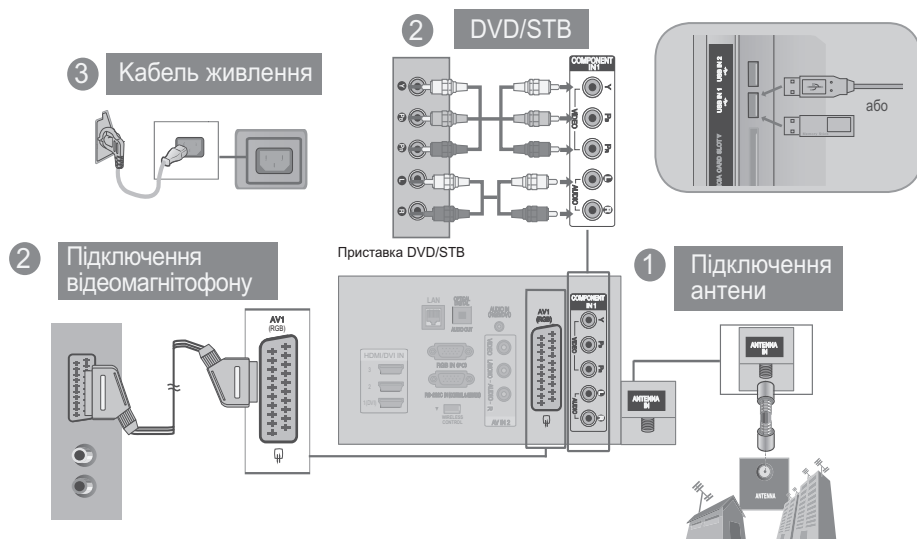

Розширене керівництво користувача, що містить розширені функції цих телевізорів LG, міститься в електронному вигляді на CD-ROM. Для того, щоб його прочитати, вам потрібно відкрити файли за допомогою Персонального комп'ютера (PC) з пристроєм для читання CD-ROM.

ПЕРЕГЛЯД КЕРІВНИЦТВА КОРИСТУВАЧА НА КОМПАКТ-ДИСКУ

Для перегляду Керівництва користувача на компакт-диску на вашому ПК має бути встановлений Adobe Acrobat Reader. Компакт-диск має папку "ACRORD", у якій міститься програма його інсталяції. Якщо ви бажаєте встановити ці програми, відкрийте "My Computer" (Мій комп'ютер) → Відкрийте "LG" → Відкрийте "ACRORD" → та двічі клацніть на вашій мові.

Для перегляду Керівництва користувача

Файли керівництва користувача знаходяться на компакт диску, що постачається разом із приладом. Вставте отриманий компакт-диск у привід компакт-дисків свого ПК. Через деякий час автоматично відкриється веб-сторінка з компакт-диска (тільки для операційної системи Windows) Якщо веб-сторінка не з'являється автоматично, відкрийте безпосередньо Керівництво користувача. Відкрийте "My computer" (Мій комп'ютер) → Відкрийте "LG" → Відкрийте файл "index.htm".

ПЕРЕГЛЯД СТИСЛОГО ПОСІБНИКА З УСТАНОВКИ

Докладніше про установку та налаштування телевізора див. у стислому посібнику з установки.

- 1 По натисканню ЗЕЛЕНОЇ кнопки відбувається перехід до меню Simple Manual (Стисла інструкція).
- 2 Натисніть кнопку **EXIT (ВИХІД)** для повернення до нормального перегляду ТБ.

NETCAST

МЕНЮ NETCAST

Ці послуги надаються окремими постачальниками інформації.

Для отримання детальної інформації щодо цих послуг відвідайте веб-сайти постачальників. (Однак, вказівки щодо використання деякої інформації можуть бути не доступні залежно від постачальника інформації).

Пункти меню **NetCast** можуть відрізнятися в кожній країні.

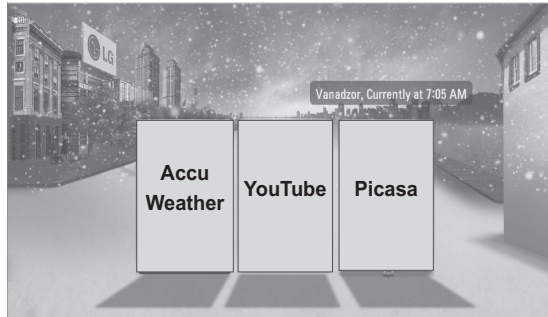

1 Виберіть пункт меню **NETCAST**.



2 Насолоджуйтесь послугами **AccuWeather**, **Picasa** чи **YouTube**.

! ПРИМІТКА

- ▶ Список відеокліпів, отриманий за допомогою пошуку на телевізорі, може відрізнятися від списку відео, отриманого через пошук у веб-браузері комп'ютера.
- ▶ Налаштування телевізора не впливають на якість зображення, відтворюваного з сервера YouTube.
- ▶ Залежно від швидкості ширококутного каналу передачі, відтворення відео може бути призупинено, припинено або часто призупиняється для буферизації.
Мінімальна рекомендована швидкість з'єднання становить 1,5 Мбіт/с. Для найкращої якості відтворення необхідна швидкість зв'язку 4,0 Мбіт/с. Деколи швидкість Інтернет-зв'язку може коливатися залежно від стану мережі постачальника послуг Інтернету. Якщо у вас виникли проблеми з підтриманням швидкого та надійного зв'язку, чи потрібно збільшити швидкість з'єднання, зверніться до постачальника послуг Інтернету. Часто постачальники послуг Інтернету пропонують різні варіанти швидкості з'єднання.
- ▶ Щоб переглянути інструкцію з використання, надану провайдером, відвідайте веб-сайт компанії <http://www.lg.com>.
- ▶ Щоб ознайомитися зі способом підключення Orange або maxhome, натисніть кнопку Orange, maxhome в програмі на компакт-диску з інструкцією (тільки французькою або німецькою).
- ▶ Щоб користуватися послугами, які вимагають входу в систему, вкажіть з комп'ютера необхідну інформацію на веб-сайті та через телевізор увійдіть у систему, щоб скористатися численними додатковими можливостями.
- ▶ Коли ви встановлюєте місто в меню Налаштування, натискаючи на червону кнопку, на фоні екрану NetCast буде показано поточну погоду у вказаному місті.

- Щоб переглянути погоду на вибраній місцевості, натисніть **ЧЕРВОНУ** кнопку.
- Натисніть кнопку **EXIT**, щоб повернутися до нормального перегляду ТБ.

3D-ЗОБРАЖЕННЯ (Тільки 42/47LX6***)

ТЕХНОЛОГІЯ 3D

Цей телевізор може відображати зображення у 3D-форматі за умови 3D-трансляції або тоді, коли телевізор підключено до сумісного пристрою (наприклад, 3D-програвача Blu-ray). Для перегляду телепрограм у форматі 3D вам потрібен такий пристрій. 3D-телевізор відображає два окремі зображення, підлаштовані для кожного ока. Глядачеві потрібні 3D-окуляри, щоб побачити це зображення у форматі 3D.

Перегляд 3D-зображення

▲ ПОПЕРЕДЖЕННЯ

- ▶ Під час перегляду 3D-зображення слід дотримуватись відповідного кута зору та правильної відстані. Кут зору повинен становити 120° (якщо відстань до телевізора становить 2 м), а відстань – 2-7 м. Якщо змінювати рекомендований кут зору чи відстань до телевізора, можна не побачити 3D-зображення. Також ви не побачите 3D-зображення, якщо лежатимете.
- ▶ Перегляд 3D-зображення з надто близької відстані протягом тривалого часу може пошкодити зір. Якщо ви відчули найменше напруження зору під час перегляду 3D-зображення, зніміть 3D-окуляри та відпочиньте.
- ▶ Тривалий перегляд телепрограм або гра у відеоігри, у яких є 3D-зображення та потрібні 3D-окуляри, може викликати сонливість, головний біль або загальну втому та/або втому очей. У разі виникнення цих симптомів припиніть перегляд 3D-телепрограм, зніміть 3D-окуляри та відпочиньте.
- ▶ Вагітним жінкам, пенсіонерам, людям, у яких хворе серце та людям, які часто відчувають сонливість, слід утриматись від перегляду 3D-телепрограм.
- ▶ Не переглядайте 3D-зображення та не використовуйте 3D-окуляри під час руху чи ходьби. Переглядаючи 3D-зображення або використовуючи 3D-окуляри під час руху, ви можете травмуватись, вдарившись чи переcheпившись через щось або властиві.
- ▶ Іноді під час перегляду 3D-вмісту у вас може виникнути рефлекторне бажання ухилитись від зображення. Тому не слід переглядати телевізійний 3D-вміст поблизу предметів, які легко розбити або зламати.
- ▶ Не дозволяйте дітям віком до 5 років переглядати телевізійний 3D-вміст. Це може вплинути на розвиток їхнього зору.
- ▶ **Попередження про приступи підвищення чутливості до світла:**
Деякі глядачі можуть мати епілептичні або інші приступи під час дії певних факторів, зокрема

блимання світла, телевізійного зображення чи відеоігор. Якщо ви або будь-хто з вашої сім'ї мали епілептичні або інші приступи, перед переглядом телевізійного 3D-вмісту проконсультуйтеся з лікарем.

Якщо ви відчуваєте головокружіння або легкий головний біль, запаморочення чи погіршення зору, самовільні рухи очей чи шкіри лица (наприклад, сипання ока чи м'язів), несвідомі дії, конвульсії, втрату свідомості, спантеличення чи дезорієнтацію, втрату відчуття напрямку, судороги або нудоту, негайно припиніть перегляд 3D-зображення та зверніться до лікаря. Батьки повинні слідкувати за дітьми, зокрема за підлітками, на предмет виникнення цих симптомів, адже вони можуть бути більш чутливими до ефектів від перегляду телевізійного 3D-вмісту.

Знизити ризик виникнення приступів підвищення чутливості до світла можна таким чином:

- робити часті перерви під час перегляду телевізійного 3D-вмісту;
- глядачі, у яких гострота зору в різних очах різна, повинні переглядати телевізійний вміст після корекції зору;
- переглядати телепрограми так, щоб рівень очей співпадав із рівнем 3D-екрана, та уникати надто малих відстаней до телевізора;
- не переглядати 3D-зображення втомленому та хворому, уникати тривалого перегляду 3D-зображення;
- не одягати 3D-окуляри з іншою метою, окрім перегляду 3D-зображення на 3D-телевізорі;
- після перегляду телевізійного 3D-вмісту деякі глядачі можуть відчувати дезорієнтацію. Тому після перегляду телевізійного 3D-вмісту слід зробити перерву, щоб отямитись, і лише тоді рухатись.

❗ ПРИМІТКА

- ▶ Для перегляду телепрограм у форматі 3D потрібно одягнути 3D-окуляри. Для кращої якості зображення слід одягати 3D-окуляри марки LG. Якщо користуватись 3D-окулярами іншої марки, 3D-зображення може не відобразитись належним чином. Детальніші вказівки щодо використання 3D-окулярів читайте в інструкції з їх використання.
- ▶ Увімкнувши телевізор, зачекайте декілька секунд, щоб відбулось калібрування телевізора.
- ▶ Якщо відвести погляд від телевізора, а потім знову почати перегляд 3D-програми, то потрібно трохи зачекати, щоб знову бачити 3D-зображення.
- ▶ Телевізор може трохи блимати під час перегляду

3D-зображення поблизу трихвильових ламп люмінесцентного світла (50-60 Гц) або магнітної лампи денного світла (50-60 Гц). У такому разі радимо вимкнути світло.

- ▶ Якщо між телевізором та 3D-окулярами є перешкода, 3D-зображення може не відобразитись належним чином.
- ▶ Не вмикайте телевізор поблизу інших електронних та ІЧ пристроїв.
- ▶ На аналоговому телевізорі 3D-зображення відобразити неможливо.

3D-ЗОБРАЖЕННЯ

КОРИСТУВАННЯ 3D-ОКУЛЯРАМИ

- ▶ 3D-окуляри продаються окремо. Дивіться інструкцію з використання 3D-окулярів, щоб детальніше дізнатись про їх використання.
- ▶ Не використовуйте 3D-окуляри замість окулярів для корекції зору, сонячних окулярів чи захисних окулярів.
- ▶ Не зберігайте 3D-окуляри в гарячому чи холодному місці.
- ▶ Не кидайте на 3D-окуляри інші предмети. Не кидайте та не згинайте окуляри.
- ▶ Чистіть лінзи окулярів лише м'якою тканиною, адже їх легко подряпати. Струсіть пилюку з тканини перед її використанням, щоб не подряпати окуляри.

ДІАПАЗОН ПЕРЕГЛЯДУ 3D-ЗОБРАЖЕНЬ

Відстань і кут для перегляду залежать від розміру екрана телевізора, кута перегляду та інших обставин.

Відстань для перегляду	2 м - 7 м
Кут перегляду	120 ° (коли відстань перегляду становить 2 м)

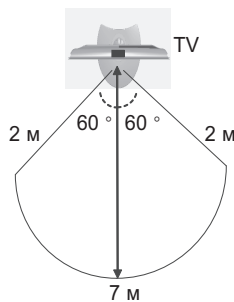

ПЕРЕГЛЯД 3D-ЗОБРАЖЕННЯ

1 Запустіть відтворення відеовмісту у форматі 3D.

Враховуйте наступні дані для перегляду підтримуваного зображення.

	Сигнал	Роздільна здатність	Горизонтальна частота (кГц)	Вертикальна частота (Гц)	Формати тривимірного відеозображення, які можна відтворити
Вхід HDMI	720p	1280x720	45	60	Top & Bottom (вгорі і внизу), Side by Side (поруч по горизонталі)
			89,9/90	59,94/60	HDMI (вер. 1.4 із 3D) Frame Packing (формат, за якого зображення для лівого і правого ока "запаковано" в один кадр)
			37,5		Top & Bottom (вгорі і внизу), Side by Side (поруч по горизонталі)
			75	50	HDMI (вер. 1.4 із 3D) Frame Packing (формат, за якого зображення для лівого і правого ока "запаковано" в один кадр)
	1080i	1920X1080	33,75	60	Top & Bottom (вгорі і внизу), Side by Side (поруч по горизонталі)
			28,125	50	
	1080p	1920X1080	67,50	60	Top & Bottom (вгорі і внизу), Side by Side (поруч по горизонталі), Checker Board (шахова дошка), Single Frame Sequential (послідовна передача кадрів)
			56,250	50	Top & Bottom (вгорі і внизу), Side by Side (поруч по горизонталі)
			27	24	Top & Bottom (вгорі і внизу), Side by Side (поруч по горизонталі), Checker Board (шахова дошка)
			53,95/54	23,98/24	HDMI (вер. 1.4 із 3D) Frame Packing (формат, за якого зображення для лівого і правого ока "запаковано" в один кадр)
USB-порт	1080p	1920X1080	33,75	30	Top & Bottom (вгорі і внизу), Side by Side (поруч по горизонталі), Checker Board (шахова дошка), MPO(фотографії)
			Сигнал		
DTV	720p, 1080i			Формати тривимірного відеозображення, які можна відтворити	

Українська

Для сигналу тривимірного відеозображення, який надходить у режимі HDMI (вер. 1.4 із 3D) Frame Packing (формат, за якого зображення для лівого і правого ока "запаковано" в один кадр), автоматично вмикається тривимірний режим. Медіавіст та програвач повинні підтримувати формат "Пакету кадрів" HDMI (V. 1.4 із 3D) для належного відтворення у форматі 3D.

Вхідний відеосигнал у форматі "Пакету кадрів" HDMI (V. 1.4 із 3D) автоматично відтворюється як 3D-зображення.



Після вибору форми, як показано на екрані телевізора, одягніть 3D-окуляри.

Щоб увімкнути режим тривимірного зображення, виберіть цю піктограму.

Top & Bottom (вгорі і внизу)
 Side by Side (поруч по горизонталі)
 Checker Board (шахова дошка)
 Frame Sequential (послідовна передача кадрів)

3D-ЗОБРАЖЕННЯ



Виберіть Налаштування вправо/вліво.

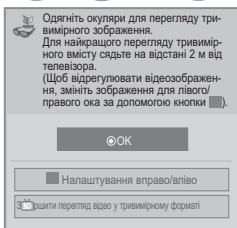

Виберіть Ліворуч/праворуч або Праворуч/ліворуч.
Виберіть тривимірне зображення кращої якості.

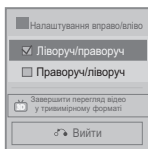

- Натисніть кнопку **3D**, щоб повернутися до звичайного режиму перегляду телепрограм.

ПРИМІТКА

- ▶ В режимі 3D "Індикатор живлення" вимикається автоматично.
- ▶ Під час перегляду 3D-зображення неможливо змінювати налаштування відео/аудіо за допомогою меню.
- ▶ Під час перегляду телевізійного 3D-вмісту деякі меню можуть не працювати.
- ▶ Можна вибрати лише режими "Стандартний → Кіно → Гра" за допомогою кнопки AV MODE на пульті дистанційного керування. Під час відтворення зображення у форматі 3D встановлюється Стандартний режим аудіовідеосигналу.
- ▶ Використання 3D-ефекту на пристрої з підтримкою 2D-формату може не показати потрібного результату.
- ▶ Під час перемикання каналів цифрового ТБ режим 3D-зображення автоматично вимикається.
- ▶ Відображення може не відбуватись належним чином, якщо ви переглядаєте програми цифрового формату 2D в режимі 3D-зображення.
- ▶ 3D-ефект можна спостерігати тоді, коли вибрано режим 3D для відповідного вхідного 3D-сигналу, що подається до телевізора.
- ▶ Під час перегляду у форматі 3D функцію енергозбереження вимкнено.
- ▶ Для файлів MPO (файли 3D-камери) режим 3D-зображення вмикається автоматично.
- ▶ Для відтворення фонові музики за допомогою файлу *.про (файл 3D-камери) необхідно попередньо встановити шлях до фонові музики на повноекранний перегляд фото, яким не є файл *.про (файл 3D-камери).
- ▶ У режимі 3D встановлюється стандартний режим зображення, а енергозбереження вимикається.

ПРИМІТКИ ЩОДО ПЕРЕГЛЯДУ 3D-ЗОБРАЖЕННЯ ЧЕРЕЗ 3D-ТРАНСЛЯЦІЮ* НА АНАЛОГОВОМУ ТЕЛЕВІЗОРІ 3D-ЗОБРАЖЕННЯ ВІДОБРАЗИТИ НЕМОЖЛИВО.)

Перемикаючи зображення з 2D- у 3D-формат за допомогою кнопки 3D на пульті ДК, може відобразитись накладене зображення.

Якщо екран поділено на правий/лівий або верхній/нижній під час перемикання каналів



Якщо у вас подразнені очі або екран виглядає розмитим під час перегляду 3D-зображення

- Режим 3D-зображення вимикається кнопкою 3D.
- Режим 3D-зображення автоматично вимикається під час перемикання каналів.





- Цей канал підтримує режим 3D-зображення. Виберіть тип 3D-зображення на екрані, натиснувши кнопку 3D на пульті ДК.

- Натисніть кнопку L/R SELECT на пульті ДК та виберіть пункт L/R або R/L, що буде зручніше для перегляду 3D-зображення.

ПЕРЕГЛЯД ТБ / КЕРУВАННЯ ПРОГРАМАМИ

УВІМКНЕННЯ ТЕЛЕВІЗОРА

Функції телевізора можна використовувати, коли він увімкнений.

- 1 Спершу підключіть дріт живлення.
В цей момент телевізор увімкнеться в режимі очікування.
- 2 Щоб увімкнути телевізор у режимі очікування, натисніть кнопку  / I, INPUT або P   на телевізорі або кнопку ЖИВЛЕННЯ, INPUT, P   або кнопку з цифрою на пульті дистанційного керування.

ЗАПУСК ПРОГРАМИ УСТАНОВКИ

- 1 Якщо після ввімкнення телевізора на екрані відображається екранне меню, в ньому можна налаштувати такі параметри: **Мова**, **Режим налаштування**, **Індикатор живлення** (якщо вибрати **Режим для дому** в меню **Режим налаштування** - тільки РК моделі зі світлодіодною підсвіткою), **Країна** (Крім 32/37/42LE49**, 32/37/42/47/55LE59**, 32/37/42/47/55LE79**, 42/47/55LE89**, 32/37/42LD49**, 32/37/42/47/55LD69**, 32/42/47LD79**, 32/37/42LD89**, 42/47LX69**) або **Часовий пояс** (Якщо в пункті "Країна" вибрано Росія) або **Введіть пароль** (якщо вибрано країну Франція), **Автоналаштування**.

ПРИМІТКИ:

- a. Якщо закрити вікно, не завершивши початкове налаштування, це меню може відобразитися знову.
- b. Щоб повернутися з поточної сторінки меню до попередньої, натисніть кнопку **BACK (НАЗАД)**.
- c. У країнах, де відсутні єдині стандарти цифрового телебачення, деякі функції цифрового телебачення можуть бути недоступні, в залежності від характеристик цифрового телемовлення.
- d. Режим "Режим для дому" є оптимальним для дому; у телевізорі цей режим встановлено за замовчуванням.
- e. Режим "Режим для магазину" є оптимальним для магазинів. Після того як користувач змінить якість зображення у режимі "Режим для магазину", через певний проміжок часу відновлюється якість зображення, встановлена нами.
- f. Режим (Режим для дому, Режим для магазину) можна змінити, вибравши відповідний режим у розділі **Режим настроювання** в меню **Додаткові**.
- g. Якщо в меню вибору країни вибрано Францію, буде встановлено пароль не "0", "0", "0", "0", а "1", "2", "3", "4".

Українська

Встановлення батарейок

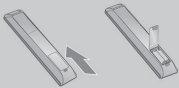

- Відкрийте кришку відсіку батарейок зі зворотнього боку пульта та вставте батарейки, правильно зіставивши полюси (+ із +, - із -).
- Вставте дві батареї типорозміру AAA, 1,5 В. Не вставляйте старі або використані батарейки з новими.
- Закрийте кришку.
- Щоб витягнути акумулятори, необхідно виконати в зворотному порядку дії, як при встановленні.

постачається окремо

Додаткові пристрої може бути змінено або вдосконалено без повідомлення.

Для придбання цих товарів зверніться до в магазин, де було придбано виріб.

Цей пристрій працює лише з сумісними рідкокристалічними, рідкокристалічними зі світлодіодною підсвіткою та плазмовими телевізорами LG.

Бездротовий медіабокс

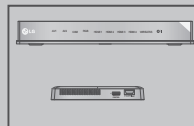

(крім 32/37/42LD4***)

Адаптер бездротової мережі для Інтернету і мереж DLNA



ДОДАТОК

ОБСЛУГОВУВАННЯ

Неполадки на ранній стадії користування можна попередити. Обережне і регулярне чищення може збільшити строк служби Вашого нового телевізора.

УВАГА: Обов'язково вимкніть живлення та вийміть вилку шнура живлення з розетки перед тим, як приступити до чищення телевізора.

Чищення екрана

- 1 Пропонуємо спосіб чищення, який дозволить на деякий час захистити екран від пилу. Змочіть м'яку тканину в ледь теплій воді з додаванням невеликої кількості засобу для пом'якшення тканин або миючого засобу для посуду. Викрутіть тканину майже насухо і протріть нею екран.
- 2 Заберіть надлишок води з екрана і дозвольте йому висохнути на повітрі перед тим, як вмикати телевізор.

Чищення корпусу

- Щоб почистити корпус телевізора від бруду або пилу, протріть його м'якою, сухою тканиною без ворсу.
- Забороняється використовувати мокру тканину.

Тривала відсутність

⚠ УВАГА

- ▶ Якщо Ви плануєте залишити телевізор без догляду на тривалий час (наприклад, під час відпустки), рекомендується вийняти вилку шнура живлення з розетки для попередження можливих пошкоджень від стрибків напруги або ударів блискавки.

Використання феритового осердя (Ця функція доступна не для всіх моделей.)

Використовуйте феритове осердя для зменшення електромагнітних хвиль під час підключення кабелю живлення.

Чим ближче розташоване феритове осердя до штекера електроживлення, тим краще.



Розташуйте штекер електроживлення якнайближче.

ВАГА

МОДЕЛІ		32LD4***	37LD4***	42LD4***
		32LD480-ZB 32LD490-ZB	37LD480-ZB 37LD490-ZB	42LD480-ZB 42LD490-ZB
Вага	разом з підставкою	9,1 кг	12,5 кг	15,1 кг
	без підставки	8,1 кг	10,8 кг	13,5 кг
МОДЕЛІ		32LE4***	37LE4***	42LE4***
		32LE4800-ZB 32LE4900-ZB	37LE4800-ZB 37LE4900-ZB	42LE4800-ZB 42LE4900-ZB
Вага	разом з підставкою	12,4 кг	14,6 кг	17,0 кг
	без підставки	10,6 кг	12,1 кг	14,5 кг

- Вищенаведені характеристики можуть бути змінені без попереднього повідомлення з метою удосконалення.

МОДЕЛІ		32LE5***		37LE5***	
		32LE5500-ZA 32LE550N-ZA 32LE5800-ZA 32LE5900-ZA	32LE5510-ZB 32LE551N-ZB 32LE5810-ZB 32LE5910-ZB	37LE5500-ZA 37LE550N-ZA 37LE5800-ZA 37LE5900-ZA	37LE5510-ZB 37LE551N-ZB 37LE5810-ZB 37LE5910-ZB
Bara	разом з підставкою	12,7 кг	12,7 кг	15,6 кг	15,6 кг
	без підставки	10,5 кг	10,5 кг	12,8 кг	12,8 кг
МОДЕЛІ		42LE5***		47LE5***	
		42LE5500-ZA 42LE550N-ZA 42LE5800-ZA 42LE5900-ZA	42LE5510-ZB 42LE551N-ZB 42LE5810-ZB 42LE5910-ZB	47LE5500-ZA 47LE550N-ZA 47LE5800-ZA 47LE5900-ZA	47LE5510-ZB 47LE551N-ZB 47LE5810-ZB 47LE5910-ZB
Bara	разом з підставкою	19,5 кг	19,5 кг	22,9 кг	22,9 кг
	без підставки	16,7 кг	16,7 кг	19,6 кг	19,6 кг
МОДЕЛІ		55LE5***		32LE7***	
		55LE5500-ZA 55LE550N-ZA 55LE5800-ZA 55LE5900-ZA	55LE5510-ZB 55LE551N-ZB 55LE5810-ZB 55LE5910-ZB	32LE7500-ZA 32LE750N-ZA 32LE7800-ZA 32LE7900-ZA	32LE7510-ZB 32LE751N-ZB 32LE7810-ZB 32LE7910-ZB
Bara	разом з підставкою	34,5 кг	34,5 кг	14,8 кг	14,8 кг
	без підставки	28,8 кг	28,8 кг	11,7 кг	11,7 кг
МОДЕЛІ		37LE7***		42LE7***	
		37LE7500-ZA 37LE750N-ZA 37LE7800-ZA 37LE7900-ZA	37LE7510-ZB 37LE751N-ZB 37LE7810-ZB 37LE7910-ZB	42LE7500-ZA 42LE750N-ZA 42LE7800-ZA 42LE7900-ZA	42LE7510-ZB 42LE751N-ZB 42LE7810-ZB 42LE7910-ZB
Bara	разом з підставкою	18,8 кг	18,8 кг	23,2 кг	23,2 кг
	без підставки	14,7 кг	14,7 кг	19,1 кг	19,1 кг
МОДЕЛІ		47LE7***		55LE7***	
		47LE7500-ZA 47LE750N-ZA 47LE7800-ZA 47LE7900-ZA	47LE7510-ZB 47LE751N-ZB 47LE7810-ZB 47LE7910-ZB	55LE7500-ZA 55LE750N-ZA 55LE7800-ZA 55LE7900-ZA	55LE7510-ZB 55LE751N-ZB 55LE7810-ZB 55LE7910-ZB
Bara	разом з підставкою	27,5 кг	27,5 кг	39,6 кг	39,6 кг
	без підставки	23,0 кг	23,0 кг	33,5 кг	33,5 кг
МОДЕЛІ		42LE8***		47LE8***	
		42LE8500-ZA 42LE850N-ZA 42LE8800-ZA 42LE8900-ZA	42LE8510-ZB 42LE851N-ZB 42LE8810-ZB 42LE8910-ZB	47LE8500-ZA 47LE850N-ZA 47LE8800-ZA 47LE8900-ZA	47LE8510-ZB 47LE851N-ZB 47LE8810-ZB 47LE8910-ZB
Bara	разом з підставкою	27,2 кг	27,2 кг	31,6 кг	31,6 кг
	без підставки	23,1 кг	23,1 кг	27,0 кг	27,0 кг

■ Вищенаведені характеристики можуть бути змінені без попереднього повідомлення з метою удосконалення,

ДОДАТОК

МОДЕЛІ		55LE8***		32LD6***	
		55LE8500-ZA 55LE850N-ZA 55LE8800-ZA 55LE8900-ZA	55LE8510-ZB 55LE851N-ZB 55LE8810-ZB 55LE8910-ZB	32LD650-ZC 32LD650N-ZC 32LD680-ZC 32LD690-ZB	32LD651-ZB 32LD651N-ZB 32LD681-ZB 32LD691-ZB
Bara	разом з підставкою	43,8 кг	43,8 кг	9,8 кг	9,8 кг
	без підставки	35,8 кг	35,8 кг	8,7 кг	8,7 кг
МОДЕЛІ		37LD6***		42LD6***	
		37LD650-ZC 37LD650N-ZC 37LD680-ZC 37LD690-ZB	37LD651-ZB 37LD651N-ZB 37LD681-ZB 37LD691-ZB	42LD650-ZC 42LD650N-ZC 42LD680-ZC 42LD690-ZB	42LD651-ZB 42LD651N-ZB 42LD681-ZB 42LD691-ZB
Bara	разом з підставкою	12,8 кг	12,8 кг	15,5 кг	15,5 кг
	без підставки	11,2 кг	11,2 кг	13,9 кг	13,9 кг
МОДЕЛІ		47LD6***		55LD6***	
		47LD650-ZC 47LD650N-ZC 47LD680-ZC 47LD690-ZB	47LD651-ZB 47LD651N-ZB 47LD681-ZB 47LD691-ZB	55LD650-ZC 55LD650N-ZC 55LD680-ZC 55LD690-ZB	55LD651-ZB 55LD651N-ZB 55LD681-ZB 55LD691-ZB
Bara	разом з підставкою	20,3 кг	20,3 кг	33,0 кг	33,0 кг
	без підставки	18,3 кг	18,3 кг	29,8 кг	29,8 кг
МОДЕЛІ		32LD7***		42LD7***	
		32LD750-ZA 32LD750N-ZA 32LD780-ZA 32LD790-ZA	32LD751-ZB 32LD751N-ZB 32LD781-ZB 32LD791-ZB 32LD752-ZD	42LD750-ZA 42LD750N-ZA 42LD780-ZA 42LD790-ZA	42LD751-ZB 42LD751N-ZB 42LD781-ZB 42LD791-ZB 42LD752-ZD
Bara	разом з підставкою	10,2 кг	10,2 кг	16,5 кг	16,5 кг
	без підставки	8,8 кг	8,8 кг	13,8 кг	13,8 кг
МОДЕЛІ		47LD7***		32LD8***	
		47LD750-ZA 47LD750N-ZA 47LD780-ZA 47LD790-ZA	47LD751-ZB 47LD751N-ZB 47LD781-ZB 47LD791-ZB 47LD752-ZD	32LD840-ZA / 32LD840N-ZA 32LD880-ZA / 32LD890-ZA	
Bara	разом з підставкою	20,9 кг	20,9 кг	10,0 кг	
	без підставки	18,2 кг	18,2 кг	8,6 кг	
МОДЕЛІ		37LD8***		42LD8***	
		37LD840-ZA / 37LD840N-ZA 37LD880-ZA / 37LD890-ZA		42LD840-ZA / 42LD840N-ZA 42LD880-ZA / 42LD890-ZA	
Bara	разом з підставкою	13,9 кг		16,5 кг	
	без підставки	11,3 кг		13,9 кг	
MODELS		42LX6***		47LX6***	
		42LX6500-ZD / 42LX650N-ZD 42LX6800-ZD / 42LX6900-ZD		47LX6500-ZD / 47LX650N-ZD 47LX6800-ZD / 47LX6900-ZD	
Bara	разом з підставкою	19,5 кг		22,9 кг	
	без підставки	16,7 кг		19,6 кг	

УСУНЕННЯ НЕСПРАВНОСТЕЙ

Телевізор не працює як слід.	
Телевізор не працює як слід	<ul style="list-style-type: none"> ■ Впевніться, що між телевізором та пультом дистанційного управління немає перешкод. ■ Чи правильно вставлені батарейки (+ до +, - до -)? ■ Замініть батарейки.
Живлення раптово вимикається	<ul style="list-style-type: none"> ■ Можливо, встановлено таймер вимкнення? ■ Перевірте настройки управління живленням. Живлення переривається. ■ Якщо телевізор увімкнено, та немає вхідного сигналу, його буде вимкнено автоматично за 15 хвилин.

Телевізор не працює як слід.	
Немає зображення і звуку	<ul style="list-style-type: none"> ■ Перевірте, чи телевізор увімкнено. ■ Спробуйте переключити на інший канал. Проблема може полягати в трансляції. ■ Чи вставлена вилка шнура живлення у розетку? ■ Перевірте спрямування та розміщення антени. ■ Перевірте розетку на справність, увімкнувши в неї інший пристрій.
Зображення з'являється повільно після увімкнення	<ul style="list-style-type: none"> ■ Це нормальне явище, оскільки зображення завжди приглушене під час процедури увімкнення телевізора. Зверніться до свого сервісного центру, якщо зображення не з'явилося після п'яти хвилин.
Відсутній колір або низька якість кольору та зображення	<ul style="list-style-type: none"> ■ Відрегулюйте параметр Color (Колір) у відповідному меню. ■ Підтримуйте достатню відстань між телевізором та відеоманітофоном. ■ Спробуйте переключити на інший канал. Проблема може полягати в трансляції. ■ Чи правильно підключені кабелі відеосигналу? ■ Увімкніть будь-яку функцію, яка відновить яскравість зображення.
Горизонтальні/вертикальні смуги або миготіння зображення	<ul style="list-style-type: none"> ■ Перевірте, чи немає поблизу джерела перешкод на зразок електричного пристрою чи інструменту.
Поганий прийом на деяких каналах	<ul style="list-style-type: none"> ■ Ймовірно, виникли проблеми на телевізійній станції чи у постачальника послуг кабельного телебачення. Переключіть канал. ■ Слабкий сигнал телевізійного передавача. Спрямуйте антену в бік джерела сильнішого сигналу. ■ Пошукайте джерела можливих перешкод.
Лінії або інші спотворення зображення	<ul style="list-style-type: none"> ■ Перевірте антену (спрямуйте антену в інший бік).
Відсутнє зображення, коли підключається HDMI	<ul style="list-style-type: none"> ■ Перевірте, чи кабель HDMI є високошвидкісним. Якщо кабелі HDMI не є високошвидкісними, зображення може мерехтіти або не відобразитися. Використовуйте високошвидкісний кабель HDMI.

Виникла проблема з налаштуваннями Зображення (ЗОБРАЖЕННЯ)	
Під час зміни настройок зображення екрана згодом автоматично повертається до вихідних настройок.	<ul style="list-style-type: none"> ■ Це означає, що на даний момент телевізор знаходиться в режимі Режим для магазину. Щоб увімкнути режим Режим для дому, необхідно виконати такі дії. В меню телевізора виберіть Додаткові → Режим налаштування → Режим для дому. Таким чином, ви завершили перехід до режиму Режим для дому.

**Всю интересующую Вас информацию
Вы можете получить по бесплатным телефонным линиям
и на сайтах компании.**

Служба Поддержки Клиентов LG

Россия	8-800-200-76-76	http://www.lg.ru
Беларусь	8-820-0071-1111	http://www.lg.ru
Латвия	8-0003-271	http://lv.lgservice.com
Литва	8-800-30-800	http://lt.lgservice.com
Эстония	800-9990	http://ee.lgservice.com
Украина	0-800-303-000	http://ua.lgservice.com
Казахстан	8-8000-805-805	http://www.lge.kz

ЗВОНКИ БЕСПЛАТНЫЕ



An extended Owner's Manual that contains information on the advanced features of these LG TV sets is located on the CD- ROM provided in an electronic version.

To read these files, you will need to use a Personal Computer (PC) equipped with a CD- ROM drive.

Record the model number and serial number of the TV.

Refer to the label on the back cover and quote this information to your dealer when requiring any service.

Model : _____

Serial No. : _____

DVB[®]
Digital Video
Broadcasting

Trade Mark of the DVB Digital Video
Broadcasting Project (1991 to 1996)