

- Изображения и экранные меню в данном руководстве пользователя для наглядного объяснения и могут несколько отличаться от фактических операций.

Содержание

Содержание	1	Автоматически переключает телевизор в режим ожидания (таймер отключения)	18
Вступление	2	SCART	18
Уважаемый покупатель продукции SHARP!	2	Использование субтитров	19
Важные меры предосторожности	2	Выбор аналоговых субтитров	19
Пульт дистанционного управления	3	Выбор языка субтитров для цифровых телевизионных каналов	19
Телевизор (вид спереди)	4	Выбор субтитров для людей с нарушениями слуха	19
Телевизор (вид сзади)	4	Teletext language (Язык телетекста)	19
Подготовка	5	Common Interface (Общий интерфейс)	19
Поставляемый комплект	5	Оверскан HDMI	19
Монтаж телевизионной подставки	5	Ручная загрузка OAD	19
Монтаж на стене	5	Сброс на ст. настр	20
Установка батареек	6	Настройка DivX®	20
Использование пульта дистанционного управления	6	Регистрация DivX® (VOD)	20
Краткое руководство	7	Деактивация DivX® (VOD)	20
Обзор начальной установки	7	Версия ПО	20
Как смотреть телевизор	9	Родительский	20
Ежедневная работа	9	Доступ к меню «Родительский»	20
Включение/выключение питания	9	Блокирование каналов	20
Смена каналов	9	Задание времени блокировки	21
Выбор внешнего видео источника	9	Задание возрастных ограничений	21
Действия без дистанционного пульта	9	Блокирование одного или нескольких подключенных устройств	21
EPG (Электронное программное руководство)	10	Задание и изменение пароля	21
Телетекст	11	Сброс всех настроек родительского контроля	21
Выбор языка для телетекста	11	Эко	21
Меню телевизора	12	Подключение USB-устройств	22
Изображение	12	Функция подключения USB-устройств	22
Регулировка настроек изображения	12	Основные действия	22
Использование интеллект-изображений	12	Просмотр фотографий	22
Звук	13	Прослушивание музыки	23
Регулировка настроек звука	13	Воспроизведение видео	23
Использование звукового режима	13	Совместимость USB-носителей	23
TV	13	Подключение внешних устройств	24
Выбор языка для цифровой программы	13	HDMI-подключение	24
Автоматическая установка каналов	14	(YPbPr) Компонентное подключение	24
Скан. обновлений	14	Подключение SCART	25
Поиск по 1 ч-те	14	Подключение динамика / усилителя	25
P. поиск ан. к-в	15	Установка карты Smartcard в модуль CA	25
Выбор предпочтительной сети	15	Проверка данных модуля CA	26
Пропуск канала	15	Подключение ПК	26
Сорт. каналов	16	Цифрового соединения	26
Изменить канал	16	Аналоговое соединение	26
Назначить декодер канала (для ATV)	16	Поддерживаемые разрешения дисплея	26
T. настр. ан. к-в	16	Приложение	27
Очистить список каналов	17	Устранение неисправностей	27
Функции	17	Технические данные	28
Выбор языка меню	17	Environmental specifications	30
4:3 Mode (Режим 4:3)	17	Другая информация	30
Изменить формат изображения	17	Торговые марки	31
Время	18		
Смена часового пояса	18		
Установка часов	18		
Автоматическое выключение телевизора (Время выключения)	18		

Вступление

Уважаемый покупатель продукции SHARP!

Спасибо за покупку цветного телевизора SHARP с жидкокристаллическим дисплеем. Для обеспечения безопасности и многолетней надежной работы Вашего продукта, внимательно прочитайте важные меры предосторожности перед использованием этого продукта.

Важные меры предосторожности

- Чистка – Перед чисткой продукта отключите шнур переменного тока от розетки переменного тока. Для чистки продукта используйте влажную ткань. Не используйте жидкие чистящие средства или аэрозоли.
- Вода и влажность — Не используйте продукт вблизи воды, например, около ванны, раковины, умывальника, кухонной мойки, таза для стирки, бассейна и в сыром подвале.
- Не ставьте вазы или другие сосуды с водой на этот продукт. Вода может пролиться на продукт, что может привести к возникновению пожара или удара электрическим током.
- Подставка – Не помещайте продукт на неустойчивую тележку, стойку, штатив или стол. Это может привести к падению продукта, вызвать серьезные травмы, а также повреждение продукта. Используйте только тележку, стойку, штатив, опору или стол, рекомендованные производителем или продаваемые вместе с продуктом. При прикреплении продукта к стене обязательно следуйте инструкциям производителя. Используйте только настенные крепления, рекомендованные производителем.
- При перемещении продукта, установленного на тележке соблюдайте предельную осторожность. Резкие остановки, чрезмерное давление и неровная поверхность пола могут вызвать падение продукта с тележки.
- Вентиляция – Вентиляционные и другие отверстия в корпусе предназначены для вентиляции. Не закрывайте и не блокируйте эти отверстия, так как недостаточная вентиляция может вызвать перегрев и/или сократить срок службы продукта. Не помещайте продукт на кровать, диван, ковер или другую подобную поверхность, так как они могут блокировать вентиляционные отверстия. Этот продукт не предназначен для встроенной установки; не помещайте продукт в замкнутое пространство, например, книжный шкаф или на полку, если не обеспечена надлежащая вентиляция или не выполняются инструкции производителя.
- Панель ЖКД, используемая в этом продукте, выполнена из стекла. Поэтому она может разбиться, когда продукт роняют или ударяют. Будьте осторожны, чтобы не пораниться осколками стекла в случае, если панель ЖКД разобьется.
- Источники тепла — Держите продукт подальше от источников тепла, таких как радиаторы, обогреватели, печи и другие продукты, производящие тепло (включая усилители).
- Для предотвращения пожара никогда не помещайте свечи или открытый огонь любого типа на телевизор или вблизи него.
- Для предотвращения пожара или поражения электрическим током не помещайте шнур переменного тока под телевизор или другие тяжелые предметы.
- Не воспроизводите неподвижное изображение в течение длительного времени, так как это может вызвать остаточное изображение.
- Всегда такое потребление электроэнергии, если подключено к основному источнику питания.
- Обслуживание — Не пытайтесь самостоятельно проводить техническое обслуживание. Снимая крышки, вы подвергаетесь высокому напряжению и другим опасным условиям. Техническое обслуживание должен проводить квалифицированный работник.
- Оставляйте как минимум 10-15 см свободного пространства вокруг телевизора для вентиляции. Не ставьте телевизор на ковер.
- Не допускайте, чтобы жидкость стекала или капала на продукт.
- Берегите продукт от дождя и влажности, емкости с жидкостью, такие как вазы, не ставьте на аппаратуру.
- Приборный штепсель используется в качестве разъединителя этой аппаратуры, разъединитель должен быть в рабочем состоянии.



Панель ЖКД – очень высокотехнологичный продукт, предоставляющий Вам точные детали изображения. Из-за очень большого количества пикселей иногда возможно появление на экране нескольких неактивных пикселей в форме неподвижных синих, зеленых или красных точек. Это в рамках технических характеристик продукта и не является дефектом.

Предосторожности при транспортировке телевизора

При перемещении телевизора, его следует нести двум людям, используя две руки, не создавая давления на дисплей.

Монтаж на стене

Установка цветного телевизора с жидкокристаллическим дисплеем требует специальной квалификации и должна производиться только квалифицированным обслуживающим персоналом. Покупателям не следует пытаться сделать эту работу самостоятельно. Фирма SHARP не несет ответственности за несоответствующую установку или установку, которая приведет к повреждению изделия или травме человека.

ПРЕДУПРЕЖДЕНИЕ

Во избежание пожара не размещайте свечи и другие источники открытого огня рядом с устройством.



Вступление

Пульт дистанционного управления

⏻ (ПИТАНИЕ)

Нажмите, чтобы включить телевизор с ЖКД или перейти в режим ожидания.

➡ (ИСТОЧНИК ВВОДА)

Выбор источника входного сигнала.

КНОПКИ ЦИФР 0-9

Чтобы выбрать непосредственно телевизионный канал.

EPG (Электронная телепрограмма)

При просмотре цифровых каналов нажмите эту кнопку для просмотра электронной телепрограммы.

PRE PR

Для отображения предыдущего выбранного телевизионного канала.

DTV/ATV

Эта кнопка служит для переключения между каналами аналогового и цифрового телевидения.

PR LIST

Нажмите, чтобы отобразить список каналов. Затем нажмите **красную кнопку**, чтобы выбрать список цифровых или аналоговых каналов (Доступно только при использовании телесигнала в качестве источника.)

ECO (Экономичный режим)

Используйте эту кнопку для снижения яркости изображения (для снижения энергопотребления).

⏮

Отображение данных программы, если они доступны.

⏮ (+/-)

Нажмите, чтобы настроить громкость.

🔊

Нажмите, чтобы включить и выключить звук. Также можно нажать ⏮ (+/-) чтобы восстановить предыдущий уровень громкости.

🖥 (Формат изображения)

Выберите для формата изображения значение **Auto (Авто) / Normal (Обычный) / Zoom 1 (Увеличение 1) / Zoom 2 (Увеличение 2) / Wide (Широкоэкранный)**.

P (Λ ∨)

Нажмите, чтобы выбрать канал.

DUAL (ДВОЙНОЙ)

Выберите **Моно / стерео / Двойной I / Двойной II** для канала ATV. Выберите язык Аудиосопровождения для канала DTV.

AUDIO (ADJ)

Нажмите эту кнопку, чтобы настроить заданную установку звука на телевизоре с ЖКД.

Личный / Музыка / Речь

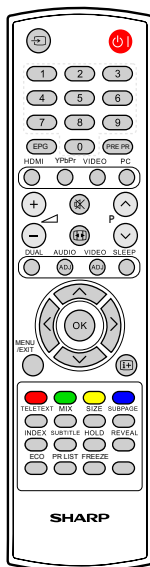

VIDEO (ADJ)

Нажмите эту кнопку, чтобы настроить заданную установку изображения на телевизоре с ЖКД.

Личный / Стандартный / Яркий / Фильм / Эко

SLEEP (ОТКЛЮЧЕНИЕ)

Нажмите для выключения телевизора с ЖКД по истечению определенного периода времени. (5-180 минут.)

Λ ∨ < >

Нажмите Λ ∨ < > для навигации и подтверждения выбора.

OK

Нажмите, чтобы активировать настройку.

MENU

Нажмите, чтобы активировать экранное меню телевизора с ЖКД.

EXIT

Кнопка для выхода из экранного меню или возврата на предыдущий уровень.

R/G/Y/B (ЦВЕТНЫЕ КНОПКИ)

Нажмите эти кнопки, чтобы выбрать изображения с текстом различного цвета. Разные каналы отображают разные функции.

TELETEXT (ТЕЛЕТЕКСТ)

Нажмите эту кнопку, чтобы активировать Телетекст.

Повторно нажмите кнопку, чтобы включить телетекст одновременно с показом телепередачи.

Нажмите её снова, чтобы отключить Телетекст.

SUBTITLE (СУБТИТРЫ)

При просмотре цифрового телевидения используйте эту кнопку для переключения и отключения доступных субтитров на различных языках.

При просмотре аналогового телевидения используйте эту кнопку для переключения и отключения доступных страниц субтитров телетекста.

SIZE (РАЗМЕР)

Нажмите эту кнопку, чтобы изменить размер шрифта: на весь экран, верхняя половина и нижняя половина.

SUBPAGE (СУБСТРАНИЦА)

Выбрать субстраницу, если текущая страница содержит субстраницу(ы).

INDEX (ИНДЕКС)

Нажмите эту кнопку, чтобы вернуться к странице 100 или странице индексов; затем нажмите кнопку от 0 до 9. Страница телетекста будет пронумерована и добавлена к странице, которую вы выбрали, или к второстепенной позиции.

HOLD (УДЕРЖ.)

Нажмите эту кнопку, чтобы остановить прокрутку страниц. Текстовый декодер прекратит получать данные.

REVEAL (ПОКАЗ.)

Показать скрытую информацию, такую как ответы на викторины.

FREEZE (Стоп-кадр)

Нажмите для приостановки движущегося изображения на экране. (Доступно только при использовании телесигнала в качестве источника.) При просмотре цифровых каналов будет также заблокирован сигнал выхода SCART.

В режиме USB:

(Для управления подключенными устройствами необходимо выполнить настройку с пульта ДУ.)

⏮

Кнопка для перехода к предыдущему разделу или файлу.

■

Остановка воспроизведения.

▶ / ||

Приостановка и возобновление воспроизведения. Внимание. Не приостанавливайте показ видео на длительное время. Это может привести к повреждению экрана ТВ.

▶▶

Кнопка для перехода к следующему разделу или файлу.

Вступление

Телевизор (вид спереди)

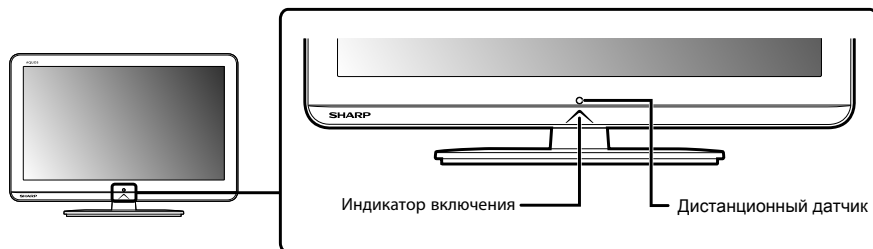

Телевизор (вид сзади)

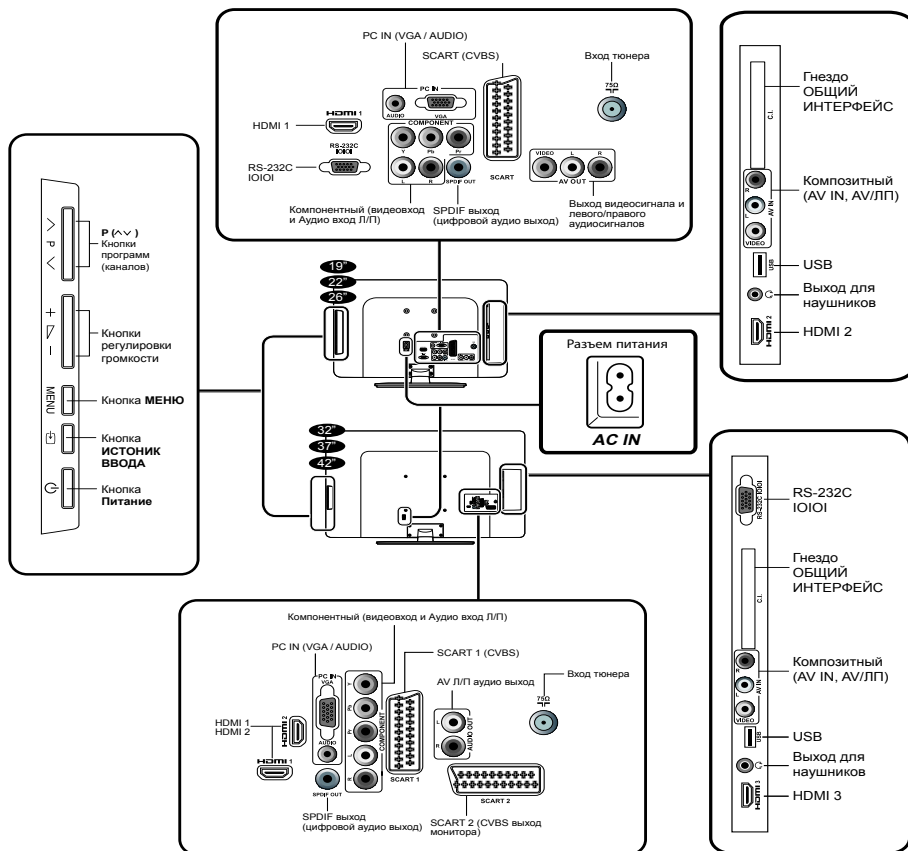

Разъем RS232C

- Разъем RS232C используется только для обслуживания.

Подготовка

Поставляемый комплект

Подставка и винты

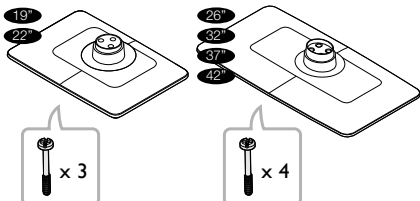

Шнур переменного тока (×1) Форма может изменяться в зависимости от страны

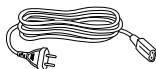

Пульт дистанционного управления (×1)
Батарея AAA (×2)



Руководство пользователя



Руководство по быстрой установке



Монтаж телевизионной подставки

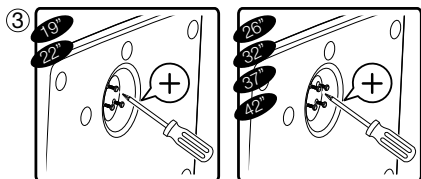
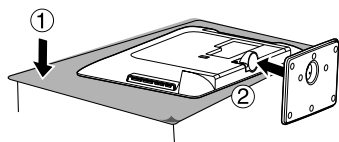

1. Положите телевизор экраном вниз на безопасную поверхность, покрытую мягкой ровной тканью.
2. Присоедините подставку к нижней части телевизора.
3. Закрутите винты, используя крестовую отвертку (не входит в комплект).

ПРИМЕЧАНИЕ

- Для отсоединения подставки выполните эти шаги в обратном порядке.

Монтаж на стене

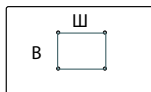

Размер экрана телевизора в дюймах	VESA-совместимый кронштейн в миллиметрах (Ш x В)	Тип винтов
19"	75 x 75 мм	Метрические 4 x 10 мм
22"	75 x 75 мм	Метрические 4 x 10 мм
26"	75 x 75 мм	Метрические 4 x 10 мм
32"	200 x 100 мм	Метрические 6 x 10 мм
37"	200 x 200 мм	Метрические 6 x 10 мм
42"	200 x 200 мм	Метрические 6 x 10 мм

ПРИМЕЧАНИЕ

- При покупке кронштейна для крепления на стену убедитесь, что между кронштейном и разъемами телевизора достаточно пространства для подключения кабелей.

Подготовка

Установка батареек

1. Установите две батареи типа AAA 1. в дистанционный пульт. Проверьте полярность, чтобы (+) и (-) соответствовали правильному направлению.
2. Закройте крышку.

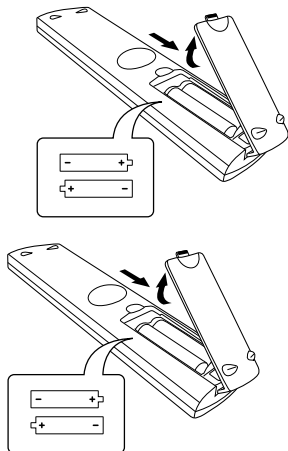

ПРИМЕЧАНИЕ

- Если Вы не будете использовать дистанционный пульт на протяжении длительного времени, выньте батареи, чтобы избежать повреждений.

ОСТОРОЖНО

Ненадлежащее использование батареек может привести к утечке химикалий или взрыву. Придерживайтесь нижеследующих инструкций.

- Не смешивайте батареи разных типов. Разные типы батарей имеют различные характеристики.
- Не смешивайте старые и новые батареи. Смешивание старых и новых батарей может сократить срок службы новых батарей или привести к утечке химикалий из старых батарей.
- Удалите батареи сразу после их истощения. Химикалии, вытекающие из батарей, могут вызвать сыпь. • Если обнаружена утечка химикалий, вытрите жидкость тканью.
- Батареи, прилагаемые к телевизору, могут иметь более короткий срок службы из-за условий хранения.
- Если Вы не собираетесь использовать пульт дистанционного управления в течение длительного периода времени, выньте батареи из батарейного отсека.

Примечание к утилизации батарей:

Поставляемые батареи не содержат вредных веществ, таких как кадмий, свинец или ртуть. Положения относительно использованных батарей не предусматривают выброс таких батарей с бытовыми отходами. Бесплатно выбрасывайте все использованные батареи в предусмотренные контейнеры, установленные на предприятиях.

Использование пульта дистанционного управления

Используйте пульт дистанционного управления, направив его в сторону окна дистанционного датчика. Предметы между пультом дистанционного управления и окном датчика могут помешать нормальной работе.

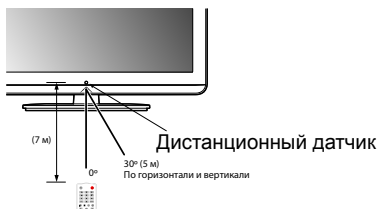

Отобразить экран меню

Нажмите кнопку **MENU**, и появится экран меню.

Выберите элемент с помощью пульта ДУ

1. При помощи кнопок $\wedge \vee >$ выберите требуемый пункт.
2. Нажмите $<>$ для выбора/настройки параметра. Изменение параметра вступает в силу немедленно.
3. Нажмите кнопку **EXIT** для возврата на предыдущий уровень.

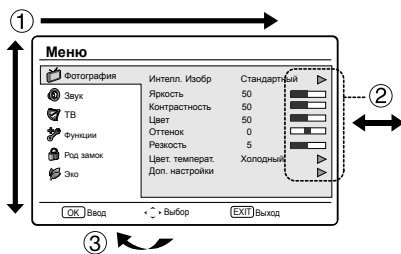

Выход из экрана меню

Если вы нажмете **EXIT** до окончания действия, вы выйдете из экрана меню.

Краткое руководство

Обзор начальной установки

Следуйте нижеследующим инструкциям при использовании телевизора впервые. Некоторые шаги необязательны в зависимости от установки телевизора и подключения.

1

Подготовка

- 1 Подключите кабель антенны к разьему для антенны.

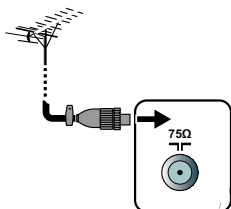

- 2 При необходимости вставьте модуль доступа CA в гнездо CI для просмотра закодированных каналов.

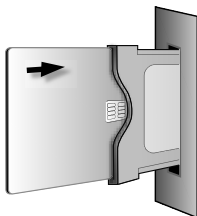

- 3 Подключите шнур переменного тока к телевизору.

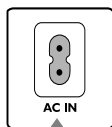

Шнур переменного тока (×1) Форма может изменяться в зависимости от страны.

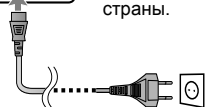

2

Включение и запуск авто установки

- 1 Включите телевизор, нажав

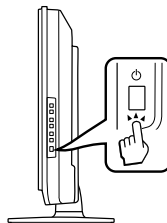

- 2 Запустите начальную авто установку.

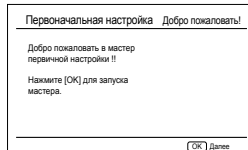

1. Настройка языка

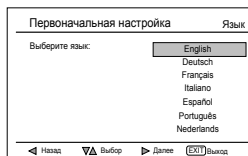

2. Настройка страны

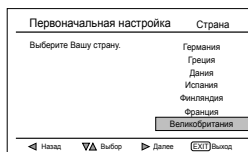

Краткое руководство

3. Выбор режима (настройка места использования ТВ)

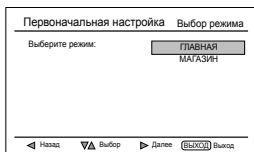

При выборе режима **ГЛАВНАЯ** перейдите к **шагу 4** для выбора режима сканирования. При выборе режима **МАГАЗИН** появится запрос на подтверждение.

4. Настройка режима сканирования

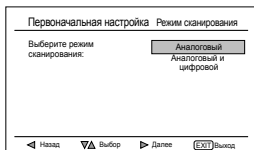

При выборе режима **Аналоговый** перейдите к **шагу 6** для запуска поиска каналов.

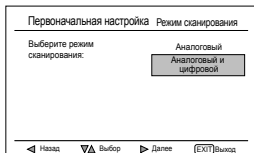

При выборе режима **Аналоговый и цифровой** появится экран Режим тюнера. Выберите режим тюнера.

5. Настройка режима Режим тюнера

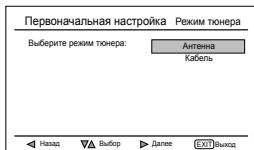

При выборе режима **Антенна** перейдите к **шагу 6** для запуска поиска каналов.

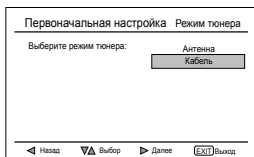

При выборе режима **Кабель** появится экран настройки Режим сканирования.

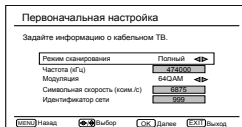

6. Начать поиск каналов

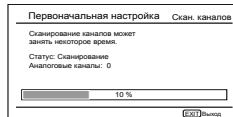
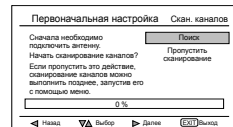

При выборе режима **Аналоговый и цифровой** появится следующий экран.

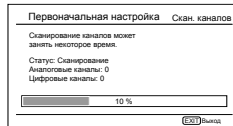

Настройка режима тюнера

Дополнительные сведения о режим сканирования

- **Быстрый поиск** обеспечивает наиболее быстрое сканирование каналов.
- **Расширенн. поиск(Продвижение)** работает только в странах, где вещание соответствует стандарту LCN (в Великобритании и Франции).
- **Полный поиск** занимает длительное времени (около 1 часа, зависит от параметров сети).

Сортировка радиоканалов

- В странах, где вещание не соответствует стандарту LCN, автосортировка сохраняет радиостанции с программы № 1001.

3

Смотреть телевизор

- 1 Поздравляем! Теперь вы можете смотреть телевизор.

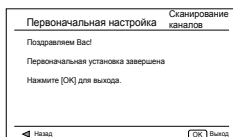



- 2 В случае необходимости, настройте антенну на прием сигнала максимального качества.

Как смотреть телевизор

Ежедневная работа

Включение/выключение питания

Нажмите  на телевизоре.
Выключите его, нажав  на телевизоре.

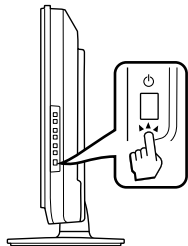

Смена каналов

С помощью P A V:

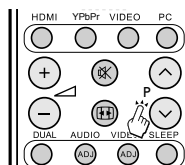

Режим ожидания

● К режиму ожидания

Если телевизор включен, вы можете переключить в режим ожидания, нажав  на дистанционном пульте.

● Включение из режима ожидания

В режиме ожидания нажмите кнопку  на дистанционном пульте.

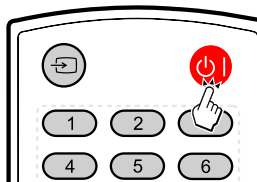

Статус ТВ индикатора

 индикатор	Статус
Выкл.	Питание выкл.
Выкл	Режим ожидания
Синий	Питание Вкл.

ПРИМЕЧАНИЕ

- Если вы не будете использовать телевизор в течение длительного периода времени, не забудьте вынуть шнур переменного тока из розетки.
- Небольшое количество электроэнергии все же потребляется, даже если кнопка  выключена.

Выбор внешнего видео источника

Как только появится связь, нажмите  для отображения экрана **ИСТ. ВВОДА**, затем нажмите $\wedge \vee$, чтобы переключить на нужный внешний источник с помощью кнопки **OK**.

19" / 22" / 26"

ИСТ. ВВОДА
<input checked="" type="checkbox"/> TV
YPbPr
AV
SCART
PC
HDMI 1
HDMI 2
USB

32" / 37" / 42"

ИСТ. ВВОДА
<input checked="" type="checkbox"/> TV
YPbPr
AV
SCART 1
SCART 2
PC
HDMI 1
HDMI 2
HDMI 3
USB

Действия без дистанционного пульта

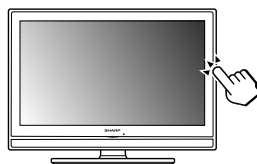

Вам пригодится эта функция, если под рукой нет дистанционного пульта.

1. Коротко нажмите **MENU**, чтобы отобразился экран прямого управления.
2. Нажмите $P \wedge \vee$ вместо $\wedge \vee$ или $\triangleleft + / -$ вместо $\langle \rangle$ чтобы выбрать позицию.
3. Нажмите **MENU**, чтобы подтвердить выбор.

ПРИМЕЧАНИЕ

- Экран прямого управления исчезнет, если вы не будете проводить никаких действий в течение нескольких секунд.

Как смотреть телевизор

EPG (Электронное программное руководство)

EPG – это экранное руководство, которое отображает заданные цифровые телевизионные программы. Это руководство недоступно для аналоговых каналов. Вы можете осуществлять навигацию, выбирать и просматривать программы. Существует два вида EPG: «Сейчас и потом» и «7 или 8 день». «Сейчас и потом» доступен всегда, а EPG «7 или 8 день» доступен только в определенных странах.

С помощью меню EPG вы можете:

- Просмотреть список цифровых программ, которые сейчас транслируются.
- Просмотреть следующие программы.

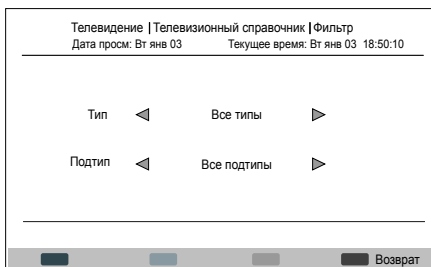

3. Нажмите **EPG** или **EXIT** чтобы выйти.

Включить EPG

ПРИМЕЧАНИЕ

- Когда вы впервые используете EPG, возможно, вам понадобится провести обновление. Если такое произошло, следуйте инструкциям на экране.

1. Нажмите **EPG** на дистанционном пульте, появится EPG «Сейчас и потом», отображаться будет детальная информация о текущей программе

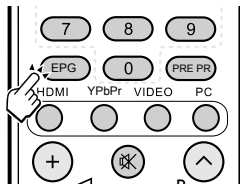

2. Используйте **цветные кнопки** на дистанционном пульте, чтобы активировать возможные действия.

№	Название	Время	Программа
1	BBC ONE	18:30	Ready Steady Cook
2	BBC TWO	19:15	The Weakest Link
3	AXN		
4	HBO		
5	MTV		
6	BBC NEWS		
7	Star Movies		
8	BBC CHOICE		

- **Пред. стр.** (Красная): Список вчерашних EPG.
- **След. стр.** (Зеленая): Список завтрашних EPG.
- **Сведения** (желтая): Вывод на экран сведений о выбранной программе.
- **Фильтр** (синяя): Задание типа списка каналов.

Как смотреть телевизор

Телетекст

Что такое телетекст?

Телетекст вещает страницы информации и развлечений на специально оборудованные телевизоры. Ваш телевизор получает сигналы вещания телетекста телевизионной сетью и преобразовывает их в графический формат для просмотра. Новости, погода, спортивные вести, цены на бирже и просмотр программы – это далеко не весь список возможных услуг.

Включение и выключение телетекста

1. Выберите телевизионный канал или внешний 1. источник, который обеспечивает программу телетекста.
2. Нажмите **TELETEXТ** чтобы отобразить телетекст.
 - Многие станции используют операционную систему TOP, некоторые – FLOF (например, CNN). Ваш телевизор поддерживает обе системы. Страницы разделены на группы тем и темы. После включения телетекста, вы получаете быстрый доступ к практически 1000 страниц.
 - Если вы выбрали программу без сигнала телетекста, то будет показано сообщение «Нет телетекста».
 - Такое же сообщение отображается вовремя других режимов, если сигнал телетекста недоступен.
3. Повторно нажмите кнопку **TELETEXТ**, чтобы включить телетекст одновременно с показом телепередачи.

ПРИМЕЧАНИЕ

- Телетекст не будет работать, если выбран тип сигнала RGB.

Кнопки для операций с телетекстом

Кнопки	Описание
P (Λ/V)	Увеличивает или уменьшает номер страницы.
Цвет (R/G/Y/B)	Выберите группу или блок страниц, отображаемых в цветных скобках внизу экрана, нажав соответствующий Цвет (R/G/Y/B) она пульте дистанционного управления.
0 - 9	Непосредственный выбор страницы от 100 до 899, используя 0 - 9.
SIZE (РАЗМЕР)	Переключение изображения телетекста на верхний, нижний или полностью.
INDEX (ИНДЕКС)	Нажмите эту кнопку, чтобы вернуться к странице 100 или странице индексов.

Кнопки	Описание
HOLD (УДЕРЖ.)	Прекратить обновление страниц телетекста автоматически или отпустить режим удерживания.
REVEAL (ПОКАЗ.)	Показать скрытую информацию, такую как ответы на викторины.
SUBPAGE (СУБСТРАНИЦА)	Выбрать субстраницу, если текущая страница содержит субстраницу(ы) Нажмите кнопки с цифрами на дистанционном пульте, чтобы иметь непосредственный доступ к субстранице (два цифры)

Выбор языка для телетекста

1. Нажмите на пульте ДУ кнопку **MENU** и выберите **Функции > Язык Телетекст**.
2. Нажмите **OK** или **>** для входа в меню **«Язык Телетекст»**, затем нажмите **Λ V** для выбора одного из следующих значений.
 - **Язык ц. текста.**
 - **Дек. языка стр.**
3. Выделите нужный параметр и нажмите **<>** для установки значения.
4. Следуйте инструкциям на экране для выхода.

Меню телевизора

Изображение

Регулировка настроек изображения

1. Нажмите кнопку **MENU** на дистанционном пульте и выберите **Изображение**.
2. Нажмите **OK** или **>** для открытия списка.

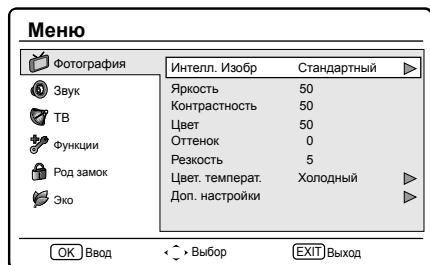

3. Нажмите кнопку **Λ ∨** чтобы выбрать одну из нижеследующих настроек:

- **Яркость:** Изменяет уровень света в изображении.
- **Контрастность:** Изменяет уровень яркости светлых частей изображения, не изменяя темные части.
- **Цвет:** Изменяет уровень насыщенности.
- **Оттенок:** Изменяет цвета к красным или голубым оттенкам.
- **Резкость:** Изменяет уровень резкости мелких деталей.
- **Цвет. температ.:** установка для цветовой температуры значения **«Холодный»** (синеватый оттенок), **«Нормальный»** (сбалансированный цвет), **«Теплый»** (красный оттенок).
- **Доп. настройки:** Нажмите **OK** или **>** для входа, затем нажмите **Λ ∨** для выбора одного из следующих параметров.
 - * **Подавление шума:** фильтрация и снижение помех изображения. Выберите для параметра значение **«Низкий»**, **«Средний»**, **«Высокий»** или **«Авто»**. Или выберите значение **«Выкл.»** для отключения этой функции.
 - * **Телесный тон:** выберите значение **«Вкл.»** для более натурального отображения телесных тонов.
 - * **Подсветка:** настройка яркости подсветки. (Только если функция DCR выкл.)
 - * **DCR (динамический диапазон контрастности):** повышает контрастность изображения для различных типов изображения. Нажмите **<>** для выбора значения **«Вкл.»** или **«Выкл.»**.
 - * **Дополнительный (только для моделей с диагональю 32, 37, 42 дюйма):**
[Режим] — выбор режима работы функции MJS (компенсация искажений движущихся

объектов). Задайте значение 100 Гц для просмотра ТВ-изображения с частотой 100 Гц. Задайте значение Режим киноплёнки для снижения искажений при просмотре фильмов.

- **100 Гц:** частота 100 Гц обеспечивает высочайшее качество показа цифровых изображений без «смазывания» движущихся объектов.

ПРИМЕЧАНИЕ.

- Этот эффект более нагляден при показе изображения с быстрым движением.
- Частота 100 Гц не используется в следующих случаях.
 - 1) Используется входной сигнал с ПК.
 - 2) На экране отображается экранное меню.
 - 3) Отображается телетекст.
- Если изображение «смазано», задайте для параметра **100 Гц** значение **Выкл.**

- **Режим киноплёнки:** автоматическое обнаружение сигнала просмотра фильма (сигнал с частотой 24 или 25 кадров в секунду в зависимости от частоты вертикальной развертки), анализ содержимого сигнала и формирование кадров с высоким разрешением.

[Эффект] — выбор эффекта функции MJS. Выберите значение **Низкий / Средний / Высокий** или значение **Выкл.** для отключения этой функции.

4. Нажмите **<>** для выбора/настройки параметра.
5. Следуйте инструкциям на экране для выхода.

Использование интеллект. изображений

Кроме ручной настройки изображений, вы можете использовать **«Интелл. изобр»** для настройки телевизора на предварительно установленные настройки изображения и звука.

1. Нажмите на пульте ДУ кнопку **MENU** и выберите пункт **«Изображение»**.
2. Нажмите **OK** или **>** для входа в меню **«Изображение»** и выберите пункт **«Интелл. изобр»**.
3. Нажмите кнопку **<>** чтобы выбрать одну из нижеследующих настроек:
 - **Личный**
 - **Стандартный**
 - **Яркий**
 - **Фильм**
 - **Эко**
4. Следуйте инструкциям на экране для выхода.

Меню телевизора

Звук

Регулировка настроек звука

В этом разделе описано, как регулировать настройки звука.

1. Нажмите кнопку **MENU** на дистанционном пульте и выберите **Звук**.
2. Нажмите **OK** или **>** для открытия списка.

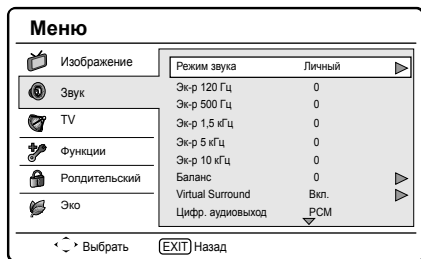

3. Нажмите кнопку **Λ ∨** чтобы выбрать одну из нижеследующих настроек:
 - **- Эквалайзер 120 Гц (бас):** Настройка интенсивности низких частот.
 - **- Эквалайзер 500 Гц (тенор):** Настройка интенсивности тенора.
 - **- Эквалайзер 1,5 кГц (нейтральный тон):** Настройка интенсивности нейтрального тона.
 - **- Эквалайзер 5 кГц (высокие частоты):** Настройка интенсивности высоких частот.
 - **- Эквалайзер 10 кГц (дискант):** Настройка интенсивности дисканта.
 - **Баланс:** Устанавливает баланс правой и левой колонки для наилучшего прослушивания звука.
 - **Virtual Surround:** Автоматически переключает телевизор на наилучший режим звука, доступный с вещания. Выберите **Вкл.** или **Выкл.**
 - **Цифр. аудиовыход:** выберите тип цифрового аудиовыхода: **PCM / Выкл. / Dolby Digital**.
 - **AVL (Автовыбор громкости):** Снижает резкие изменения громкости, например, во время рекламы или при переключении с одного канала на другой. Выберите **Вкл.** или **Выкл.**
 - **Тип:** (доступно только для цифровых каналов.) Выберите тип аудиосигнала.
 - * **Нормальный:** обычный аудиосигнал.
 - * **Нарушение слуха:** смешение обычного аудиосигнала и сигнала для людей с нарушениями слуха.
 - * **Аудиоописание:** смешение обычного аудиосигнала и сигнала для людей с нарушениями зрения.
 - **Аудиоописание:** (Отображается только при выборе **MENU / EXIT > Звук > Тип > Аудиоописание**): настройка громкости аудиосигнала для людей с нарушениями зрения.

4. Нажмите **<>** для выбора/настройки параметра.
5. Следуйте инструкциям на экране для выхода.

Использование звукового режима

Помимо ручной настройки параметров звучания можно использовать меню **«Режим звука»** для использования заранее заданных режимов звучания.

1. Нажмите на пульте ДУ кнопку **MENU** и выберите пункт **«Звук»**.
2. Нажмите **OK** или **>** для входа в меню **«Звук»** и выберите пункт **«Режим звука»**.
3. Нажмите кнопку **<>** чтобы выбрать одну из нижеследующих настроек:
 - **Личный**
 - **Музыка**
 - **Речь**
4. Следуйте инструкциям на экране для выхода.

TV

При первой настройке телевизора, Вам понадобится выбрать нужный язык меню и выполнить автоматическую установку телевизионных и цифровых радио каналов (если предусмотрено). В этом разделе описаны инструкции, как переустанавливать каналы, а также другие полезные функции установки каналов.

ПРИМЕЧАНИЕ

- Вследствие переустановки каналов изменится список каналов.

Выбор языка для цифровой программы

1. Нажмите на пульте ДУ кнопку **MENU** и выберите пункт телевизора.
2. Нажмите **OK** или **>** для входа в Меню телевизора.
3. Нажмите **Λ ∨** для выбора **«1ый аудио»** или **«2ой аудио»**.
4. Выделите нужный параметр и нажмите **<>** для выбора языка.
5. Следуйте инструкциям на экране для выхода.

ПРИМЕЧАНИЕ

- Если сигнал на выбранном языке не передается, будет использован язык по умолчанию.

Меню телевизора

Автоматическая установка каналов

В данном разделе описано, как искать и сохранять каналы автоматически. Инструкции одинаковы как для аналоговых, так и для цифровых каналов.

Шаг 1. Выберите режим тюнера.

1. Нажмите на пульте ДУ кнопку **MENU** и выберите **TV (ТВ) > Режим тюнера**.
2. Нажмите <> для выбора значения **Антенна** или **Кабель**.
3. Следуйте инструкциям на экране для выхода.

Шаг 2 Выберите страну

Выберите страну, где Вы находитесь. Нажмите на пульте ДУ кнопку **MENU** и выберите последовательно пункты **TV > Страна**.

4. Нажмите <> для выбора страны.
5. Следуйте инструкциям на экране для выхода.

Шаг 3. Автоматический поиск каналов.

Телевизор проводит поиск и сохраняет все доступные цифровые и аналоговые телевизионные каналы, а также доступные цифровые радио каналы.

1. Нажмите на пульте ДУ кнопку **MENU** и выберите последовательно пункты **TV > Каналы**.

ПРИМЕЧАНИЕ

• Если в меню «Родительский» в качестве значения по умолчанию не выбран параметр **Блок каналов / Рейтинг PG/ Блокировка входа**, потребуется ввести текущий пароль для входа в список «Каналы».

2. Для поиска каналов выберите команду **Channel Scan (Поиск каналов)** и нажмите **OK** или нажмите > и выберите **ATV only (Только аналоговое ТВ)** или **ATV and DTV (Аналоговое и цифровое ТВ)**. The installation may take a few minutes.
3. После завершения следуйте инструкциям на экране для выхода.

● Скан. обновлений

Скан. обновлений – это функция, подобна **Скан. каналов**. Разница состоит в том, что Вы можете обновлять список каналов, не стирая оригинальную информацию.

ПРИМЕЧАНИЕ.

• Эта функция предназначена только для режима Антенна.

1. Нажмите на пульте ДУ кнопку **MENU** и выберите последовательно пункты **TV > Каналы**.

ПРИМЕЧАНИЕ

• Если в меню «Родительский» в качестве значения по умолчанию не выбран параметр **Блок каналов / Рейтинг PG/ Блокировка входа**, потребуется ввести текущий пароль для входа в список «Каналы».

2. Нажмите $\wedge \vee$ для выбора команды «Скан. обновлений» и нажмите **OK** или > для

запуска сканирования обновлений.

3. После завершения следуйте инструкциям на экране для выхода.

● Поиск по 1 ч-те

При использовании цифрового вещания Вы можете тестировать качество и уровень сигнала цифровых каналов. Это позволяет Вам менять положение и тестировать антенну или спутниковую антенну.

1. Нажмите на пульте ДУ кнопку **MENU** и выберите последовательно пункты **TV > Каналы**.

ПРИМЕЧАНИЕ

• Если в меню «Родительский» в качестве значения по умолчанию не выбран параметр **Блок каналов / Рейтинг PG/ Блокировка входа**, потребуется ввести текущий пароль для входа в список «Каналы».

2. Нажмите $\wedge \vee$ для выбора «Поиск по 1 ч-те», затем нажмите **OK** или > для входа.

Режим антенны

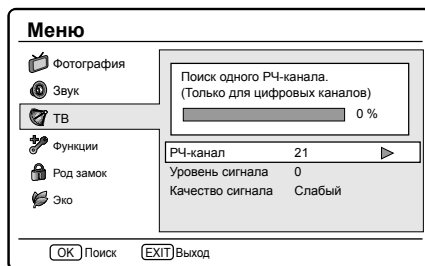

Режим кабельного сигнала

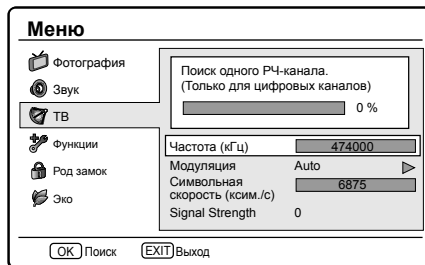

3. <Режим антенны> Выберите поле **РЧ-канал** и нажмите <> для выбора номера сканируемого канала.

<Режим кабельного сигнала>

Настройте параметры **Частота**, **Модуляция** и **Скор. симв.** для сканирования каналов.

4. Нажмите **OK** для запуска сканирования.
5. После завершения сканирования на экране появятся сведения и мощности и качество сигнала.
6. Следуйте инструкциям на экране для выхода.

Меню телевизора

ПРИМЕЧАНИЕ

- Если качество и уровень сигнала слабые, поменяйте положение антенны или спутниковой антенны и повторите тестирование.
- Если у Вас продолжаются проблемы с получением цифрового вещания, свяжитесь со специализированным установщиком.

● Р. поиск ан. к-в

В данном разделе описано, как искать и сохранять аналоговые телевизионные каналы вручную.

1. Нажмите на пульте ДУ кнопку **MENU** и выберите последовательно пункты **TV > Каналы**.

ПРИМЕЧАНИЕ

- Если в меню «Родительский» в качестве значения по умолчанию не выбран параметр **Блок каналов / Рейтинг PG/ Блокировка входа**, потребуется ввести текущий пароль для входа в список «Каналы».
2. Нажмите $\wedge \vee$ для выбора «Р. поиск ан. к-в», затем нажмите **OK** или $>$ для входа.

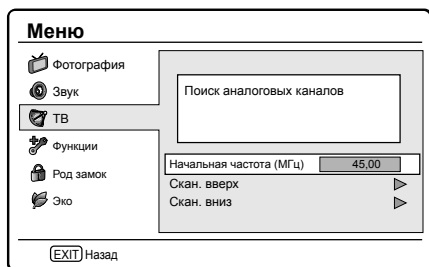

3. В поле «Начальная частота (МГц)» введите значение частоты, используя кнопки с цифрами на пульте ДУ.
4. Нажмите $\wedge \vee$ для выбора «Скан. вверх» или «Скан. вниз» для поиска следующего после указанной частоты аналогового канала.
5. Нажмите **OK** или $>$ для запуска сканирования.
6. После завершения следуйте инструкциям на экране для выхода.

● Выбор предпочтительной сети

При просмотре цифрового ТВ выберите предпочтительную сеть для размещения каналов этой сети в начале списка каналов (PR LIST).

1. Нажмите на пульте ДУ кнопку **MENU** и выберите **TV > Каналы**.

ПРИМЕЧАНИЕ.

- Если в меню «Родительский» в качестве значения по умолчанию не выбран параметр **Блок каналов / Рейтинг PG/ Блокировка входа**, потребуется ввести текущий пароль для входа в список «Каналы».
2. Нажмите $\wedge \vee$ для выбора команды **Выбор предпочтительной сети**, затем нажмите **OK** или $>$ для перехода к списку сетей.
 3. Выберите предпочтительную сеть и нажмите кнопку **OK**.
 4. Следуйте инструкциям на экране для выхода.

ПРИМЕЧАНИЕ.

- Это меню доступно при следующих условиях:
1) В настройках выбрана страна Норвегия; 2) в результате автоматического поиска каналов найдено более двух сетей.

● Пропуск канала

Пропуск каналов позволяет пропускать один или несколько каналов при нажатии кнопки **P** $\wedge \vee$ для смены канала.

1. Нажмите на пульте ДУ кнопку **MENU** и выберите последовательно пункты **TV > Каналы**.

ПРИМЕЧАНИЕ

- Если в меню «Родительский» в качестве значения по умолчанию не выбран параметр **Блок каналов / Рейтинг PG/ Блокировка входа**, потребуется ввести текущий пароль для входа в список «Каналы».
2. Нажмите $\wedge \vee$ для выбора команды «Пропуск канала» и нажмите **OK** или $>$ для открытия списка каналов.
 3. Нажмите $\wedge \vee$ для выбора одного или нескольких каналов, которые необходимо пропускать.
 4. Нажмите **OK** для отметки или отмены. Press **OK** to mark or cancel.
 5. Следуйте инструкциям на экране для выхода.

ПРИМЕЧАНИЕ:

- Для просмотра пропускаемого канала введите его номер с помощью **кнопок с цифрами** на пульте ДУ или выберите его в **списке программ**.

● Сорт. каналов

Меню телевизора

Сортировка каналов позволяет изменить порядок следования каналов в списке программ.

1. Нажмите на пульте ДУ кнопку **MENU** и выберите последовательно пункты **TV > Каналы**.

ПРИМЕЧАНИЕ

- Если в меню «Родительский» в качестве значения по умолчанию не выбран параметр **Блок каналов / Рейтинг PG/ Блокировка входа**, потребуется ввести текущий пароль для входа в список «Каналы».

2. Нажмите $\wedge \vee$ для выбора команды «**Сорт. каналов**» и нажмите **OK** или **>** для открытия списка каналов.
3. Нажмите $\wedge \vee$ для выбора одного канала, затем нажмите **OK** для отметки.
4. Нажмите $\wedge \vee$ для выбора другого канала и нажмите **OK** для отметки. Выбранные каналы будут поменаны местами.
5. Повторите шаги 3-4 для изменения порядка следования других каналов.
6. Следуйте инструкциям на экране для выхода.

● Изменить канал

Изменение канала позволяет изменить номер или имя канала.

1. Нажмите на пульте ДУ кнопку **MENU** и выберите последовательно пункты **TV > Каналы**.

ПРИМЕЧАНИЕ

- Если в меню «Родительский» в качестве значения по умолчанию не выбран параметр **Блок каналов / Рейтинг PG/ Блокировка входа**, потребуется ввести текущий пароль для входа в список «Каналы».

2. Нажмите $\wedge \vee$ для выбора команды «**Изменить канал**» и нажмите **OK** или **>** для открытия списка каналов.
3. Нажмите $\wedge \vee$ для выбора канала, который необходимо изменить.
4. Нажмите **OK** для ввода.
5. Нажмите $\wedge \vee$ для выбора одного из следующих пунктов:

- **Номер канала:** введите новый номер с помощью кнопок с цифрами на пульте ДУ
- **Имя канала:** используйте кнопки с цифрами на пульте ДУ для переименования канала. Список доступных символов см. на рисунке ниже. (Для выбора нужного символа нажимайте кнопку несколько раз.)

Кнопки с цифрами 0-9 и соответствующие им символы

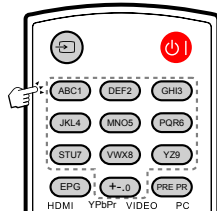

- **Частота:** для ввода частоты используйте кнопки с цифрами на пульте ДУ. (Только для аналоговых каналов.)
- **Система цвета:** нажмите **<>** для выбора системы цветности. (Только для аналоговых каналов.)
- **Система звука:** нажмите **<>** для выбора системы звука. (Только для аналоговых каналов.)

6. Следуйте инструкциям на экране для выхода.

ПРИМЕЧАНИЕ

- Вводимый номер канала не должен совпадать с уже имеющимися номерами.

● Назначить декодер канала (для ATV)

Декодеры, которые декодируют каналы, могут подключаться через SCART. Вам необходимо назначить телевизионный канал как канал для декодирования. Перед выбором каналов убедитесь, что телевизор подключен к SCART.

1. Нажмите на пульте ДУ кнопку **MENU** и выберите последовательно пункты **TV > Каналы**.

ПРИМЕЧАНИЕ

- Если в меню «Родительский» в качестве значения по умолчанию не выбран параметр **Блок каналов / Рейтинг PG/ Блокировка входа**, потребуется ввести текущий пароль для входа в список «Каналы».
2. Нажмите $\wedge \vee$ для выбора команды «**Декодер**» и нажмите **OK** или **>** для открытия списка аналоговых каналов.
 3. Нажмите $\wedge \vee$ для выбора декодируемого канала.
 4. Нажмите **OK** для отметки или отмены.
 5. Следуйте инструкциям на экране для выхода.

● Т. настр. ан. к-в

Вы можете вручную точно настроить аналоговые каналы в случае слабого приема.

1. Нажмите на пульте ДУ кнопку **MENU** и выберите последовательно пункты **TV > Каналы**.

ПРИМЕЧАНИЕ

- Если в меню «Родительский» в качестве значения по умолчанию не выбран параметр **Блок каналов / Рейтинг PG/ Блокировка входа**, потребуется ввести текущий пароль для входа в список «Каналы».
2. Нажмите $\wedge \vee$ для выбора команды «**Т. настр.**

Меню телевизора

ан. к-в», затем нажмите **OK** или **>** для открытия списка аналоговых каналов.

- Нажмите **^ v** для выбора одного канала, затем нажмите **OK** для входа.
- Нажмите **< >** для настройки частоты.
- После выполнения этих действий нажмите кнопку **OK** для подтверждения настройки. Канал с настроенной частотой сохраняется с текущим номером.
- Следуйте инструкциям на экране для выхода.

● Очистить список каналов

Выберите для удаления всех каналов, сохраненных в списке каналов.

- Нажмите на пульте ДУ кнопку **MENU** и выберите **TV > Каналы**.

ПРИМЕЧАНИЕ.

- Если в меню «Родительский» в качестве значения по умолчанию не выбран параметр **Блок каналов / Рейтинг PG/ Блокировка входа**, требуется ввести текущий пароль для входа в список «Каналы».
- Нажмите **^ v** для выбора команды **Очистить список каналов**, затем нажмите **OK** или **>** для входа.
 - Выберите **OK** и нажмите кнопку **OK** на пульте ДУ для очистки списка каналов.

Функции

Выбор языка меню

Выбор языка сообщений меню.

- Нажмите на пульте ДУ кнопку **MENU** и выберите **Функции > Язык меню**.
- Нажмите **< >** для выбора языка.
- Следуйте инструкциям на экране для выхода.

4:3 Mode (Режим 4:3)

Выберите соотношение сторон для режима Auto (Авто). Когда выбрано значение «4:3», изображение будет соответствовать стандарту WSS или Scart Pin8. Если выбрано значение 16:9, будет показываться широкоэкранный формат изображения.

- Нажмите на пульте ДУ кнопку **MENU** и выберите **Функции > Режим 4:3**.
- Нажмите **< >** для выбора нужного режима.
- Следуйте инструкциям на экране для выхода.

Изменить формат изображения

Вы можете изменить формат изображения в соответствии с содержанием.

- Нажимайте кнопку  для выбора одного из следующих форматов изображений. Либо нажмите **MENU** и выберите **Функции > Формат изображ.**

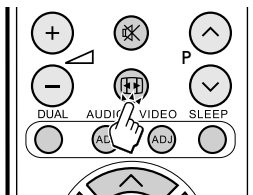

Auto

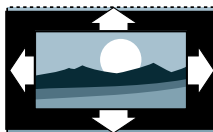

Автоматический формат для потоков цифрового ТВ с данными AFD (или для аналогового ТВ и сигнала SCART с данными WSS).

Normal (Обычный)



Отображает классический формат 4:3

ПРИМЕЧАНИЕ

- Постоянное использование формата изображения **Normal** может привести к искажению экрана.

Zoom 1 (Увеличение 1)



Увеличивает классический формат 4:3 до 14:9.

Zoom 2 (Увеличение 1)

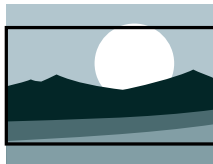

Увеличивает классический формат 4:3 до 16:9.

Wide

Меню телевизора

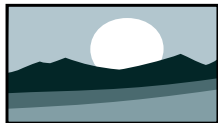

Растягивает классический формат 4:3 до 16:9.

ПРИМЕЧАНИЕ

- Если источник ввода - режим ПК, то доступны только форматы 4:3 и Широкий экран.
- Для входного сигнала с ПК 4:3, доступны форматы 4:3 и Широкий экран.
- Для других входных сигналов, доступен только формат Широкий экран.

Время

Задание текущего времени и таймера выключения.

● Смена часового пояса

1. Нажмите на пульте ДУ кнопку **MENU** и выберите последовательно пункты **Функции > Время**.
2. Нажмите **OK** или **>** для входа в меню **«Время»**.
3. Выберите пункт **«Часовой пояс»** и нажмите **<>** для указания часового пояса.
4. Следуйте инструкциям на экране для выхода.

● Установка часов

1. Нажмите на пульте ДУ кнопку **MENU** и выберите пункт **Функции > Время**.
2. Нажмите **OK** или **>** для входа в меню **«Время»**.
3. Нажмите **∧ ∨** для выбора пункта **«Время»**, затем нажмите **OK** или **>** для входа.

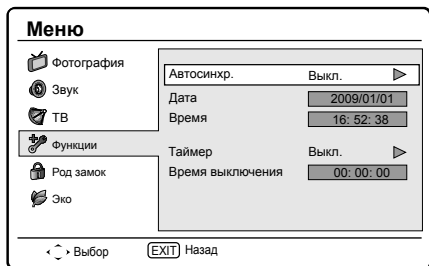

4. Выберите пункт **«Автосинхр.»** и нажмите **<>** для выбора значения:
 - **Вкл:** автоматическая установка времени согласно данным в сигнале цифрового ТВ. (Только при наличии цифрового сигнала.)
 - **Выкл:** Нажмите **∧ ∨** для задания значений **Дата** и **Время** вручную с помощью **кнопок с цифрами** на пульте ДУ.
5. После завершения ввода времени и даты

следуйте инструкциям на экране для выхода.

● Автоматическое выключение телевизора (Время выключения)

Параметр «Время выключения» предназначен для автоматического перевода телевизора в режим ожидания в указанное время.

ПРИМЕЧАНИЕ

- Перед использованием этой функции необходимо правильно настроить время в телевизоре. (См. раздел **«Установка часов»** на стр. 17.)
1. Нажмите на пульте ДУ кнопку **MENU** и выберите пункт **Функции > Время**.
 2. Нажмите **OK** или **>** для входа в меню **«Время»**.
 3. Нажмите **∧ ∨** для выбора пункта **«Время»**, затем нажмите **OK** или **>** для входа.
 4. Нажмите **∨** для выбора пункта **«Таймер»**, затем нажмите **<>** для выбора одного из значений:
 - **Выкл:** отключение таймера.
 - **Вкл:** нажмите **∨** для выделения поля **«Время выключения»** и введите время выключения с помощью **кнопок с цифрами** на пульте ДУ.
 5. Следуйте инструкциям на экране для выхода.

● Автоматически переключает телевизор в режим ожидания (таймер отключения)

Таймер отключения переводит телевизор в режим ожидания по истечении определенного периода времени.

1. Нажмите на пульте ДУ кнопку **MENU** и выберите пункт **Функции > Время**.
2. Нажмите **OK** или **>** для входа в меню **«Время»**.
3. Нажмите **∧ ∨** для выбора пункта **«Таймер откл.»**.
4. Нажмите **<>** для выбора интервала отключения до перехода телевизора в режим ожидания.
5. Следуйте инструкциям на экране для выхода.

ПРИМЕЧАНИЕ

- Если на таймере отключения осталось менее трех минут, при нажатии любой кнопки на пульте ДУ переход в спящий режим будет автоматически отмен.

SCART

Задание типа сигнала, поступающего на разъем SCART. Проверьте тип сигнала DVD-проигрывателя или другого устройства, подключенного к разъему SCART телевизора, обратившись к документации на эти устройства. Выберите нужный тип сигнала для разъема SCART.

ПРИМЕЧАНИЕ.

- Эта функция доступна только при выборе в качестве источника входного сигнала разъема SCART.

Меню телевизора

Использование субтитров

Вы можете включить показ субтитров для каждого телевизионного канала. Субтитры передаются через телетекст или цифровое вещание DVB-T. Для цифрового вещания у вас есть дополнительная возможность выбора языка субтитров.

● Выбор аналоговых субтитров

1. Нажмите на пульте ДУ кнопку **MENU** и выберите пункт **Функции > Субтитры**.
2. Нажмите **OK** или **>** для входа в меню «**Субтитры**».
3. Выберите «**Ан. субтитры**».
4. Нажмите **<>** для выбора значения «**Вкл.**» для постоянного отображения субтитров или значения «**Субтр. вкл.**» для показа субтитров при отключенном звуке. Выберите значение «**Выкл.**» для отключения субтитров.
5. Следуйте инструкциям на экране для выхода.

● Выбор языка субтитров для цифровых телевизионных каналов

Когда вы выберете язык субтитров для цифрового телевизионного канала, как указано ниже, язык субтитров, выбранный в меню **TV** будет временно отклонен.

1. Нажмите на пульте ДУ кнопку **MENU** и выберите пункт **Функции > Субтитры**.
2. Нажмите **OK** или **>** для входа в меню «**Субтитры**».
3. Нажмите **^ V** для выбора «**1ый Субтитр**» или «**2ой Субтитр**».
4. Выделите нужный параметр и нажмите **<>** для выбора языка субтитров.
5. Следуйте инструкциям на экране для выхода.

ПРИМЕЧАНИЕ

- Если субтитры на выбранном языке не передаются, будет использован язык по умолчанию.
- Если язык **1-ых субтитров** недоступен, будет использован язык, выбранный для **2-ых субтитров**.

● Выбор субтитров для людей с нарушениями слуха

При просмотре каналов со службой для людей с нарушениями слуха, можно включить отображение специальных субтитров для людей с нарушениями слуха. Только для цифровых каналов.

1. Нажмите на пульте ДУ кнопку **MENU** и выберите пункт **Функции > Субтитры**.
2. Нажмите **OK** или **>** для входа в меню «**Субтитры**».
3. Нажмите **^ V** для выбора «**Тип субтитров**».
4. Нажмите **<>** для выбора типа субтитров «**Нарушение слуха**».
5. Следуйте инструкциям на экране для выхода.

Teletext language (Язык телетекста)

Язык телетекста можно выбрать при приеме сигнала станции, содержащее телетекст. (См. стр. 11)

Common Interface (Общий интерфейс)

Эта функция позволяет пользоваться зашифрованными (платными) услугами. (См. стр. 25)

ПРИМЕЧАНИЕ.

- Работа этой функции зависит от особенностей вещания в конкретной стране.

Оверскан HDMI

Когда вы смотрите телевизор на источнике ввода HDMI, вы можете использовать данную функцию, чтобы увеличить изображение. Это может привести к небольшой потере видео контента.

1. Нажмите на пульте ДУ кнопку **MENU** и выберите пункт **Функции > Инф-я поиска HDMI**
2. Нажмите **<>** для выбора одного из следующих значений:
 - «**Авто**» для автоматического сканирования изображения.
 - «**Underscan**» для отключения.
 - «**Overscan**» для включения.
3. Следуйте инструкциям на экране для выхода.

Ручная загрузка OAD

При появлении в Интернете или у продавца информации о наличии обновлений можно обновить ПО устройства с использованием функции OAD (Over Air Download). Обновленное ПО передается в ТВ-сигнале.

1. Нажмите на пульте ДУ кнопку **MENU** и выберите **Функции > OAD > Ручная загрузка OAD**.
2. Нажмите **OK** или **>** для входа в меню.
3. Следуйте инструкциям на экране для выполнения обновления.

ПРИМЕЧАНИЕ.

- Не выключайте телевизор в процессе загрузки.

Сброс на ст. настр

Меню телевизора

Если Вы активируете **Сброс на ст. настр.**, телевизор необходимо будет установить с Первой установкой.

1. Нажмите на пульте ДУ кнопку **MENU** и выберите пункт **Функции > Сброс на ст. настр.**
2. Нажмите **OK** или **>** для входа в меню.
3. Выберите **OK** и нажмите кнопку **OK** на пульте ДУ для подтверждения.
4. Следуйте инструкциям на экране для сброса параметров настройки телевизора.

Настройка DivX®

Эта функция предназначена для подтверждения кода регистрации. Код необходимо зарегистрировать на веб-сайте www.divx.com.

● Регистрация DivX® (VOD)

В этом меню находится код регистрации. Для воспроизведения содержимого DivX® необходимо зарегистрировать телевизор на веб-сайте www.divx.com.

1. Нажмите на пульте ДУ кнопку **MENU** и выберите **Функции > Регистрация DivX®**.
2. Нажмите **OK** или **>** для входа в меню.
3. Следуйте инструкциям на экране для выхода.

● Деактивация DivX® (VOD)

В этом меню находится код отключения. Для отмены регистрации необходимо ввести этот код на веб-сайте www.divx.com.

1. Нажмите на пульте ДУ кнопку **MENU** и выберите **Функции > Деактивация DivX®**.
2. Нажмите **OK** или **>** для входа в меню.
3. Следуйте инструкциям на экране для выхода.

Версия ПО

Просмотр версии программного обеспечения.

1. Нажмите на пульте ДУ кнопку **MENU** и выберите **Функции > Версия ПО**.
2. Нажмите **OK** или **>** для входа в меню.
3. Нажмите **Λ ∨** для просмотра версии ПО.

Родительский

Вы можете блокировать телевизионные каналы

или подключенные устройства с помощью четырехзначного кода, чтобы избежать просмотра запрещенного содержания детьми.

Доступ к меню «Родительский»

1. Нажмите на пульте ДУ кнопку **MENU** и выберите пункт **«Родительский»**.
2. Нажмите **OK** или **>** для выбора поля пароля.

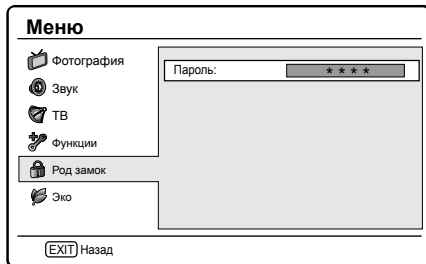

3. Введите пароль, используя кнопки с цифрами на пульте ДУ. При вводе правильного пароля отобразится меню **«Родительский»**.

ПРИМЕЧАНИЕ:

- При доступе к меню **«Родительский»** каждый раз необходимо вводить 4-значный пароль
- Введите «0000» в качестве значения пароля по умолчанию.
- Если пароль забыт, введите «5351» в качестве универсального пароля.

Блокирование каналов

Блокирование телеканалов, позволяющее запретить детям смотреть определенные каналы.

1. Введите пароль для доступа в меню **«Родительский»**.
2. Нажмите **Λ ∨** для выбора команды **«Блок. канала»** и нажмите **OK** или **>** для открытия списка каналов.
3. Нажмите **Λ ∨** для выбора одного или нескольких каналов, которые необходимо заблокировать.
4. Нажмите **OK** для блокирования или и разблокирования выбранных каналов.
5. Следуйте инструкциям на экране для выхода.

ПРИМЕЧАНИЕ

- При переключении на заблокированный канал потребуются ввести пароль. (При вводе правильного пароля заблокированный канал будет разблокирован до момента повторного включения телевизора.)
- Если в качестве страны выбрана **Италия** (см. стр.7, Шаг 2: Настройка страны), пароль потребуются вводить каждый раз при доступе к заблокированному каналу.

Задание времени блокировки

Меню телевизора

Блокирование телевизора в определенные дни и часы, позволяющее предотвратить просмотр ТВ детьми в это время.

1. Нажмите на пульте ДУ кнопку **MENU** и выберите пункт **«Родительский»**.
2. Введите пароль для доступа в меню **«Родительский»**.
3. Выберите **«Тип блокировки»** и нажмите **<>** для выбора дней.
4. Нажмите **∧ ∨** для указания параметров **«Время начала»** и **«Время конца»**.
5. Следуйте инструкциям на экране для выхода.

Задание возрастных ограничений

Некоторые вещатели цифровых каналов присваивают программам возрастные ограничения. Можно настроить телевизор для показа только программ с возрастными ограничениями, соответствующими возрасту детей.

1. Введите пароль для доступа в меню **«Родительский»**.
2. Нажмите **∧ ∨** для выбора пункта **«На усмотрение родителей»**, затем нажмите **OK** или **>** для входа.
3. Нажмите **<>** для выбора возрастного ограничения.
4. Следуйте инструкциям на экране для выхода.

Блокирование одного или нескольких подключенных устройств

Отключите определенные сигналы входа.

1. Введите пароль для доступа в меню **«Родительский»**.
2. Нажмите **∧ ∨** для выбора команды **«Блокировка входа»** и нажмите **OK** или **>** для открытия списка входов.
3. Нажмите **∧ ∨** для выбора одного или нескольких входов.
4. Нажмите **OK** для блокирования или разблокирования выбранных входов.
5. Следуйте инструкциям на экране для выхода.

ПРИМЕЧАНИЕ

- При переключении на заблокированный ист. ввода потребуется ввести пароль. (При вводе правильного пароля заблокированный канал будет разблокирован до момента повторного включения телевизора.)
- Если в качестве страны выбрана **Italy (Италия)** (см. стр.7, **Шаг 2: Настройка страны**), пароль потребуется вводить каждый раз при доступе к заблокированному источнику.

Задание и изменение пароля

1. Введите пароль для доступа в меню **«Родительский»**.
2. Нажмите **∧ ∨** для выбора пункта **«Устан. пароль»**, затем нажмите **OK** или **>** для входа.
3. Введите пароль в поле **«Новый»**, используя кнопки с цифрами на пульте ДУ.
4. Повторно введите пароль в поле **«Подтвердить»**.
5. После завершения ввода телевизор возвращается в меню **«Родительский»**.
6. Повторите шаги 1-4 для изменения пароля.

Сброс всех настроек родительского контроля

Сброс всех настроек в меню **«Родительский»**.

1. Введите пароль для доступа в меню **«Родительский»**.
2. Нажмите **∧ ∨** для выбора пункта **«Очистить все»**, затем нажмите **OK** или **>** для входа.
3. Выберите **OK** и нажмите кнопку **OK** на пульте ДУ для сброса всех настроек родительского контроля.

ПРИМЕЧАНИЕ

После сброса настроек родительского контроля вводить пароль для доступа к списку **«Каналы»** в меню **TV** не требуется.)

Эко

Данная функция предоставляет возможность автоматически уменьшать яркость подсветки для понижения потребления энергии и продления срока службы лампы подсветки.

1. Нажмите на пульте ДУ кнопку **MENU** и выберите **Эко**, затем нажмите **OK** или **>** для входа.
2. Нажмите **∧ ∨** для выбора значения **Вкл.** или **Выкл.**, затем нажмите **>** для активации выбора.
3. Следуйте инструкциям на экране для выхода.

Подключение USB-устройств

Функция подключения USB-устройств

Этот телевизор имеет USB-разъем, позволяющий просматривать фотографии, прослушивать музыку и смотреть видео с подключенного USB-носителя.

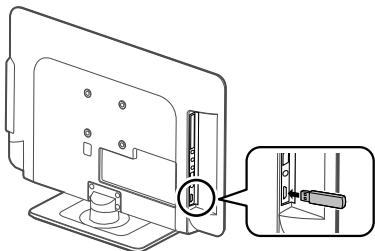

ПРИМЕЧАНИЕ.

- Способность телевизора распознать сохраненные на носителе данные зависит от USB-устройства.
- Используйте для имён файлов алфавитно-цифровые символы.
- Имена файлов длиннее 80 символов (зависит от используемого набора символов) могут не отображаться.
- Не отключайте USB-устройство или карту памяти от телевизора в процессе передачи файлов, просмотра слайд-шоу, переключении экрана и до выхода из подменю USB меню SOURCE (Источник).
- Не выполняйте многократного подключения и отключения USB-устройства.

● Основные действия

1. Включите телевизор.
2. Подключите USB-носитель к разъему USB на боковой поверхности телевизора.
3. Нажмите на пульте ДУ кнопку \rightarrow , затем нажмите $\wedge \vee$ для выбора источника **USB**. Нажмите кнопку **OK**. Появится экран с эскизами содержимого USB-носителя.



4. Нажмите **MENU** для входа в подменю. Выберите тип файлов, которые необходимо просмотреть: **Тип носителя (фото, музыка, видео)**.

Сортировка	Фото
Тип носителя	Музыка
Размер миниатюр	Видео

Выбранное значение **Тип носителя** будет отображаться в верхнем правом углу экрана.

5. Нажмите $\wedge \vee < >$, а затем **OK** для просмотра файлов и папок. Нажмите **EXIT**, чтобы вернуться к предыдущему действию или папке.

ПРИМЕЧАНИЕ.

- **Сортировка:** позволяет сортировать файлы выбранного типа **Тип носителя**.
- **Размер миниатюр:** позволяет изменить размер эскизов.

● Просмотр фотографий

1. На экране **Фото** нажмите $\wedge \vee < >$ для выбора фотографии или фотоальбома.

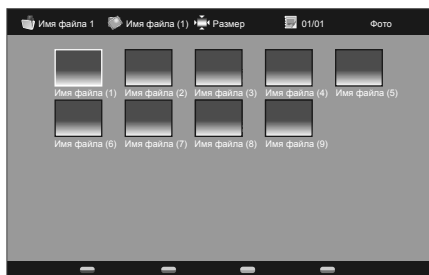

2. Нажмите **OK** для полноэкранного просмотра фотографии. Начнется показ слайд-шоу.
3. Используйте кнопки на пульте ДУ и следуйте инструкциям на экране для просмотра фотографии.

Кнопки для управления просмотром увеличенной фотографии

Кнопки	Описания
$\blacktriangleright \parallel$	Воспроизведение или приостановка слайд-шоу.
\lll / \ggg	Переход к предыдущей/следующей фотографии в текущей папке.
MENU	Открытие подменю Photo (Фото).
Кнопка G	Выбор длительности слайд-шоу.

Подключение USB-устройств

Кнопки	Описания
Кнопка Y	Выбор эффекта перехода между изображениями в режиме показа слайд-шоу.
EXIT	Возврат к предыдущему действию.

● Прослушивание музыки

1. На экране **Музыка** нажмите $\wedge \vee < >$ для выбора звукового файла или музыкального альбома.
2. Нажмите **OK** для прослушивания файла MP3.
3. Используйте кнопки на пульте ДУ и следуйте инструкциям на экране для прослушивания файлов MP3.

Кнопки режима прослушивания музыки

Кнопки	Описания
$>$ (Указатель)	Перемотка музыки вперед.
$<$ (Указатель)	Перемотка музыки назад.
$\blacktriangleright / \parallel$	Воспроизведение или приостановка воспроизведения музыки.
\blacksquare	Остановка воспроизведения музыки.
\ll / \gg	Переход к следующему / предыдущему файлу.
MENU	Открытие подменю Музыка.
Кнопка R	Повтор файла.
Кнопка G	Случайное воспроизведение файлов.
Кнопка Y	Только звук.
Кнопка B	Отображение сведений о файле музыки.
EXIT	Возврат к предыдущему действию.

● Воспроизведение видео

1. На экране эскизов **Видео** нажмите $\wedge \vee < >$ для выбора видеофайла.
2. Нажмите **OK** для воспроизведения видео.
3. Используйте кнопки на пульте ДУ и следуйте инструкциям на экране для просмотра видео.

Кнопки режима просмотра видео

Кнопки	Описания
$>$ (Указатель)	Перемотка видео вперед.
$<$ (Указатель)	Перемотка видео назад.
$\blacktriangleright / \parallel$	Воспроизведение или приостановка воспроизведения видео.
\blacksquare	Прекращение воспроизведения видео.

Кнопки	Описания
\ll / \gg	Переход к следующему/ предыдущему видеофайлу.
MENU	Открытие подменю Видео.
EXIT	Возврат к предыдущему действию.

Совместимость USB-носителей

Устройство USB 2.0	USB-носитель, устройство для чтения карт, жесткий диск (стандарт Mass Storage)
Файловая система	FAT, FAT32
Формат файлов фотографий	JPEG (*.JPG), PNG
Формат музыкальных файлов	MPEG1 (*.MP3) Поток данных: 32к, 64к, 96к, 128к, 196к, 256к, 320 кбит/с Частота дискретизации: 32к, 44.1к, 48 кГц
Форматы видеофайлов	MPEG1/2 (*.AVI, *.MPG, *.MPEG, *.TS) MPEG4 (*.AVI, *.MP4, *.MOV, *.MKV) H.264 (*.AVI, *.MP4, *.MOV, *.MKV, *.TS) DivX (*.AVI) XviD (*.AVI)

ПРИМЕЧАНИЕ.

- ТВ не поддерживает файловую систему NTFS; размер файла не должен превышать 4 Гб.
- Файлы в формате Progressive jpeg не поддерживаются.
- Не все файлы на USB-носителе могут воспроизводиться правильно.
- Правильная работа при подключении через USB-разветвитель не гарантируется.
- Внешний жесткий диск может определяться неправильно.
- Кабели-удлинители USB должны соответствовать стандарту USB 2.0.
- При недостаточной скорости передачи данных с USB-устройств видеофайлы могут воспроизводиться неправильно.

Подключение внешних устройств

● Перед подключением ...

- Убедитесь, что выключили телевизор и любые другие устройства, прежде чем совершать подключение.
- Прочно подключайте кабель к разъему(ам).
- Внимательно читайте руководство пользователя к каждому внешнему устройству относительно возможных типов подключения. Это также поможет вам получить максимально возможное аудиовизуальное качество, чтобы максимально использовать возможности телевизора и подключаемого устройства.

HDMI-подключение

Пример подключаемых устройств

- DVD ● Blu-ray плеер/записывающее устройство

HDMI-подключения (мультимедийный интерфейс высокой разрешимости) позволяют передавать цифровой видео и аудио сигнал через соединительный кабель с плеера/записывающего устройства. Цифровые изображения и звуковые данные передаются без сжатия данных и, таким образом, не теряют своего качества. Преобразование из аналога в цифру в подключаемых устройствах больше не требуется, что также повлияло на потерю качества.

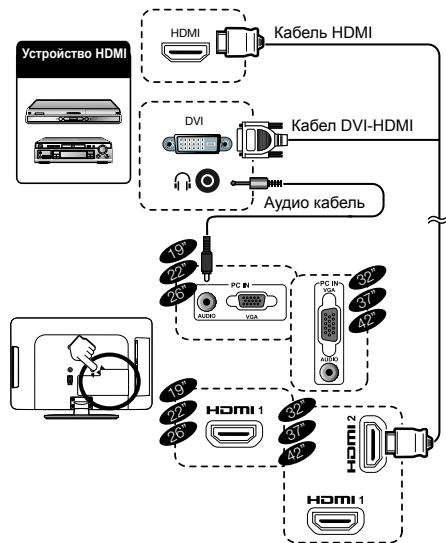

Преобразование DVI/HDMI

- Используя кабель DVI/HDMI с адаптером, цифровые видео сигналы DVD также могут воспроизводиться через совместимое HDMI подключение. Звук необходимо подавать дополнительно.
- HDMI и DVI используют одинаковый HDCP способ защиты от копирования.

Поддерживаемые видео сигналы:

576p, 480p, 1080i, 720p, 1080p

См. стр. 26 относительно совместимости ПК сигналов.

(YPbPr) Компонентное подключение

Пример подключаемых устройств

- VCR ● DVD
- Blu-ray плеер/записывающее устройство

При подключении DVD или другого записывающего устройства, вы сможете наслаждаться четким воспроизведением цвета и высококачественными изображениями через (YPbPr).

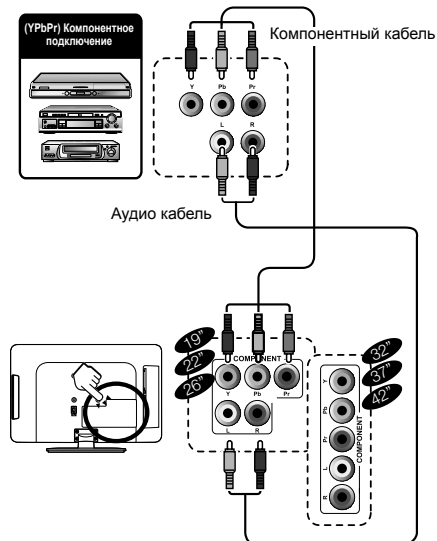

Подключение SCART

Пример подключаемых устройств

- Декодер

● При использовании SCART 1

Полный SCART, который передает входные RGB, S-Video и CVBS.

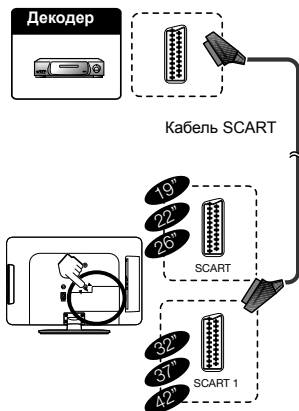

Подключение внешних устройств

Пример подключаемых устройств

- VCR ● DVD проигрыватель

● При использовании SCART 2

Полу SCART, который передает входные S-Video или CVBS и выходной CVBS монитора.

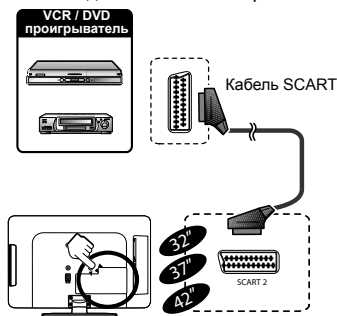

ПРИМЕЧАНИЕ

- В случае, если необходимо принимать сигнал с телевизора на декодер, убедитесь, что выбрали правильный источник * ввода.
- Не подключайте декодер к SCART 2.
- Нельзя подключать VCR к декодеру, используя полностью проводной кабель SCART, подключенный к источнику SCART 2.

Подключение динамика / усилителя

- Подключение усилителя с аналоговым/цифровым аудиовходом

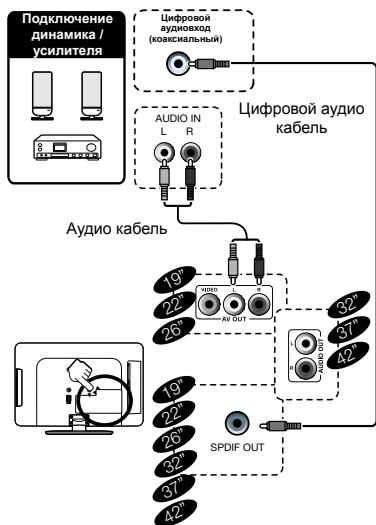

Установка карты Smartcard в модуль CA

Для приема закодированного сигнала телестанций в гнездо CI (Common Interface) телевизора необходимо вставить модуль условного доступа CA с картой Smartcard.

Модуль CA и карта Smartcard не входят в комплект поставки. Их можно приобрести у продавца.

Установка карты Smartcard в модуль CA

1. Аккуратно вставьте модуль CA в гнездо CI контактами вперед.
2. Изображение на модуле CA должно быть направлено наружу относительно задней панели ТВ.

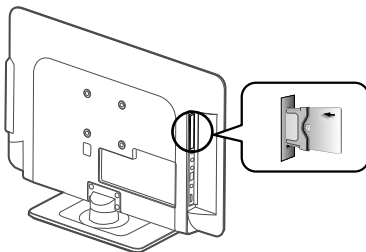

ПРИМЕЧАНИЕ.

- При первой установке карты Smartcard в модуль CA, совместимый со стандартом CI+, инициализация может занять до 30 секунд. Инициализация может закончиться неудачно при отсутствии антенного сигнала или в том случае, если функция Auto installation (Автонастройка) никогда не использовалась.
- Модуль CA, соответствующий стандарту CI+, иногда выполняет обновление микропрограммы. До обновления просмотр телесигнала невозможен. В процессе обновления работает только кнопка питания.
- Модуль CA, соответствующий стандарту CI+, блокирует вывод программ, защищенных авторским правом, на выходы устройства.
- При появлении на экране ТВ запроса подтверждения на обновление Smartcard при приеме передач CI+ следуйте инструкциям на экране.
- Убедитесь в надежном подключении модуля CA.

Проверка данных модуля CA

После вставки и активации модуля CA убедитесь, что в качестве источника сигнала выбрано значение TV.

1. Нажмите кнопку **MENU** на пульте ДУ.
2. Выберите **Функции > Общий интерфейс**.

ПРИМЕЧАНИЕ.

- Это меню доступно только для цифровых каналов.
- Содержимое этого меню зависит от поставщика модуля CA.

Модуль

Общие данные о модуле CA.

MENU

Настройка параметров экранов Smartcard.

Запрос

Ввод цифровых значений, например пароля.

Подключение внешних устройств

Подключение ПК

Цифровое соединение

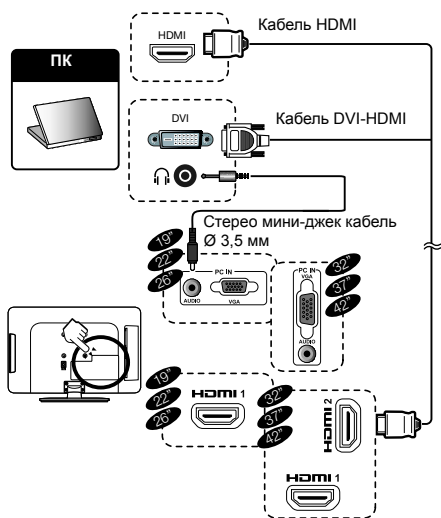

Поддерживаемые разрешения дисплея

Компьютерные форматы (ПК)

Разрешение	Скорость обновления
640 x 480	60Hz
800 x 600	56Hz
800 x 600	60Hz
1024 x 768	60Hz
1280 x 720	60Hz
1280 x 768	60Hz
1360 x 768	60Hz
1280 x 1024	60Hz (только для моделей с диагональю 22/32/37/42 дюймов)
1920 x 1080	60Hz (только для моделей с диагональю 22/32/37/42 дюймов)

Видео форматы

Разрешение	Скорость обновления
480i	60Hz
480p	60Hz
576i	50Hz
576p	50Hz
720p	50Hz, 60Hz
1080i	50Hz, 60Hz
1080p	(только HDMI, Компонентный) 50Hz, 60Hz, 24Hz

Аналоговое соединение

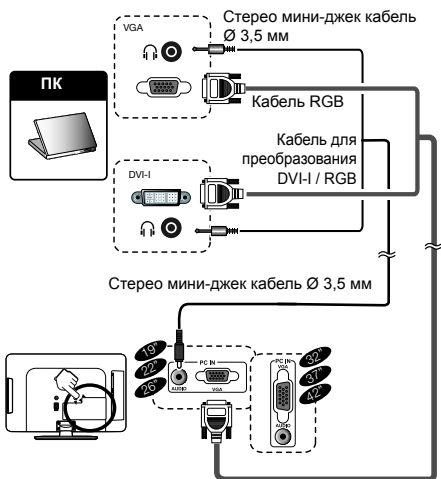

Приложение

Устранение неисправностей

Проблема	Решение проблемы
Нет изображения	<ol style="list-style-type: none">1. Правильно подключите шнур.2. Включите питание.3. правильно Подключите сигнальный кабель.4. Нажмите на любую кнопку на телевизоре с жидкокристаллическим дисплеем.
Ненормальные цвета	Правильно подключите сигнальный кабель.
Кривое изображение	<ol style="list-style-type: none">1. Правильно подключите сигнальный кабель.2. Используйте совместимый сигнал.
Изображение слишком темное	Отрегулируйте яркость и контрастность.
Только звук, нет изображения	<ol style="list-style-type: none">1. Проверьте, правильно ли подключен сигнал ввода.2. Сигнал TV-RF не должен быть ниже 50 дБ.
Только изображение, нет звука	<ol style="list-style-type: none">1. Правильно подключите сигнальный кабель.2. Отрегулируйте уровень громкости.3. Правильно подключите кабель аудио сигнала.4. Сигнал TV-RF не должен быть ниже 50 дБ.
Невозможно использовать дистанционный пульт	<ol style="list-style-type: none">1. Поменяйте батареи.2. Выключите питание на 10 секунд, затем опять включите питание.
Антенна не принимает достаточное количество каналов	Используйте функцию Сканирование каналов, чтобы увеличить количество каналов, не занесенных в память.
Нет цвета	Отрегулируйте настройки цвета.
Мигающая картинка с многоконтурным изображением	<ol style="list-style-type: none">1. Проверьте подключение антенны и сигнального кабеля.2. Проверьте, находится ли канал в режиме проигрывания.3. Нажмите на источник сигнала и измените режим ввода.
Ломаные линии и сегменты	Отрегулируйте антенну. Держите телевизор подальше от источников шума, таких как автомобили, неоновые лампы, фен.
Некоторые телевизионные каналы заблокированы (надеюсь получить несколько каналов)	Используйте метод сканирования обновления, чтобы добавить каналы, не занесенные в память.
Изображения накладываются или они многоконтурные	Используйте многонаправленную наружную антенну. (Если на телевизор влияют близлежащие горы или здания).
Не могу использовать функцию	Если положение, которые Вы выбрали, становится серым, его невозможно выбрать.
Не могу принимать программы	Используйте метод сканирования обновления, чтобы добавить каналы, не занесенные в память.

Приложение

Технические данные

Название		19" цветной телевизор с жидкокристаллическим дисплеем, модель: LC-19LE320E	22" цветной телевизор с жидкокристаллическим дисплеем, модель: LC-22LE320E	26" цветной телевизор с жидкокристаллическим дисплеем, модель: LC-26LE320E
Размер экрана с ЖК дисплеем		19" диагональ	22" диагональ	26" диагональ
Количество точек		3 147 264 точек (1366 × 768 × 3 точек)	6 220 800 точек (1920 × 1080 × 3 точек)	3 147 264 точек (1366 × 768 × 3 точек)
Система цветности		PAL/SECAM/NTSC 3.58/NTSC 4.43/PAL 60		
Функция TV	ТВ-стандарт	Аналоговый	CCIR (B/G, I, D/K, L/L')	
		Цифровой	DVB-T (2K/8K OFDM), DVB-C	
	Канал приема	VHF/UHF	ATV : IRA-E69, DVB-T : E5-E69	
		CATV	S-диапазон, каналы S1-S41	
	Система настройки ТВ	Автонастройка 1599 кан., автомаркировка, автосортировка		
СТЕРЕО/ДУВЯЗЫЧНЫЙ		NICAM/A2		
Аудио усилитель		3Вт × 2	3Вт × 2	5Вт × 2
Динамик		30 (B) × 117 (Ш) × 23 (Г) mm	30 (B) × 117 (Ш) × 23 (Г) mm	38 (B) × 164 (Ш) × 23 (Г) mm
Задняя панель	Антенна	UHF/VHF 75 Ω		
	RS-232C	9-контактный штыревой разъем D-Sub		
	SCART	SCART (AV вход, Y/C вход, RGB вход, TV выход – только аналоговый)		
	PC IN	D-sub 15 pin (AV вход), Ø 3,5 мм джек (Аудио вход)		
	Компонентный	Y/Pb(Cb)Pr(Cr), RCA штырьковый (Л/П)		
	ВЫХОД SPDIF	Цифровой аудио выход		
	AV OUT	RCA штырьковый (AV выход)		
	HDMI 1	Цифровой вход аудио/видеосигнала		
Сторона	C. I. (общий интерфейс)	Стандарт EN50221, R206001, CI Plus		
	AV IN	RCA штырьковый (AV вход)		
	USB	Обновление ПО, воспроизведение мультимедийных файлов		
	Наушники	Ø 3,5 мм джек (аудио выход)		
	HDMI 2	Цифровой вход аудио/видеосигнала		
Язык экранного меню		Английский, немецкий, французский, итальянский, голландский, испанский, греческий, португальский, шведский, финский, русский, польский, турецкий, венгерский, чешский, словацкий, датский, норвежский, эстонский, латышский, литовский, словенский, болгарский, хорватский, румынский, сербский, украинский, газльский, белорусский.		
Напряжение питания		220–240 В переменного тока, 50 Гц		
Потребляемая мощность		20W (Режим ожидания < 0,3Вт) (Метод IEC62087)	30W (Режим ожидания < 0,3Вт) (Метод IEC62087)	45W (Режим ожидания < 0,3Вт) (Метод IEC62087)
Вес		3,3 кг (без подставки), 3,7 кг (с подставкой)	4,0 кг (без подставки), 4,5 кг (с подставкой)	5,7 кг (без подставки), 6,8 кг (с подставкой)
Рабочая температура		0°C до +40°C		

Appendix

Specification

Название		32" цветной телевизор с жидкокристаллическим дисплеем, модель: LC-32LE320E	37" цветной телевизор с жидкокристаллическим дисплеем, модель: LC-37LE320E	42" цветной телевизор с жидкокристаллическим дисплеем, модель: LC-42LE320E
Размер экрана с ЖК дисплеем		32" диагональ	37" диагональ	42" диагональ
Количество точек		6 220 800 точек (1920 × 1080 × 3 точек)	6 220 800 точек (1920 × 1080 × 3 точек)	6 220 800 точек (1920 × 1080 × 3 точек)
Система цветности		PAL/SECAM/NTSC 3.58/NTSC 4.43/PAL 60		
Функция TV	ТВ-стандарт	Аналоговый	CCIR (B/G, I, D/K, L/L')	
		Цифровой	DVB-T (2K/8K OFDM), DVB-C	
	Канал приема	VHF/UHF	ATV : IRA-E69, DVB-T : E5-E69	
		CATV	S-диапазон, каналы S1–S41	
	Система настройки ТВ	Автонастройка 1599 кан., автомаркировка, автосортировка		
СТЕРЕО/ДУВЯЗЫЧНЫЙ		NICAM/A2		
Аудио усилитель		10Вт × 2	10Вт × 2	10Вт × 2
Динамик		30 (B) × 164 (Ш) × 32 (Г) mm	30 (B) × 164 (Ш) × 32 (Г) mm	30 (B) × 164 (Ш) × 32 (Г) mm
Задняя панель	Антенна	UHF/VHF 75 Ω		
	SCART 1	SCART (AV вход, Y/C вход, RGB вход, TV выход – только аналоговый)		
	SCART 2	SCART (AV вход, Y/C вход, выход монитора [аналоговый источник — ATV, SCART 1, SIDE AV; цифровой источник —DTV])		
	PC IN	D-sub 15 pin (AV вход), Ø 3,5 мм джек (Аудио вход)		
	Компонентный	Y/Pb(Cb)Pr(Cr), RCA штырьковый (Л/П)		
	ВЫХОД SPDIF	Цифровой аудио выход		
	AUDIO OUT	RCA штырьковый (Л/П)		
	HDMI 1	Цифровой вход аудио/видеосигнала		
Сторона	HDMI 2	Цифровой вход аудио/видеосигнала		
	RS-232C	9-контактный штыревой разъем D-Sub		
	С. I. (общий интерфейс)	Стандарт EN50221, R206001, CI Plus		
	AV IN	RCA штырьковый (AV вход)		
	USB	Обновление ПО, воспроизведение мультимедийных файлов		
Наушники	Ø 3,5 мм джек (аудио выход)			
	HDMI 3	Цифровой вход аудио/видеосигнала		
Язык экранного меню		Английский, немецкий, французский, итальянский, голландский, испанский, греческий, португальский, шведский, финский, русский, польский, турецкий, венгерский, чешский, словацкий, датский, норвежский, эстонский, латышский, литовский, словенский, болгарский, хорватский, румынский, сербский, украинский, газльский, белорусский.		
Напряжение питания		220–240 В переменного тока, 50 Гц		
Потребляемая мощность		90W (Режим ожидания < 0,3Вт) (Метод IEC62087)	95 W (Режим ожидания < 0,3Вт) (Метод IEC62087)	115 W (Режим ожидания < 0,3Вт) (Метод IEC62087)
Вес		8,8 кг (без подставки), 10,1 кг (с подставкой)	11,1 кг (без подставки), 13,1 кг (с подставкой)	14,1 кг (без подставки), 16,2 кг (с подставкой)
Рабочая температура		0°C до +40°C		

- В рамках политики постоянного совершенствования, компания SHARP оставляет за собой право вносить изменения в дизайн и технические характеристики для улучшения товара без предупреждения. Указанные значения технических характеристик являются номинальными значениями производственных единиц. Могут быть некоторые отклонения от этих значений для каждой конкретной единицы.

ПРИМЕЧАНИЕ

- См. размерный чертеж на внутренней задней крышке.
- Аудио нельзя вывести через разъем HDMI.

Приложение

Соответствие экологическим стандартам

Позиция		19"	22"	26"	32"	37"	42"
*1 Режим работы (Вт)	Стандартный	19Вт	25Вт	42Вт	79Вт	88Вт	103Вт
*2 Режим энергосбережения (Вт)	Эко > Вкл.	16Вт	19Вт	28Вт	56Вт	61Вт	68Вт
*3 Режим ожидания (Вт)		0,3Вт	0,3Вт	0,3Вт	0,3Вт	0,3Вт	0,3Вт
*4 В выключенном состоянии (Вт)	Кнопка питания	0,29Вт	0,29Вт	0,29Вт	0,29Вт	0,29Вт	0,29Вт
*5 Годовое энергопотребление (кВт*ч)		27,7кWh	36,5кWh	61,3кWh	115,3кWh	128,5кWh	150,4кWh
*6 Годовое энергопотребление (кВт*ч) (режим энергосбережения)	Эко > Вкл.	23,4кWh	27,7кWh	40,9кWh	81,8кWh	89,1кWh	99,3кWh

*1 Измерено в соответствии со стандартом IEC 62087 ред. 2

*2 Дополнительные сведения о функции энергосбережения см. в соответствующих разделах руководства по эксплуатации

*3 Измерено в соответствии со стандартом IEC 62301 ред. 1

*4 Измерено в соответствии со стандартом IEC 62301 ред. 1

*5 Годовое энергопотребление рассчитывается по энергопотреблению режима работы [Стандартный] при ежедневном четырехчасовом просмотре

*6 Годовое энергопотребление рассчитывается по энергопотреблению режима энергосбережения при ежедневном четырехчасовом просмотре.

ПРИМЕЧАНИЕ.

- Энергопотребление в режиме работы зависит от типа ТВ-изображения.

Другая информация

Предостережения относительно эксплуатации в условиях высокой и низкой температуры

- Если устройство используется в помещении (например, в комнате, офисе) с низкой температурой, изображение может оставлять следы или выглядеть слегка замедленным. Это не является неисправностью, и работа аппарата восстановится после того, как температура вернется к нормальной.
- Не оставляйте аппарат в жарком или холодном месте. Также не оставляйте аппарат в месте, подверженном воздействию прямого солнечного света или возле нагревателя, так как это может вызвать повреждение корпуса и привести к неисправностям в работе жидкокристаллического дисплея.
- Температура хранения: от +5°C до +35°C.

Устройства, подключенные к защитному заземлению сети здания через подключение MAINS или другие типы устройств с подключением к заземлению и к сети распространения телесигнала посредством коаксиального кабеля могут при некоторых условиях вызвать возгорание. Поэтому подключение к сети распространения телесигнала следует выполнять через устройство электрической развязки с определенной частотой (гальваническая развязка, см. стандарт EN 60728-11).

ПРИМЕЧАНИЕ.

- В соответствии со стандартами Норвегии и Швеции требования по развязке относятся к устройствам, которые можно подключать к сетям распространения телесигнала.

Приложение

Информация о лицензиях на программное обеспечение для данного изделия

Объединение программного обеспечения

Программное обеспечение, входящее в состав данного изделия, состоит из различных программных компонент, авторские права на которые по отдельности принадлежат компании SHARP или третьей стороне.

Программное обеспечение, разработанное компанией SHARP и программное обеспечение с открытым кодом

Авторские права на программные компоненты и различные сопутствующие документы, входящие в состав данного изделия, которые были разработаны и написаны компанией SHARP, принадлежат компании SHARP и защищены Законом об авторском праве, международными соглашениями и другими соответствующими законами. В данном изделии также используется свободно распространяемое программное обеспечение и программные компоненты, авторские права на которые принадлежат третьей стороне. Сюда входит программное обеспечение, на которое распространяется действие лицензий GNU General Public License (далее GPL), GNU Lesser General Public License (далее LGPL) или другого лицензионного соглашения.

Подтверждения

В состав данного изделия входят следующие программные компоненты с открытым кодом:

- linux kernel • modutils • glibc • zlib • libpng

Торговые марки

• HDMI, логотип HDMI и High-Definition Multimedia Interface являются торговыми марками или зарегистрированными торговыми марками HDMI Licensing LLC.

• Эмблема HD TV является товарным знаком компании DIGITALEUROPE.

• Эмблема «HD TV 1080p» является товарным знаком компании DIGITALEUROPE.

• Логотип DVB является зарегистрированной торговой маркой Digital Video Broadcasting - DVB - project.

• Изделие изготовлено по лицензии компании Dolby Laboratories.
• Dolby и символ двойное D являются торговыми марками компании.

• DivX® является зарегистрированным товарным знаком корпорации DivX, Inc. и используется в соответствии с лицензией.

• О ВИДЕОФАЙЛАХ DIVX. DivX® — это формат цифрового видео, созданный корпорацией DivX, Inc. Это сертифицированное устройство DivX Certified, способное воспроизводить видео DivX. Для получения дополнительных сведений и программ для конвертации видео в формат DivX посетите веб-сайт www.divx.com.
• ОБ УСЛУГЕ DIVX VIDEO-ON-DEMAND. Это устройство DivX Certified® должно быть зарегистрировано для воспроизведения содержимого DivX Video-on-Demand (VOD). Для создания кода регистрации найдите команду DivX VOD в меню настройки устройства. Перейдите на веб-сайт vod.divx.com и введите этот код для выполнения регистрации и просмотра дополнительных сведений об услуге DivX VOD.



Внимание: Продукт обозначен таким символом. Это означает, что использованные электрические и электронные товары не должны выбрасываться с бытовыми отходами. Существует отдельная система сбора отходов для таких товаров.

A. Информация об утилизации для пользователей (частные хозяйства)

1. 1. На территории Европейского Союза

Внимание: Если Вы хотите выбросить данное оборудование, не используйте обыкновенный мусорный ящик!

Использование электрическое и электронное оборудование необходимо утилизировать отдельно в соответствии с законодательными нормами, которые требуют надлежащей обработки и переработки использованного электрического и электронного оборудования.

Следуя внедрениям на территории стран – членов ЕС, частные хозяйства на территории ЕС могут бесплатно вернуть использованное электрическое и электронное оборудование в предназначенные места сбора таких отходов.* В некоторых странах* Ваш местный торговец может также бесплатно забрать старый продукт, если Вы покупаете новый такой продукт.

*) Обратитесь к местным властям за более детальной информацией.

Если использованное электрическое и электронное оборудование содержит аккумуляторы или батареи, утилизировать их следует отдельно и заранее в соответствии с местными требованиями.

Утилизируя данный продукт правильным способом, Вы сможете убедиться, что отходы должным образом переработаны, и следовательно, предотвратить возможное негативное влияние на окружающую среду и здоровье людей, что может возникнуть в противном случае.

2. На территории других стран, не членов ЕС

Если Вы хотите избавиться от данного продукта, обратитесь к местным властям и узнайте правильный способ утилизации.

Для Швейцарии: Использованное электрическое и электронное оборудование можно бесплатно вернуть дилеру, даже если Вы не покупаете новый продукт. Дальнейшие места сбора перечислены на странице www.swico.ch или www.sens.ch.

B. Информация об утилизации для предприятий

1. На территории Европейского Союза

Если продукт используется в торговых целях, и Вы хотите от него избавиться:

Обратитесь к дилеру компании SHARP, который сообщит Вам о возвращении продукта. Возможно, Вам придется заплатить за возврат и переработку. Продукты небольших размеров (и в небольшом количестве) можно вернуть местным службам сбора отходов.

Для Испании: Обратитесь в установленную службу сбора отходов или к местным властям для возврата использованных продуктов.

2. На территории других стран, не членов ЕС

Если Вы хотите избавиться от данного продукта, обратитесь к местным властям и узнайте правильный способ утилизации.



Для ЕС: Перечеркнутые мусорные ящики на колесах означает, что батареи нельзя выбрасывать вместе с общими бытовыми отходами! Существуют отдельные службы сбора мусора для использованных батарей, чтобы обеспечить надлежащую переработку в соответствии с законодательными нормами.

Обратитесь к местным властям для более детальной информации по системе сбора и обработки.

Для Швейцарии: Использованные батареи следует вернуть в точку продажи.

Для других стран, не членов ЕС: Обратитесь к местным властям, чтобы узнать правильный способ утилизации использованных батарей.