

Терминал высокого разрешения

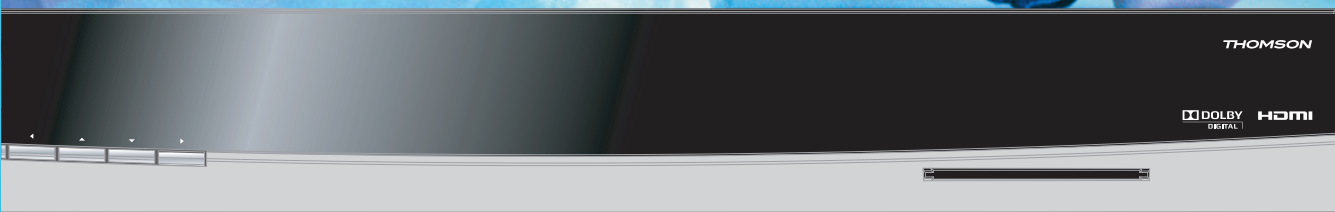

Руководство пользователя



Содержимое упаковки

Пульт дистанционного управления

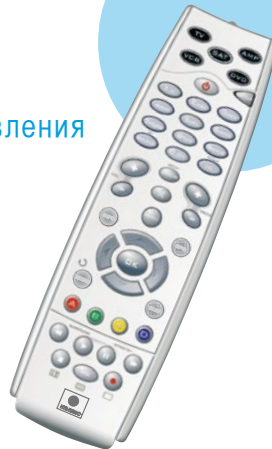

Терминал **DSI8020 NTV**



Батарейки 2шт.



Шнур HDMI 1шт.



Шнур электропитания 1шт.

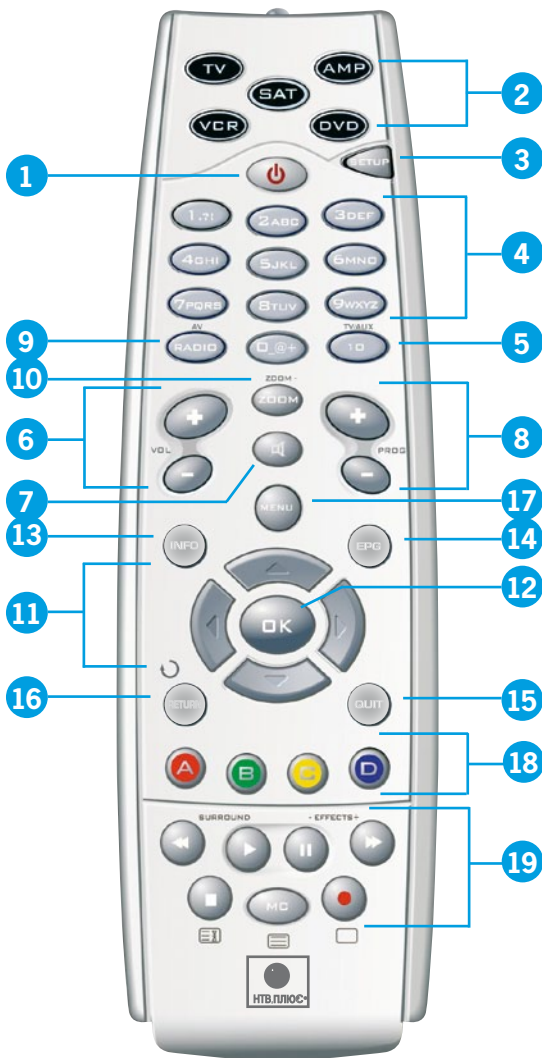

Пульт дистанционного управления

- 1 Вкл./Выкл. терминала (режим ожидания)
- 2 Выбор устройства
- 3 Программирование пульта
- 4 Кнопки для ввода различной цифровой информации и выбора каналов.
- 5 Подключение к TV/AUX
- 6 Регулировка громкости
- 7 Выключить/включить звук
- 8 Канал +/ Канал-
- 9 Включить радиоканалы
- 10 Масштаб +/ Масштаб -
- 11 Клавиши для перемещения по меню/списку каналов и выбора нужного пункта или опции
- 12 Подтверждение выбора
- 13 «Информация»
- 14 Доступ к «Программе передач»
- 15 Закрыть меню/интерактивные услуги и вернуться к просмотренному каналу
- 16 Переход к предыдущему каналу/пункту меню
- 17 Доступ к меню
- 18 Клавиши, используемые в интерактивных функциях
- 19 Команды просмотра и записи
 - ◀◀ / ▶▶ Быстрая/ускоренная перемотка назад/вперёд
 - ▶ / || Воспроизведение / пауза (стоп-кадр)
 - / ● Стоп / запись

The background features vertical columns of binary code (0s and 1s) on the left and right sides. Several light blue circles of varying sizes are scattered across the white background, including a large one in the top right, a medium one in the bottom left, and a small one in the center.

**Добро пожаловать в мир
высокого разрешения!**



Спасибо за то, что выбрали НТВ-ПЛЮС

Вы приобрели спутниковый терминал HD с функцией записи (PVR). Теперь вам следует установить это оборудование, чтобы принимать программы и службы НТВ-ПЛЮС.

Чтобы добиться наилучшего качества приема сигнала, мы настоятельно рекомендуем обратиться к специалисту по установке спутниковой антенны.

Вам в помощь предназначено данное руководство по установке и эксплуатации терминала HD PVR. Прочтите внимательно это руководство, а также два его разворота в начале и конце, чтобы ознакомиться со всеми функциями терминала HD PVR.

Ваш терминал снабжён жёстким диском 320 Гб, 160 из которых отведены под покупку видео по запросу (VOD) и 160 для свободной видеозаписи с последующим просмотром. Также, благодаря буферной памяти, вы можете просматривать 120 последних минут программы, которую вы смотрели.

Запись можно выполнять во время просмотра программы (Немедленная запись) или запрограммировать запись при помощи функции **ТАЙМЕРЫ** .

УСТАНОВКА

- 1** **Установка**
Советы 06
Установка устройства 07
Обслуживание 07

- 2** **Подключение**
Телевизор 08
Видеомагнитофон или DVD рекордер 10
Стереосистема 11
Домашний кинотеатр 12

- 3** **Установка и подключение терминала**
Установка и подключение терминала 13
Выбор параметров оборудования 14
Индивидуальные настройки телевизора и записывающего устройства 15
Установка спутниковой антенны 17

- 4** **Конфигурация терминала**
Карточка НТВ-ПЛЮС 22
Меню терминала 22
Коды НТВ-ПЛЮС 23
Автоматическая блокировка 24
Родительская блокировка 24
Язык по умолчанию 26
Субтитры 27
Настройка режима отображения 28
Автоматический масштаб 28
Настройка времени 29



ИСПОЛЬЗОВАНИЕ

5	Выбор программы			
	Быстрый выбор программы	32		
	Поочередное переключение каналов	32		
	Список каналов	32		
	Вызов последнего канала	33		
	Немедленная запись	33		
	Отложенная запись	33		
	Функция временного сдвига	33		
6	Информация о программах			
	Информационный баннер	34		
	Информационное окно	35		
	Сейчас на экране	35		
	Языки	36		
	Далее на экране	36		
	Интерактивные функции	37		
	⋮	37		
	Субтитры	37		
7	Обновление			
	Обновления терминала			38
	Обновление прав			39
8	Функция записи			
	Введение			40
	ВИДЕО РЕКОРДЕР (Главное меню записи)			40
	МОИ ЗАПИСИ (Библиотека)			41
	ПЛАНИРОВЩИК (Журнал программирования)			42
	ТАЙМЕРЫ (Параметры программирования)			43
	УСТАНОВКИ (Параметры программирования)			44
9	Электронная программа передач (EPG)			
	Введение			45
	Отображение программы			45
	Работа с функцией			46
	Запись			46





УСТАНОВКА

1 УСТАНОВКА

1.1. Советы

РЕКОМЕНДАЦИИ ПО ТЕХНИКЕ БЕЗОПАСНОСТИ

- Безопасная эксплуатация оборудования

Ваш терминал был произведен в соответствии с европейскими стандартами качества, однако для его правильной и безопасной эксплуатации следует соблюдать определенные меры осторожности. Настоятельно рекомендуем вам полностью прочесть данную брошюру, в особенности – следующие инструкции по технике безопасности. При возникновении у вас каких-либо сомнений насчет установки, эксплуатации или мер предосторожности, которые следует соблюдать при работе с терминалом, свяжитесь с вашим поставщиком оборудования.

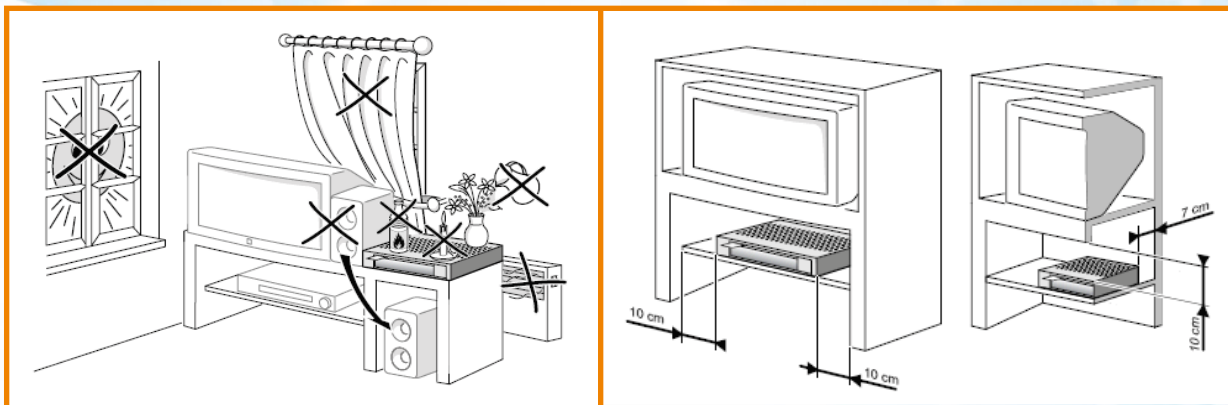

Во избежание риска поражения электрическим токoм...

- Прежде чем подключать (или отключать) терминал к любому другому оборудованию, отключите его от сети питания. Помните, что контакт с сетью переменного тока напряжением 220 вольт может быть смертельным или привести к серьезному поражению электрическим токoм.
- Никогда не снимайте крышку терминала. В случае неисправности терминала, свяжитесь с сервисным центром по вопросу проведения ремонта или техобслуживания.
- Следите за тем, чтобы в вентиляционные прорезы, гнезда и другие отверстия в корпусе не попадали посторонние предметы (за исключением карты Smartcard в картоприёмнике).
- Не блокируйте вентиляционные отверстия терминала; не устанавливайте его на мягкую мебель или ковры.
- Не ставьте сверху на терминал ничего, что может пролиться внутрь (например, зажженные свечи или сосуды с жидкостями). Избегайте попадания капель или брызг на терминал. В случае попадания постороннего предмета или жидкости внутрь терминала, немедленно отключите его от сети и свяжитесь с сервисным центром.
- Не храните декодер в условиях повышенной или пониженной температуры, а также повышенной влажности. Терминал предназначен для работы при окружающей температуре менее 35 градусов Цельсия и максимальном уровне влажности в 75%.
- В случае грозы рекомендуется отключать терминал от сети и от телевизора.
- Не перекрывайте доступ к розетке питания, чтобы вы могли в случае необходимости быстро отключить питание прибора.

Подключение к сети питания

- Данный терминал предназначен для работы от сети переменного тока с напряжением 220В и частотой 50 Гц.
- Если вы не уверены в характеристиках вашей сети, разъеме или подключении, свяжитесь с сервисным центром.

Обеспечение оптимальной производительности

- Для обеспечения достаточной вентиляции терминала оставляйте вокруг него свободное пространство от 7 до 10 см.
- Не храните терминал в перевернутом положении.
- Для чистки терминала используйте сухую чистую ткань без растворителя или абразивов. Регулярно прочищайте вентиляционные отверстия.

Пульт дистанционного управления

Ваш пульт дистанционного управления специально разработан для использования с вашим терминалом. Для его работы требуются батареи определенного типа (см. следующую страницу).

Батареи (устанавливается батарейный блок или отдельные батареи) запрещается подвергать воздействию высокой температуры, например, прямых солнечных лучей, огня и т.п.

Замену батарей следует производить следующим образом:

- Снимите крышку отсека для батарей, нажав на защелку и сдвинув крышку.
- Осторожно извлеките старые батареи.
- Вставьте новые батареи, соблюдая полярность (отметки + и -).
- Установите крышку на место, задвинув верхнюю часть на место до щелчка.

Экологические сведения

• Батареи содержат определенное количество опасных веществ, которые могут нанести серьезный ущерб окружающей среде. Не выбрасывайте их. Их следует утилизировать в специальных точках приема.

Экономия электроэнергии

Экономия энергии и защита окружающей среды – дело каждого. С этой целью компания Thomson разрабатывает оборудование нового поколения, в котором сочетается высокая производительность и низкое потребление энергии.

Несколько полезных советов по экономии энергии в повседневной жизни

Ограничение потребления энергии электроприборами, не используемыми в настоящий момент, является важной задачей охраны окружающей среды.

Совет № 1.

Электронный прибор, находящийся в режиме ожидания потребляет меньше энергии, чем включенный постоянно.

Совет № 2.

Изготовление электроприборов, их уничтожение и утилизация влияют на окружающую среду.

Чтобы внести свой вклад в охрану окружающей среды, мы снабдили терминал НТВ-ПЛЮС режимом СОН. Режим СОН позволяет свести к минимуму потребление терминалом электроэнергии. Чтобы активировать режим СОН, достаточно нажать и удерживать в течение 2 секунд кнопку  на передней панели устройства, рисунке.



Чтобы снова включить терминал НТВ-ПЛЮС, следует еще раз нажать на кнопку  на передней панели.

Важное примечание

В режиме СОН управлять терминалом с пульта ДУ невозможно. Чтобы снова включить терминал НТВ-ПЛЮС, следует еще раз нажать на кнопку  на передней панели.

Режим СОН значительно экономит электроэнергию, но при этом устройство может автоматически включиться для записи запрограммированных передач.

Если вы используете схему подключения, приведенную на странице 10 (аудио-/видеопроектор подключен к телевизору через терминал НТВ-ПЛЮС), то в режиме СОН записать или отобразить мультимедийные данные посредством аудио-/видеопроектора невозможно. Чтобы использовать аудио-/видеопроектор, следует включить режим ОЖИДАНИЯ терминала НТВ-ПЛЮС (см. §4.1), нажав на кнопку  пульта ДУ.



Это изделие соответствует нормам, изложенным в европейских директивах 2006/95/ЕС, 2004/108/ЕС и 2009/125/ЕС о безопасности, электромагнитной совместимости и изделиях, связанных с потреблением энергии.



Значок молнии в равностороннем треугольнике служит для предупреждения пользователя о наличии неизолированного электричества опасного напряжения внутри прибора, достаточного, чтобы вызвать электрошок.



Восклицательный знак в равностороннем треугольнике служит для предупреждения пользователя об исключительной важности приводимых инструкций.



Подключение

2.1. Телевизор

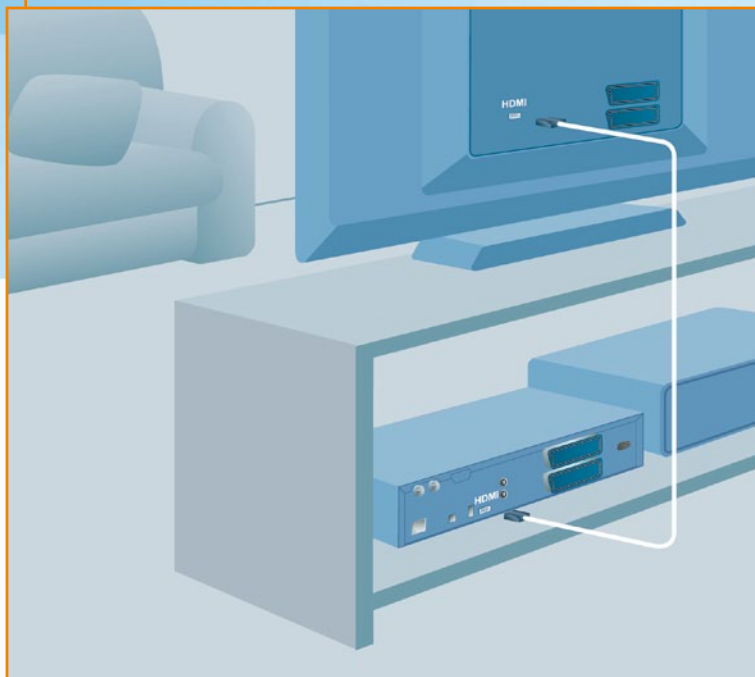

HD

Для того чтобы смотреть программы НТВ-ПЛЮС высокой четкости в телевизоре должна быть предусмотрена функция высокого разрешения. Вы можете узнать, поддерживает ли ваш телевизор высокое разрешение, воспользовавшись руководством по эксплуатации: проверьте, предусмотрены ли на вашем телевизоре порты HDMI или DVI и поддерживает ли он видеоформаты 720p и 1080i, а также протокол защиты HDCP.

Пример 1 : Телевизор имеет функцию высокого разрешения

Терминал подключается напрямую при помощи кабеля HDMI (входит в комплект). Такое подключение является полностью цифровым и обеспечивает наилучшее качество изображения, а также гарантирует прием звука телевизором в цифровом формате.

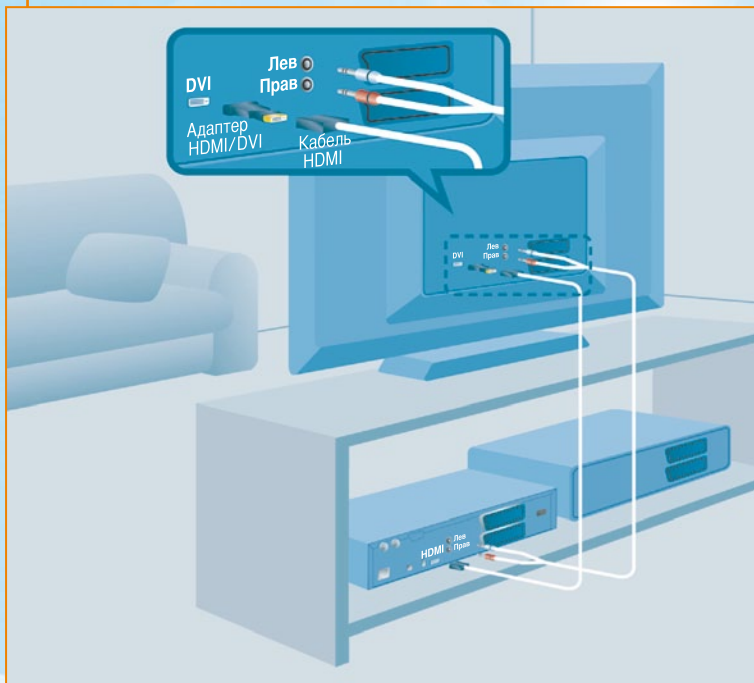

Пример 2: Если телевизор имеет только порт DVI-I (с HDCP)

Следует включить штекер в гнездо адаптера HDMI - DVI. Данный адаптер обеспечивает передачу цифрового изображения высокой чёткости через порт DVI (приобретается отдельно). Вы можете также купить кабель HDMI-DVI: один конец кабеля HDMI подключается к терминалу, а другой конец DVI к телевизору. Если звук не передается, необходимо приобрести аудиокабель RCA и подключить его к аудиовыходу RCA терминала и аудиовыходу RCA телевизора.

Внимание: Существуют телевизоры со входом DVI несовместимые с протоколом HDCP. Такие телевизоры не обеспечивают прием программ НТВ-ПЛЮС, и в данном случае НТВ-ПЛЮС ответственности не несет.

Пример 3: Телевизор не имеет ни порта HDMI ни порта DVI.

Несмотря на это, вы сможете воспользоваться всеми услугами НТВ-ПЛЮС, подключив терминал к телевизору при помощи низкочастотного кабеля.

Для этого соедините разъём терминала TV SCART с входным разъёмом телевизора.

2.2. Видеомагнитофон или DVD рекордер

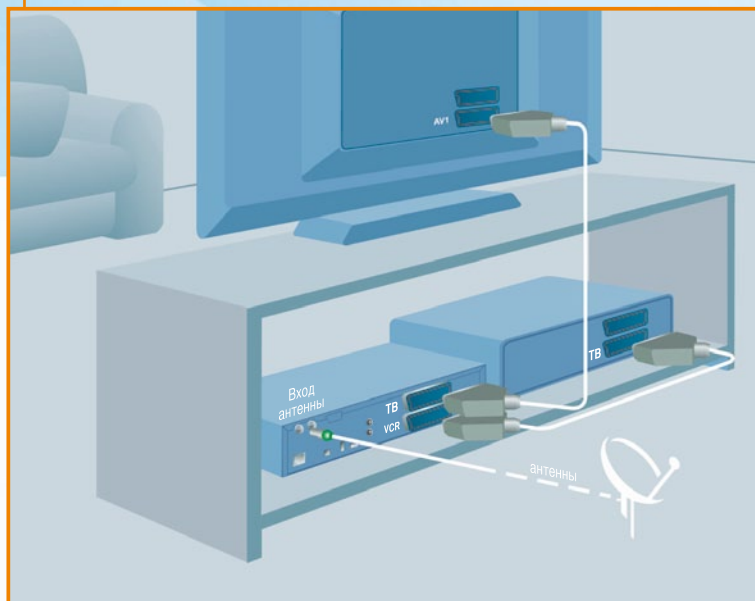

Если в вашем распоряжении имеется записывающее устройство (видеомагнитофон или DVD рекордер), следует подключить его дополнительным кабелем к разъёму VCR SCART терминала.

Примечание:

Внимание: запись производится в аналоговом режиме, невозможно записать программы высокого разрешения.

Не подключайте устройство через видеомагнитофон. Видеосигнал, проходящий через видеомагнитофон может искажаться системой защиты авторских прав.

2.3. Стереосистема

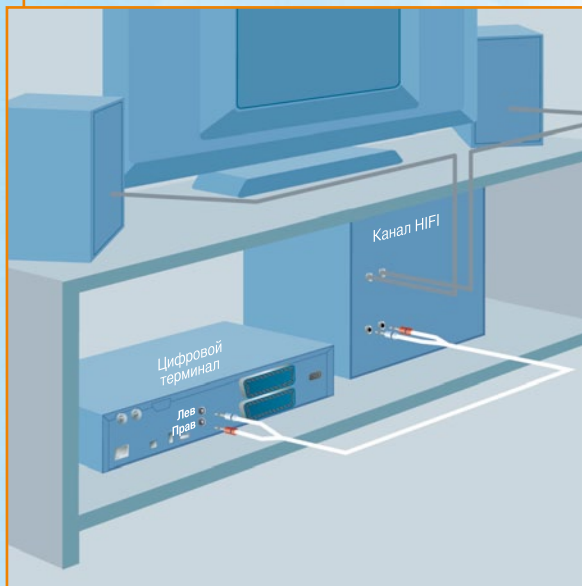

Чтобы получить качественное звучание, необходимо подключить терминал к стереосистеме.

Чтобы осуществить подключение, необходим аудио-шнур с двумя штекерами Cinch (RCA) (шнур не входит в комплект поставки).

Регулировка звука осуществляется при помощи дистанционного пульта терминала.

2.4. Домашний кинотеатр

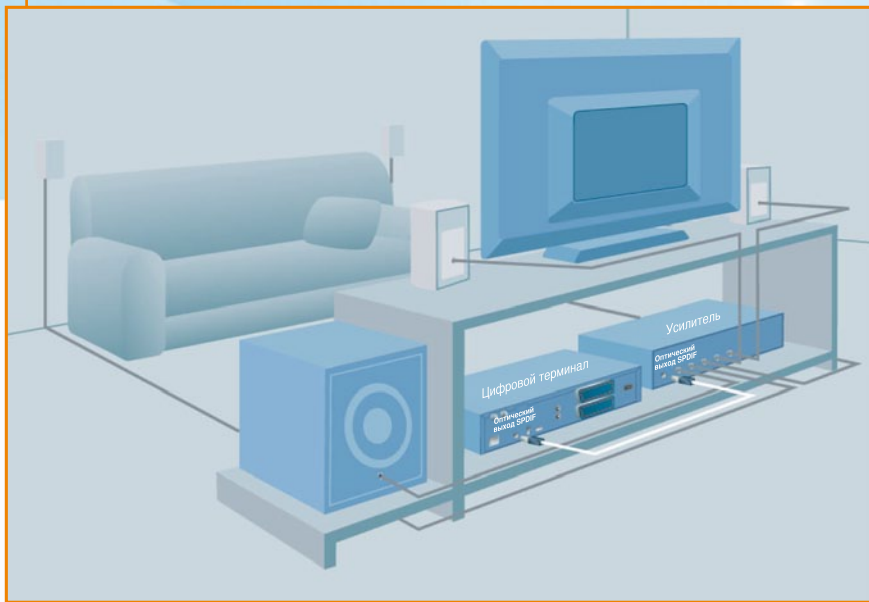

Вы имеете возможность подключить терминал высокого разрешения к ресиверу домашнего кинотеатра.

При такой конфигурации появляется возможность принимать некоторые программы с цифровым многоканальным звуком и, таким образом, получить дополнительные звуковые эффекты кинозала.

Чтобы осуществить данное подключение, необходим оптический кабель SPDIF (не входит в комплект поставки). Данный кабель следует подключить к оптическому выходу терминала и оптическому входу ресивера.



Установка и подключение терминала

3.1. Установка и подключение терминала



Вы подключили терминал высокого разрешения к системе. Включите телевизор и нажмите на кнопку включения  на пульте дистанционного управления или на передней панели терминала. Через несколько секунд на экране появится следующее изображение.

Чтобы принимать программы НТВ-ПЛЮС вставьте абонентскую карточку НТВ-ПЛЮС в цифровой терминал чипом вниз (не прикладывая усилий), как показано на последних страницах обложки. Если карточка вставлена неправильно, терминал работать не будет.

Для оптимальной работы терминала следует:

- Оставлять карточку в терминале.
- Не вынимать карточку из терминала без особой необходимости.
- Вставлять и вынимать карточку осторожно.
- Не вытирать карточку.

Каждый раз при включении терминала в сеть 220V, прежде чем получить доступ к программам, на экране появится изображение:

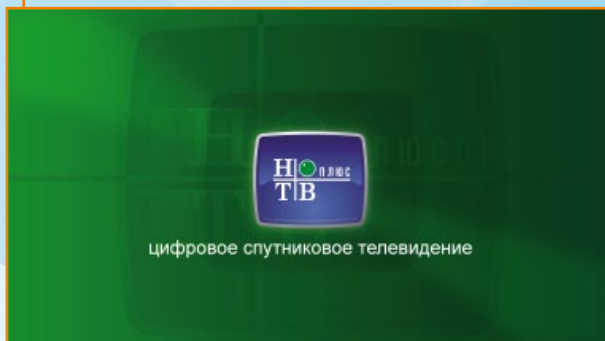

3.2. Выбор параметров оборудования

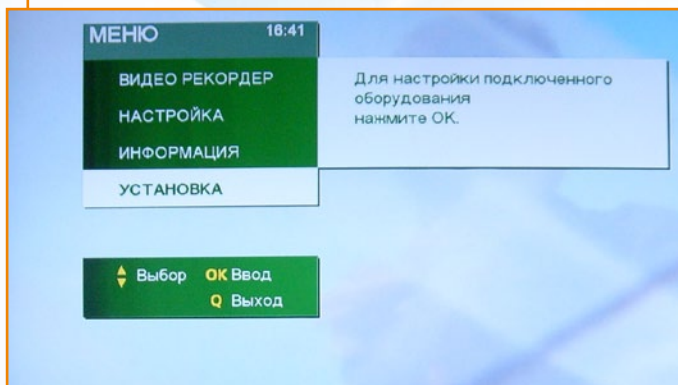

Для обеспечения правильной работы терминала высокого разрешения совместно с вашим аудио-/видеооборудованием, необходимо предварительно правильно его настроить. Настройка выполняется в течение нескольких минут. Чтобы выполнить настройку перейдите в главное меню, нажав кнопку **MENU**. Нажав стрелку ▼ на пульте ДУ выберите пункт **УСТАНОВКА** и подтвердите выбор нажатием кнопки **OK**.

3.3. Индивидуальные настройки телевизора и записывающего устройства

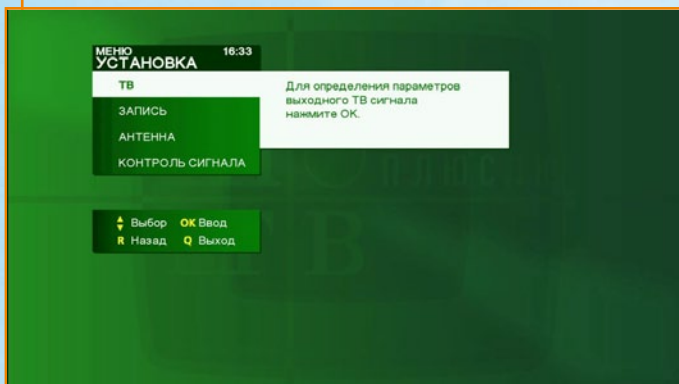

3.3.1. ТВ

Выберете **ТВ** и нажмите **ОК**.

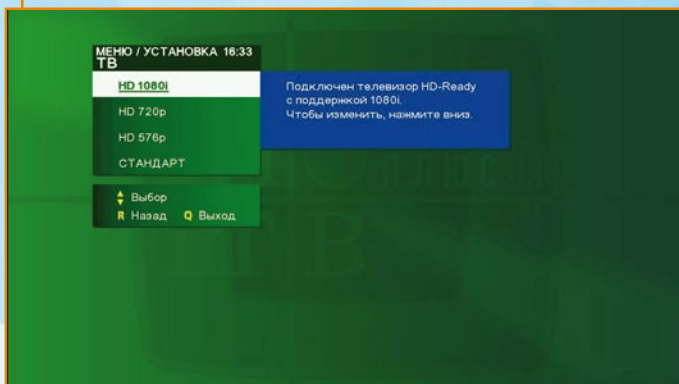

Терминал высокого разрешения предназначен для работы, как с телевизором высокого разрешения, так и с обычным телевизором. Выберите опцию оборудования согласно конфигурации.

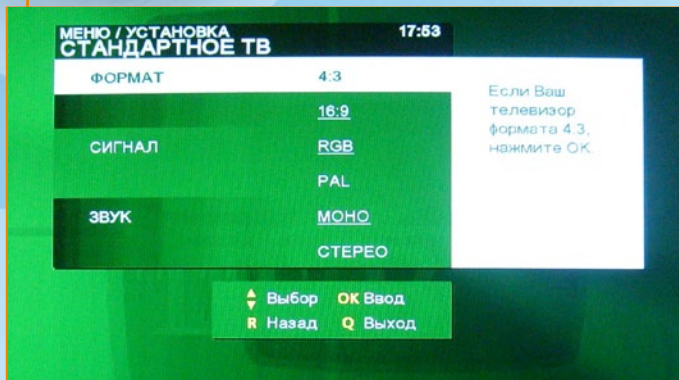

Если экран телевизора имеет функцию высокого разрешения и подключен через HDMI к терминалу, настройка параметров производится автоматически.

Если вы используете обычный телевизор, вам придется настроить эти параметры вручную. Используйте стрелки вверх/вниз \blacktriangle пульта управления, чтобы выбрать пункт **СТАНДАРТ**.

Примечание: стандартные настройки являются оптимальными.

После настройки терминала под ваш телевизор, подтвердите конфигурацию при помощи кнопки **ОК**.

Чтобы вернуться к экрану **МЕНЮ/УСТАНОВКА** и продолжить установку, нажмите на кнопку **НАЗАД (RETURN)**.

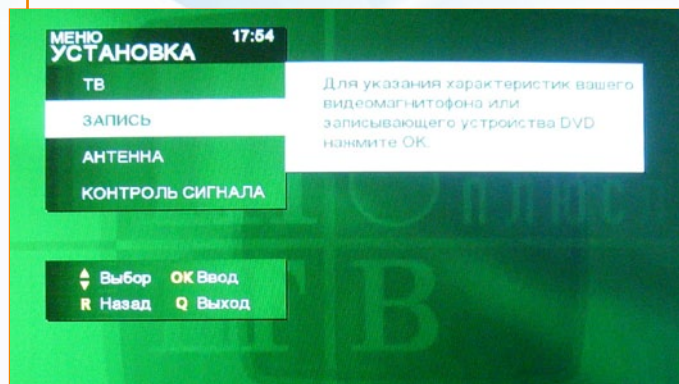

3.3.2. Записывающее устройство

Выберите **ЗАПИСЬ** и подтвердите выбор при помощи кнопки **ОК**.

Терминал предназначен для работы с видеомagneтoфоном или DVD рекордером. Произведите настройку при помощи кнопок (\blacktriangle) дистанционного пульта.

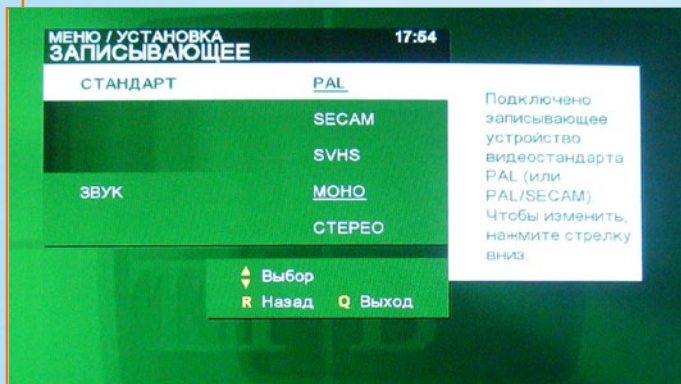

После настройки терминала под вашу систему подтвердите при помощи кнопки **OK**.

Чтобы вернуться к экрану **МЕНЮ/УСТАНОВКА** и продолжить установку нажмите кнопку **НАЗАД (RETURN)**.

3.4. Установка спутниковой антенны

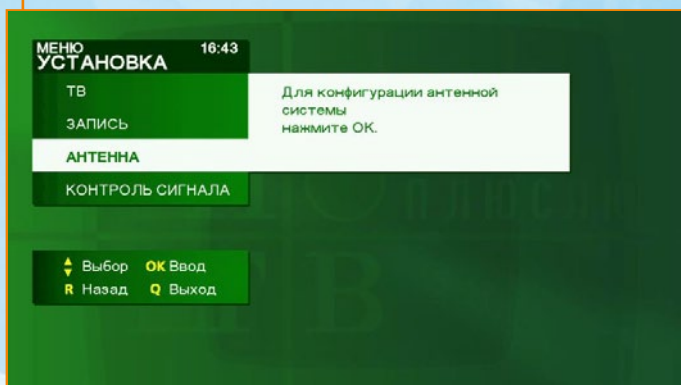

Чтобы принимать программы и пользоваться услугами НТВ-ПЛЮС после установки аудиовизуальных параметров, следует перейти к настройке оборудования. Сначала нужно внимательно изучить характеристики спутниковой антенны.

Примечание: В 90% случаев действительны параметры по умолчанию терминала.

Выберите **АНТЕННА** и подтвердите при помощи кнопки **OK**.

НТВ-ПЛЮС транслирует программы и предоставляет услуги при помощи спутника Eutelstat, находящийся в позиции 36°E. Антенна должна быть сориентирована на этот спутник.

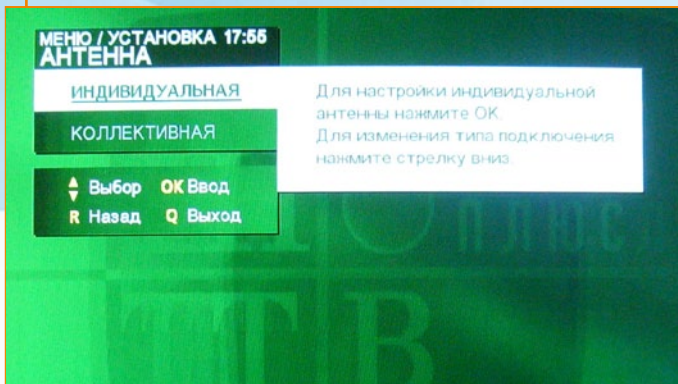

Терминал высокого разрешения предназначен как для коллективного, так и для индивидуального пользования.

Следующее окно позволяет сообщить терминалу конфигурацию системы.

ИНДИВИДУАЛЬНАЯ ИЛИ КОЛЛЕКТИВНАЯ УСТАНОВКА

Если вы являетесь владельцем стандартной системы, а именно:

- Индивидуальной спутниковой антенны.
- Конвертора (LNB) (частота гетеродина 10750 MHz)

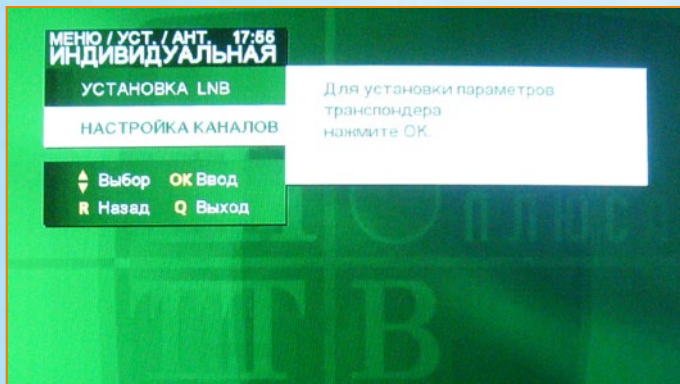

После выбора **ИНДИВИДУАЛЬНАЯ** (установка) на экране появится изображение:

Выберите **НАСТРОЙКА КАНАЛОВ** и нажмите **ОК**.

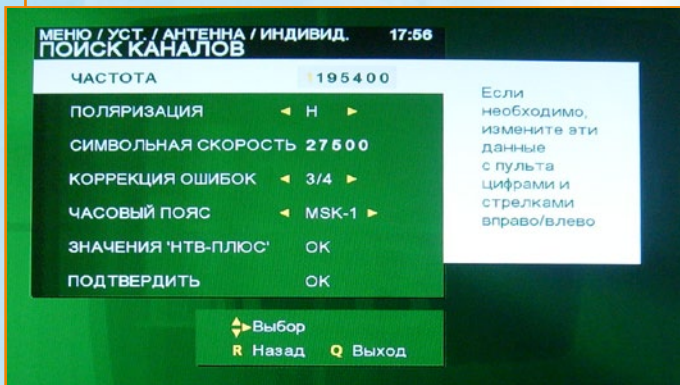

Терминал определит параметры для приема программ НТВ-ПЛЮС. Если вы изменили параметры перейдите к строке **ПОДТВЕРДИТЬ** и нажмите **ОК**, чтобы сохранить ваши изменения. Для возврата к параметрам по умолчанию нажмите **ОК** в строке **ЗНАЧЕНИЯ НТВ-ПЛЮС**, перейдите к строке **ПОДТВЕРДИТЬ** и нажмите **ОК**.

Примечание: параметры по умолчанию подходят для большинства конфигураций, любое изменение может привести к исчезновению сигнала.

Чтобы проверить наличие принимаемого сигнала, в строке **ПОДТВЕРДИТЬ**, нажмите **ОК**.

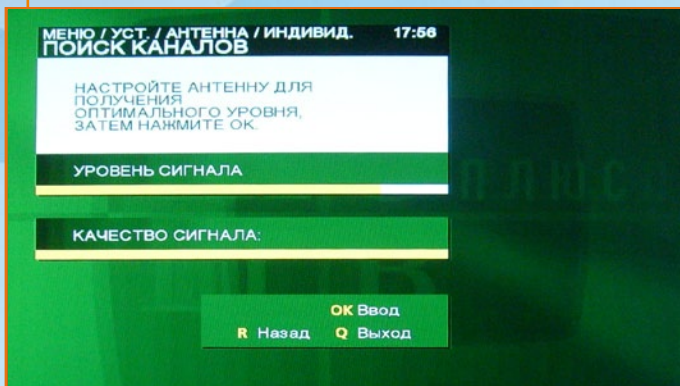

После установки на экране появится следующее изображение: Данное изображение позволяет проверить качество принимаемого сигнала.

Первая полоса, так называемый «уровень сигнала», указывает на мощность принимаемого сигнала. Она должна быть заполнена жёлтым цветом как можно больше (зависит от точности настройки антенны).

Если сигнал недостаточный, попробуйте изменить направление спутниковой антенны и проверьте все соединения.

Вторая полоса оповещает о «качестве сигнала».

Полоса должна быть заполнена жёлтым цветом максимально.

Только в таком случае гарантирован хороший прием программ.

В противном случае изображение может быть прерывистым или содержать неподвижные блоки (пикселизация).

В данном случае следует проверить настройку антенны.

Подобное может происходить в туманную, дождливую, снежную погоду.

Если качество сигнала остаётся неудовлетворительным, проверьте установку спутниковой антенны и, в случае необходимости, обратитесь в компанию, производившую установку.

Если качество сигнала является удовлетворительным, нажмите **ОК**, чтобы принимать программы.

После завершения установки на экране появится передача первого канала из списка.

Установка терминала высокого разрешения закончена, вы можете воспользоваться всем пакетом услуг НТВ-ПЛЮС.

Добро пожаловать в мир НТВ-ПЛЮС



Конфигурация терминала

4.1. Карточка НТВ-ПЛЮС

Программы НТВ-ПЛЮС могут принимать только абоненты НТВ-ПЛЮС. Чтобы принимать программы, следует вставить карточку НТВ-ПЛЮС в специально предусмотренное отверстие на передней панели. Работа терминала без карточки невозможна.

Когда терминал находится в режиме ожидания, на передней панели горит красная сигнальная лампочка. Чтобы включить терминал нажмите кнопку  на передней панели терминала или на пульте дистанционного управления.

4.2. Меню терминала

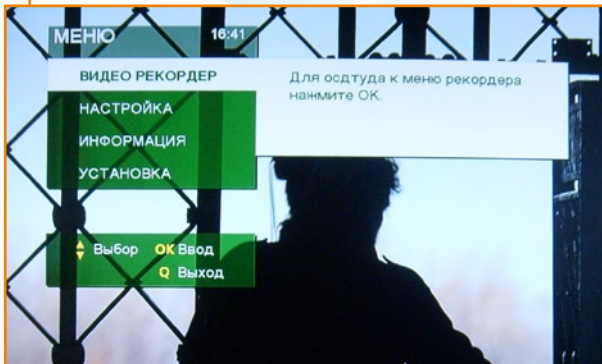

При нажатии кнопки **MENU (МЕНЮ)** отобразиться экран главного меню.

Этот экран позволяет получить доступ к:

- Меню записи, в котором можно просматривать список запланированных записей, программу записи или ввести программу записи вручную.
- Настройке режима эксплуатации, а именно звуковой дорожки (VO/FV), виду меню, а также возможному ограничению доступа, просматриваемых программ.
- Информации, касающейся вашего терминала.
- Меню установки и конфигурации терминала.

Используйте кнопки вверх и вниз \updownarrow , чтобы перемещаться между различными меню и нажимайте кнопку **OK**. Ваш выбор появится на белом поле экрана.

- Чтобы вернуться к предыдущему экрану, нажмите **RETURN (НАЗАД)**.
- Чтобы вернуться в режим переключения каналов, т.е. к последнему просмотренному каналу, нажмите **QUIT (ВЫХОД)**.

4.3. Коды НТВ-ПЛЮС

4.3.1. Секретный код

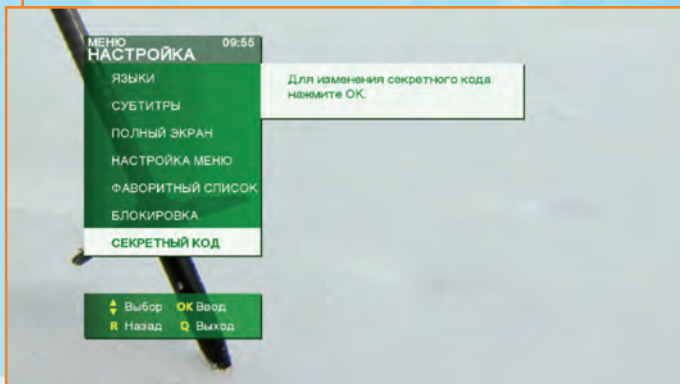

Чтобы получить доступ к некоторым услугам, следует ввести секретный код.

По умолчанию ваш секретный код: 0000.

Изменить его можно в: **МЕНЮ/НАСТР./СЕКРЕТНЫЙ КОД**.

Этот код является конфиденциальным и вводится, если на просмотр программы установлен «родительский замок» (для фильмов, запрещенных к просмотру лицами младше 18 лет), если каналы заблокированы вручную или для доступа к некоторым интерактивным службам.

4.3.2. Автоматическая блокировка

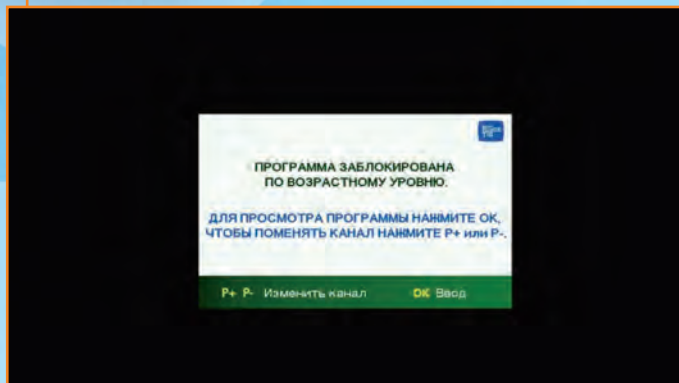

Если ограничен доступ к просмотру фильмов несовершеннолетними, необходимо ввести секретный код блокировки.

Например, канал, на который переключили терминал, транслирует передачи с ограничением для несовершеннолетних. Данный экран появляется автоматически. После нажатия кнопки **OK** на следующем экране появится приглашение ввести секретный код блокировки.

После каждого переключения каналов или выключения терминала следует ввести код заново, чтобы вернуться к интересующей программе.

Код можно изменить в: **МЕНЮ/НАСТР./СЕКРЕТНЫЙ КОД**

4.3.3. Родительская блокировка

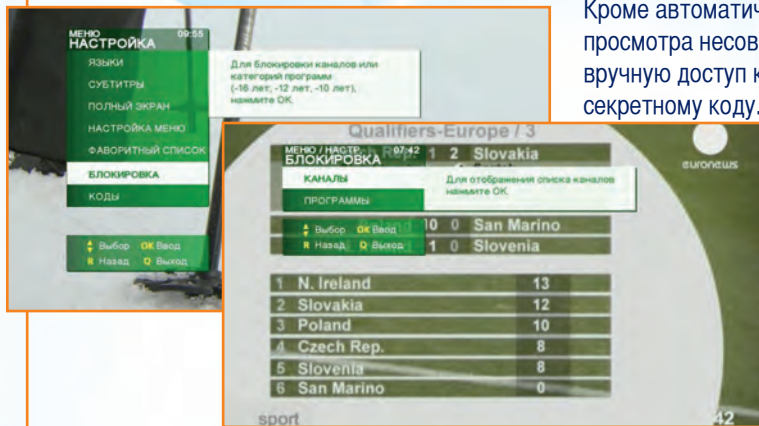

Кроме автоматической блокировки фильмов, не предназначенных для просмотра несовершеннолетними, НТВ-ПЛЮС позволяет контролировать вручную доступ к некоторым каналам или категориям программ, благодаря секретному коду.

Доступ к этим функциям осуществляется через меню **БЛОКИРОВКА**. Введите секретный код для доступа к следующим субменю: **КАНАЛЫ** или **ПРОГРАММЫ**.

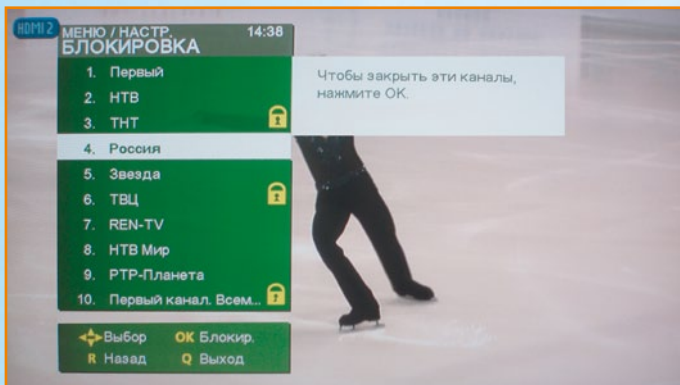

Чтобы заблокировать один или несколько каналов:

Введите секретный код, затем выберите пункт **БЛОКИРОВКА**. В списке каналов выберите те, которые нужно заблокировать и нажмите **ОК**. Напротив заблокированных каналов появится замок.

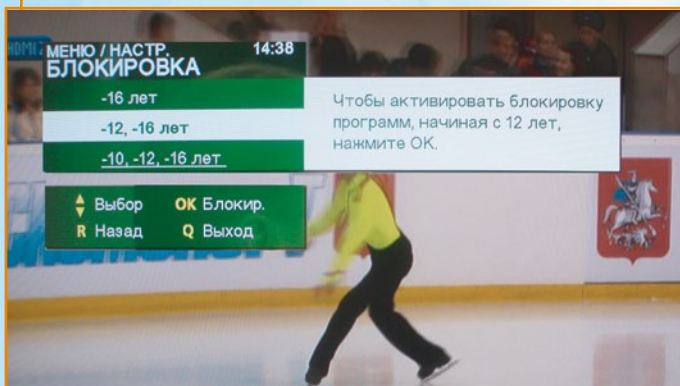

Чтобы заблокировать категорию программ:

Введите секретный код, затем выберите **БЛОКИРОВКА**. Выберите категорию, которую нужно заблокировать и нажмите **ОК**. Напротив каждой заблокированной программы появится замок.

При переключении на заблокированный канал или программу, вы не сможете их просмотреть. Для просмотра придется набрать секретный код. После переключения на другой канал код придется вводить заново.

Для отключения блокировки повторите эту процедуру. Значок замка исчезнет.

4.4. Язык по умолчанию

НТВ-ПЛЮС предлагает широкий выбор программ на языке оригинала (в основном - фильмы), на русском и других языках. Доступен выбор параметров по умолчанию (например, русскоязычная версия для всех программ).

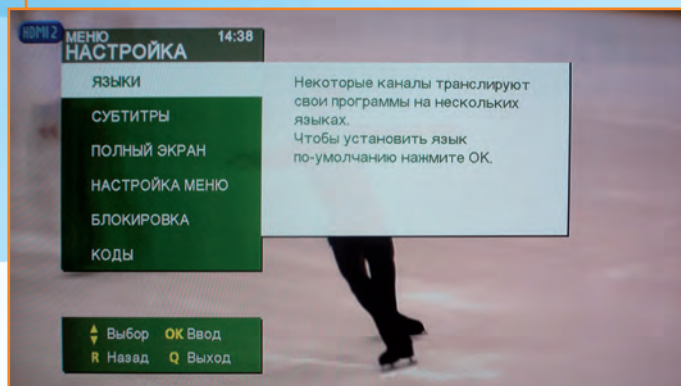

Возможно установить язык по умолчанию в:
МЕНЮ/НАСТРОЙКА/ЯЗЫКИ.

При помощи кнопок \blacktriangle выберете нужный язык и нажмите **ОК.**

Возможен также выбор языка для одной программы (если программа это позволяет).

Звуковую дорожку можно выбрать при помощи информационного окна (см. стр.36).

4.5. Субтитры

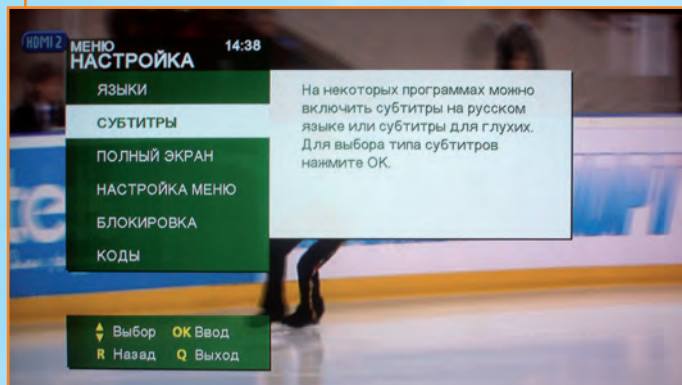

НТВ-ПЛЮС предоставляет широкий выбор программ с русскими субтитрами.

Возможен выбор параметра по умолчанию.
Выбор параметров по умолчанию для субтитров в:
МЕНЮ/НАСТРОЙКА/СУБТИТРЫ.

При помощи кнопок-стрелок выберете нужный режим и нажмите **ОК**.

Чтобы отменить выбор, проделайте ту же процедуру.

Примечание: Не все программы транслируются с субтитрами.

4.6. Настройка режима отображения

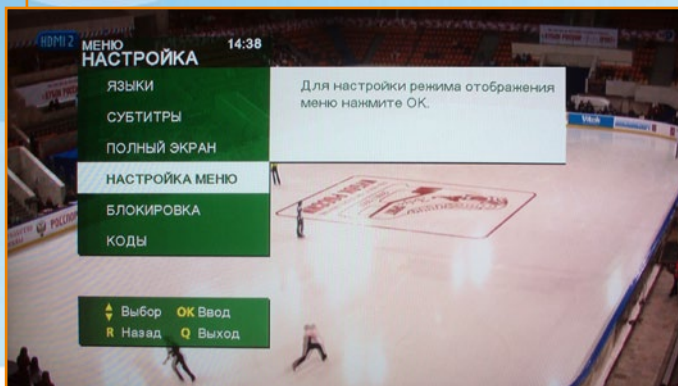

ТВ-ПЛЮС позволяет вам настраивать отображение меню по своему вкусу.

Для этого следует выбрать **МЕНЮ/НАСТРОЙКА/НАСТРОЙКА МЕНЮ**.

При помощи кнопок-стрелок можно изменить размер шрифта и прозрачность меню.

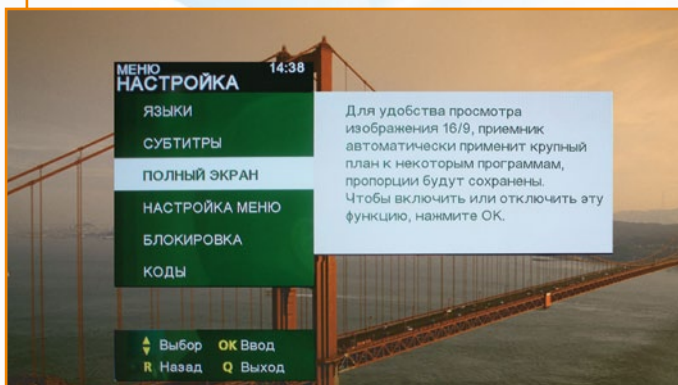

4.7. Автоматический масштаб

Терминал предоставляет возможность автоматического масштабирования изображения. Получить доступ к данной функции можно в: **МЕНЮ/ НАСТРОЙКА/ПОЛНЫЙ ЭКРАН**.

Данная функция настроена по умолчанию: терминал настроит принимаемое изображение с максимальным качеством согласно выбранной программе.

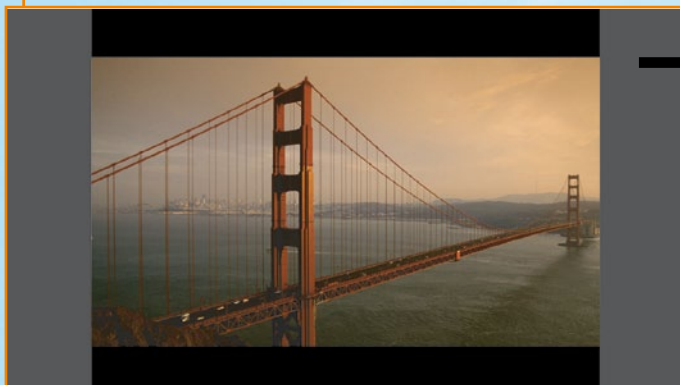

4.8. Настройка времени

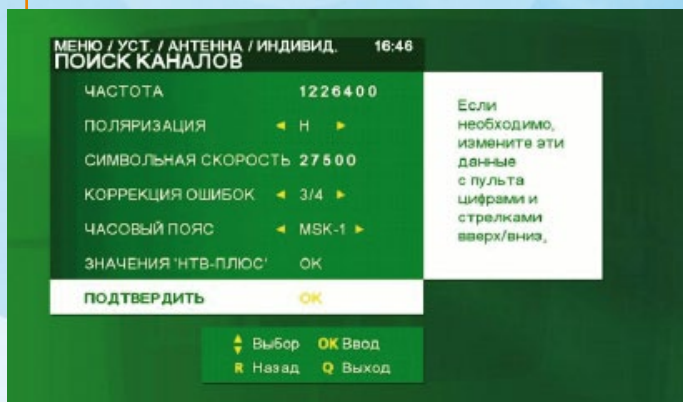

Чтобы выставить текущее время, нужно при помощи дистанционного пульта перейти к следующему субменю: **МЕНЮ/УСТАНОВКА/АНТЕННА/ ИНДИВИДУАЛЬНАЯ/ НАСТРОЙКА КАНАЛОВ.**

В строке **ЧАСОВОЙ ПОЯС** при помощи кнопок влево, вправо ◀▶ выберите нужный часовой пояс.

В строке **ПОДТВЕРДИТЬ** нажмите **ОК.**
Для выхода из меню нажмите **QUIT(Выход)**





ИСПОЛЬЗОВАНИЕ



Выбор программы

5.1. Быстрый выбор программы

Чтобы осуществить быстрый выбор программы, наберите её номер на пульте дистанционного управления.

5.2. Поочередное переключение каналов

Поочередное переключение каналов осуществляется при помощи кнопок **PROG+** и **PROG-**. Если курсор находится в конце списка каналов, нажмите **PROG+**, вы автоматически вернетесь в начало списка (и наоборот). Если вы будете удерживать кнопку **PROG+** или **PROG-**, номера каналов будут чередоваться на экране до тех пор, пока вы не остановитесь на каком-либо канале.

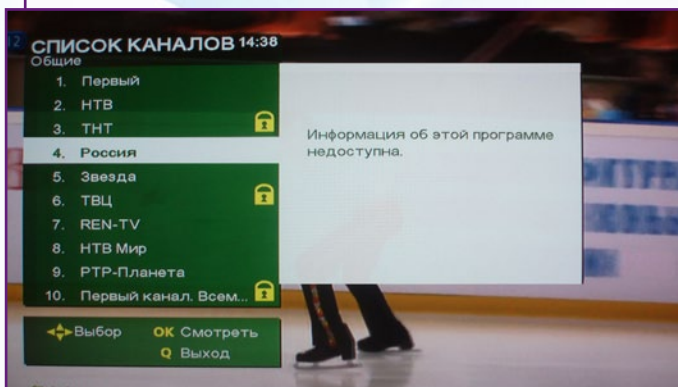

5.3. Список каналов

Чтобы получить доступ к списку каналов НТВ-ПЛЮС, нажмите на красную кнопку пульта дистанционного управления. Выберите нужный канал из списка и нажмите **OK**.

В списке находится различная информация о каналах (в частности о блокировке, статусе записи), отображаемая в виде соответствующих значков.

5.4. Вызов последнего канала

Имеется возможность вызвать последний просмотренный канал.
Для этого следует нажать на кнопку **НАЗАД** (↶) на пульте дистанционного управления.

Чтобы увеличить или уменьшить громкость используйте кнопки **VOL+** и **VOL-**, соответственно.
Для быстрого выключения звука воспользуйтесь кнопкой **✖**.
Для повторного включения звука нажмите на эту кнопку еще раз или нажмите на одну из кнопок **VOL+ / VOL-**.

5.5. Немедленная запись

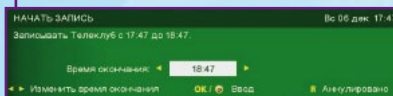

Вы можете записать просматриваемую программу простым нажатием кнопки **●**.
Перед началом записи этого события на экране появится сообщение. В сообщении будет указано название события, время начала и окончания. Вы можете подтвердить запись, отменить или продлить ее, добавив дополнительное время к времени окончания.

Примечание: Содержимое буфера временного сдвига НЕ ДОБАВЛЯЕТСЯ к записи.

5.6. Отложенная запись



Чтобы записать одну или несколько программ в ваше отсутствие, или программу, идущую по другому каналу, необходимо запрограммировать запись. Программирование выполняется при помощи меню **ВИДЕО РЕКОРДЕР**, в котором следует выбрать пункт **ТАЙМЕРЫ**.

Более подробно этот процесс описан в разделе Функция записи, § 8.2.3, стр. 43.

5.7. Функция временного сдвига

В любой момент при просмотре какого-либо канала, вы можете приостановить воспроизведение программы с помощью кнопки **⏏**. Затем вы можете продолжить воспроизведение, нажав **▶**. Вы также можете воспользоваться быстрой перемоткой программы назад при помощи кнопки **◀◀** или выполнить перемотку вперед при помощи кнопки **▶▶**. При повторных нажатиях скорость перемотки увеличивается в 2, 6, 12, 30 раз соответственно.



Информация о программах

6.1. Информационный баннер

Во время переключения каналов, на выбранном канале, внизу экрана, появляется информационный баннер.



Информационный баннер указывает на:

- Номер канала.
- Название канала.
- Название транслируемой передачи (если известно).
- Характеристики программы (высокое разрешение и т.д.).
- Время.
- Сколько прошло времени с начала передачи.
- Название следующей передачи.

Этот баннер исчезает автоматически через несколько секунд.

6.2. Информационное окно

Если вы пропустили начало передачи или вас интересует фамилия актера, воспользуйтесь информационным экраном. Кроме того, в окне ИНФОРМАЦИЯ вы можете найти программу передач (СЛЕДУЮЩИЙ).

Чтобы перейти к этим функциям нажмите кнопку INFO на пульте ДУ.

С помощью стрелок \blacktriangle выберите **СЕЙЧАС** или **СЛЕДУЮЩИЙ**.

6.2.1. Сейчас на экране

Если вы желаете быстро просмотреть транслируемую передачу, выбрав функцию, **СЕЙЧАС** вы получите доступ к краткому содержанию и другой полезной информации.

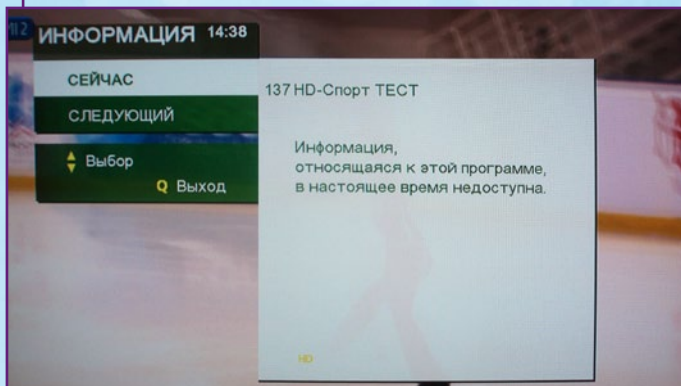



6.2.2. Языки

Если программа транслируется на нескольких языках, выберите **ЯЗЫКИ**, затем выберите нужный вам язык трансляции.

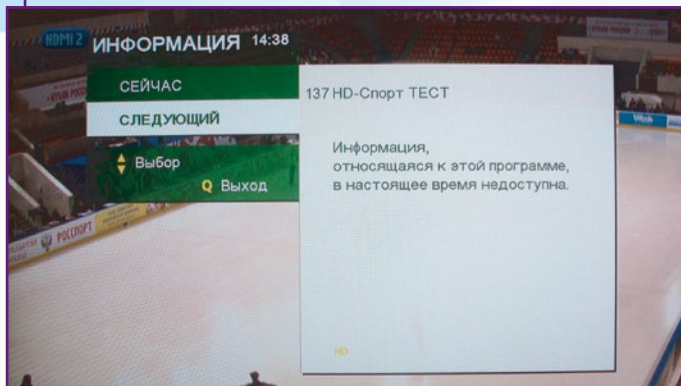

6.2.3. Далее на экране

Если вы хотите узнать, какая передача будет следующей на просматриваемом канале, выберите **СЛЕДУЮЩИЙ**, таким образом вы получите доступ к информации о следующей передаче.

НТВ-ПЛЮС предоставляет в ваше распоряжение информацию, аналогичную той, что описана в меню **СЕЙЧАС**.

6.2.4. Интерактивные функции

Если вы хотите участвовать в игре, предложенной во время передачи, выберите Интерактивные функции (при наличии выбора), нажмите **ОК**, вы автоматически подключитесь к интерактивному приложению.

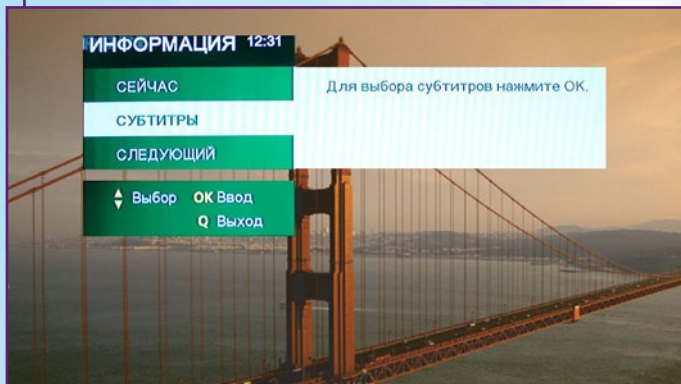

6.2.5. Субтитры

Если вы желаете просмотреть передачу с субтитрами (при наличии субтитров), при помощи кнопок-стрелок выберите **СУБТИТРЫ**, для подтверждения выбора нажмите **ОК**. Предлагаемые варианты: без субтитров, русский.

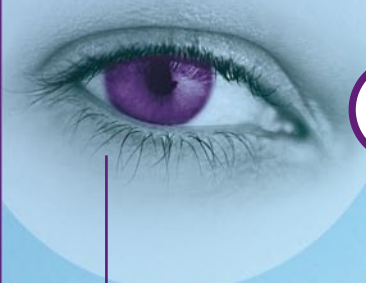

Обновление

НТВ-ПЛЮС предлагает вам терминал высокого разрешения с возможностью автоматического обновления, который позволяет получить доступ к новым услугам и автоматически обновляет информацию о вашей подписке.

7.1. Обновления терминала

Когда будет доступно обновление программного обеспечения, при выходе из режима ожидания, вам будет предложено произвести обновление.

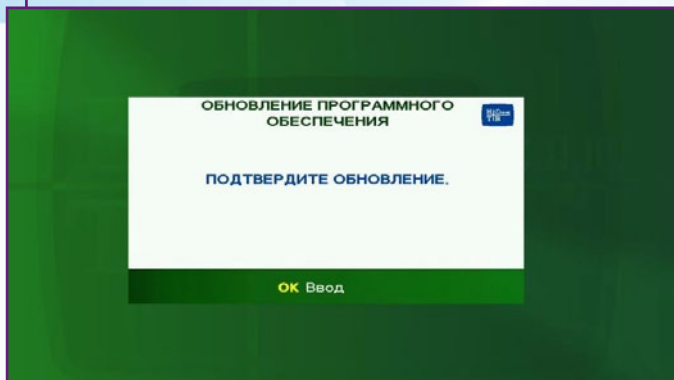

Можно подтвердить обновление, для этого следует нажать **ОК**.

На передней панели вашего терминала отобразится надпись «L001».

Процесс обновления начался.

Экран телевизора в течение нескольких минут будет оставаться без изображения.

Дождитесь окончания обновления. В течение этого времени терминал и телевизор должны оставаться включенными!

В случае возникновения ошибки в процессе обновления, обратитесь в телекомпанию НТВ-ПЛЮС.

7.2. Обновление прав

Если по различным причинам (отпуск, переезд, и т.д.) вы не включали терминал высокого разрешения в течение месяца, во время первого включения терминала за этот период, оставайтесь в течение нескольких минут на одном из каналов НТВ-ПЛЮС, чтобы получить обновление прав.



Функция записи

8.1. Введение

Ваш терминал снабжён жёстким диском 320 Гб, 160 из которых отведены под покупку видео по запросу (VOD) и 160 для свободной видеозаписи с последующим просмотром. Также, благодаря буферной памяти, вы можете просматривать 120 последних минут программы, которую вы смотрели. Запись можно выполнять во время просмотра программы (Немедленная запись) или запрограммировать запись при помощи функции **ТАЙМЕРЫ**.

8.2. Главное меню записи (ВИДЕО РЕКОРДЕР)

При нажатии кнопки **MENU (МЕНЮ)** отобразится экран главного меню.
(при нажатии кнопки **MENU (МЕНЮ)** отобразится экран главного меню > см. стр.22)

Выберите пункт **ВИДЕО РЕКОРДЕР** и нажмите **OK**. Меню **ВИДЕО РЕКОРДЕР** устройства записи. Это меню обеспечивает доступ к основным функциям пишущей части терминала HD. Доступ к этим функциям происходит при помощи следующих субменю:

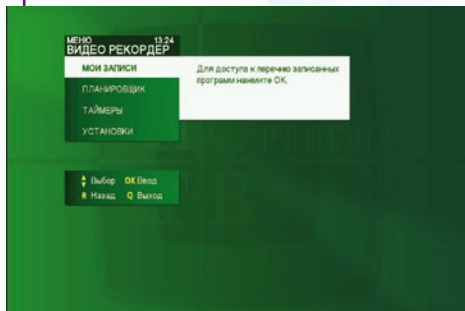

- **МОИ ЗАПИСИ** – доступ к программам, записанным на жесткий диск.
- **ПЛАНИРОВЩИК** – отображает информацию относительно текущих и будущих запрограммированных записей.
- **ТАЙМЕРЫ** - поэтапное определение параметров программирования записи, с особыми настройками периодичности.
- **УСТАНОВКИ** – добавление времени к началу или концу запрограммированного отрезка на случай отклонения от заявленного времени начала программы, а также для управления временем отображения сообщений в случае конфликта записи.

8.2.1. Библиотека (МОИ ЗАПИСИ)

Это меню позволяет просматривать перечень записанных программ с параметрами записи (канал и номер записанной программы, дата и продолжительность записи, резюме программы по кнопке **INFO**, информация о блокировках и уровне защиты, оставшееся свободное место на диске (выражается в %) и воспроизводить их с жесткого диска.

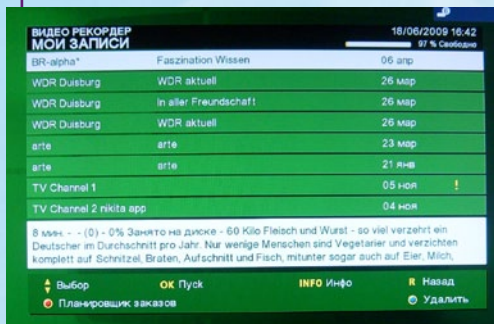

! Этот символ указывает на то, что во время записи возникла проблема (потеря сигнала антенны, неполная запись из-за случайной или намеренной остановки, ...)

8.2.1.1. Соответствующие функциональные кнопки



Выбор записи



Воспроизведение записи

Если вы уже видели отрывок записанной программы, нажатие клавиши **OK** выводит на экран меню, с помощью которого вы можете начать воспроизведение программы с того момента, на котором вы остановились, либо с самого начала.



Переключение между библиотекой и журналом программ



Удаление записи

Во время просмотра записи вы можете изменить скорость воспроизведения или приостановить её при помощи следующих клавиш:



Воспроизведение



Стоп-кадр



Остановить просмотр



Перемотка вперед или назад с просмотром

С помощью зеленой кнопки **B** во время воспроизведения записи вы можете пометить сцены, добавляя к ним закладки (максимум 5 закладок).

Удалить закладку можно только в том случае, если вы добавите новую: шестая закладка удаляет первую, седьмая – удаляет вторую и т.д.

Переход от одной закладки к другой происходит при помощи кнопок



8.2.2. Журнал программирования (ПЛАНИРОВЩИК)

Это меню отображает информацию относительно текущих и будущих запрограммированных записей. Вы можете просмотреть параметры программирования, разрешить конфликты между разными запрограммированными записями, изменить время конца записи и стереть программу.

Примечание: Запрограммированная запись, которая выполняется в данный момент, будет отображаться одновременно в меню **ПЛАНИРОВЩИК** и в меню **МОИ ЗАПИСИ**, отмеченная соответственным значком.



Этот символ указывает на наличие конфликта между разными запрограммированными записями. Нажмите желтую кнопку, чтобы разрешить конфликт с помощью вспомогательного меню.

Для каждой запрограммированной записи параметры отображаются в следующем порядке: имя, канал, дата, время начала и конца, продолжительность, отображается свободное пространство, оставшееся на диске, а также статус запрограммированной записи (наличие или отсутствие конфликта).

8.2.2.1. Соответствующие функциональные кнопки



Выбор запрограммированной записи



Переключение между журналом программ и библиотекой.



Удаление запрограммированной записи.



Отображение вспомогательного меню в случае конфликта.

8.2.3. Программирование вручную (ТАЙМЕРЫ)

Это меню позволяет определить параметры программирования записи. Выберите пункт **ТАЙМЕРЫ** в меню **ВИДЕО РЕКОРДЕР**.

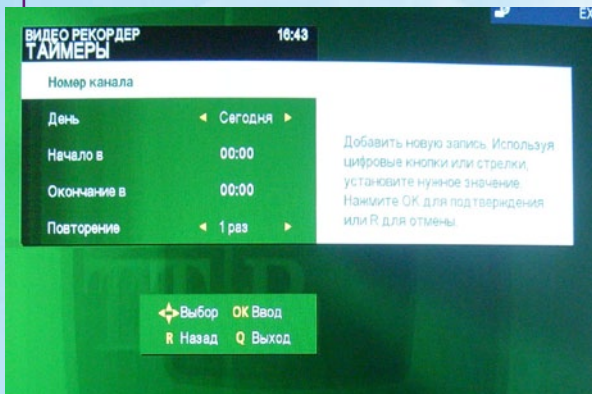

8.2.3.1. Номер канала

Выберите номер канала.

8.2.3.2. День старта

В выпадающем меню выберите день: Сегодня, Понедельник, Вторник,...

8.2.3.3. Начало в / Окончание в

С помощью кнопок с цифрами на пульте ДУ введите время начала и конца записи.

8.2.3.4. Повторение

После ввода параметров записи выберите период записи в выпадающем списке:

- чтобы записать программу только один раз сегодня, выберите **1 раз**
- чтобы записывать программу каждый день, выберите **Ежедневно**
- чтобы записывать программу каждую неделю, выберите **Еженедельно**
- чтобы выполнять запись с понедельника по пятницу, выберите **Понедельник - пятница**

8.2.4. Параметры программирования (установки)

Это меню позволяет вам добавлять время к началу и концу запрограммированного отрезка, чтобы не пропустить начало и не обрезать конец записанной передачи, что может происходить в связи с задержкой эфира. Выберите пункт **УСТАНОВКИ** в меню **ВИДЕО РЕКОРДЕР**.

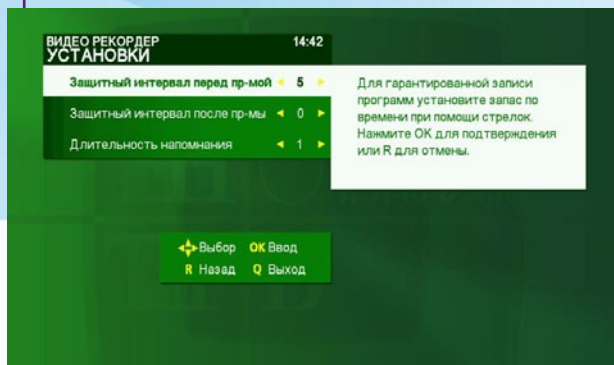

8.2.4.1. Защитный интервал перед программой / Защитный интервал после программы

Выберите, сколько минут следует добавить в начало или в конец запрограммированного отрезка. Можно добавить 1, 5 или 10 мин.

8.2.4.2. Длительность напоминания

В случае, если имеет место конфликт между запрограммированными записями, на экране появляется сообщение, которое предупреждает пользователя о конфликте. Сообщение появляется заранее, чтобы конфликт можно было предотвратить. Функция длительности напоминания позволяет выбрать, за сколько минут до конфликта будет появляться сообщение: можно выбрать 1, 2 или 5 мин.



9.1. Введение

Электронная программа передач (EPG – от английского Electronic Program Guide – электронный гид программ) отображается на экране для каналов, которые предоставляют эту услугу. Таким образом, вы можете узнать название текущей или следующей передачи, ее описание и часы эфира, не прерывая отображение выбранного канала в верхнем правом углу экрана. Также с помощью программы передач вы можете выбирать передачи для записи.

9.1.1 Отображение программы

Нажмите на пульте ДУ кнопку **EPG**.

Примечание: программа передач может быть не сразу доступна при нажатии на кнопку. Иногда следует подождать несколько минут прежде, чем загрузится информация для всех каналов

Варианты выбора

- A** Выбор группы каналов (HD, Спорт, Кино и т.п.)
- B** Выбор категории событий (боевик, приключенческая комедия и т.п.)
- D** Выбор дня недели
- C** Выбор времени (утро, день, вечер, ночь)

Список каналов

Выбор канала

Выбор программы

Отображение текущей программы выбранного канала (здесь -NBA)

Временной отрезок отображаемой программы (здесь – от 14.00 до 16.00.)

Красная рамка указывает на то, что запрограммирована запись/напоминание.

Время эфира выбранной программы (здесь – с 14.00 до 15.00)

The screenshot shows a TV interface with a channel list on the left and a program grid on the right. A red box highlights a program 'NBA Classic Games' from 14:00 to 15:00. Callouts point to various UI elements: 'A' points to a group selection button, 'B' to a category selection button, 'D' to a day selection button, 'C' to a time selection button, 'Список каналов' to the channel list, 'Выбор канала' to a channel selection button, 'Выбор программы' to a program selection button, 'Отображение текущей программы...' to the program details window, 'Временной отрезок...' to the time range in the program grid, 'Красная рамка...' to the red box around the program, and 'Время эфира...' to the time slot in the program grid.

9.2. Работа с функцией

Когда программа передач **EPG** отображается на экране, вы можете воспользоваться кнопками на пульте ДУ, чтобы находить нужную программу для просмотра или программирования записи на жесткий диск вашего терминала.

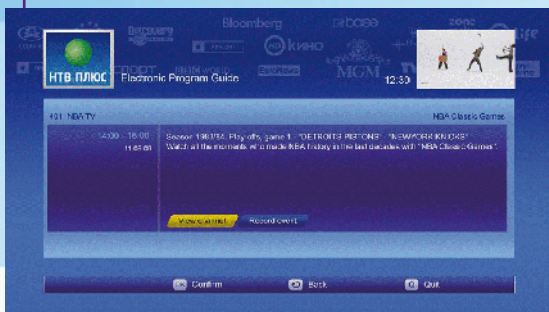

9.2.1 Запись

Выберите программу при помощи кнопок навигации на пульте (подчеркнуты желтым). Нажмите **OK**. На экране появится информация о программе. Кнопка **Просмотр канала** выбрана по умолчанию.

Нажмите **OK**, чтобы просмотреть идущую программу или выберите **Планировать событие**, чтобы запрограммировать запись/напоминание и подтвердите выбор, нажатием **OK**. Откроется окно **Планирование событий**. Проверьте информацию о записываемой программе.

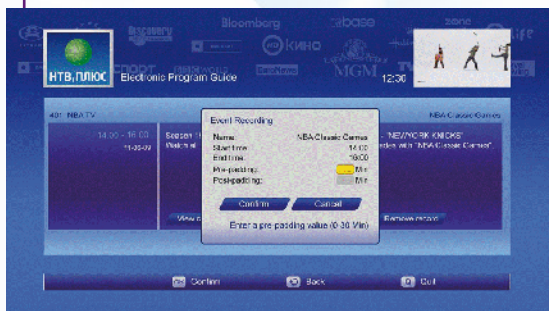

При необходимости с помощью кнопок с цифрами добавьте время (1-20 мин) к началу и концу запрограммированного отрезка, чтобы не пропустить начало и не обрезать конец записанной передачи, что может происходить в связи с задержкой эфира.

Подтвердите программирование, выбрав **Подтвердить**. Запрограммированная на запись или напоминание передача будет выделена красной рамкой в сетке вещания. Программирование окончено. Чтобы отклонить планирование, нажмите **Отмена**. Вернитесь к программе передач, нажав кнопку **Назад**, или выйдете из программы, нажав кнопку **Выйти**.

ОСНОВНЫЕ ТЕХНИЧЕСКИЕ ХАРАКТЕРИСТИКИ

Общие характеристики



Рабочее напряжение	220 В переменного тока / 50 Гц
Потребление электроэнергии	Не более 46 Вт
Потребление энергии в режиме ожидания	Не более 15 Вт
Масса	2,5 кг
Габариты	391 x 65 x 290 мм
Диапазон рабочей температуры	15 – 35 °С
Диапазон температуры хранения	-20 – 60 °С
Тип батареек для пульта дистанционного управления	AA
Емкость жесткого диска	320 ГБ
Условный доступ	VIACCESS

Подключение

Спутниковая антенна (LNB in1)	IEC 60169-24
Спутниковая антенна (LNB in2)	IEC 60169-24
ТВ	Scart
Видеомагнитофон	Scart
Аудиовыход (цифровой)	EIAJ CP 1201
Аудиовыход (аналоговый)	RCA гнездо (IEC 60268-11)
Оптический аудиовыход	SPDIF IEC 60958
USB (не используется)	USB 2.0
Ethernet (не используется)	RJ-45 / IEEE 802.3



Вид спереди

- 
Режим ожидания
 Кнопка для переключения терминала из режима ожидания (Standby) в рабочий режим и обратно.
- MENU** Отображение главного меню
EXIT **ВЫХОД**
 Закрыть меню/интерактивные услуги и вернуться к просмотру канала
- 
Клавиши выбора
 Перемещение по меню/списку каналов и выбор нужного пункта или опции
- OK** Подтверждение выбора

Вид сзади

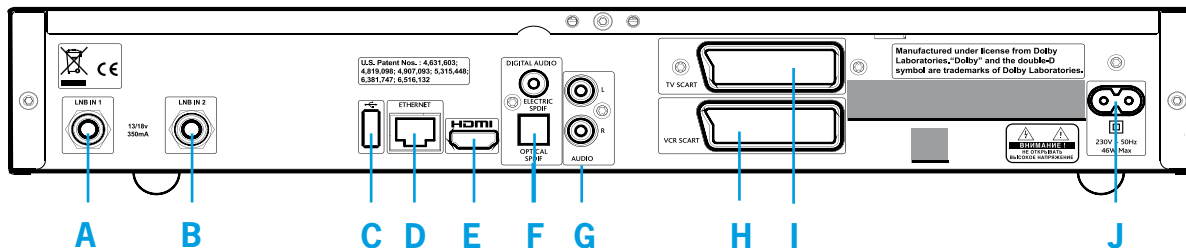

Технические характеристики

Общая информация

Дисплей	2 светодиода и четырёхзначный индикатор
Кнопки управления на передней панели	8
Универсальный пульт дистанционного управления	46 кнопок
Батареи	2, тип AA
Максимальная температура эксплуатации	40°C

Переключатель телевизионных каналов

Диапазон частот	950 МГц - 2150 МГц
-----------------	--------------------

Вход антенны (LNB)

Максимальный ток	350 mA
Поляризатор	13В / 18В
Переключение частоты	22 КГц

Контактные соединения на задней панели

Разъём для подключения телевизионных устройств 2, тип HDMI и SCART

Разъём для подключения внешних

записывающих устройств 1, тип SCART

Разъём для подключения звуковоспроизводящих стерео устройств 1, тип CINCN (RCA)

Разъём для подключения цифровых высококачественных звуковоспроизводящих устройств 2, тип COAXIAL и оптический SPDIF

Разъём для подключения локальной сети 1, Ethernet RJ-45

Разъём для подключения USB-устройств 1, тип USB 2.0

Ёмкость жесткого диска 320 ГБ

Условный доступ	Viaccess
Интерактивное приложение	Open TV
Устройство считывания	1

Питание

Рабочее напряжение	220 В переменного тока / 50 Гц
Рабочее потребление/ в режиме ожидания	< 45Вт / < до 10Вт

Вес и габариты

Габариты	391 x 65 x 290 мм
Вес	3 кг

- A.** Вход 1 для спутникового сигнала. F-разъём.
- B.** Вход 2 для спутникового сигнала. F-разъём.
- C.** USB-порт. Опционально отключено.
- D.** Локальная сеть. Опционально отключено.
- E.** Разъём HDMI.
- F.** Цифровой коаксиальный и оптический аудио-выход SPDIF.
- G.** Разъём CINCН для подключения стереосистемы.
- H.** SCART- разъём для подключения внешних записывающих устройств.
- I.** SCART- разъём для подключения телевизора.
- J.** Разъём электросети переменного тока 220-240V/ 50 Hz.

Дополнительная информация к руководству пользователя к терминалу THOMSON DSI8020NTV.

- 1.** Для использования функций вашего цифрового терминала в полном объеме необходимо произвести подключение двух входов терминала (LNB IN 1 и LNB IN 2) к спутниковой антенне с конвертором TWIN. При такой схеме подключения вы сможете во время записи ТВ программы одновременно смотреть любой другой канал, а также использовать функции EPG. В случае подключения антенны только к одному входу цифрового терминала во время записи ТВ программы будет недоступен просмотр ряда ТВ каналов, а также возможно ограничение использования функции EPG.
- 2.** Возможность записи некоторых ТВ программ и ТВ каналов может быть ограничена Телекомпанией в связи с требованиями правообладателей.
- 3.** Количество просмотров и срок хранения записанных ТВ программ на жестком диске вашего терминала могут быть ограничены. В настоящее время срок хранения составляет три месяца со дня записи.
- 4.** В целях улучшения качества предлагаемых услуг Телекомпания может модернизировать программное обеспечение вашего терминала. При обновлении версии программного обеспечения возможно удаление всех ранее записанных событий на жестком диске вашего терминала. Пожалуйста, смотрите информацию о новой версии программного обеспечения на сайте Телекомпании www.ntvplus.ru.
- 5.** Просмотр ранее записанных событий возможен только при условии наличия прав на просмотр записанного события на момент записи события на карте условного доступа.

Подключение. Передняя панель терминала.

	1 Красный: Запись (Включен когда запись активна)..
	1 двухцветный Зеленый+Красный : Режим ожидания/включен (Красный в режиме ожидания, Зеленый при включенном терминале, при приеме команд от пульта Зеленый мигающий)

Подключение к антенне:

- Конфигурация одиночный конвертор (SINGLE):

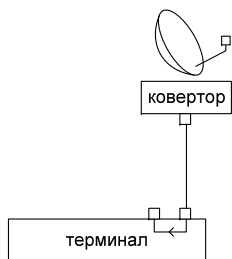

В этой конфигурации, терминал подключен к одиночному конвертору. Внутренний переключатель терминала активируется, чтобы иметь возможность записи (запись осуществляется только через вход 2), такая конфигурация может приводить к конфликтам при одновременной записи и просмотре каналов с разных транспондеров.

- Конфигурация двойной конвертор (TWIN)

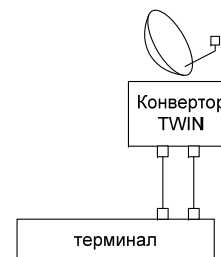

В этой конфигурации терминал подключен к двойному конвертору.

В таком случае, декодер может показывать и записывать каналы со спутника без конфликтов с разных транспондеров.

Конфигурация подключенной антенны определяется автоматически при включении терминала в сеть 220V. При изменении конфигурации, необходимо отключить терминал от сети 220V.

Данное устройство снабжено системой защиты авторских прав, защищенной патентами США и другими правами интеллектуальной собственности. Пользоваться данной системой разрешается только с разрешения компании Macrovision. Система предназначена для домашнего просмотра, а также других ограниченных видов просмотра, если на иное получено разрешение компании Macrovision. Обратный инжиниринг и дезассамблирование запрещены.

**Изготовлено по лицензии Dolby Laboratories.
Dolby и символ двойного D являются товарными знаками Dolby Laboratories.**

Цифровой спутниковый терминал HDTV НТВ-ПЛЮС
Модель:DSI8020 NTV

Вы приобрели цифровой спутниковый терминал HDTV (High Definition Television- телевидение высокой чёткости), позволяющий принимать и смотреть программы телекомпании НТВ-ПЛЮС, а также воспользоваться дополнительными интерактивными функциями, такими как: запись и воспроизведение событий в режиме просмотра и по таймеру, интерактивная пауза (Time Shift) и т.д.

Для наилучшего качества приема мы советуем доверить монтаж и настройку приемной антенны специалистам.

Советуем внимательно прочитать руководство пользователя, чтобы наиболее полно использовать все возможности цифрового спутникового телевидения, представляемые телекомпанией НТВ-ПЛЮС.

Цифровой спутниковый терминал HDTV НТВ-ПЛЮС постоянно совершенствуется. В связи с этим функциональные особенности вашего терминала могут отличаться от описанных в руководстве пользователя.

Изготовитель оставляет за собой право изменять комплектацию и технические характеристики изделия без ухудшения его функциональности.

Во избежание поражения электротоком не открывайте верхнюю крышку терминала.

Все работы по ремонту терминала должны выполняться только в специализированных мастерских.

Срок службы терминала составляет 3 (три) года со дня продажи.

Гарантийный срок и дата продажи терминала указывается в гарантийном талоне.

ОАО «НТВ-ПЛЮС»
117545, Москва, Варшавское шоссе, д. 125, стр. 1, секция 10

Телефоны:	(495) 755-55-45
Отдел продаж:	(495) 755-67-89
Отдел обслуживания абонентов:	(495) 755-56-69
Факс:	

Интернет:

www.ntvplus.ru



Изготовитель:
Thomson Multimedia Digital France,
46, Quai A. Le Gallo, 92648 Boulogne-Billancourt Cedex,
France, Франция
Тел.: +33 1 41 865000

