

Register your product and get support at
www.philips.com/welcome

HTS5520
HTS5530



PHILIPS

Содержание

1	Уведомление	2
	Авторские права	2
	О прогрессивной развертке	2
	Товарные знаки	2
2	Важная информация!	3
	Техника безопасности	3
	Обслуживание устройства	4
	Утилизация отработавшего изделия и старых аккумуляторов	4
3	Домашний кинотеатр	5
	Основное устройство	5
	Пульт дистанционного управления	6
4	Подключение домашнего кинотеатра	7
	Разъемы	7
	Подключение к телевизору	8
	Подключение аудио с телевизора или других устройств	9
	Подключение микрофона	9
5	Использование домашнего кинотеатра	10
	Перед началом работы	10
	Выбор режима звука	10
	Воспроизведение диска воспроизведение с запоминающего USB-устройства	12
	Дополнительные функции воспроизведения для диска или USB	13
	Прослушивание радио	14
	Воспроизведение аудио с телевизора или других устройств	14
	Воспроизведение с MP3-плеера	14
	Создание аудиофайлов в формате MP3	14
6	Изменение параметров	15
	Доступ в меню настроек	15
	Изменение общих параметров	16
	Изменение настроек аудио	16
	Изменение параметров видео	17
	Измените пользовательские настройки	17

7	Обновление программного обеспечения	18
	Проверка версии ПО	18
	Обновление ПО с помощью диска CD-R или запоминающего USB-устройства	18
8	Характеристики изделия	18
9	Устранение неполадок	20
10	Указатель	21

1 Уведомление

Авторские права



Be responsible
Respect copyrights

Данное изделие оснащено технологией защиты авторских прав, которая защищена патентными формулами некоторых патентов США и другими правами на интеллектуальную собственность, принадлежащими корпорации Macrovision и другим правообладателям. Использование технологии защиты авторских прав должно быть одобрено корпорацией Macrovision и предназначено для домашнего и другого ограниченного просмотра, если корпорация Macrovision не дает разрешения на другое ее использование. Разборка или реконструирование изделия запрещены.

О прогрессивной развертке

Потребители должны обратить особое внимание на то, что не все телевизоры высокой четкости полностью совместимы с данным плеером. Это может привести к искажению изображения. В случае возникновения проблем с прогрессивной разверткой 525 или 625 советуем переключить устройство на стандартное разрешение. По вопросам совместимости телевизора с моделями DVD-плеера 525p и 625p, обращайтесь в службу поддержки.

Товарные знаки



Изготовлено по лицензии согласно патентам №№: 5,451,942; 5,956,674; 5,974,380; 5,978,762; 6,487,535 и другим патентам, выданным США и других странах. DTS и Symbol являются зарегистрированными товарными знаками, логотипы DTS Digital Surround и DTS являются товарными знаками компании DTS. Изделие включает программное обеспечение. ©© DTS, Inc. Все права защищены.



Изготовлено по лицензии Dolby Laboratories. Dolby, Pro Logic и символ двойного D являются товарными знаками компании Dolby Laboratories.



DivX® и DivX Ultra® являются зарегистрированными торговыми знаками компании DivX, Inc. и используются по лицензии.

Сертификация DivX Ultra® для поддержки® дополнительных функций и изображения превосходного качества при воспроизведении видео DivX.

О ФОРМАТЕ ВИДЕО DIVX. DivX® — это формат цифрового видео, созданный компанией DivX, Inc. Это устройство, официально сертифицированное по стандарту DivX, позволяет воспроизводить видео DivX. Посетите веб-сайт www.divx.com для получения более подробных сведений и программных средств для преобразования файлов в DivX-видео.

ОБ УСЛУГЕ DIVX VIDEO-ON-DEMAND.

Это устройство, сертифицированное® по стандарту DivX®, должно быть зарегистрировано для воспроизведения содержимого DivX Video-on-Demand (VOD). Для создания кода регистрации найдите раздел DivX VOD в меню настройки устройства. Перейдите на веб-сайт vod.divx.com с помощью данного кода для выполнения процедуры регистрации и получения дополнительных сведений о DivX VOD.



Windows Media и логотип Windows являются товарными знаками или зарегистрированными товарными знаками корпорации Microsoft в США и/или других странах.



HDMI и логотип HDMI, а также High-Definition Multimedia Interface (HDMI) являются товарными знаками или зарегистрированными товарными знаками HDMI licensing LLC.



Логотипы USB-IF являются товарными знаками компании Universal Serial Bus Implementers Forum Inc.



2 Важная информация!

Перед включением домашнего кинотеатра ознакомьтесь со всеми инструкциями. Гарантия не распространяется на повреждения, вызванные несоблюдением инструкции.

Техника безопасности

Риск короткого замыкания или возгорания!

- Не подвергайте домашний кинотеатр и дополнительные устройства воздействию дождя или воды. Никогда не размещайте рядом с домашним кинотеатром сосуды с жидкостью, например, вазы. В случае попадания жидкости на поверхность или внутрь домашнего кинотеатра немедленно отключите его от электросети. Обратитесь в центр поддержки потребителей Philips для проверки телевизора перед его дальнейшим использованием.
- Не помещайте домашний кинотеатр и дополнительные устройства вблизи источников открытого пламени или других источников тепла, в том числе избегайте воздействия прямых солнечных лучей.
- Никогда не вставляйте посторонние предметы в вентиляционные разъемы и другие отверстия домашнего кинотеатра.
- Если шнур питания или штепсель прибора используются для отключения домашнего кинотеатра, доступ к ним должен оставаться свободным.
- Во время грозы отключайте домашний кинотеатр от электросети.
- При отключении источника питания всегда извлекайте вилку из розетки электросети; не тяните шнур.

Риск короткого замыкания или возгорания!

- Перед подключением домашнего кинотеатра к электросети убедитесь, что напряжение источника питания соответствует напряжению, указанному на задней или нижней панели изделия. Не подключайте домашний кинотеатр к источнику питания, если параметры электросети отличаются.

Риск повреждения домашнего кинотеатра!

- При монтаже домашнего кинотеатра на стене: используйте только прилагаемый кронштейн для настенного крепления. Стена для крепления домашнего кинотеатра должна быть достаточно прочной, чтобы выдержать вес изделия и кронштейна. Компания Koninklijke Philips Electronics N.V. не несет ответственности за неправильно выполненный монтаж, повлекший несчастный случай или травму.
- Для динамиков с подставками: используйте только прилагаемые динамики. Надежно закрепите динамики на подставках. Поместите собранные подставки на плоскую, выровненную поверхность, которая способна выдержать вес динамика и подставки.
- Не устанавливайте изделие или другие предметы на шнуры питания или электрические приборы.
- После транспортировки изделия при температуре ниже 5° С удалите упаковку и подождите, пока его температура достигнет комнатной, а затем подключите домашний кинотеатр к розетке электросети.
- Видимое и невидимое лазерное излучение при открытой крышке. Избегайте воздействия излучения.
- Запрещается прикасаться к оптическим линзам диска внутри отделения для диска.

Риск перегрева!

- Никогда не устанавливайте изделие в ограниченном пространстве. Для обеспечения вентиляции оставляйте вокруг домашнего кинотеатра не менее 10 см свободного пространства. Убедитесь, что занавески или другие объекты не закрывают вентиляционные отверстия домашнего кинотеатра.

Вероятность загрязнения!

- Не устанавливайте одновременно батареи разных типов (старые и новые; угольные и щелочные и т.п.).
- При разрядке батарей или в случае длительного простоя домашнего кинотеатра батареи необходимо извлечь.

- Батареи содержат химические вещества и должны быть утилизированы в соответствии с установленными правилами.

Обслуживание устройства

- Не помещайте в отделение для дисков другие предметы.
- Не помещайте в отделение для дисков деформированные диски или диски с трещинами.
- Если домашний кинотеатр не используется в течение продолжительного времени, извлеките диски из отделения для дисков.
- Для очистки домашнего кинотеатра используйте только микроволоконный материал.

Утилизация отработавшего изделия и старых аккумуляторов



Данное изделие сконструировано и изготовлено из высококачественных материалов и компонентов, которые подлежат переработке и вторичному использованию.



Маркировка символом перечеркнутого мусорного бака означает, что данное изделие подпадает под действие директивы Европейского Совета 2002/96/ЕС Узнайте о правилах местного законодательства по отдельной утилизации электротехнических и электронных изделий.

Действуйте в соответствии с местными правилами и не выбрасывайте отработавшее изделие вместе с бытовыми отходами.

Правильная утилизация отслужившего оборудования поможет предотвратить возможное вредное воздействие на окружающую среду и здоровье человека.



В изделии содержатся элементы питания, которые подпадают под действие директивы 2006/66/ЕС и не могут быть утилизированы вместе с бытовым мусором.

Ознакомьтесь с местными правилами утилизации элементов питания. Правильная утилизация поможет предотвратить вредное воздействие на окружающую среду и здоровье человека.

3 Домашний кинотеатр

Поздравляем с покупкой и приветствуем вас в клубе Philips! Чтобы воспользоваться всеми преимуществами поддержки Philips, зарегистрируйте домашний кинотеатр на веб-сайте www.philips.com/welcome.

Основное устройство

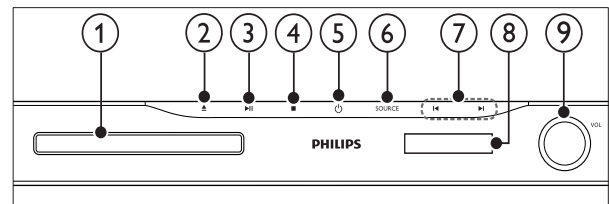

- ① **Отделение для диска**
- ② **▶ (Открыть/Заккрыть)**
Открывает или закрывает дисковод.
- ③ **▶|| (Воспроизведение / Пауза)**
Запуск, приостановление или возобновление воспроизведения.
- ④ **■ (Стоп)**
 - Остановка воспроизведения.
 - В режиме радио удаляет предустановленную радиостанцию.
- ⑤ **⏻ (Режима ожидания включен)**
Включение домашнего кинотеатра или переключение в режим ожидания.
- ⑥ **SOURCE**
Выберите для домашнего кинотеатра источник аудио- и видеосигнала.
- ⑦ **⏮ / ⏭**
 - Переход к предыдущей или следующей дорожке, разделу или файлу.
 - В режиме радио: выбор сохраненной радиостанции.
- ⑧ **Дисплей**
- ⑨ **Регулятор громкости**

Пульт дистанционного управления

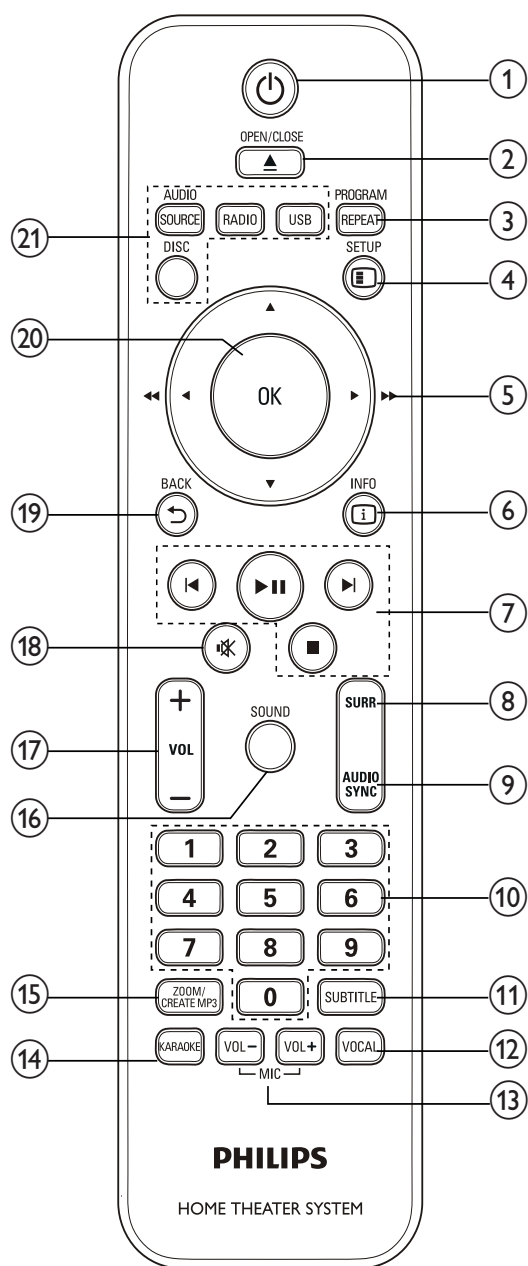

- ① **⏻ (Режима ожидания включен)**
Включение домашнего кинотеатра или переключение в режим ожидания.
- ② **▲ OPEN/CLOSE**
Открывает или закрывает дисковод.

- ③ **REPEAT / PROGRAM**
- Выбор режима повторного воспроизведения или воспроизведения в произвольном порядке.
 - В режиме радио: программирование радиостанций.
- ④ **◻ SETUP**
Вход и выход из меню настроек.
- ⑤ **▲▼◀▶ (Кнопки перемещения)**
- Перемещение по меню.
 - В режиме видео: кнопки “вправо” и “влево” используются для быстрого перехода назад или вперед.
 - В режиме радио: кнопки “вправо” и “влево” используются для поиска радиостанции; для точной настройки радиочастоты используются кнопки “вверх” и “вниз”.
- ⑥ **i INFO**
Отображение информации о воспроизводимых материалах.
- ⑦ **Кнопки управления воспроизведением**
Управление воспроизведением.
- ⑧ **SURRE (Объемный звук)**
Переключение между режимами объемного или стереозвуча.
- ⑨ **AUDIO SYNC**
- Выбор языка аудиосопровождения или канала.
 - Нажмите и удерживайте эту кнопку, чтобы синхронизировать аудио и видео. Используйте кнопки +/-.
- ⑩ **Кнопки с цифрами**
Выбор элемента для воспроизведения.
- ⑪ **SUBTITLE**
Выбор языка субтитров для видео.
- ⑫ **VOCAL**
Отключение вокала посредством изменения аудиоканала.
- ⑬ **MIC VOL +/-**
Увеличение или уменьшение громкости микрофона.
- ⑭ **KARAOKE**
Доступ или выход из меню караоке.

- ⑮ **CREATE MP3 / ZOOM**
 - Доступ к меню для создания MP3-файлов.
 - Увеличение масштаба видеоэпизода или изображения.
- ⑯ **SOUND**
Выбор режима звука.
- ⑰ **VOL +/-**
Регулировка громкости.
- ⑱ **🔇 (Без звука)**
Отключение или восстановление звука.
- ⑲ **↶ BACK**
Возврат к предыдущему экрану меню.
- ⑳ **OK**
Подтверждение ввода или выбора.
- ㉑ **Кнопки Source**
 - **AUDIO SOURCE:** Выбор источника аудиовхода.
 - **RADIO:** Переключение в режим FM-радио.
 - **USB:** Переключение в режим запоминающего USB-устройства.
 - **DISC:** Переход к диску.

4 Подключение домашнего кинотеатра

Информация в этом разделе поможет вам подключить домашний кинотеатр к телевизору и другим устройствам. Основные подключения для домашнего кинотеатра и дополнительных устройств описаны в кратком руководстве. Интерактивное руководство см. на веб-сайте www.connectivityguide.philips.com.

Примечание

- Идентификационные данные и сведения о требованиях к электропитанию указаны на задней или нижней панели устройства.
- Перед выполнением или изменением каких-либо подключений убедитесь, что все устройства отключены от розетки электросети.

Разъемы

Разъемы на передней панели

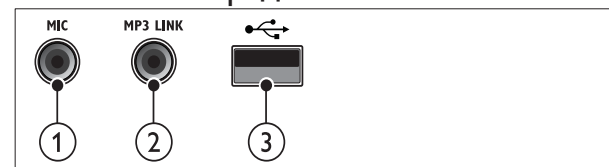

- ① **MIC**
Аудиовход от микрофона.
- ② **MP3 LINK**
Аудиовход от MP3-плеера.
- ③ **🔌 (USB)**
Аудио-, видеовход или вход для воспроизведения изображений с запоминающего USB-устройства.

Задние разъемы

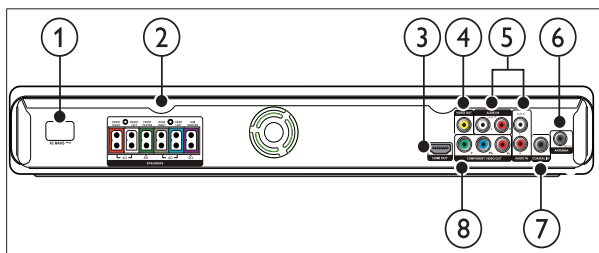

- ① **AC MAINS~**
Подключение к источнику питания.
- ② **SPEAKERS**
Подключение к динамикам и сабвуферу, которые входят в комплект поставки.
- ③ **HDMI OUT**
Подключение к входу HDMI на телевизоре.
- ④ **VIDEO OUT**
Подключение к композитному видеовыходу на телевизоре.
- ⑤ **AUDIO IN-AUX 1/AUX 2**
Подключение аналоговому аудиовыходу на телевизоре или аналоговом устройстве.
- ⑥ **FM ANTENNA**
Подключение FM-антенны для приема радиосигнала.
- ⑦ **COAXIAL IN**
Подключение к коаксиальному аудиовыходу телевизора или к цифровому устройству.
- ⑧ **COMPONENT VIDEO OUT-Y Pb Pr**
Подключение к компонентному видеовыходу на телевизоре.

Подключение к телевизору

Подключите домашний кинотеатр непосредственно к телевизору через один из следующих разъемов (от самого высокого до стандартного качества).

- ① **HDMI**
- ② **Компонентный видеоразъем**
- ③ **Композитный видеоразъем**

Вариант 1. Подключение к телевизору через разъем HDMI.

Примечание

- Если для подключения HDTV предусмотрен разъем DVI, выполните подключение с помощью адаптера HDMI/DVI.

(Кабель не входит в комплект.)

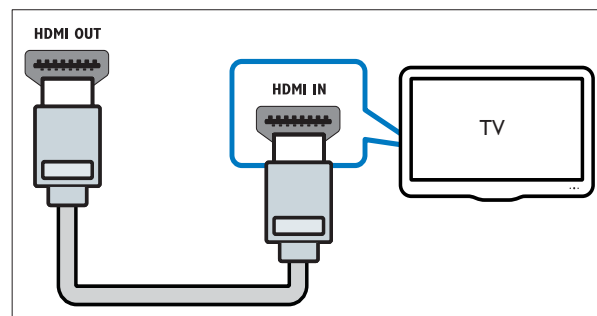

Вариант 2. Подключение к телевизору через разъем YPbPr (компонентное видео).

Примечание

- Компонентный видеокабель или разъем могут быть обозначены как Y Cb Cr или YUV.

(Кабель не входит в комплект.)

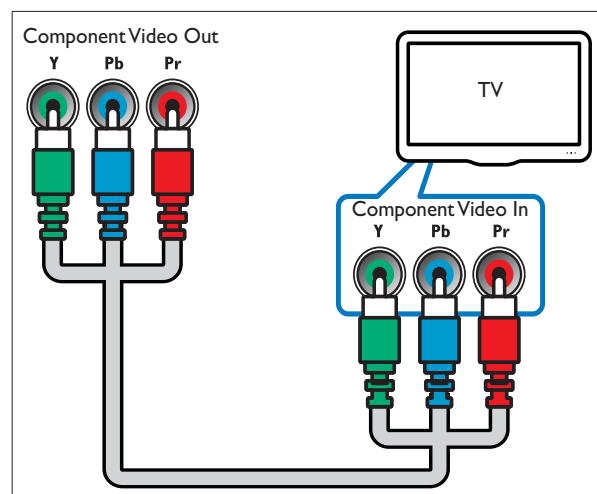

Вариант 3. Подключение к телевизору через композитный видеоразъем (CVBS).

Примечание

- Композитный видеокабель или разъем могут быть обозначены как **AV IN**, **VIDEO IN**, **COMPOSITE** или **BASEBAND**.

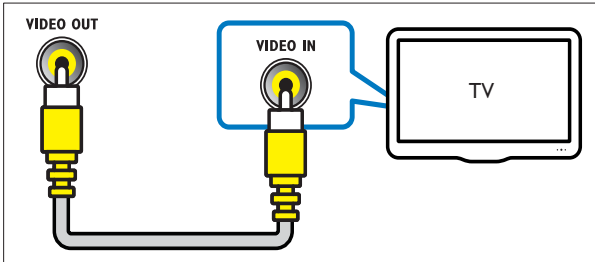

Подключение аудио с телевизора или других устройств

С помощью домашнего кинотеатра доступно воспроизведение аудио с телевизора или других устройств, например кабельной приставки.

Совет

- Несколько раз нажмите **AUDIO SOURCE**, чтобы выбрать аудиовыход для подключения.

Вариант 1. Подключение аудио с помощью кабелей аналогового аудио.

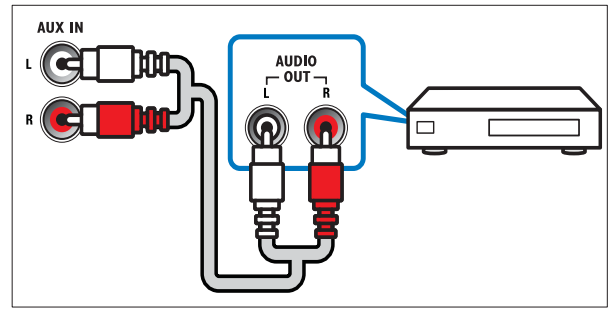
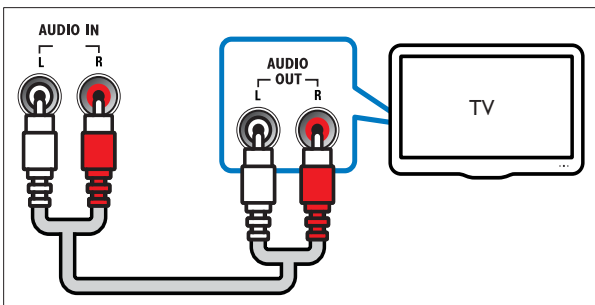

Вариант 2. Подключение аудио с помощью коаксиального кабеля.

Примечание

- Цифровой коаксиальный кабель или разъем могут быть обозначены как **COAXIAL/DIGITAL OUT** или **SPDIF OUT**.

(Кабель не входит в комплект.)

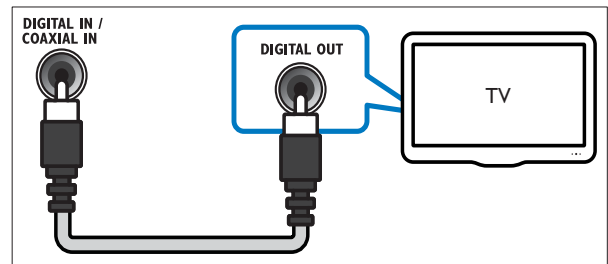

Подключение микрофона

(микрофон не входит в комплект)

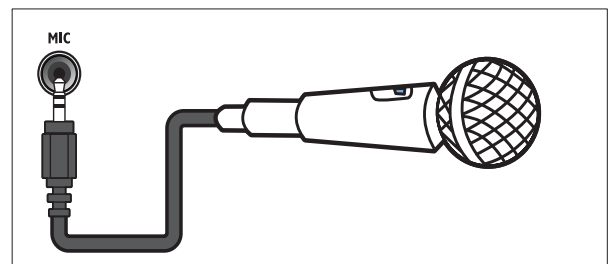

5 Использование домашнего кинотеатра

В этом разделе приведена информация об использовании домашнего кинотеатра для воспроизведения видео и звука с различных источников.

Перед началом работы

Убедитесь, что выполнены следующие действия.

- Выполните необходимые подключения и настройку, как описано в кратком руководстве.
- Настройте телевизор на соответствующий источник для домашнего кинотеатра.

Выбор режима звука

Данный раздел поможет идеально настроить звук для воспроизведения видео или прослушивания музыки.

Изменение режима звука

Выберите предустановленные режимы звука в соответствии с типом видео или музыки.

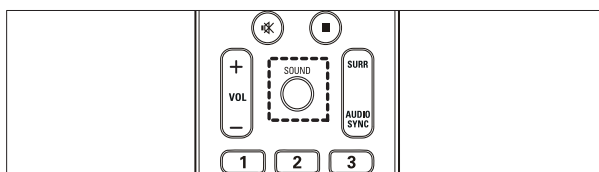

Последовательно нажимайте **SOUND** для перемещения по доступным режимам звука.

Режим звука	Описание
ACTION / ROCK	Расширенный диапазон высоких и низких частот. Идеально подходит для просмотра остросюжетных фильмов и прослушивания рок- или поп-музыки.
DRAMA / JAZZ	Четкие средние и высокие частоты. Идеально подходит для просмотра художественных фильмов и прослушивания джазовой музыки.
CONCERT/ CLASSIC	Нейтральное звучание. Идеально подходит для просмотра записей концертов и прослушивания классической музыки.
SPORTS	Настраивайте режим средних частот и эффект объемного звучания для четкой передачи голоса и атмосферы спортивных состязаний.
NIGHT	Режим динамического управления звучанием, подходит для просмотра фильмов в ночное время и ненавязчивой фоновой музыки.

Изменение режима объемного звука

Различные режимы объемного звука обеспечивают ощущение полного погружения.

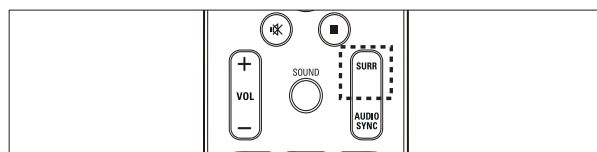

Для перемещения по доступным режимам объемного звука последовательно нажимайте кнопку **SURRE**.

Функция	Описание
5CH STEREO	Усиление стереоэффекта благодаря удвоению мощности звучания центрального и тыловых динамиков. Идеальное звучание для вечеринки.
MULTI-CHANNEL/DPL II	Глубокий многоканальный звук усиливает впечатления от просмотра.
STEREO	Двухканальный стереофонический звук. Идеально подходит для прослушивания музыки.

Воспроизведение диска

Данный домашний кинотеатр позволяет воспроизводить различные типы дисков, включая видео, аудио и носители смешанных форматов (например, диски CD-R, содержащие как файлы JPEG, так и музыкальные файлы MP3).

- 1 Вставьте диск в домашний кинотеатр.
- 2 Нажмите **DISC**.
↳ Начнется воспроизведение диска, или откроется главное меню диска.
- 3 Для управления воспроизведением используйте следующие кнопки.

Кнопка	Действие
Кнопки перемещения	Перемещение по меню.
OK	Подтверждение ввода или выбора.
▶	Запуск, приостановление или возобновление воспроизведения.
■	Остановка воспроизведения.
◀/▶	Переход к предыдущей или следующей дорожке, разделу или файлу.
◀◀/▶▶	Быстрый переход назад или вперед. Последовательно нажимайте для изменения скорости поиска.
ZOOM	Увеличение масштаба видеопизода или изображения.

Функции видео

Во время просмотра видео можно получить доступ к некоторым полезным функциям.

Примечание

- Доступные функции видео зависят от источника воспроизведения.

Кнопка	Действие
▲/▼	Медленный переход назад или вперед. Последовательно нажимайте для изменения скорости поиска. Для дисков VCD/SVCD: медленный переход назад недоступен.
AUDIO SYNC	Выбор языка аудиосопровождения или канала.
SUBTITLE	Выбор языка субтитров для видео.
ⓘ INFO	Отображение информации о воспроизводимых материалах.
REPEAT	Повтор раздела или записи.

Использование параметров изображения

Доступ к некоторым полезным функциям во время просмотра изображений.

Кнопка	Действие
▲/▼	Поворот фотографии по вертикали или горизонтали.
◀/▶	Поворот изображения по часовой или против часовой стрелки.
◀/▶	Переход предыдущему или следующему изображению.
REPEAT	Повторное воспроизведение отдельного файла в папке или всей папки. Воспроизведение файлов в папке в произвольном порядке.папка.
ⓘ INFO	Отображение фотоальбомов в режиме миниатюр.

Функции аудио

Доступ к некоторым полезным функциям во время воспроизведения аудио.

Кнопка	Действие
REPEAT	Повтор дорожки, всего диска или воспроизведение дорожек в произвольном порядке.

Функции караоке

В режиме караоке можно получить доступ к некоторым полезным функциям.

Примечание

- Перед включением воспроизведения убедитесь, что микрофон (не входит в комплект) подключен к разъему **MIC** на домашнем кинотеатре.

Кнопка	Действие
KARAOKE	Доступ или выход из меню караоке. [Мик] : включение и выключение звука микрофона. [Ур-Нь Эха] : настройка уровня эхо. [Кнопка] : установка высоты звука, соответствующей голосу. [Счет] : Выбор уровня ограничения.
MIC VOL +/-	Увеличение или уменьшение громкости микрофона.
VOCAL	Отключение вокала посредством изменения аудиоканала.

воспроизведение с запоминающего USB-устройства

Этот домашний кинотеатр оснащен USB-разъемом, который позволяет просматривать изображения, слушать музыку или смотреть фильмы, сохраненные на запоминающем USB-устройстве.

- 1 Подключите запоминающее USB-устройство к домашнему кинотеатру.
- 2 Нажмите **USB**.
↳ Отобразится обозреватель содержимого.
- 3 Выберите файл, затем нажмите **OK**.
- 4 Для управления воспроизведением используйте кнопки воспроизведения (см. 'Воспроизведение диска' на стр. 11).

Примечание

- Если запоминающее USB-устройство не устанавливается в разъем, воспользуйтесь удлинителем USB-кабелем.
- Домашний кинотеатр не поддерживает цифровые камеры, которые для воспроизведения фотографий используют компьютерные программы.
- Запоминающее USB-устройство должно быть отформатировано в системе FAT или DOS и соответствовать стандарту запоминающих устройств Mass Storage Class.

Дополнительные функции воспроизведения для диска или USB

Некоторые дополнительные параметры воспроизведения видео и изображений доступны на диске или запоминающем USB-устройстве.

Воспроизведение музыкального слайд-шоу

Музыкальное слайд-шоу — это одновременное воспроизведение музыки и изображений. Файлы для слайд-шоу должны быть сохранены на одном диске или запоминающем USB-устройстве.

- 1 Выберите музыкальную дорожку и нажмите кнопку **OK**.
- 2 Нажмите **↶ BACK** и перейдите в папку с изображениями.
- 3 Выберите изображение и нажмите **OK**, чтобы запустить слайд-шоу.
- 4 Нажмите **■**, чтобы остановить слайд-шоу.
- 5 Нажмите **■**, чтобы остановить воспроизведение музыки.

Синхронизация видеоряда с аудиопотоком

Если аудиопоток не синхронизован с видеорядом, можно настроить время задержки аудиопотока для соответствия видеоряду.

- 1 Нажмите и удерживайте кнопку **AUDIO SYNC**, пока на дисплее не появится сообщение о синхронизации аудио.
- 2 Чтобы синхронизировать аудиопоток с видеорядом, удерживайте кнопку **+/-** в течение пяти секунд.

Быстрый переход к воспроизведению с определенного времени

Быстрый переход к определенному разделу видео с помощью указания времени эпизода.

- 1 Во время воспроизведения видео нажмите **i INFO**.
- 2 Используйте **Кнопки перемещения** и **OK**, чтобы выбрать нужный пункт.
 - **[Вр. Заг]** : длительность записи.
 - **[Врем Кн]** : длительность раздела.
 - **[Вр Диска]** : длительность диска.
 - **[Вр Записи]** : длительность дорожки.
- 3 Укажите время эпизода и нажмите **OK**.

Повторное воспроизведение определенного раздела

Данная функция позволяет выбрать фрагмент аудиодорожки или видео для повторного воспроизведения.

- 1 Во время воспроизведения нажмите **i INFO**.
- 2 Выберите **[Повторить ab]** в меню.
- 3 Чтобы указать начальную точку, нажмите кнопку **OK**.
- 4 Чтобы указать конечную точку, нажмите кнопку **OK** еще раз.
 - ↳ Начнется повторное воспроизведение.
 - Для отмены повторного воспроизведения фрагмента А-В нажмите **i INFO**, выберите **[Повторить ab] > [Выключено]**, а затем нажмите **OK**.

Примечание

- Повторное воспроизведение возможно только в пределах дорожки/раздела.

Прослушивание радио

Домашний кинотеатр позволяет сохранить до 40 радиостанций.

- 1 Проверьте, подключена ли FM-антенна.
- 2 Нажмите **RADIO**.
 - ↳ Если ни одной радиостанции не настроено, на дисплее появится индикация “**AUTO INSTALL...PRESS PLAY**”. Нажмите **▶||**.
- 3 Для управления воспроизведением используйте следующие кнопки.

Кнопка	Действие
◀ / ▶	Выбор сохраненной радиостанции.
◀◀ / ▶▶	Поиск радиостанции.
▲▼	Настройка радиочастоты.
■	Нажмите и удерживайте эту кнопку, чтобы удалить предустановленную радиостанцию. Нажмите для остановки поиска радиостанций.
PROGRAM	Вручную: нажмите один раз для входа в режим программирования, затем нажмите еще раз для сохранения радиостанции. Автоматически: нажмите и удерживайте в течение пяти секунд для повторной настройки радиостанций.

Примечание

- AM-диапазон и цифровое радио не поддерживаются.
- Если стереосигнал не обнаружен или найдено менее пяти станций, появится запрос на повторную установку радиостанций.
- Для улучшения качества приема расположите антенну на расстоянии от телевизора или других источников излучения.

Изменение шкалы настройки радио

В некоторых странах шкалу настройки FM-радио можно переключать между частотой 50 кГц и 100 кГц. При изменении шкалы настройки радио все сохраненные радиостанции удаляются.

- 1 Нажмите **RADIO**.
- 2 Нажмите **■**.
- 3 Нажмите и удерживайте кнопку **▶||**, пока не появится надпись “**GRID 9**” (50 кГц) или “**GRID 10**” (100 кГц).

Воспроизведение аудио с телевизора или других устройств

Нажимайте кнопку **AUDIO SOURCE** несколько раз, чтобы выбрать аудиовыход подключенного устройства.

Воспроизведение с MP3-плеера

Устройство позволяет подключать MP3-плееры или другие внешние аудиоустройства и воспроизводить аудиофайлы.

- 1 Подключите MP3-плеер к домашнему кинотеатру.
- 2 Нажимайте **AUDIO SOURCE**, пока на панели не появится индикация “**MP3 LINK**”.
- 3 С помощью кнопок MP3-плеера выберите аудиофайлы и запустите воспроизведение.

Создание аудиофайлов в формате MP3

С помощью домашнего кинотеатра можно преобразовывать аудиофайлы с компакт-дисков в аудиофайлы MP3.

- 1 Вставьте компакт-диска (CDDA/HDCD) в домашний кинотеатр.
- 2 Подключите запоминающее USB-устройство к домашнему кинотеатру.

- 3 Во время воспроизведения аудио нажмите **CREATE MP3**.

СОЗДАТЬ MP3	
ОПЦИИ	ДОРОЖКА
<div style="border: 1px solid black; padding: 2px;"> скорость нормальный </div> <div style="border: 1px solid black; padding: 2px;"> Ск в битах 128 кбит/с </div>	<input type="radio"/> Запись01 04:14 <input type="radio"/> Запись02 04:17 <input type="radio"/> Запись03 03:58 <input type="radio"/> Запись04 04:51 <input type="radio"/> Запись05 03:53 <input type="radio"/> Запись06 04:09 <input type="radio"/> Запись07 04:38
КРАТКОЕ ОПИСАНИЕ	
Выбирать Канал 0 время 00:00	▼
Пуск Выход	Выбрать все Без выбора

- 4 Выберите параметры преобразования на панели **[ОПЦИИ]**, затем нажмите **ОК**.
- **[Скорость]** : выбор скорости записи.
 - **[Ск в битах]** : выбор качества преобразования.
- 5 Нажмите **▶**, чтобы получить доступ к панели **[ДОРОЖКА]**.
- 6 Выберите дорожку и нажмите **ОК**.
- **[Выбрать все]** : выбор всех дорожек.
 - **[Снять выдел.]** : отмена выбора всех дорожек.
- 7 Для преобразования выберите в меню **[Пуск]**, а затем нажмите **ОК**.
- ↳ На запоминающем USB-устройстве будет создана новая папка для хранения всех новых аудиофайлов MP3.
- Для выхода из меню выберите **[Выход]**, затем нажмите **ОК**.

Примечание

- Не нажимайте какие-либо кнопки во время выполнения преобразования.
- Преобразование компакт-дисков DTS и компакт-дисков, защищенных от записи, не поддерживается.
- Запоминающее USB-устройство, защищенное от записи или защищенное паролем, не может использоваться для хранения файлов MP3.

6 Изменение параметров

Этот раздел поможет вам изменить параметры домашнего кинотеатра.

Внимание

- Для оптимальной работы домашнего кинотеатра большинство параметров установлено заранее. При отсутствии особой причины для изменения рекомендуется сохранять значения по умолчанию.

Доступ в меню настроек

- 1 Нажмите **⏏ SETUP**.
- ↳ Отобразится следующее меню.

Символ	Описание
	[Общая Установка]
	[Установка Аудио]
	[Уст Видео]
	[Предпочит. Уст]

- 2 Выберите меню настройки, затем нажмите **ОК**.
Для получения сведений об изменении настроек домашнего кинотеатра см. следующие разделы.
- 3 Для возврата к предыдущему меню нажмите **↶ BACK** либо нажмите **⏏ SETUP** для выхода.

Примечание

- Изменение настроек, отображаемых в сером цвете, недоступно.

Изменение общих параметров

- 1 Нажмите  SETUP.
- 2 Выберите [Общая Установка], затем нажмите **ОК**.
- 3 Выберите и отрегулируйте следующие настройки:
 - **[Бл Диска]** : Наложение ограничений на воспроизведение диска. Перед воспроизведением диска для его разблокировки требуется ввести пароль (PIN-код).
 - **[Затемн Дисплея]** : Изменение яркости индикаторной панели.
 - **[Язык Дисплея]** : Выбор языка экранного меню.
 - **[Сохранение Экрана]** : Включение и отключение режима экранной заставки. Если включен этот режим, по истечении 10 минут бездействия (например, в режиме паузы или остановки) включается экранная заставка.
 - **[Таймер отключения]** : Установка таймера отключения (по истечении определенного времени домашний кинотеатр переходит в режим ожидания).
 - **[Автомат. откл.]** : Включение и отключение автоматического перехода в режим ожидания. Если эта функция включена, домашний кинотеатр переключается в режим ожидания по истечении 30 бездействия (например, в режиме паузы или остановке).
 - **[Код DivX® VOD]** : Отображение регистрационного кода DivX VOD домашнего кинотеатра.
- 4 Для подтверждения нажмите **ОК**.

Примечание

- Перед приобретением видеоматериалов в формате DivX и их воспроизведением на домашнем кинотеатре зарегистрируйте домашний кинотеатр на веб-сайте www.divx.com, используя код DivX VOD.

Изменение настроек аудио

- 1 Нажмите  SETUP.
- 2 Выберите [Установка Аудио], затем нажмите **ОК**.
- 3 Выберите и настройте следующие параметры:
 - **[Ур Громкоговорит]** : Настройка громкости для каждого динамика для обеспечения идеального баланса.
 - **[Зад Громкоговорит]** : Установка времени задержки для центрального и тылового динамика для равномерной передачи аудиосигнала с обоих динамиков.
 - **[Аудио HDMI]** : Включение и отключение аудиовыхода HDMI для телевизора.
 - **[Audio Sync]** : Установка времени задержки звука при воспроизведении видео с диска.
- 4 Для подтверждения нажмите **ОК**.

Примечание

- Для доступа к настройке параметров HDMI телевизор должен быть подключен через соединение HDMI.

Изменение параметров видео

- 1 нажмите  SETUP.
- 2 Выберите [Уст Видео], затем нажмите ОК.
- 3 Выберите и отрегулируйте следующие настройки:
 - [ТВ система] : Выбор ТВ-системы, совместимой с телевизором.
 - [Тв Дисплей] : Выбор формата изображения в соответствии с экраном телевизора.
 - [Прогрессивн] : Включение и отключение режима прогрессивной развертки.
 - [уст Изобр] : Выбор стандартного цветового параметра.
 - [HD JPEG] : включение и отключение режима высокого разрешения для изображений JPEG.
 - [Установка HDMI] : Выбор видеоразрешения HDMI и широкоэкранный формат для телевизора. Широкоэкранный формат доступен только при выборе для параметра "ТВ-дисплей" значения "Широкий экран 16:9".
- 4 Для подтверждения нажмите ОК.

Примечание

- Оптимальный параметр устанавливается для телевизора автоматически. Если параметр необходимо изменить, убедитесь, новый параметр поддерживается телевизором.
- Некоторые видеопараметры зависят от источника видео; убедитесь, что диск и телевизор поддерживают конкретную функцию или параметр.
- Для доступа к настройке параметров HDMI телевизор должен быть подключен через соединение HDMI.
- Если речь идет о параметрах, относящихся к прогрессивной развертке или компонентному видео, телевизор должен быть подключен через компонентный видеовыход.

Измените пользовательские настройки

- 1 Нажмите  SETUP.
- 2 Выберите [Предпочит. Уст], затем нажмите ОК.
- 3 Выберите и отрегулируйте следующие настройки:
 - [Аудио] : Выбор языка аудио для видео.
 - [Субтитры] : Выбор языка субтитров для видео.
 - [Меню Диска] : Выбор языка меню для видеодисков.
 - [Род. Контроль] : Ограничение доступа к дискам, которые записаны с ограничениями на просмотр. Для воспроизведения всех дисков независимо от ограничений на просмотр выберите уровень "8".
 - [PBC] : Отображение или пропуск меню содержимого дисков VCD и SVCD.
 - [Отображ. MP3/JPEG] : Отображение папок с файлами или файлов MP3/JPEG.
 - [Пароль] : Установка или изменение PIN-кода для воспроизведения дисков с ограничениями на просмотр. Если PIN-код отсутствует или утерян, введите цифры "0000".
 - [Субтитры DivX] : Выбор набора символов, поддерживаемого субтитрами DivX.
 - [Информ. о версии] : Отображение версии ПО домашнего кинотеатра.
 - [Станд.] : Восстановление заводских параметров домашнего кинотеатра, установленных по умолчанию.
- 4 Для подтверждения нажмите ОК.

Примечание

- При выборе недоступного языка домашний кинотеатр использует язык, установленный по умолчанию.
- Блокировку диска, пароль (PIN-код) и параметры ограничений на просмотр невозможно сбросить до значений по умолчанию.

7 Обновление программного обеспечения

Для проверки наличия обновлений сравните текущую версию ПО домашнего кинотеатра с последней версией ПО (при наличии) на веб-сайте Philips.

Проверка версии ПО

- 1 Нажмите  SETUP.
- 2 Выберите [Предпочит. Уст] > [Информ. о версии], затем нажмите ОК.
↳ Отобразится версия ПО.

Обновление ПО с помощью диска CD-R или запоминающего USB-устройства

- 1 Проверьте наличие последней версии на www.philips.com/support.
 - Найдите необходимую модель и выберите раздел "ПО и драйверы".
- 2 Загрузите ПО на диск CD-R или запоминающее USB-устройство.
- 3 Вставьте диск CD-R/подключите запоминающее USB-устройство к разъему на домашнем кинотеатре.
- 4 Чтобы подтвердить установку обновления, следуйте инструкциям на экране телевизора.
↳ После завершения домашний кинотеатр будет автоматически выключен, а затем включен снова.
 - Если это не произойдет, отключите шнур питания на несколько секунд, затем подключите снова.



Внимание

- Не отключайте питание и не извлекайте диск CD-R или запоминающее USB-устройство во время обновления ПО, так как это может привести к повреждению домашнего кинотеатра.

8 Характеристики изделия



Примечание

- Характеристики и дизайн могут быть изменены без предварительного уведомления.

Код региона

Информацию о том, какой код региона поддерживает домашний кинотеатр, см. на табличке, расположенной на задней или нижней панели.

Страна	DVD
Европа, Великобритания	 
Азиатско-тихоокеанский регион, Тайвань, Корея	 
Латинская Америка	 
Австралия, Новая Зеландия	 
Россия, Индия	 
Китай	 

Поддерживаемые медианосители

DVD (видео), DVD+R/+RW, DVD-R/-RW, DVD+R DL, CD-R/CD-RW, CD (аудио), CD (видео)/SVCD, CD (изображения), MP3-CD, WMA-CD, запоминающие USB-устройства

Формат файлов

- Аудио: .mp3, .wma
- Видео: .divx, .divx ultra, .mpeg, .mpg, .wmv (простой профиль)
- Изображения: .jpeg, .jpg

Усилитель

- Общая выходная мощность:
 - HTS5520: 800 Вт, среднеквадратичная (30% THD)
 - HTS5530: 1000 Вт, среднеквадратичная (30% THD)
- Частотный отклик: 20 Гц – 20 кГц / ± 3 дБ
- Отношение сигнал/шум: > 65 дБ (CCIR)/(средневзвешенное)
- Входная чувствительность:
 - AUX: 2 В
 - MP3 LINK: 1 В

Видео

- Система сигнала: PAL/NTSC
- Выход HDMI: 480i/576i, 480p/576p, 720p, 1080i, 1080p

Аудио

- Цифровой аудиовход S/PDIF:
 - Коаксиальный: IEC 60958-3
- Частота выборки:
 - MP3: 32 кГц; 44,1 кГц; 48 кГц
 - WMA: 44,1 кГц, 48 кГц
- Постоянная скорость передачи данных:
 - MP3: 112 Кбит/с – 320 кбит/с
 - WMA: 48 Кбит/с – 192 кбит/с

Радио

- Частотный диапазон: FM 87,5 – 108 МГц (50/100 кГц)
- Отношение сигнал/шум: FM 50 дБ
- Частотный отклик: FM 180 Гц ~ 10 кГц/ ± 6 дБ

USB

- Совместимость: высокоскоростной интерфейс USB (2.0)
- Поддержка класса: UMS (класс запоминающих устройств USB)
- Файловая система: FAT16, FAT32
- Максимальный поддерживаемый объем памяти: < 160 ГБ.

Основное устройство

- Источник питания:
 - Латинская Америка/Азиатско-Тихоокеанский регион: 110-127 В/220-240 В; ~50-60 Гц (с переключением)
 - Россия/Китай/Индия: 220-240 В, ~50 Гц

- Энергопотребление: 150 Вт
- Энергопотребление в режиме ожидания: < 0,9 Вт
- Размеры (ШхВхГ): 435 x 58 x 358 (мм)
- Вес: 3,56 кг

Сабвуфер

- Сопротивление: 4 Ом
- Акустические преобразователи: 165 мм (6,5"), НЧ-динамик
- Частотный отклик: 50 Гц - 1,5 кГц
- Размеры: Ш X В X Г
 - HTS5520: 122,6 x 307 x 369 (мм)
 - HTS5530: 196 x 392 x 342,2 (мм)
- Вес:
 - HTS5520: 3,76 кг
 - HTS5530: 6,3 кг
- Длина кабеля: 4,3 м

Динамики

- Система: спутниковая, с полным диапазоном
- Сопротивление динамиков: 4 Ом (центральный), 8 Ом (фронтальный/тыловой)
- Акустические преобразователи: полнодиапазонные 2 x 3"
- Частотный отклик: 150 Гц - 20 кГц
- Размеры: Ш X В X Г
 - Центральный: 280 x 95 x 92 (мм)
 - Фронтальный/тыловой: 122,6 x 279,3 x 103 (мм)
- Вес:
 - Центральный: 1,4 кг
 - Фронтальный/тыловой: 1 кг/каждый
- Длина кабеля:
 - Центральный: 2 м
 - Фронтальный: 4 м
 - Тыловой: 10 м

Характеристики лазера

- Тип: полупроводниковый лазер GaAlAs (CD)
- Длина волны: 645 – 665 нм (DVD), 770 – 800 нм (CD)
- Выходная мощность: 6 МВт (DVD), 7 МВт (VCD/CD)
- Рассеивание луча: 60 градусов.

9 Устранение неполадок



Предупреждение

- Риск поражения электрическим током. Запрещается снимать корпус домашнего кинотеатра.

Для сохранения действия условий гарантии запрещается самостоятельно ремонтировать домашний кинотеатр.

При возникновении неполадок во время эксплуатации изделия проверьте следующие пункты, прежде чем обращаться в сервисную службу. Если проблему решить не удалось, зарегистрируйте изделие и обратитесь в службу поддержки на веб-сайте www.philips.com/welcome.

При обращении в Philips вам потребуется назвать модель и серийный номер изделия. Серийный номер и номер модели указаны на задней панели домашнего кинотеатра. Укажите эти номера здесь:

Номер модели _____

Серийный номер _____

Основное устройство

Не работают кнопки домашнего кинотеатра.

- Отключите домашний кинотеатр от электросети на несколько минут и снова подключите.

Изображение

Нет изображения.

- Убедитесь, что телевизор настроен на соответствующий источник для домашнего кинотеатра.
- Если проблема возникает при изменении ТВ-системы, перейдите в режим по умолчанию: 1) Нажмите **▲**. 2) Нажмите **◀**. 3) Нажмите **SUBTITLE**.

Нет изображения при соединении HDMI.

- Проверьте исправность кабеля HDMI. Замените кабель HDMI.
- Если проблема возникает при изменении видеоразрешения HDMI, перейдите в режим по умолчанию: 1) Нажмите **▲**. 2) Нажмите **◀**. 3) Нажмите кнопку **ZOOM**.

Звук

Нет звука.

- Проверьте подключение аудиокабелей и выберите соответствующий источник звука (например, **AUDIO SOURCE**) для устройства, с которого необходимо запустить воспроизведение.

Нет звука при соединении HDMI.

- Звук не будет слышно, если подключенное устройство не поддерживает стандарты HDCP (High-bandwidth Digital Content Protection) или DVI. Используйте аналоговое или цифровое аудиоподключение.
- Убедитесь, что параметр **[Аудио HDMI]** включен.

При просмотре телепередач отсутствует звук.

- Подключите аудиокабель к аудиовходу домашнего кинотеатра и к аудиовыходу телевизора, а затем последовательно нажимайте кнопку **AUDIO SOURCE**, чтобы выбрать соответствующий источник аудио.

Звук искажен, или присутствует эхо.

- Если звук воспроизводится с помощью домашнего кинотеатра, убедитесь, что звук на телевизоре выключен или установлен минимальный уровень громкости.

Аудиопоток не синхронизован с видеорядом.

- 1) Нажмите и удерживайте кнопку **AUDIO SYNC**. 2) Нажмите **+/-** в течение пяти секунд.

Воспроизведение

Не удалось воспроизвести диск.

- Очистите диск.
- Убедитесь, что домашний кинотеатр поддерживает воспроизведение диска (см. 'Характеристики изделия' на стр. 18).
- Убедитесь, что домашний кинотеатр поддерживает код региона DVD-диска.
- Если используется диск DVD±RW или DVD±R убедитесь, что диск финализирован.

Не удалось воспроизвести файлы DivX.

- Убедитесь, что файл DivX закодирован в соответствии с профилем домашнего кинотеатра с помощью устройства кодирования DivX.
- Убедитесь, что видеофайл DivX не поврежден.

Субтитры DivX не воспроизводятся должным образом.

- Убедитесь, что названия файла субтитров и файла фильма совпадают.
- Выберите соответствующий набор символов. 1) Нажмите **ESC**SETUP.
- 2) Нажмите **[Предпочит. Уст.]**.
- 3) Выберите **[Субтитры DivX]**.
- 4) Выберите поддерживаемый набор символов. 5) Нажмите **OK**.

Не удалось прочитать содержимое запоминающего USB-устройства.

- Убедитесь, что формат запоминающего USB-устройства поддерживается домашним кинотеатром (см. 'Характеристики изделия' на стр. 18).
- Убедитесь, что запоминающее USB-устройство отформатировано в файловой системе, поддерживаемой домашним кинотеатром (обратите внимание, что система NTFS не поддерживается).

На экране телевизора отображается индикация "Недоступно" или "x".

- Действие не может быть выполнено.

10 Указатель

D

DivX субтитры	17
------------------	----

M

MP3 воспроизведение	14
создание файлов MP3	14

U

USB воспроизведение	12
обновление ПО	18

I

изменение настроек изображение	15
слайд-шоу	13
устранение неисправностей	20

З

звук объемный звук	10
режим	10
устранение неисправностей	20

P

радио воспроизведение	14
настройка радио	14
программирование	14
шкала настройки радио	14
разъемы	7

В	
видео	
параметры	17
синхронизация с аудиопотоком	13
функции	11
воспроизведение	
MP3-плеер	14
диск	11
запоминающее USB-устройство	12
караоке	12
радио	14
устранение неисправностей	20
функции	11

Д	
диск	
воспроизведение	11
поддерживаемые форматы дисков	18

Ф	
форматы файлов	18

Х	
характеристики изделия	18

А	
аудио	
отключение вокала	12
параметры	16
подключение	9
синхронизация с видеорядом	13
язык	17, 11

Я	
язык	
аудио	17
меню диска	17
субтитры	17
экранное меню	16

У	
усилитель	18
устранение неисправностей	20
утилизация отслужившего изделия	4
уход	4

К	
караоке	
воспроизведение	12
микрофон	9
код региона	18
контактная информация	20

О	
обзор	
основное устройство	5
пульт ДУ	6
разъемы	7
обслуживание устройства	4

Т	
телевизор	
аудиосигнал с телевизора	9, 14
подключение	8
техника безопасности	3

С	
слайд-шоу	
воспроизведение музыкального слайд-шоу	13
субтитры	
язык	11

П	
параметры	
аудио	16
видео	17
восстановление заводских настроек	17
общие сведения	16
ограничение на просмотр	17
пользовательские настройки	17
пароль	17
переработка	4
повтор	11, 13
подключение	
аудиосигнал с телевизора	9, 14
гид	7
другие устройства	9
микрофон	9
телевизор	8
поиск видео с помощью указания времени	13
программное обеспечение	
версия	18
обновление	18
прогрессивная развертка	2
пульт ДУ	6

PHILIPS

ГАРАНТИЙНЫЙ ТАЛОН БЫТОВАЯ ЭЛЕКТРОНИКА

Модель:
Серийный номер:
Дата продажи:

ПРОДАВЕЦ:

Название фирмы:
Телефон фирмы:
Адрес и E-mail:

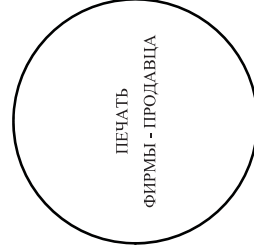

Изделие получил в исправном состоянии.
С условиями гарантии ознакомлен и согласен

(подпись покупателя)

Внимание! Гарантийный талон недействителен без печати продавца.

Уважаемый потребитель!

Компания изготовитель выражает благодарность за Ваш выбор и гарантирует высокое качество и безупречное функционирование данного изделия при соблюдении правил его эксплуатации.

При покупке убедительно просим Вас проверить правильность заполнения гарантийного талона. При этом серийный номер и наименование модели приобретенного Вами изделия должны быть идентичны записи в гарантийном талоне. Не допускается внесение в талон каких-либо изменений, исправлений. В случае неправильного или неполного заполнения гарантийного талона немедленно обратитесь к продавцу.

При бережном и внимательном отношении изделие будет надежно служить Вам долгие годы. В ходе эксплуатации не допускайте механических повреждений, попадания внутрь посторонних предметов, жидкостей, насекомых, в течение всего срока службы следите за сохранностью идентификационной наклейки с обозначением наименования модели и серийного номера изделия.

Если в процессе эксплуатации изделия Вы сочтете, что параметры работы отличаются от изложенных в инструкции пользователя, рекомендуем обратиться за консультацией в наш Информационный центр.

Условия гарантии

Объект	Изделие	Пульт дистанционного управления
Срок службы (исчисляется со дня передачи товара потребителю)	3 года	1 год
Срок гарантии (исчисляется со дня передачи товара потребителю)	1 год	1 год

По окончании срока службы обратитесь в авторизованный сервисный центр для проведения профилактических работ и получения рекомендаций по дальнейшей эксплуатации изделия.

Во избежание возможных недоразумений, сохраняйте в течение срока службы документы, прилагаемые к товару при его продаже (данный гарантийный талон, товарный и кассовый чеки, накладные, инструкцию по эксплуатации (на любом носителе) и иные документы).

Гарантийное обслуживание не распространяется на изделия, недостатки которых возникли вследствие:

1. Нарушения Потребителем правил эксплуатации, хранения или транспортировки товара
2. Действий третьих лиц:
 - ремонта неуполномоченными лицами;
 - внесения несанкционированных изготовителем конструктивных или схемотехнических изменений и изменений программного обеспечения
 - отклонение от Государственных Технических Стандартов (ГОСТов) и норм питающих, телекоммуникационных и кабельных сетей;
 - неправильной установки и подключения изделия;
3. Действия непреодолимой силы (стихия, пожар, молния и т.п.);

Любую информацию о расположении сервисных центров и о сервисном обслуживании Вы можете получить в Информационном Центре

Телефон: (495) 961-1111, 8 800 200-0880 (бесплатный звонок по России).

Интернет: www.philips.ru