



# Мультимедийный проектор

## МОДЕЛЬ PLC-XW300

### Поддержка сети

Дополнительную информацию о сетевых функциях смотрите в следующих руководствах.

- Сетевые настройки и эксплуатация
- PJ Network Manager

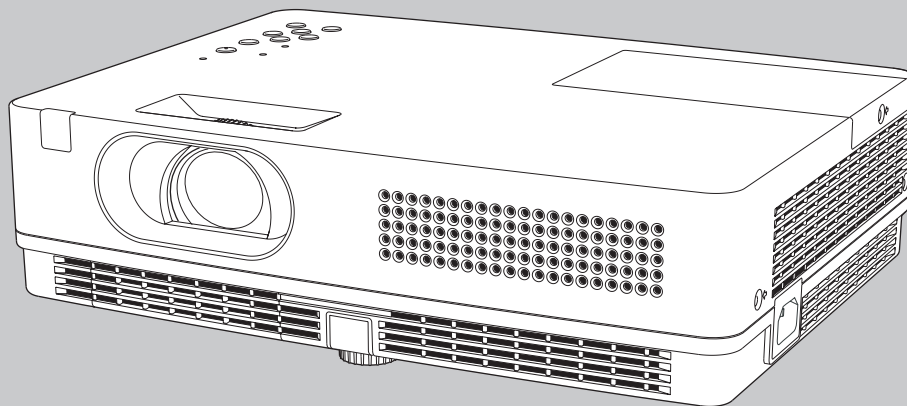

PROJECTOR

## Руководство пользователя



АЯ46

# Функциональные возможности и дизайн

Данный мультимедийный проектор разработан с использованием самых передовых технологий для обеспечения портативности, надежности, прочности и простоты использования. Проектор использует встроенные мультимедийные функции, цветовую гамму 16,77 миллионов цветов и матричный жидкокристаллический дисплей.

## ◆ Компактная конструкция

Проектор имеет малые размеры и вес. Его легко переносить и устанавливать в любом удобном месте.

## ◆ Простая настройка системы компьютера

Проектор имеет функцию мультисканирования для быстрой адаптации ко всем возможным сигналам с компьютера (стр. 28). Возможно проецирование изображений с разрешением до UXGA.

## ◆ Полезные функции для презентации

– Цифровое масштабирование позволяет во время презентации фокусировать внимание на важной информации (стр. 35).

– Школьную доску\* можно использовать в качестве проекционного экрана.

\*Желателен зеленый цвет доски (стр. 32, 39).

## ◆ Управление лампой

Возможность настройки яркости проекционной лампы (стр. 25, 52).

## ◆ Быстрое завершение работы

Сетевой шнур можно сразу отсоединить после выключения проектора, не дожидаясь остановки вращения вентилятора (стр. 20).

## ◆ Функция Логотип

Функция Logo (Логотип) позволяет установить собственный логотип (стр. 46-48). Можно захватить изображение для логотипа с экрана и показывать при включении или между презентациями.

## ◆ Многоязычное меню

Экранное меню доступно на 18 языках. Среди них: английский, немецкий, французский, итальянский, испанский, португальский, голландский, шведский, финский, польский, венгерский, румынский, русский, китайский, корейский, японский, тайский и турецкий (стр. 43).

## ◆ Переключаемый разъем

Проектор оснащен переключаемыми разъемами. Разъем можно использовать в качестве входа компьютера или выхода монитора (стр. 49).

## ◆ Функции безопасности

Функции безопасности позволяют быть уверенным в защищенности проектора. С помощью функции блокирования клавиш можно заблокировать управление проектором с панели управления на корпусе или пульта дистанционного управления (стр. 53). Защита PIN-кодом предотвращает несанкционированное использование проектора (стр.19, 53–54).

## ◆ Полезные функции обслуживания

Функции обслуживания лампы и фильтра позволяет вовремя проводить соответствующее техническое обслуживание.

## ◆ Сетевые функции (LAN)

Данный проектор снабжен проводной и беспроводной сетевой функцией. Через сеть можно проецировать изображение с компьютера, а также настраивать проектор и управлять им. Смотрите руководство пользователя «Сетевая настройка и эксплуатация».

## ◆ Функция автоматической настройки

Функция позволяет автоматически находить входной сигнал, производить коррекцию трапецеидальных искажений и автоматически определять сигнал с компьютера при простом нажатии кнопки AUTO SETUP на панели управления (стр. 44).

## ◆ Проецирование на окрашенную поверхность

При проецировании изображения на обычную окрашенную стену можно получить цвета изображения близкие к цветам, получаемым при проецировании на белую поверхность. Необходимо из четырех представленных цветов выбрать цвет, близкий к цвету стены.

## ◆ Управление электропитанием

Функция управления электропитанием позволяет уменьшить энергопотребление и увеличить срок службы лампы (стр. 50).

## ◆ Субтитры

Позволяет отображать текстовую версию звуковой дорожки или другую информацию при проецировании изображения. Возможно включение функции и переключение каналов (стр. 51).

### ✓ Примечание:

- Экранное меню и рисунки, приведенные в данном руководстве, могут незначительно отличаться от используемых в проекторе.
- Содержание данного руководства может меняться без предварительного уведомления.

# Содержание

<b>Функциональные возможности и дизайн.....</b>	<b>2</b>	Выбор системы компьютера	28
<b>Содержание.....</b>	<b>3</b>	Автоматическая настройка компьютера	29
<b>Информация для пользователя.....</b>	<b>4</b>	Ручная настройка компьютера	30
<b>Инструкция по безопасности.....</b>	<b>5</b>	Выбор режима изображения	32
Циркуляция воздуха	6	Настройка изображения	33
Установка проектора	6	Настройка размеров экрана	34
Перенос проектора	6	<b>Вход видео сигнала.....</b>	<b>36</b>
<b>Соответствие техническим условиям.....</b>	<b>7</b>	Выбор входного сигнала (Видео, S-Video)	36
<b>Название частей и их функции.....</b>	<b>8</b>	Выбор входного сигнала (Компонентный, RGB Scart 21-конт)	37
Вид спереди	8	Выбор системы видео	38
Вид сзади	8	Выбор режима изображения	39
Вид снизу	8	Настройка изображения	40
Разъемы задней панели	9	Настройка размеров экрана	42
Панель управления	10	<b>Настройки.....</b>	<b>43</b>
Пульт дистанционного управления	11	Настройки	43
Установка батареек в пульт ДУ	12	<b>Информация.....</b>	<b>57</b>
Рабочий диапазон пульта ДУ	12	Отображение информации о входах	57
Код пульта ДУ	12	<b>Обслуживание и чистка.....</b>	<b>58</b>
<b>Установка.....</b>	<b>13</b>	Индикатор Warning	58
Размещение проектора	13	Очистка фильтров	59
Регулируемая ножка	13	Сброс счетчика фильтра	59
Подключение компьютера	14	Присоединение крышки объектива	60
Подключение видео оборудования	15	Очистка объектива проектора	60
Подключение видео оборудования с компонентным и RGB (Scart) выходом	16	Очистка корпуса проектора	60
Подключение шнура питания	17	Замена лампы	61
<b>Основные операции.....</b>	<b>18</b>	<b>Приложение.....</b>	<b>63</b>
Включение проектора	18	Устранение неисправностей	63
Выключение проектора	20	Карта Меню	67
Управление в экранном меню	21	Индикаторы и состояние проектора	69
Блок меню	22	Совместимые системы компьютера	70
Настройка масштабирования и фокуса	23	Технические характеристики	71
Функция автоматической настройки	23	Дополнительные части	72
Коррекция трапецеидальных искажений	23	Примечание PJ Link	73
Звуковые настройки	24	Конфигурация разъемов	74
Управление с помощью пульта ДУ	25	Памятка номеров PIN-кода	75
<b>Вход компьютера.....</b>	<b>27</b>	Размеры	76
Выбор входного сигнала (RGB: Компьютер 1 / Компьютер 2)	27		

## Товарные знаки

Все названия корпораций или продуктов, приведенные в данном руководстве, являются либо зарегистрированной торговой маркой, либо торговой маркой соответствующей корпорации.



# Информация для пользователя

Перед использованием этого проектора внимательно прочтите данное руководство и правильно используйте проектор.

Данный проектор предоставляет множество удобных функций и возможностей. Правильная эксплуатация проектора позволяет вам управлять этими функциями и поддерживать проектор в хорошем состоянии длительный период времени.

Некорректная эксплуатация может привести не только к сокращению срока службы устройства, но также и к возникновению неисправностей, опасности возникновения пожара или других несчастных случаев.

Если вам кажется, что проектор функционирует неправильно, заново перечитайте данное руководство, проверьте все соединения и попробуйте установить причину с помощью раздела "Выявление неисправностей" на стр. 63-65 данного руководства. Если проблему не удалось устранить, обратитесь к дилеру, у которого вы приобрели проектор, или в сервисный центр.

	<b>ВНИМАНИЕ!</b> <b>ОПАСНОСТЬ ПОРАЖЕНИЯ ЭЛЕКТРИЧЕСКИМ ТОКОМ: НЕ ОТКРЫВАТЬ!</b>	
<b>ВНИМАНИЕ: ЧТОБЫ СНИЗИТЬ РИСК ПОРАЖЕНИЯ ЭЛЕКТРИЧЕСКИМ ТОКОМ И ПРЕДУПРЕДИТЬ ВОЗНИКНОВЕНИЕ ПОЖАРА, НЕ СНИМАЙТЕ КРЫШКУ ИЛИ ЗАДНЮЮ ПАНЕЛЬ УСТРОЙСТВА. ВНУТРИ ПРОЕКТОРА НЕТ КОМПОНЕНТОВ, СЕРВИСНОЕ ОБСЛУЖИВАНИЕ КОТОРЫХ МОГ БЫ ВЫПОЛНЯТЬ ПОЛЬЗОВАТЕЛЬ, ЗА ИСКЛЮЧЕНИЕМ ЗАМЕНЫ ЛАМПЫ ПРОЕКТОРА. ПРЕДОСТАВЬТЕ ВЫПОЛНЕНИЕ СЕРВИСНОГО ОБСЛУЖИВАНИЯ КВАЛИФИЦИРОВАННОМУ ПЕРСОНАЛУ.</b>		
	ДАННЫЙ СИМВОЛ ПОКАЗЫВАЕТ, ЧТО ВНУТРИ КОРПУСА ПРОЕКТОРА ПРИСУТСТВУЕТ ОПАСНОЕ НАПРЯЖЕНИЕ, СОЗДАЮЩЕЕ РИСК ПОРАЖЕНИЯ ЭЛЕКТРИЧЕСКИМ ТОКОМ.	
	ДАННЫЙ СИМВОЛ ПОКАЗЫВАЕТ, ЧТО В ДАННОМ РАЗДЕЛЕ РУКОВОДСТВА ИМЕЮТСЯ ВАЖНЫЕ ИНСТРУКЦИИ ПО ЭКСПЛУАТАЦИИ И ТЕХНИЧЕСКОМУ ОБСЛУЖИВАНИЮ ПРОЕКТОРА.	

Символы и системы переработки, указанные ниже, используются в странах ЕС и неприменимы для других стран.

Данный продукт разработан и изготовлен из высококачественных материалов и компонентов, которые можно переработать и/или использовать повторно.

Знак показывает, что электронные и электрические устройства, батарейки и аккумуляторы должны утилизироваться отдельно от бытовых отходов.

**Внимание!** Если химический знак напечатан ниже отметок, то он означает наличие в аккумуляторе значительной концентрации тяжелых металлов. Например, может быть отмечено наличие: Hg – ртуть, Cd – кадмий, Pb – свинец.

На территории Европейского Союза утилизация электрических и электронных устройств, аккумуляторов и батарей производится отдельно.

Производите утилизацию в соответствии с местными регламентирующими актами. Помогите нам сохранить окружающую среду!



## МЕРЫ БЕЗОПАСНОСТИ

- УСТРОЙСТВО ДОЛЖНО БЫТЬ ЗАЗЕМЛЕНО.
- **ДЛЯ УМЕНЬШЕНИЯ РИСКА ВОЗГОРАНИЯ ИЛИ ПОРАЖЕНИЯ ЭЛЕКТРИЧЕСКИМ ТОКОМ НЕ ПОДВЕРГАЙТЕ УСТРОЙСТВО ВОЗДЕЙСТВИЮ ДОЖДЯ ИЛИ ПОВЫШЕННОЙ ВЛАЖНОСТИ.**

- При работе данного проекта, из объектива производятся интенсивное освещение. Старайтесь не смотреть на объектив. В противном случае может произойти повреждение глаз. Будьте особенно внимательны, не позволяйте детям смотреть на световой луч.

- Устанавливайте проектор в правильное положение. В противном случае это может привести к возникновению пожара.

- Оставьте соответствующее пространство от корпуса проектора для обеспечения циркуляции воздуха и охлаждения. Необходимо соблюдать минимально допустимые расстояния. Если проектор будет встроен в шкаф или подобное закрытое место, должны сохраняться минимально допустимые расстояния.

- Не закрывайте вентиляционные отверстия проектора. Перегрев может привести к сокращению срока службы проектора, это также может быть опасно.

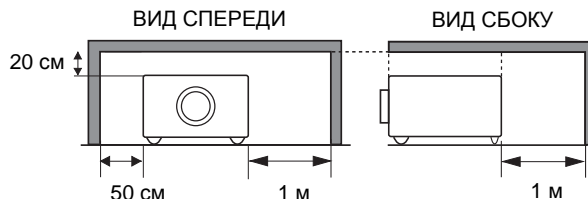

- Если проектор не используется в течение длительного периода времени, выньте сетевую вилку проектора из розетки.

- Не оставляйте на долгий период проекцию статического изображения. На ЖК-панели могут появиться остаточные изображения.



## ВНИМАНИЕ!

**НЕ УСТАНАВЛИВАЙТЕ ПРОЕКТОР В ГРЯЗНОМ, ВЛАЖНОМ ИЛИ ЗАДЫМЛЕННОМ ПОМЕЩЕНИИ, НАПРИМЕР, В КУХНЕ, ДЛЯ ПРЕДОТВРАЩЕНИЯ ПОЛОМКИ ИЛИ НЕСЧАСТНОГО СЛУЧАЯ. ПОПАДАНИЕ В ПРОЕКТОР МАСЛА ИЛИ ХИМИЧЕСКИХ РАСТВОРОВ МОЖЕТ ВЫЗВАТЬ ЕГО ПОВРЕЖДЕНИЕ.**



## ВНИМАНИЕ!

Не для использования в компьютерных залах соответствующих нормам стандарта ANSI/NFPA 75 «Защита электронно-вычислительной техники и оборудования обработки данных».

**ПРОЧТИТЕ И СОХРАНИТЕ ДАННУЮ ИНСТРУКЦИЮ ДЛЯ ДАЛЬНЕЙШЕГО ИСПОЛЬЗОВАНИЯ.**

# Инструкция по безопасности

Перед использованием устройства необходимо внимательно прочитать все инструкции по технике безопасности и эксплуатации продукта.

Прочитайте все инструкции, приведенные в данном руководстве, и сохраните их для дальнейшего использования. Перед выполнением очистки отсоедините проектор от источника питания переменного тока. Не используйте жидкие или аэрозольные чистящие вещества. Для очистки используйте влажную салфетку.

Соблюдайте все меры предосторожности и инструкции, приведенные на проекторе.

Для обеспечения дополнительной защиты проектора во время грозы или если он не используется в течение длительного периода времени, вынимайте сетевую вилку из розетки. Это предотвратит повреждение из-за молнии и скачков напряжения в линии электроснабжения.

Не подвергайте данное устройство воздействию дождя, не используйте его около воды, например, во влажном подвале, около бассейна и т.д.

Не используйте дополнительные устройства, отличающиеся от рекомендованных производителем, т.к. они могут привести к возникновению опасной ситуации.

Не кладите данный проектор на неустойчивую тележку, стойку или стол. Проектор может упасть и нанести серьезную травму ребенку или взрослому, а также может произойти серьезное повреждение проектора. Используйте тележки и стойки, рекомендованные производителем, или продаваемые с проектором. Настенное крепление должно соответствовать инструкциям производителя, при установке настенного крепления необходимо использовать набор инструментов, одобренных производителем.

Устройство и тележку следует передвигать с осторожностью. Быстрая остановка, чрезмерное усилие и неровные поверхности могут привести к тому, что тележка перевернется и устройство упадет.



Прорези и отверстия, расположенные на задней панели корпуса, предназначены для вентиляции, для обеспечения надежной работы оборудования и защиты его от перегрева.

Отверстия нельзя накрывать тканью или другими предметами, отверстие, расположенное в нижней части проектора, нельзя блокировать, помещая проектор на кровать, диван, ковер или другую подобную поверхность. Данный проектор нельзя помещать около радиатора или источника тепла или над ним.

Данный проектор нельзя располагать в закрытых пространствах, таких как книжная полка, если не обеспечена соответствующая вентиляция.

Запрещено вставлять какие-либо предметы внутрь проектора через прорези и отверстия, т.к. они могут коснуться точек, где присутствует опасное напряжение, или привести к возникновению короткого замыкания, что может вызвать возникновение пожара или поражение электрическим током. Также не следует проливать на проектор какую-либо жидкость.

Не устанавливайте проектор около вентиляционного канала оборудования для кондиционирования воздуха.

Данный проектор должен работать только от источника электропитания, указанного на маркировке. Если вы не знаете тип электропитания, проконсультируйтесь у вашего авторизованного дилера или местной компании-производителя электроэнергии.

Не перегружайте настенные розетки и удлинительные шнуры, т.к. это может привести к возникновению пожара или поражению электрическим током.

Не кладите ничего на шнур электропитания. Не располагайте данный проектор в местах, где люди будут наступать на шнур электропитания и могут повредить его.

Не пытайтесь самостоятельно выполнять сервисное обслуживание данного проектора, т.к. открытие или снятие защитных крышек может подвергнуть вас воздействию опасного напряжения или возникновению других опасных ситуаций. Предоставьте выполнение всех сервисных работ квалифицированному персоналу.

При возникновении следующих ситуаций выньте сетевую вилку проектора из розетки и обратитесь к квалифицированному сервисному персоналу для выполнения ремонта:

- Если шнур электропитания или вилка повреждены или изношены.
- Если внутрь проектора попала жидкость.
- Если на проектор попал дождь или вода.
- Если проектор не функционирует в соответствии с инструкциями по эксплуатации. Используйте для настройки только те средства управления, которые описаны в инструкциях по эксплуатации, т.к. использование других средств управления может привести к возникновению неисправностей, и потребует большего времени на работы квалифицированного персонала, чтобы вернуть проектор к нормальному функционированию.
- Если вы уронили проектор, или корпус проектора поврежден.
- Если вы заметили выраженное изменение в работе проектора, это означает, что необходимо выполнить сервисное обслуживание.

Если необходимо выполнить замену частей, убедитесь, что технический специалист по сервисному обслуживанию использует запасные части, определенные производителем, которые имеют те же характеристики, что и оригинальные части. Неавторизованные запчасти могут привести к возникновению пожара, поражению электрическим током или травме.

После выполнения любых сервисных или ремонтных работ с данным проектором, попросите технического специалиста по сервисному обслуживанию выполнить проверку соответствия функционирования прибора требованиям техники безопасности для определения того, что проектор функционирует в безопасных рабочих условиях.

## Циркуляция воздуха

Отверстия на корпусе предназначены для вентиляции и обеспечения надежной работы устройства, а также для защиты его от перегрева, эти отверстия нельзя закрывать или накрывать.



### Внимание!

Из выходных вентиляционных отверстий выходит горячий воздух. При использовании или установке проектора следует соблюдать следующие меры предосторожности.

- Не кладите легко воспламеняемые предметы на проектор, не распыляйте легко воспламеняемые вещества около проектора, т.к. из вентиляционных отверстий выходит горячий воздух.
- Обеспечьте минимальное расстояние 1 м между любыми предметами и вытяжной вентиляцией.
- Не прикасайтесь к периферическим частям вентиляции, особенно к винтам и металлическим частям. Эти части нагреваются во время работы проектора.
- Не кладите ничего на корпус проектора. Может не только произойти повреждение предметов, помещаемых на корпус проектора, но также они могут привести к возникновению пожара

Вентиляторы охлаждения предназначены для охлаждения проектора. Скорость вращения вентиляторов изменяется в соответствии с температурой внутри проектора.

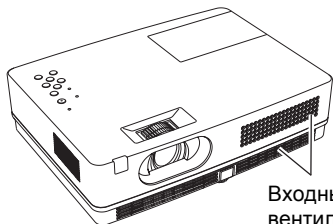

Входные вентиляционные отверстия

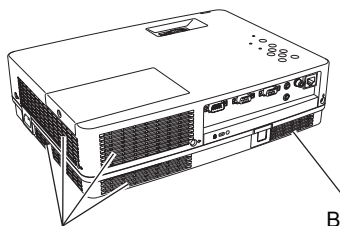

Выходные вентиляционные отверстия (горячий воздух)

Входные вентиляционные отверстия

## Установка проектора

Правильно устанавливайте проектор. Неправильная установка может уменьшить срок службы лампы, привести к несчастным случаям или к возгоранию.

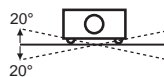

Не наклоняйте проектор на угол более чем 20 градусов от края до края.

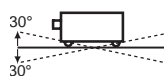

Не наклоняйте переднюю сторону проектора на угол более чем 30 градусов относительно задней стороны.



Для проецирования изображения не устанавливайте проектор вверх объективом.



Для проецирования изображения не устанавливайте проектор вниз объективом.



Для проецирования изображения не устанавливайте проектор на бок.

## Перенос проектора

При переносе проектора закрывайте крышку объектива и закручивайте регулируемые ножки для предотвращения повреждения объектива и корпуса.

Если проектор не используется продолжительный период времени, положите его в футляр.



### Будьте внимательны при переносе и транспортировке проектора!

- Не роняйте и не ударяйте проектор, это может привести к поломке.
- При переноске проектора используйте кейс.
- Не пересылайте проектор с помощью курьерской или транспортной службы в непригодном для этого кейсе. Это может стать причиной поломки проектора. Для получения более подробной информации по пересылке проектора с помощью курьерской или транспортной службой проконсультируйтесь с вашим дилером.
- Не кладите проектор в кейс сразу после отключения, дождитесь полного охлаждения.

# Соответствие техническим условиям

## Уведомление федеральной комиссии связи

Примечание: данное оборудование было протестировано и соответствует ограничениям для цифровых устройств Класса "В" в соответствии с Частью 15 норм Федеральной комиссии связи США. Данные ограничения предназначены для обеспечения соответствующей защиты от возникновения недопустимых помех при установке в жилых помещениях. Данное оборудование при использовании создает и может излучать радиочастотную энергию, если оно не установлено и не используется в соответствии с инструкциями, то может создавать помехи для радиосвязи. Однако это не гарантирует, что помехи не будут возникать при корректной установке. Если данное оборудование создает недопустимые помехи для радио и телевизионного приема, которые можно определить при включении и выключении устройства, пользователю следует попытаться устранить помехи с помощью одной или нескольких из следующих мер:

- Перенаправить или установить в другом месте принимающую антенну.
- Увеличить расстояние между оборудованием и ресивером.
- Подключить оборудование к розетке в сети отличной от той, к которой подключен ресивер.
- Обратиться к дилеру или опытному техническому специалисту по обслуживанию радио/телевизионного оборудования для получения помощи.

Необходимо использовать экранированный кабель для соответствия ограничениям Класса "В", приведенным в Подчасти В Части 15 норм Федеральной комиссии связи США. Не вносите никакие изменения или модификации в оборудование, если иное не указано в инструкциях. Если необходимо выполнить такие изменения или модификации, то следует прекратить эксплуатацию оборудования.

Номер модели: PLC-XW300

Торговое название: Sanyo

Ответственная сторона: SANYO FISHER COMPANY

Адрес: 21605 Plummer Street, Chatsworth, California 91311

Номер телефона: (818) 998-7322

## Требования к шнуру питания переменным током

Проектор комплектуется шнуром питания, соответствующим требованиям той страны, в которой вы приобрели проектор.

## Шнур питания переменным током для США и Канады

Шнур питания переменным током для США и Канады включен в список Лаборатории по технике безопасности США (UL) и Канадской ассоциации стандартизации (CSA). Шнур питания необходимо подключать к специальной розетке. Не пытайтесь внести изменения в конструкцию вилки. В случае если шнур питания не подходит к вашим розеткам, необходимо обратиться к электрику.



## Шнур питания переменным током для Великобритании

Шнур питания уже снабжен специальным предохранителем, встроенным в корпус вилки, состояние которого отображается на специальном выводе. При необходимости замены предохранителя следует пользоваться предохранителем, соответствующим стандарту ASTA BS 1362 со специальной маркировкой . Убедитесь в том, что цвет корпуса предохранителя соответствует цвету, видимому на корпусе вилки (например, красному или оранжевому). Список поставщиков предохранителей имеется в Руководстве пользователя.

Если вилка проектора не подходит к вашей розетке, ее следует отсоединить и уничтожить. Затем необходимо подготовить шнур и присоединить необходимую вилку.

**ВНИМАНИЕ: ВИЛКИ, С ЗАЩИЩЕННЫМ ПРОВОДОМ, ПОДКЛЮЧЕННЫЕ К РОЗЕТКЕ, МОГУТ НАНЕСТИ ВРЕД ВАШЕМУ ЗДОРОВЬЮ.**

Внутренние проводники в шнуре питания маркированы цветом в соответствии со следующим перечнем:

Зеленый и желтый	"Земля"
Голубой	"Нейтральный"
Коричневый	"Питание"

Поскольку цветовая маркировка проводников в шнуре питания может не соответствовать цветовой маркировке вашей розетки, следует иметь в виду следующее:

Проводник, маркированный зеленым и желтым, необходимо подключать к разъему розетки, помеченному буквой E или значком , или зеленым цветом, или желтым и зеленым цветом. Проводник, маркированный голубым цветом, необходимо подсоединять к разъему, помеченному буквой N или черным цветом. Проводник, маркированный коричневым цветом, необходимо подсоединять к разъему, помеченному буквой L или красным цветом.

**ВНИМАНИЕ: ПРОЕКТОР НУЖДАЕТСЯ В ЗАЗЕМЛЕНИИ.**

**ПРОЕКТОР НЕОБХОДИМО РАЗМЕЩАТЬ В НЕПОСРЕДСТВЕННОЙ БЛИЗОСТИ ОТ РОЗЕТКИ**

# Названия частей и функции

## Вид спереди

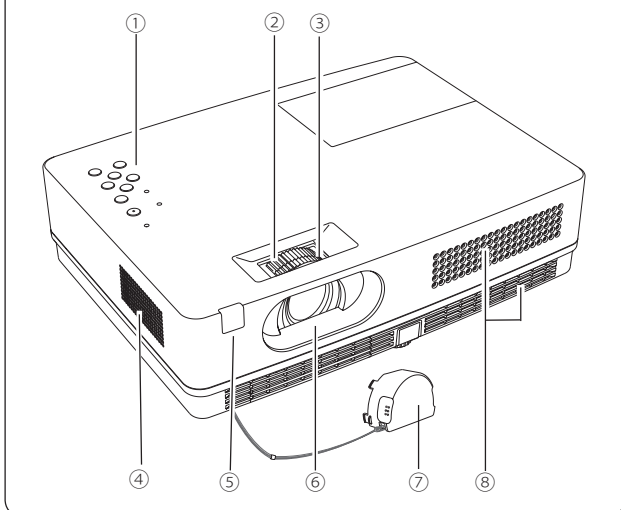

1. Панель управления и индикаторы
2. Кольцо масштабирования
3. Кольцо фокусировки
4. Динамик
5. Инфракрасный приемник сигнала ПДУ
6. Проекционный объектив
7. Крышка объектива  
(см. крепление на стр. 60)
8. Входные вентиляционные отверстия



### Внимание!

Не включайте проектор, не сняв крышку с объектива. Высокая температура светового луча может повредить крышку объектива и привести к возгоранию.

## Вид сзади

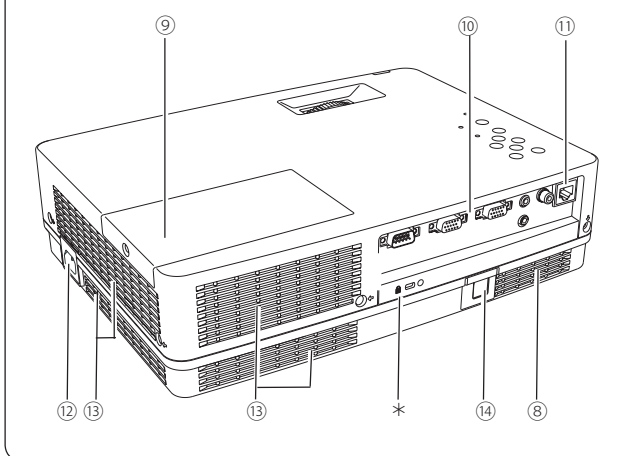

9. Крышка лампы
10. Разъемы и соединения
11. Сетевой разъем LAN
12. Разъем подключения питания
13. Выходные вентиляционные отверстия
14. Фильтры
15. Регулируемая ножка



### Внимание

Из выходных вентиляционных отверстий выходит горячий воздух. Не кладите с этой стороны предметы, чувствительные к воздействию тепла.

## Вид снизу

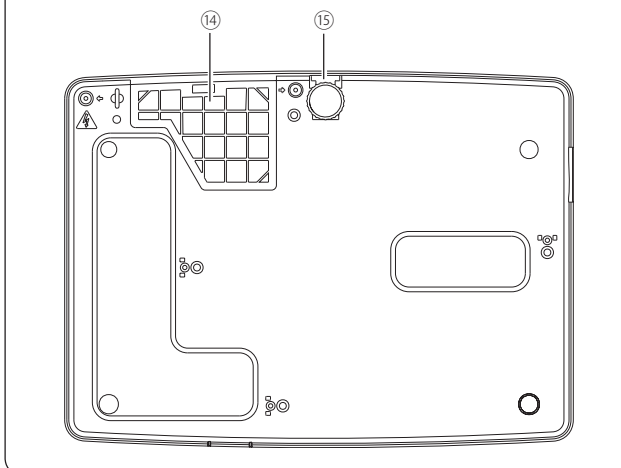

### ✓ Примечание:

Разъем для подключения к LAN (11) предназначен для использования сетевых функций проектора. См. руководство пользователя «Сетевая настройка и эксплуатация».

### \* Разъем безопасности Kensington

Данный разъем предназначен для блокирования проектора и защиты от несанкционированного доступа. \*Kensington является зарегистрированной торговой маркой ACCO Brands Corporation.



## Разъемы задней панели

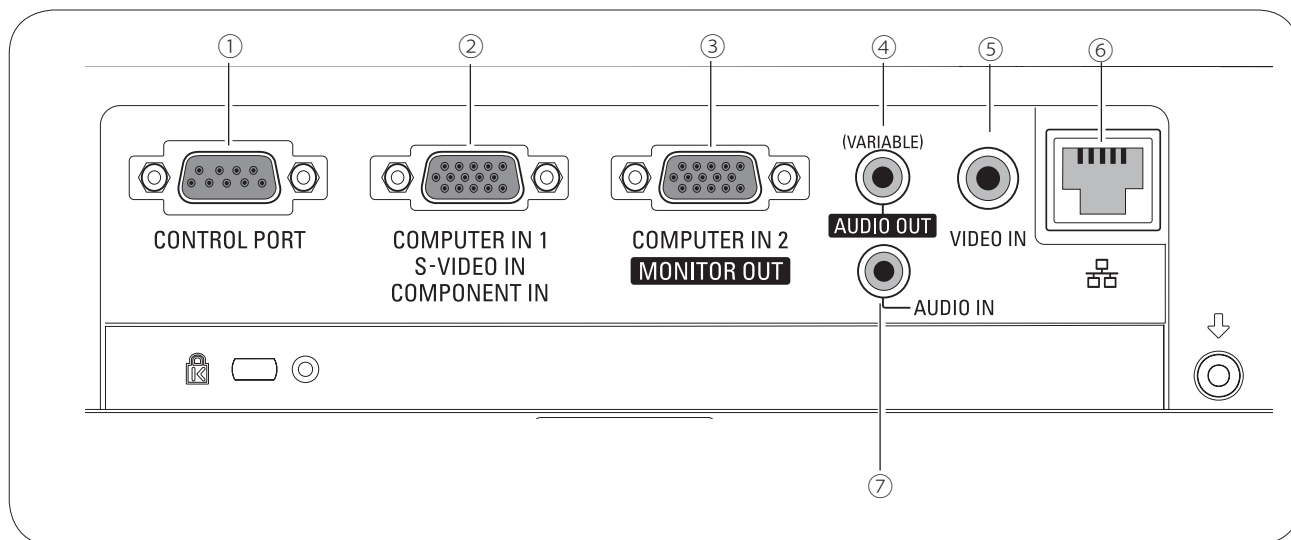

### 1 ПОРТ УПРАВЛЕНИЯ

Подключайте последовательный кабель к данному разъему для управления проектором с помощью компьютера.

### 2 ВХОД КОМПЬЮТЕРА 1 / ВХОД S-VIDEO / КОМПОНЕНТНЫЙ ВХОД

Подключите к данному разъему выходной аналоговый RGB сигнал с компьютера, выходной сигнал S-VIDEO с видеоборудования, выходной видеосигнал RGB-Scart (21-контакт) или компонентный видеовыход (см. стр. 14, 16).

### 3 ВХОД КОМПЬЮТЕРА 2 / ВЫХОД МОНИТОРА

Подключайте выходной аналоговый RGB сигнал с компьютера к данному разъему (стр. 14). Разъем можно использовать для вывода аналогового RGB и компонентного сигнала с разъема ВХОД КОМПЬЮТЕРА 1 / ВХОД S-VIDEO / КОМПОНЕНТНЫЙ ВХОД на другой монитор (стр. 14, 16).

### 4 АУДИО ВЫХОД (регулируемый)

Разъем для подключения внешнего аудио усилителя (см. стр. 14-16). На данный разъем передается сигнал с аудио входа.

### 5 ВХОД ВИДЕО

Подключайте выходной композитный видеосигнал с видеоборудования к данному разъему (стр. 15).

### 6 РАЗЪЕМ ДЛЯ ПОДКЛЮЧЕНИЯ LAN

Разъем для подключения кабеля LAN (см. руководство пользователя «Сетевая настройка и эксплуатация»).

### 7 АУДИО ВХОД

Разъем для подключения аудио сигнала с компьютера или видео оборудования (стр. 14-16).

## Панель управления

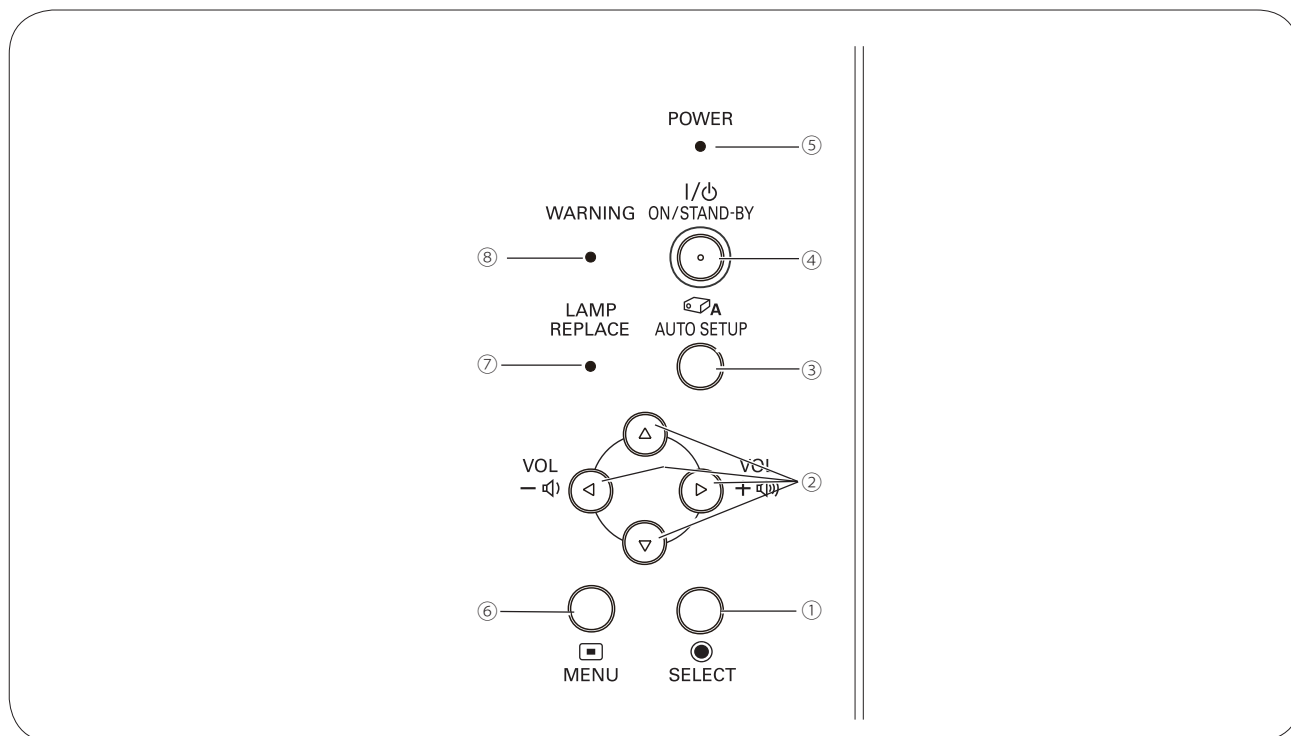

### 1 Клавиша SELECT

- Выбор пункта в экранном меню (стр. 21).
- Увеличение или уменьшение изображения в режиме цифрового масштабирования (стр. 35).

### 2 Клавиши указателя ▲▼◀▶ (VOLUME +/-)

- Перемещение между пунктами или изменение значения в экранном меню (стр. 21).
- Панорамирование изображения в режиме цифрового масштабирования (стр. 35).
- Регулирование уровня громкости (клавиши указателя ◀▶) (стр. 24).

### 3 Клавиша AUTO SETUP

- Выполнение автоматической настройки (включает поиск входов, автоматическую настройку ПК и коррекцию трапециевидальных искажений) (см. стр. 23, 44)

### 4 Клавиша ON/STAND-BY

- Включение или выключение проектора (стр. 18-20).

### 5 Индикатор POWER

- Светится красным цветом в режиме ожидания.
- Светится зеленым цветом во время работы.
- Мигает зеленым цветом в режиме управления электропитанием (стр. 50).

### 6 Клавиша MENU

- Открывает или закрывает экранное меню (см. стр. 21).

### 7 Индикатор LAMP REPLACE

- Загорается желтым цветом при окончании срока службы лампы проектора (стр. 61, 69).

### 8 Индикатор WARNING

- Светится красным цветом при неправильном функционировании.
- Мигает красным цветом, если внутренняя температура превысила рабочий диапазон (см. стр. 58, 69).

## Пульт дистанционного управления

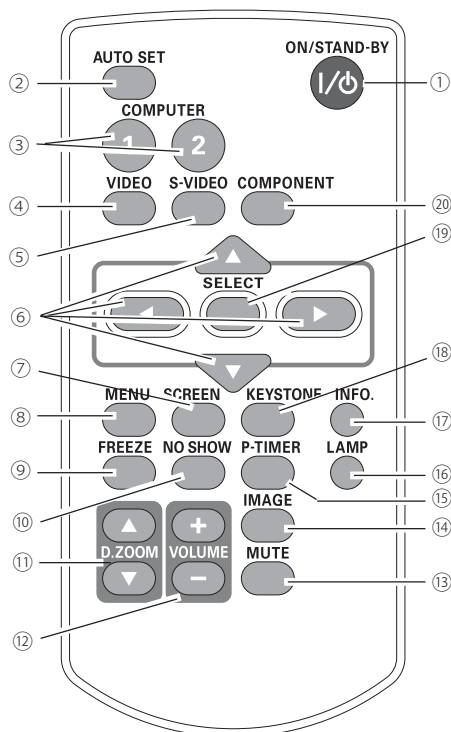

- 1 Кнопка ON/STAND-BY**  
Включение/выключение проектора (стр. 18-20).
- 2 Кнопка AUTO SET**  
- Выполнение автоматической настройки (включает поиск входов, автоматическую настройку ПК и корректировку трапецидальных искажений) (см. стр. 23, 44).
- 3 Кнопка COMPUTER 1/2**  
Выбор источником сигнала входа КОМПЬЮТЕР 1 или КОМПЬЮТЕР 2 (стр. 27, 37).
- 4 Кнопка VIDEO**  
Выбор входного источника видеосигнала (стр. 36).
- 5 Кнопка S-VIDEO**  
Выбор в качестве входного источника сигнала S-Video (стр. 36).
- 6 Кнопки указателя ▲▼◀▶**  
- Перемещение между пунктами или изменение значения в экранном меню (стр. 21).  
-Панорамирование изображения в режиме Цифровое масштабирование (стр. 36).
- 7 Кнопка SCREEN**  
Выбор режима экрана (стр. 26, 34-35, 42).
- 8 Кнопка MENU**  
Открывает или закрывает экранное меню (стр. 21).
- 9 Кнопка FREEZE**  
Останавливает изображение на экране — СТОП-КАДР (стр. 25).
- 10 Кнопка NO SHOW**  
Отключение изображения на экране (стр. 26).
- 11 Кнопки D.ZOOM ▲▼**  
Увеличение или уменьшение масштаба изображения (стр. 25, 35).
- 12 Кнопки VOLUME +/-**  
Увеличение или уменьшение громкости звука (стр. 24).
- 13 Кнопка MUTE**  
Отключение звука (стр. 24).
- 14 Кнопка IMAGE**  
Выбор режима изображения (стр. 26, 32, 39).
- 15 Кнопка P-TIMER**  
Запускает функцию Пи-таймер (стр. 26).
- 16 Кнопка LAMP**  
Выбор режима работы лампы (стр. 25, 52).
- 17 Кнопка INFO.**  
Управление функцией получения информации (стр. 57).
- 18 Кнопка KEystone**  
Коррекция трапецидальных искажений (стр. 23, 45).
- 19 Кнопка SELECT**  
- Выбор пункта в экранном меню (стр. 21).  
- Увеличение или уменьшение изображения в режиме Цифровое масштабирование (стр.35).
- 20 Кнопка COMPONENT**  
Выбор в качестве входного источника компонентного сигнала (стр. 37).

✓ **Примечание:**

Для обеспечения безопасной работы, пожалуйста, соблюдайте следующие меры предосторожности:

- Не ломайте и не роняйте пульт дистанционного управления, не подвергайте пульт ДУ воздействию тепла и влаги.
- Для чистки корпуса используйте мягкую сухую салфетку. Не применяйте бензол, растворитель или любые другие химические вещества.

## Установка батареек в пульт дистанционного управления

**1** Откройте крышку отсека батареек.

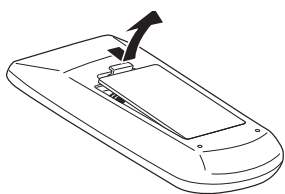

**2** Установите новые батарейки в отсек.

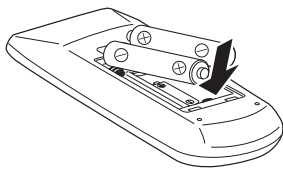

Две батарейки размера AAA. Соблюдайте полярность (+ и -). Убедитесь, что контакты батареек касаются контактов в отсеке.

**3** Закройте крышку отсека батареек.

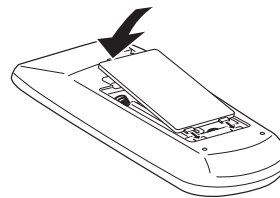

Для обеспечения безопасной работы, пожалуйста, соблюдайте следующие меры предосторожности:

- Используйте две (2) щелочные батарейки размера AAA или LR03.
- Всегда заменяйте обе батарейки.
- Не используйте новую батарейку с использованной батарейкой.
- Избегайте контакта с водой или жидкостью.
- Не подвергайте пульт дистанционного управления воздействию тепла и влаги.
- Не роняйте пульт дистанционного управления.
- Если содержимое батареек вытекло в пульт дистанционного управления, осторожно очистите корпус и установите новые батарейки.
- При использовании батареек неправильного типа существует риск воспламенения.
- Утилизируйте использованные батарейки в соответствии с инструкциями.

## Рабочий диапазон пульта дистанционного управления

Нажимая на кнопки, направляйте пульт дистанционного управления на проектор (Инфракрасный приемник сигнала). На рисунке справа показан максимальный рабочий диапазон пульта ДУ.

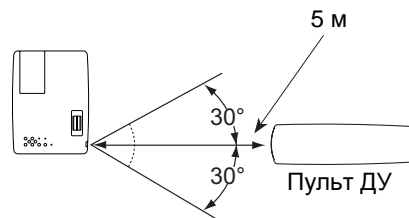

## Код пульта дистанционного управления

Данному проектору назначены два кода пульта ДУ (код 1 – код 2). Включение кодов пульта ДУ предотвращает влияние других пультов ДУ, если в одном помещении установлено и используется несколько проекторов с пультами ДУ. Измените код управления на проекторе, затем на пульте ДУ. См. «Удаленное управление» в меню настройки на стр. 52.

Удерживая кнопку MENU, нажмите кнопку IMAGE для переключения между кодами управления. По умолчанию установлен Код 1.

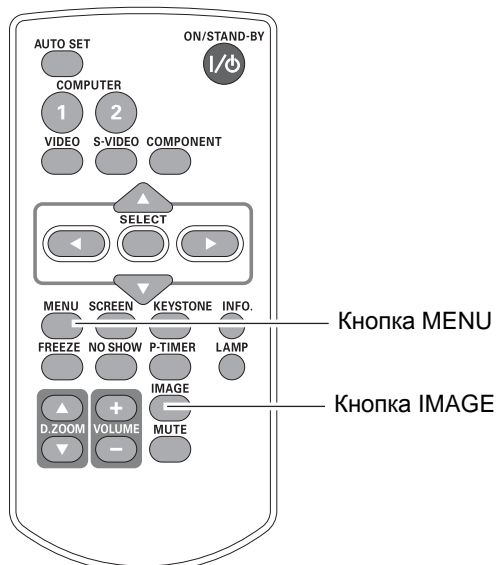

## Размещение проектора

Для корректного размещения проектора смотрите рисунки, приведенные ниже. Проектор должен быть установлен перпендикулярно к плоскому экрану.

✓ **Примечание:**

- Яркость в комнате оказывает значительное влияние на качество изображения. Для получения более качественного изображения рекомендуется приглушать освещение в комнате.
- Все размеры указаны приблизительно и могут отличаться от реальных размеров.

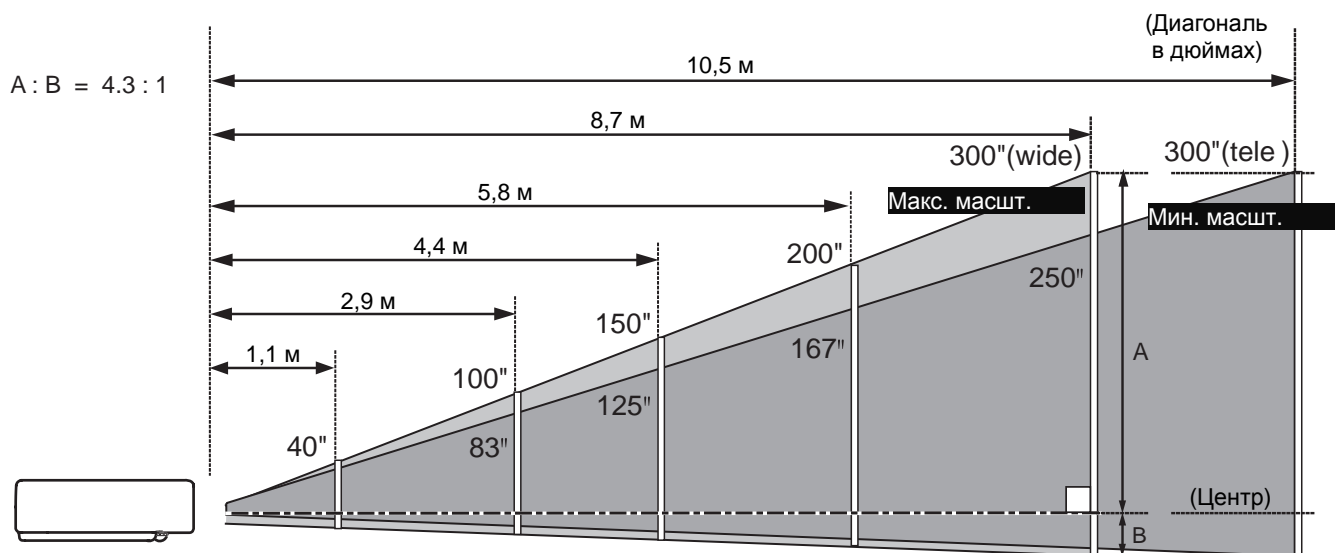

Размер экрана (Ш x В) мм соотношение 4:3	40"	100"	150"	200"	300"
		813 x 610	2032 x 1524	3048 x 2286	4064 x 3048
<b>Масшт (макс.)</b>	1,1 м	2,9 м	4,4 м	5,8 м	8,7 м
<b>Масшт (мин.)</b>	1,4 м	3,5 м	5,2 м	7,0 м	10,5 м

## Регулируемая ножка

Проектор может быть отрегулирован на угол до 10 градусов с помощью регулируемой ножки.

Приподнимите переднюю часть проектора и потяните вверх фиксатор ножки.

Освободите регулируемую ножку от фиксатора и вращайте ножку, устанавливая нужную высоту и наклон.

Для втягивания регулируемой ножки приподнимите переднюю часть проектора и втяните ножку, закрепив фиксатор.

Трапециевидные искажения могут быть откорректированы автоматически с помощью функции Автоматическая настройка или вручную с пульта дистанционного управления или используя экранное меню (стр. 23, 44-45).

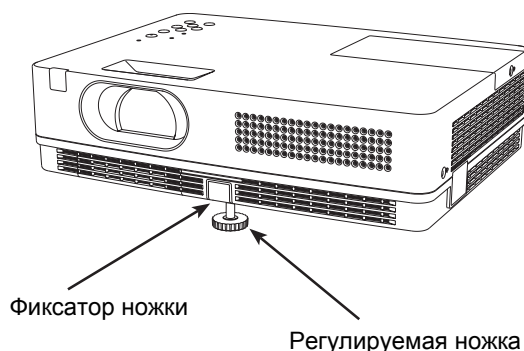

## Подключение компьютера

Кабели, используемые при подключении

- Кабели VGA (миниатюрный D-sub 15 контактов)\*
- Аудиокабели

(\* Один кабель в комплекте, остальные не поставляются с проектором.)

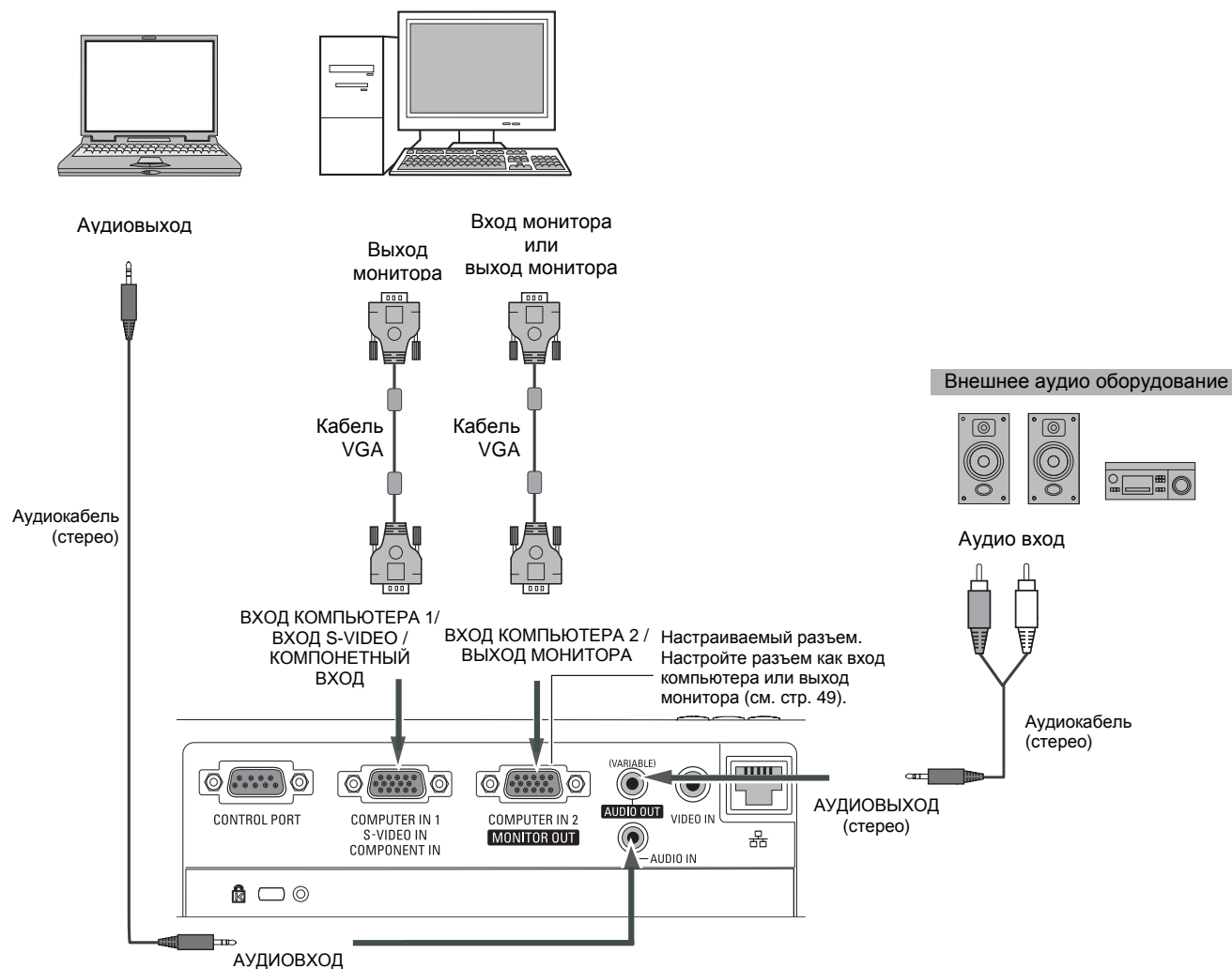

✓ **Примечание:**

- При использовании ВХОД КОМПЬЮТЕРА 1 / ВХОД S-VIDEO / КОМПОНЕНТНЫЙ ВХОД и ВХОД КОМПЬЮТЕРА 2 / ВЫХОД МОНИТОРА подключайте вход звука к разъемам ВХОД АУДИО.
- При подключении внешнего оборудования к гнезду АУДИО ВЫХОД, внутренние динамики отключаются.
- При наличии нескольких кабелей рекомендуется производить подключение к ВХОД КОМПЬЮТЕРА 1 / ВХОД S-VIDEO / КОМПОНЕНТНЫЙ ВХОД, а не к ВХОД КОМПЬЮТЕРА 2 / ВЫХОД МОНИТОРА.

 Перед подключением кабелей всегда вынимайте сетевой шнур проектора и дополнительного оборудования из розетки.

## Подключение видео оборудования

Кабели, используемые при подключении

- Видео кабель
  - Кабель S-Video
  - Кабель S-Video-VGA
  - Аудио кабели (миниразъем: стерео)
- (Кабели в комплект не входят)

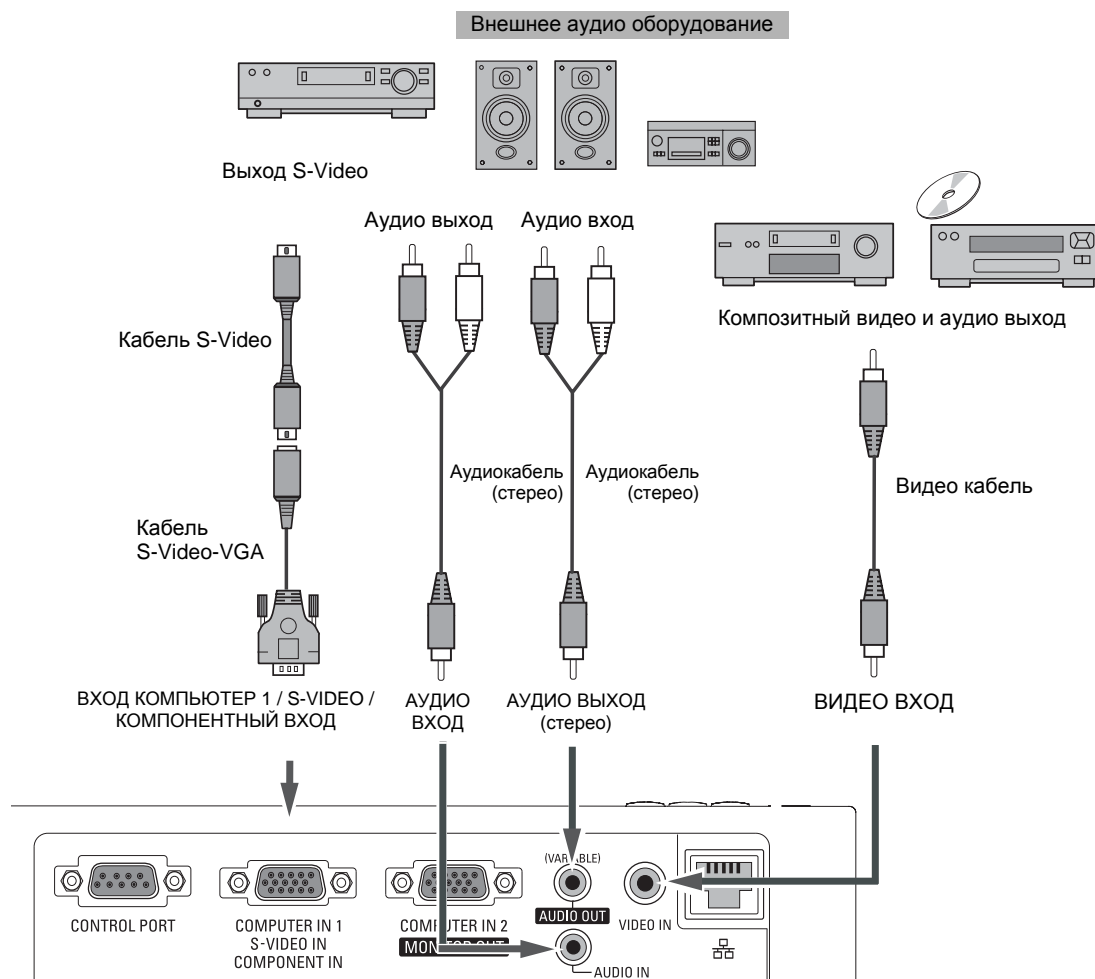

✓ **Примечание:**

- При подключении внешнего оборудования к гнезду АУДИО ВЫХОД внутренние динамики отключаются.
- Для заказа дополнительных кабелей см. стр. 72.



Перед подключением кабелей всегда вынимайте сетевой шнур проектора и дополнительного оборудования из розетки.

## Подключение видео оборудования с компонентным и RGB-Scart выходом

Кабели, используемые при подключении

- Аудио кабели (миниразъем: стерео)
  - Кабель Scart-VGA
  - Компонентный кабель
  - Компонентный-VGA кабель
- (Кабели в комплект не входят)

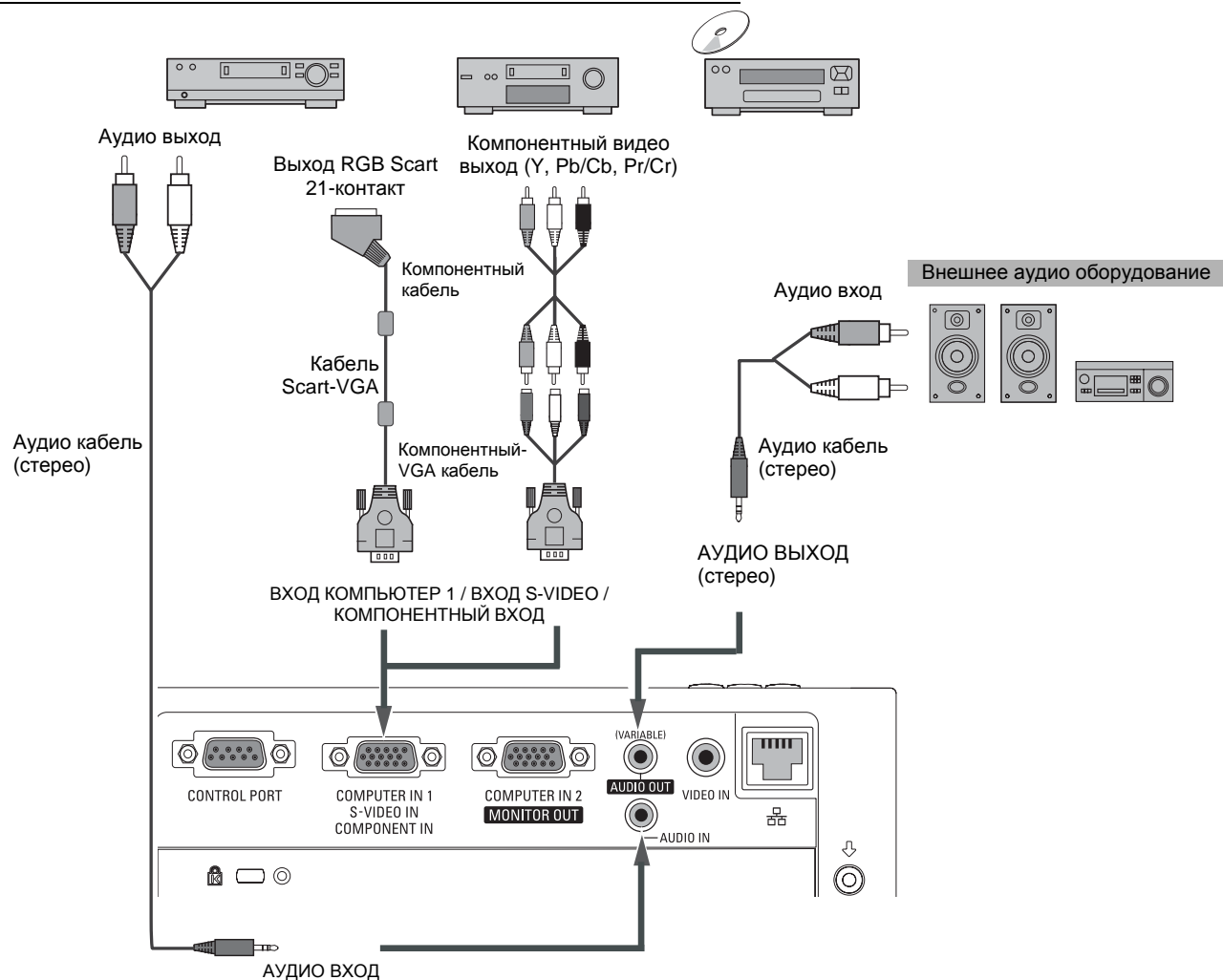

✓ **Примечание:**

- При подключении внешнего оборудования к гнезду АУДИО ВЫХОД внутренние динамики отключаются.
- Для заказа дополнительных кабелей см. стр. 72.



Перед подключением кабелей всегда вынимайте сетевой шнур проектора и дополнительного оборудования из розетки.



## Подключение шнура питания

Данный проектор предназначен для работы при входном напряжении 100-120 В или 200-240 В переменного тока и автоматически переключается на требуемое напряжение питания. Проектор разработан для работы от однофазной сети имеющей контакт заземленной нейтрали. Для сокращения риска поражения электрическим током не вставляйте вилку в розетку с другой системой электропитания.

Если вы не уверены в типе электропитания, то обратитесь к вашему дилеру или сервисную службу.

Подключение внешних устройств следует производить до включения проектора.

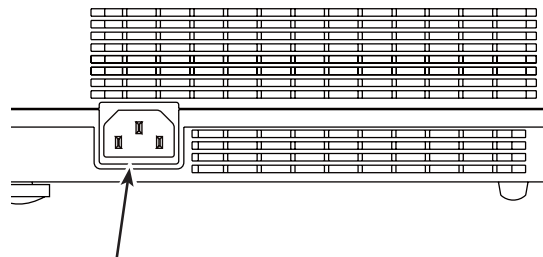

Подключите сетевой шнур (поставляется в комплекте) к проектору.



## ВНИМАНИЕ!



Розетка должна располагаться рядом с проектором.

### ✓ Примечание:

- Для обеспечения безопасности всегда вынимайте сетевой шнур из розетки, если проектор не используется. Если шнур питания подключен к розетке, проектор находится в режиме ожидания и потребляет небольшое количество электроэнергии.

### Примечания к сетевому шнуру

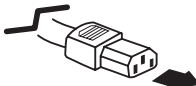
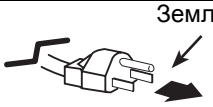
Сетевой шнур должен соответствовать требованиям страны, в которой используется проектор. Проверьте тип вилки в таблице ниже, следует использовать корректный тип сетевого шнура. Если поставляемый сетевой шнур не соответствует имеющейся розетке, обращайтесь к вашему дилеру по продажам.

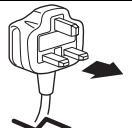
Со стороны проектора	Со стороны вилки для розетки		
 <p>К разъему сетевого шнура на проекторе</p>	<p><b>Для США и Канады</b></p>  <p>К розетке питания (~120 В)</p>	<p><b>Для Континентальной Европы</b></p>  <p>К розетке питания (~200 В-240 В)</p>	<p><b>Для Великобритании</b></p>  <p>К розетке питания (~200 В-240 В)</p>

# Основные операции

## Включение проектора

- 1 Перед включением проектора выполните все подключения внешней аппаратуры (компьютер, видеомаягнитофон и т.д.).
- 2 Вставьте вилку сетевого шнура в розетку электропитания, индикатор POWER загорится красным цветом. Откройте крышку объектива (см. стр. 8, 60).
- 3 Нажмите клавишу ON/STAND-BY на панели управления проектора или на пульте дистанционного управления. Индикатор POWER загорится зеленым цветом и начнется вращение вентилятора. На дисплее появится изображение подготовки к работе с обратным отсчетом.
- 4 После отсчета на экране отобразится сигнал с последнего выбранного входа и статус-иконка управления лампой (см. стр. 52).
- 5 Если при запуске проектора нет входного сигнала или текущий сигнал отсутствует, на экране отобразится окно выбора видео/ПК. Переместите указатель на нужный входной источник с помощью кнопок ▲▼, затем нажмите кнопку SELECT. Следуйте указаниям в окне помощника выбора входного сигнала для исправления сигнала и подключения.

Если проектор заблокирован PIN-кодом, то на экране отобразится диалоговое окно для ввода PIN-кода. Введите PIN-код как указано на следующей странице.

✓ **Примечание:**

- При установке функции Выбор логотипа в состояние Off (Выкл.), логотип не будет отображаться на экране (стр. 46).
- Если "Обратный отсчет" отключен или в функции Дисплей установлено Off (Выкл.), обратный отсчет не будет отображаться на экране (стр. 45).
- Во время обратного отсчета проектором игнорируются все команды.
- Если в функции поиска входов был выбран параметр On2, поиск входного сигнала будет производиться автоматически (стр. 44).
- Если для функции Дисплей установлено состояние Off (Выкл.), то окно выбора Видео/ПК и помощник выбора входного сигнала не будет отображаться на экране (стр. 45).



Дисплей подготовки закроется через 30 секунд.

### Выбранный источник сигнала и иконка состояния управления лампы.



Информацию о режимах лампы см. на стр. 52.

✓ **Примечание:**

- Предупреждение о необходимости замены фильтра или лампы появляется на экране в зависимости от состояния проектора.

### Окно выбора Видео/ПК

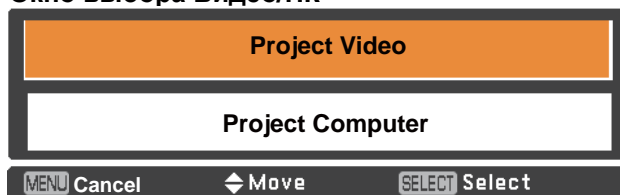

### Окно помощника выбора входного сигнала

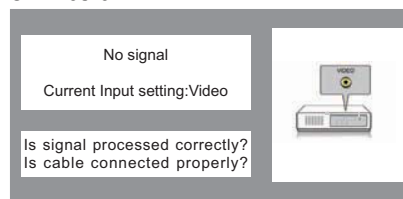

### Окно выбора Видео/ПК

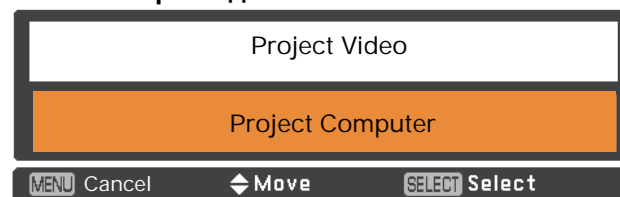

### Окно помощника выбора входного сигнала

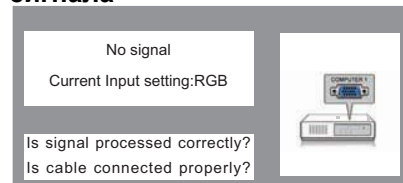

### Ввод PIN-кода

Используя кнопки указателя ▼▲, наберите код, нажимая кнопку ► для сохранения цифры и перемещения указателя на следующую позицию. При наборе кода цифры заменяются символом \*. Если набран неверный PIN-код, то следует переместить указатель на изменяемую позицию, нажимая кнопку ◀, и набрать правильный код.

Повторяйте данные действия до набора всех четырех цифр.

После ввода четырех цифр переместите указатель на кнопку Set (Установить) и нажмите кнопку SELECT для начала работы проектора.

При вводе неправильного кода, PIN-код и номер (\*\*\*\*) выделится красным цветом, введите правильный PIN-код.

### Что такое PIN-код?

PIN-код (личный идентификационный номер) позволяет человеку, знающему его, работать с проектором. Установка PIN-кода позволяет предотвратить несанкционированное использование проектора.

PIN-код состоит из четырех цифр. Смотрите информацию по блокированию проектора PIN-кодом в пункте «Функция блокировки PIN-кодом» в меню настройки на стр. 53-54.

### ✓ Примечание:

- Если правильный PIN-код не был введен в течение трех минут после появления диалогового окна ввода PIN-кода, то проектор автоматически выключится.
- В качестве начального PIN-кода установлено значение «1234».

### Диалоговое окно ввода PIN-кода

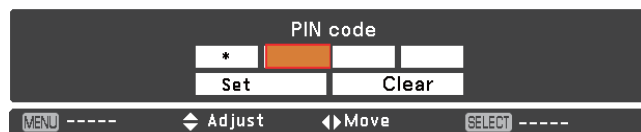

После отображения сообщения «OK» можно начинать работу с проектором.



**БУДЬТЕ ОСТОРОЖНЫ С PIN-КОДОМ!**

Если вы забудете PIN-код, то больше не сможете запустить проектор. Внимательно меняйте PIN-код и записывайте его в колонку номера PIN-кода памятки на странице 75 данного руководства, храните его под рукой. Если вы потеряли или забыли свой PIN-код, обращайтесь к вашему дилеру или в центр технического обслуживания.

### Выключение проектора

- 1 Нажмите клавишу ON/STAND-BY, расположенную на панели управления проектора или на пульте дистанционного управления, на экране отобразится сообщение **Power off?** (Выключить?).
- 2 Снова нажмите клавишу ON/STAND-BY для выключения проектора. Индикатор POWER будет мигать красным цветом, и вентилятор будет продолжать охлаждать проектор. (Можно выбрать уровень шума и скорость вращения вентилятора. Смотрите раздел «Вентилятор» на стр. 55). В это время можно отсоединить сетевой шнур, даже если вентилятор еще работает.
- 3 Когда проектор достаточно охладится, индикатор POWER прекратит мигание. Проектор можно включить.

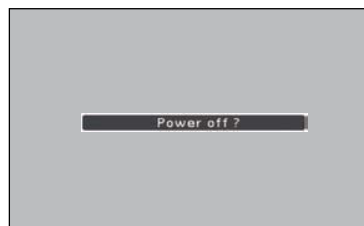

Сообщение **Power off?**(Выключить?) исчезает через 4 секунды



для ПРОДЛЕНИЯ СРОКА СЛУЖБЫ ЛАМПЫ, ВКЛЮЧИВ ПРОЕКТОР, ВЫЖДИТЕ НЕ МЕНЕЕ 5 МИНУТ ПЕРЕД ЕГО ВЫКЛЮЧЕНИЕМ.



НЕ ИСПОЛЬЗУЙТЕ ПРОЕКТОР ПРОДОЛЖИТЕЛЬНОЕ ВРЕМЯ БЕЗ ОСТАНОВКИ. ПОСТОЯННОЕ ИСПОЛЬЗОВАНИЕ СОКРАЩАЕТ СРОК СЛУЖБЫ ЛАМПЫ. ВЫКЛЮЧАЙТЕ ПРОЕКТОР И ОБЕСПЕЧИВАЙТЕ ПЕРЕРЫВ ПРИБЛИЗИТЕЛЬНО НА ОДИН ЧАС КАЖДЫЕ 24 ЧАСА.

#### ✓ Примечание:

- Если для функции On start (Автозапуск) установлено значение On (Вкл.), то при подключении сетевого шнура в розетку проектор включится автоматически (стр. 50).
- Скорость вращения вентилятора регулируется в зависимости от температуры окружающей среды вокруг проектора.
- Не упаковывайте проектор, пока он не охладился.
- Если индикатор WARNING мигает или светится красным цветом, то см. раздел «Индикатор WARNING» на стр. 58.
- При мигании индикатора POWER, лампа еще остывает, в это время не следует включать проектор. Перед включением проектора подождите, пока индикатор POWER перестанет мигать.
- Вращение вентилятора прекращается сразу при вынимании сетевого шнура из розетки после выключения проектора.
- Проектор можно включить, если индикатор POWER светится красным цветом. Время перезапуска короче при выполнении нормальной процедуры выключения с охлаждением вентилятором, чем при отсоединении сетевого шнура из розетки сразу после выключения.

## Управление в экранном меню

Проектор можно отрегулировать или настроить с помощью экранного меню. Меню имеет иерархическую структуру, т.е. главное меню разделено на подменю, которые в свою очередь также разделены на подменю. Смотрите следующие страницы описания для получения информации по каждому шагу регулировки или настройки.

- 1 Нажмите клавишу MENU на панели управления проектора или пульте дистанционного управления для отображения экранного меню.
- 2 Для подсветки и выбора элемента меню используйте клавиши указателя ▲▼. Нажмите клавишу ► или SELECT для доступа к элементам подменю. (Выбранный элемент подсвечивается оранжевым цветом.)
- 3 Используйте клавиши указателя ▲▼ для выбора нужного элемента подменю и нажмите клавишу SELECT для перехода к этому элементу.
- 4 Используйте клавиши ▲▼◀▶ для настройки значения и переключения между параметрами, затем нажмите SELECT для активации настройки и возврата в подменю.
- 5 Нажмите клавишу ◀ для возврата в главное меню. Нажмите клавишу MENU для выхода из экранного меню.

### Панель управления

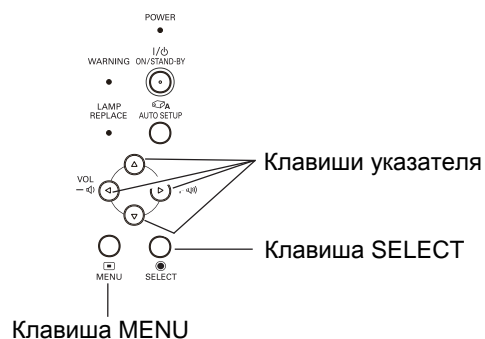

### Пульт дистанционного управления

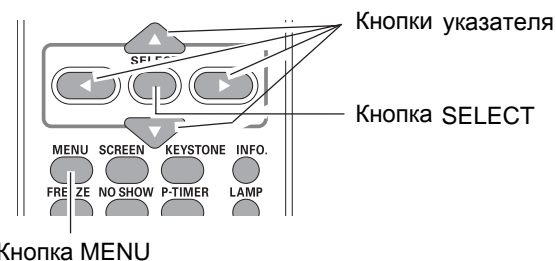

### Экранное меню

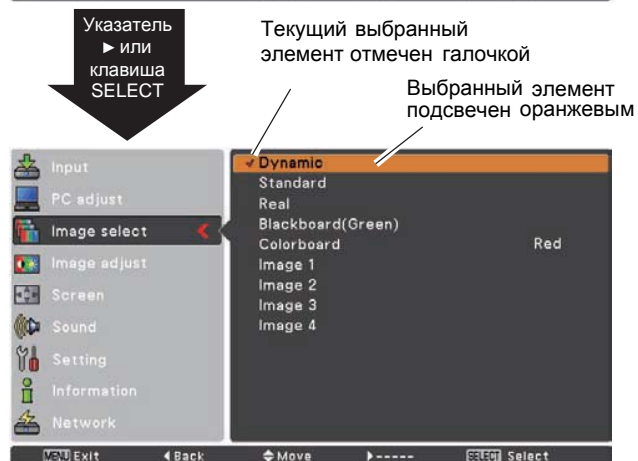
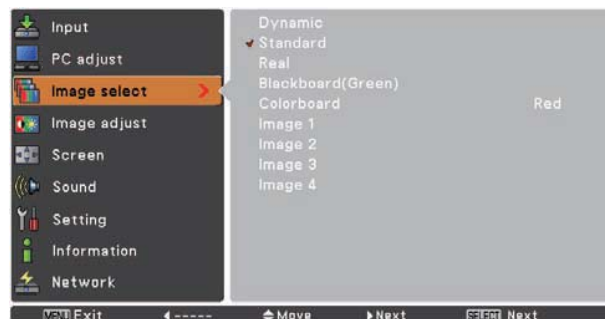

## Блок меню

Для получения подробного описания функций смотрите раздел «Дерево меню» на стр. 67–68.

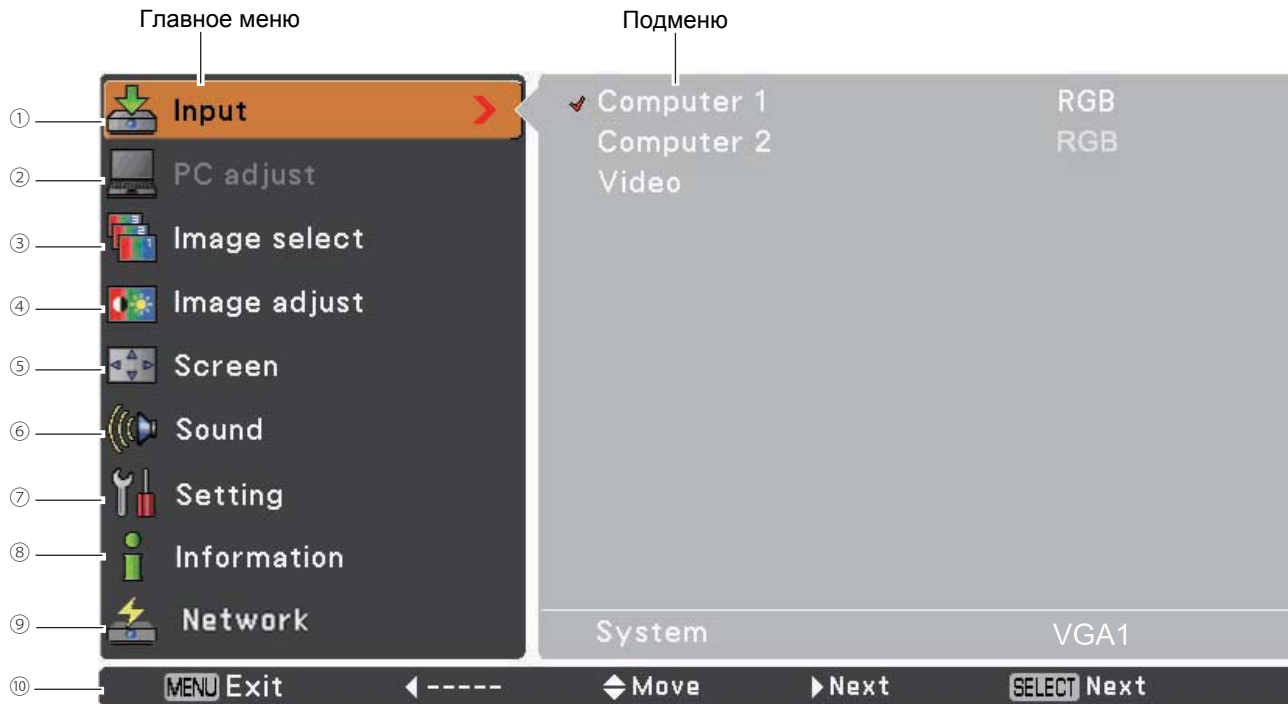

### 1. Вход

Используется для выбора входа из **Компьютер 1**, **Компьютер 2** или **Видео** (см. стр. 27, 36-37).

### 2. Настройка компьютера

Регулировка параметров **Auto PC adj.** (Автоматическая настройка ПК), **Fine sync** (Синхронизация), **Total dots** (Количество точек), **Horizontal** (Положение по горизонтали), **Vertical** (Положение по вертикали), **Clamp** (Фиксировать), **Display area H** (Размер дисплея по горизонтали) и **Display area V** (Размер дисплея по вертикали) для настройки соответствия параметров входного сигнала ПК (см. стр. 29-31).

### 3. Выбор режима изображения

Для сигнала с компьютера: используется для выбора режима изображения **Dynamic** (Динамическое), **Standard** (Стандартное), **Real** (Реальное), **Blackboard** (Школьная доска (зеленая)), **Colorboard** (Цветная доска) и **Image 1-4** (Изображение 1-4) (стр. 32).

Для видеосигнала: используется для выбора режима изображения **Dynamic** (Динамическое), **Standard** (Стандартное), **Cinema** (Кино), **Blackboard** (Школьная доска (зеленая)), **Colorboard** (Цветная доска) и **Image 1-4** (Изображение 1-4) (стр. 39).

### 4. Настройка изображения

Для сигнала с компьютера: используется для регулировки параметров изображения **Contrast** (Контрастность), **Brightness** (Яркость), **Color temp.** (Цветовая температура), **White balance (R/G/B)** (Баланс белого (К/З/С)), **Sharpness** (Резкость) и **Gamma** (Гамма) (стр. 33-34).

Для видеосигнала: используется для регулировки параметров **Contrast** (Контрастность), **Brightness** (Яркость), **Color** (Цветность), **Tint** (Оттенки), **Color temp.** (Цветовая температура), **White balance (R/G/B)** (Баланс белого (К/З/С)), **Sharpness** (Резкость), **Gamma** (Гамма), **Noise reduction** (Уменьшение шумов) и **Progressive** (Прогрессивный) (см. стр. 40-41).

### 5. Экран

Для сигнала с компьютера: используется для установки размера изображения **Normal** (Нормальное), **True** (Истинное), **Wide** (Широкоформатное), **Full** (Полноэкранное), **Custom** (Пользовательское) и **Digital zoom +/-** (Цифровое увеличение +/-) (стр. 34-35).

Для видеосигнала: используется для установки размера изображения **Normal** (Нормальное), **Wide** (Широкоформатное) и **Custom** (Пользовательское) (стр. 42).

### 6. Звук

Настройка громкости или отключения звука (см. стр. 24).

### 7. Настройки

Настройка конфигурации проектора (см. стр. 43-56).

### 8. Информация

Отображение информации о входных источниках: **Input** (Вход), **H-sync freq.** (Горизонтальная частота синхронизации), **V-sync freq.** (Вертикальная частота синхронизации), **Screen** (Экран), **Language** (Язык), **Lamp Status** (Состояние лампы), **Lamp counter** (Счетчик лампы), **Power management** (Управление электропитанием), **Key lock** (Блокировка клавиш), **PIN code lock** (Блокировка PIN-кодом) и **Remote control** (Дистанционное управление) (см. стр. 57).

### 9. Сеть

Смотрите руководство пользователя «Сетевая настройка и эксплуатация».

### 10. Руководство

Отображение основных функций клавиш.

## Настройка масштаба и фокуса

Вращайте кольцо масштабирования для увеличения и уменьшения изображения.

Вращайте кольцо фокусировки для настройки фокуса изображения.

### Функция автоматической настройки

Функция автоматической настройки позволяет автоматически выполнить настройку проектора (включая поиск входного сигнала, автоматическую настройку ПК и автоматическую коррекцию трапецеидальных искажений) одним нажатием клавиши AUTO SETUP на панели управления или кнопки AUTO SET на пульте ДУ. См. настройки функции на стр. 44.

#### ✓ Примечание:

- Автоматическая настройка трапецеидальных искажений корректирует только вертикальные искажения, горизонтальные искажения остаются без изменений.
- Автоматическая настройка трапецеидальных искажений не работает, если в меню Настройки для функции Потолок установлено значение On (Вкл.) (см. стр. 49)
- При использовании функции Автоматическая настройка не гарантируется получение изображения без искажений. Если не получается откорректировать искажения с помощью клавиши AUTO SETUP или кнопки AUTO SET, то выполните настройки с помощью кнопок KEYSTONE на пульте дистанционного управления или выбрав Keystone (Искажения) в меню настройки (стр. 45).
- Синхронизация, количество точек, вертикальное и горизонтальное положение изображения не могут быть полностью настроены с помощью функции Автоматическая настройка компьютера. Если изображение отображается неправильно, требуется произвести ручную настройку (стр. 30-31).

## Коррекция трапецеидальных искажений

Если проецируемое изображение имеет трапецеидальные искажения после нажатия кнопки AUTO SETUP на панели управления или кнопки AUTO SET на пульте ДУ, необходимо откорректировать изображение вручную: нажмите кнопку KEYSTONE на панели управления или на пульте ДУ. Отобразится диалог коррекции трапецеидальных искажений. Используйте кнопки ▲▼ для проведения настройки. Значения параметров можно сохранить (стр. 45).

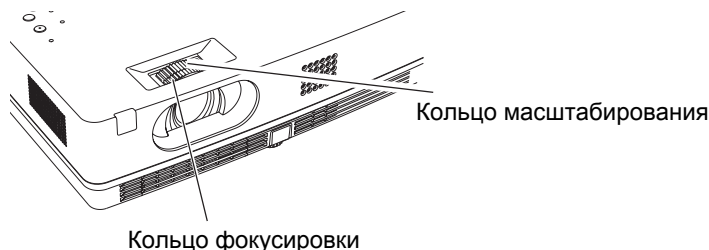
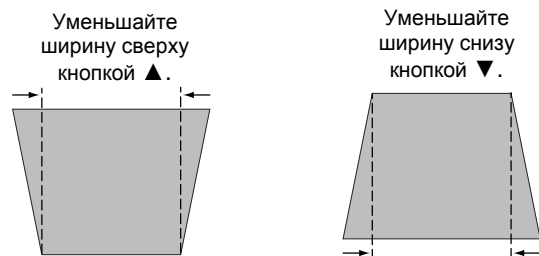

### Панель управления

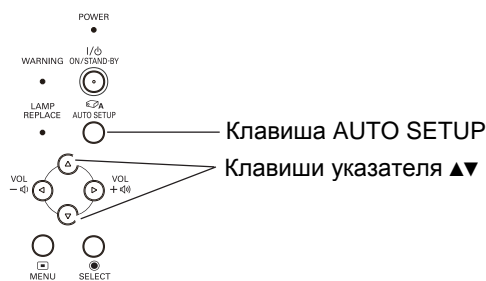

### Пульт дистанционного управления

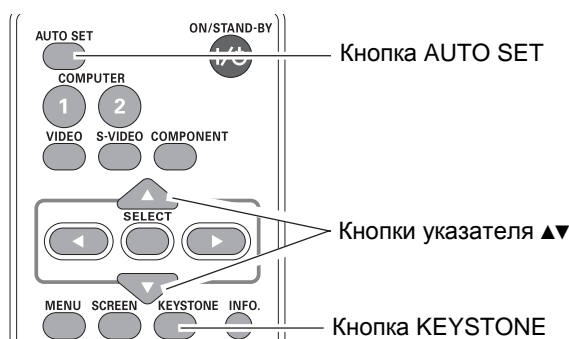

- Белые стрелки обозначают, что коррекция не производилась.
- Красная стрелка указывает направление коррекции.
- Стрелка исчезает при достижении максимального исправления.
- При повторном нажатии кнопки KEYSTONE на пульте ДУ во время отображения диалогового окна данного режима, регулировка трапецеидальных искажений будет прервана.
- Диапазон регулировки может быть ограничен в зависимости от входного сигнала.

## Звуковые настройки

### Прямое управление

#### Громкость

Нажмите клавиши VOLUME +/- на панели управления проектора или кнопки на пульте дистанционного управления для регулирования громкости звука. Диалоговое окно звука отображается на протяжении нескольких секунд.

#### Отключение звука (Mute)

Нажмите кнопку MUTE на пульте дистанционного управления для отключения звука. Включите звук повторно, нажав кнопку MUTE или используя кнопки VOLUME +/- . Функция Mute (Отключение звука) также влияет на гнездо АУДИО ВЫХОД.

### Управление через меню

- 1 Нажмите кнопку меню для отображения экранного меню. Используя кнопки указателя ▼▲, выберите Sound (Звук). Нажмите кнопку ► или SELECT для перехода к подменю.
- 2 Используя кнопки указателя ▼▲, выберите нужное подменю и нажмите кнопку SELECT для перехода к выбранному элементу.

#### Volume (Громкость)

Нажимайте кнопку указателя ▲ для увеличения громкости звука; нажимайте кнопку указателя ▼ для уменьшения громкости звука.

#### MUTE (Отключение звука)

Используйте клавишу SELECT для выбора режим On(Вкл.)/Off(Выкл.). Если звук выключен, то отображается On(Вкл.). Нажмите кнопки VOLUME +/- для включения звука.

### Панель управления



### Пульт дистанционного управления

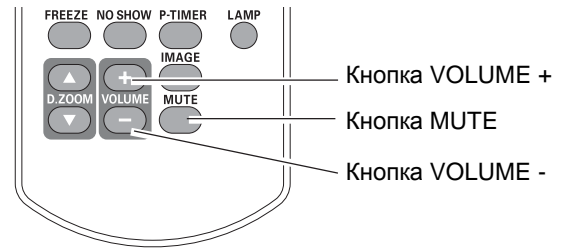

### Диалоговое окно громкости

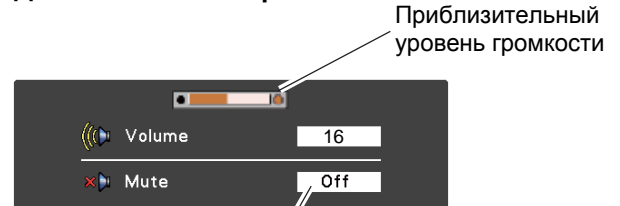

Для включения/выключения звука нажмите кнопку MUTE. Окно исчезнет через 4 секунды.

### Меню звука

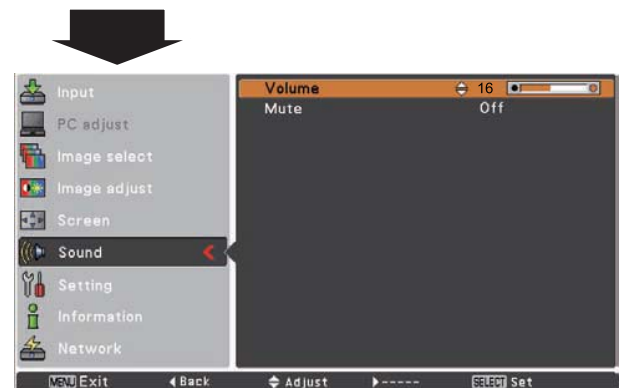



## Управление пультом дистанционного управления

Для некоторых часто используемых функций рекомендуется использовать пульт дистанционного управления. Простое нажатие на одну из клавиш позволяет выполнять действия без необходимости вызова экранного меню.

### Кнопка **COMPUTER 1/2**, **VIDEO**, **S-Video** и **COMPONENT**

Нажмите кнопку **COMPUTER 1/2**, **VIDEO**, **S-Video** или **COMPONENT** на пульте дистанционного управления для выбора источника сигнала. Для получения более подробной информации смотрите страницы 27, 36-37.

### Кнопка **FREEZE (Стоп-кадр)**

Нажмите клавишу **FREEZE** на пульте дистанционного управления для фиксации изображения на экране. Чтобы отменить функцию фиксации изображения, снова нажмите клавишу **FREEZE** или же нажмите любую другую клавишу.

### Кнопка **INFO. (Информация)**

Отображение информации о входном источнике: входы, частота горизонтальной и вертикальной синхронизации, экран, язык, статус лампы, счетчик лампы, управление электропитанием, блокировка клавиш, блокировка PIN-кодом и дистанционное управление (стр. 57).

### Кнопки **D.ZOOM (Цифровое масштабирование)**

Нажмите клавиши **D.ZOOM** на пульте дистанционного управления для увеличения и уменьшения изображений. Для получения более подробной информации см. стр. 35.

### Кнопка **LAMP (Лампа)**

Нажмите клавишу **LAMP** на пульте дистанционного управления для выбора режима работы лампы и изменения яркости экрана.



High (Высокая)

Более высокая яркость, чем в нормальном режиме.



Normal (Нормальная)

Нормальная яркость.



Eco (Эко)

Слабая яркость, снижение потребления энергии и увеличение срока службы лампы.

## Пульт дистанционного управления

Кнопка  
**COMPUTER 1/2**

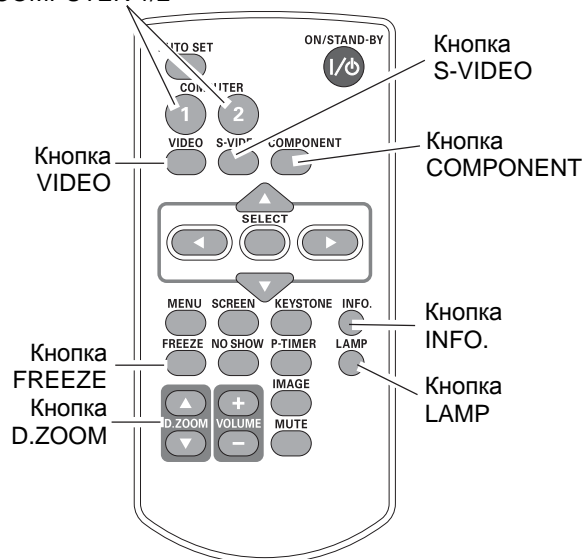

### ✓ **Примечание:**

- Описание работы остальных клавиш смотрите на следующей странице.

## Основные операции

### Клавиша NO SHOW (Выключить изображение)

Нажмите клавишу NO SHOW на пульте дистанционного управления для выключения изображения. Чтобы вернуться в обычный режим, снова нажмите клавишу NO SHOW или любую другую клавишу. Экран будет переключаться при каждом нажатии на клавишу NO SHOW, как показано далее:

Темный экран => Нормальное изображение => Темный экран => Нормальное изображение => ...

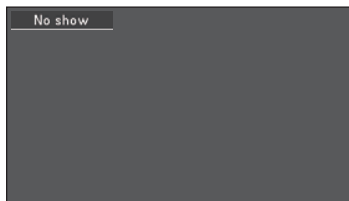

Окно "No show" исчезнет через 4 секунды.

### Клавиша P-TIMER (ПИ-таймер)

Нажмите клавишу P-TIMER на пульте дистанционного управления. На экране отобразится экран "00 : 00" и таймер начнет отсчитывать время (00:00 ~ 59:59). Чтобы остановить таймер нажмите клавишу P-TIMER. Нажмите клавишу P-TIMER снова, и экран таймера закроется.



Окно P-TIMER

### Клавиша IMAGE (Изображение)

Нажмите клавишу IMAGE на пульте дистанционного управления для выбора режима изображения на экране. Для получения более подробной информации смотрите страницы 32, 39.

### Клавиша SCREEN (Экран)

Выбор размера экрана (см. стр. 34-35, 42).

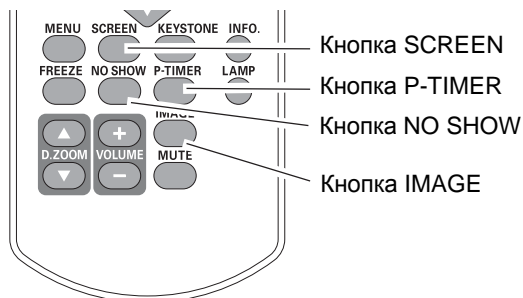

#### ✓ Примечание:

- Описание работы остальных клавиш смотрите на предыдущей странице.

# Вход компьютера

## Выбор входного сигнала (RGB: Компьютер 1 / Компьютер 2)

### Прямое управление

С помощью клавиши INPUT на панели управления или кнопки COMPUTER 1 выберите Computer 1 (RGB) (Компьютер 1 (RGB)) или Computer 2 (RGB) (Компьютер 2 (RGB)).

Перед использованием клавиш INPUT с помощью меню выберите правильный источник входного сигнала (см. ниже).

### Пульт дистанционного управления

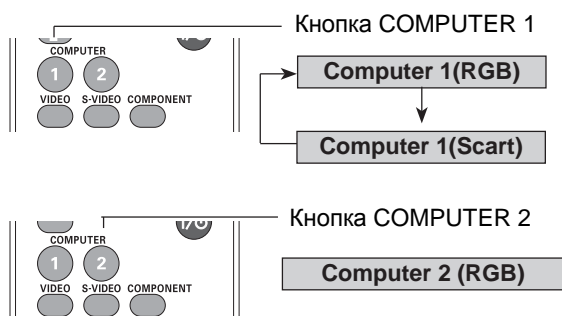

### Управление с помощью меню

- 1 Нажмите кнопку MENU для вызова экранного меню. Используя кнопки указателя ▲▼, выберите Input (Вход) и нажмите клавишу ► или SELECT.
- 2 С помощью кнопок указателя ▲▼ выберите Computer 1 (Компьютер 1).
- 3 При отображении на экране меню входов для Computer 1 (Компьютер 1) с помощью кнопок указателя ▲▼ переместите указатель на RGB и нажмите кнопку SELECT.

### Меню Входы



### ✓ Примечание:

- Если функция поиска входов в функции автоматической настройки установлена в On1 или On2, то входной сигнал ищется автоматически. (см. стр. 44)

## Выбор системы компьютера

Данный проектор с помощью системы мультисканирования и функции автоматической настройки компьютера, автоматически настраивается на различные типы компьютеров, основанных на VGA, SVGA, XGA, SXGA, WXGA или UXGA. Если в качестве источника входного сигнала выбран компьютер, проектор автоматически определит формат входного сигнала и настроится для проецирования изображения без выполнения дополнительных настроек. (Форматы входного сигнала, поддерживаемые данным проектором, показаны на стр. 70.)

Может отображаться одно из следующих сообщений:

- Auto** Проектор не может распознать подключенный сигнал в соответствии с имеющимися системами компьютера. Сообщение Auto (Автоматический режим) отображается на блоке системного меню и для корректного отображения изображений работает функция Auto PC Adjustment (Автоматическая настройка компьютера). Если изображения проецируются некорректно, необходимо выполнить ручную регулировку (стр. 30-31).
- Нет сигнала с компьютера. Проверьте соединение между компьютером и проектором. (Смотрите раздел «Неисправности» на стр. 63.)
- Mode 1** Установленная система настроена вручную через меню настройки компьютера. Данные настройки можно сохранить в режимах **Mode 1-5** (стр. 30-31).
- SVGA 1** Система компьютера выбрана из установленных вариантов в проекторе. Проектор выбрал корректную систему и показал название.

\* **Mode1** и **SVGA1** показаны для примера.

### Установка системы компьютера вручную

Система компьютера можно установить вручную.

- 1** Нажмите кнопку MENU для вызова экранного меню. Используя кнопки указателя ▲▼, выберите Input (Вход) и нажмите клавишу ► или SELECT.
- 2** С помощью кнопок указателя ▲▼ выберите System (Система), затем нажмите клавишу ► или SELECT.
- 3** Используйте кнопки ▲▼ для выбора нужной системы, затем нажмите клавишу SELECT.

### Меню Системы компьютера



Отображается выбранная система компьютера.

### Меню Системы компьютера

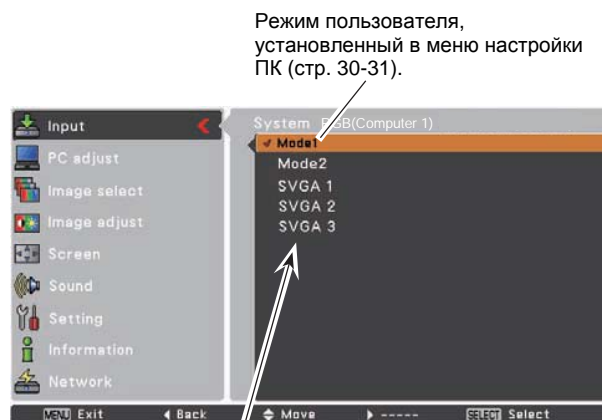

Можно выбрать системы, отображаемые в данном диалоге.

## Автоматическая настройка компьютера

Функция Auto PC adjustment (Автоматическая настройка компьютера) автоматически настраивает параметры **Fine Sync** (Синхронизация), **Total dots** (Количество точек), **Horizontal** (Положение по горизонтали), **Vertical** (Положение по вертикали).

### Управление через меню

#### Auto PC adj.

##### Автоматическая настройка компьютера

- 1 Нажмите кнопку MENU для вызова экранного меню. Используя кнопки указателя ▲▼, выберите PC adjust и нажмите клавишу ► или SELECT.
- 2 С помощью кнопок указателя ▲▼ выберите Auto PC adj. (Автоматическая настройка компьютера) и нажмите кнопку SELECT.

### Сохранение настроенных параметров

Параметры, настроенные с помощью функции Auto PC adj. (Автоматическая настройка компьютера), можно сохранить в памяти проектора. Сохраненные параметры могут быть выбраны в меню Системы компьютера с помощью установки режима 1-5 (см. стр. 28). Смотрите раздел «Сохранение параметров» на странице 31.

#### ✓ Примечание:

- **Fine Sync**. (Синхронизация), **Total dots** (Количество точек), **Horizontal position** (Положение по горизонтали) и **Vertical position** (Положение по вертикали) не могут быть полностью настроены с помощью функции Auto PC adj. (Автоматическая настройка компьютера). Если изображение отображается неправильно, требуется произвести ручную настройку (стр. 30-31).
- Автоматическая настройка компьютера не выполняется, если в меню Системы компьютера выбраны следующие системы **480i**, **575i**, **480p**, **575p**, **720p**, **1035i** или **1080i** (стр. 28).

### Меню Настройки компьютера



Используя кнопки указателя ▲▼, выберите PC adjust и нажмите клавишу SELECT.

Во время настройки отображается Please wait... (Пожалуйста, подождите...).

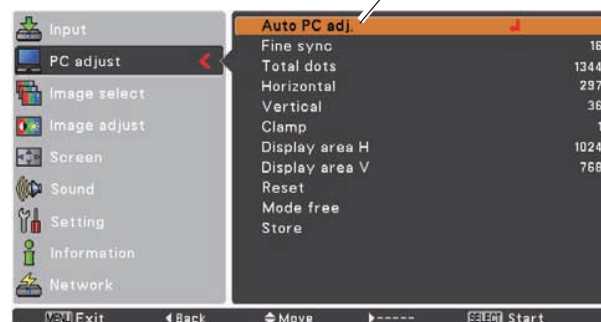

## Ручная настройка компьютера

При работе некоторых компьютеров используются специальные форматы сигнала, которые не могут быть настроены системой мультисканирования проектора. Ручная регулировка компьютера позволяет точно настроить некоторые параметры для соответствия таким форматам сигнала. Проектор имеет 5 независимых областей памяти для сохранения параметров, настроенных вручную. Это позволяет сохранять и восстанавливать позднее настройку для определенного компьютера.

- 1 Нажмите кнопку MENU для вызова экранного меню. Используя кнопки указателя ▲▼, выберите PC adjust и нажмите клавишу ► или SELECT.
- 2 С помощью кнопок указателя ▲▼ выберите нужный элемент и нажмите кнопку SELECT для отображения диалогового окна. Используя кнопки указателя ◀▶, настройте значение.

### Fine sync (Синхронизация)

Используя кнопки указателя ◀▶, настройте параметр для уменьшения мерцания изображения на экране (диапазон от 0 до 31).

### Total Dots (Количество точек)

Используя кнопки указателя ◀▶, настройте количество точек по горизонтали для соответствия сигналу изображения с компьютера.

### Horizontal (Положение по горизонтали)

Используя кнопки указателя ◀▶, установите положение изображения по горизонтали.

### Vertical (Положение по вертикали)

Используя кнопки указателя ◀▶, установите положение изображения по вертикали.

### Clamp (Фиксировать)

Используя кнопки указателя ◀▶, настройте уровень фиксации. Если на изображении появляются темные полосы, попробуйте эту настройку.

### Display area H (Размер по горизонтали)

Используя кнопки указателя ◀▶, установите проецируемый размер экрана по горизонтали.

### Display area V (Размер по вертикали)

Используя кнопки указателя ◀▶, установите проецируемый размер экрана по вертикали.

### Меню Настройки компьютера

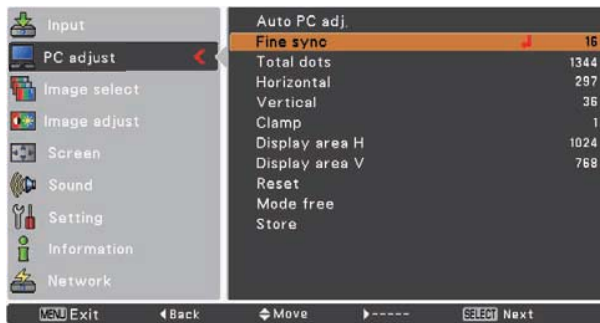
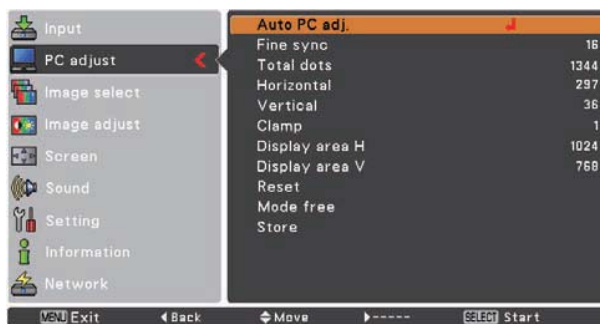

### Reset (Сброс)

Для сброса настроенных параметров выберите RESET и нажмите SELECT. В окне подтверждения выберите Yes (Да), и все настройки сбросятся в начальное состояние.

### Mode free (Очистить)

Для освобождения режима от ранее сохраненных параметров выберите Mode free (Очистить) и нажмите ► или SELECT. Выделите Mode (Режим), который хотите очистить, и нажмите SELECT.

### Store (Сохранить)

Для сохранения настроенных параметров выберите Store (Сохранить) и нажмите ► или SELECT. Выделите режим для сохранения (Mode1~5) и нажмите SELECT.

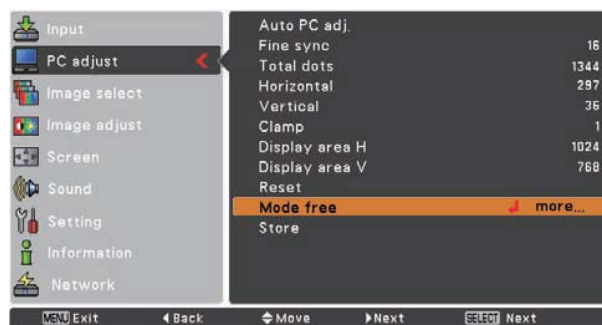

В режиме имеются сохраненные параметры.

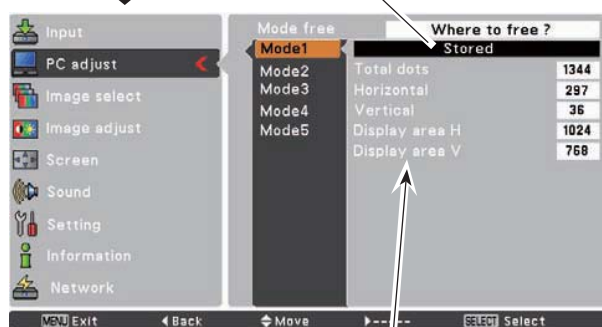

Значения “Количество точек”, “Положение по горизонтали”, “Положение по вертикали”, “Размер по горизонтали”, “Размер по вертикали”

### Сохранить

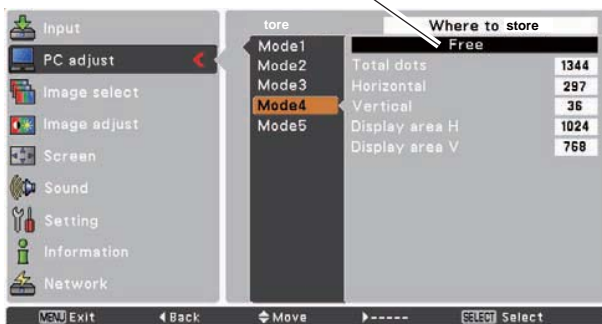

Нажмите клавишу MENU, чтобы закрыть диалоговое окно.

Нажмите клавишу SELECT, чтобы сохранить настроенные параметры.

### ✓Примечание:

- Размеры экрана по диагонали и вертикали нельзя настроить, если в меню Системы компьютера выбраны следующие варианты: **480i**, **575i**, **480p**, **575p**, **720p**, **1035i** или **1080i** (см. стр. 28).
- Меню PC adjust. (Настройки компьютера) доступно, только при подаче сигнала с компьютера.

## Выбор режима изображения

### Прямое управление

С помощью кнопки IMAGE на пульте дистанционного управления выберите требуемый режим изображения Dynamic (Динамический), Standard (Стандартный), Real (Реальный), Blackboard (Green) (Школьная доска (Зеленый)), Colorboard (Цветная доска), Image 1~4 (Изображение 1-4).

### Управление с помощью меню

- 1 Нажмите кнопку MENU для вызова экранного меню. Используя кнопки указателя ▲▼, выберите Image select и нажмите клавишу ► или SELECT.
- 2 С помощью кнопок указателя ▲▼ выберите нужный элемент и нажмите кнопку SELECT.

### Dynamic (Динамичный)

Для просмотра изображения в ярко освещенной комнате.

### Standard (Стандартный)

Нормальный режим работы для проектора.

### Real (Реальный)

Режим изображения с улучшенной передачей полутонов для графики.

### Blackboard (Green) (Школьная доска (Зеленый))

Режим для изображения, проецируемого на школьную доску. Данный режим помогает улучшить изображение, отображаемое на школьной доске. Этот режим особенно эффективен для досок зеленого цвета, для досок черного цвета эффективность режима не так высока.

### Colorboard (Цветная доска)

При проецировании изображения на окрашенную поверхность можно указать один из предлагаемых четырех цветов поверхности, чтобы добиться того же качества изображения, что и при проецировании на белую стену.

### Image 1~4 (Изображение 1-4)

Пользовательские настройки изображения вводятся с помощью меню настройки изображения (см. стр. 33-34). Память настроек изображений предоставляется в каждом входном сигнале компьютера, компонентном или видеосигнале.

## Пульт дистанционного управления

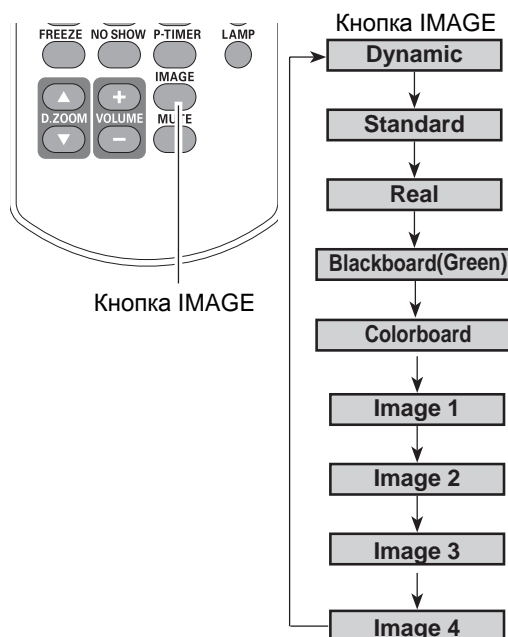

## Меню выбора изображения





## Настройка изображения

- 1 Нажмите кнопку MENU для вызова экранного меню. Используя кнопки указателя ▲▼, выберите Image adjust и нажмите клавишу ► или SELECT.
- 2 С помощью кнопок указателя ▲▼ выберите нужный элемент и нажмите кнопку SELECT для отображения окна настройки. Используйте кнопки ◀ ▶ для настройки значения.

### Contrast (Контрастность)

Нажмите кнопку указателя ◀ для уменьшения контрастности или кнопку указателя ▶ для увеличения контрастности (0....63).

### Brightness (Яркость)

Нажмите кнопку указателя ◀ для уменьшения яркости или кнопку указателя ▶ для увеличения яркости (0....63).

### Color temp. (Цветовая температура)

Используя кнопки указателя ◀▶, выберите желаемый уровень цветовой температуры (High, Mid, Low, или XLow).

### White balance (Red) (Баланс белого (Красный))

Нажмите кнопку указателя ◀, чтобы сделать красный тон светлее; нажмите кнопку указателя ▶, чтобы сделать красный тон глубже (0....63).

### White balance (Green) (Баланс белого (Зеленый))

Нажмите кнопку указателя ◀, чтобы сделать зеленый тон светлее; нажмите кнопку указателя ▶, чтобы сделать зеленый тон глубже (0....63).

### White balance (Blue) (Баланс белого (Синий))

Нажмите кнопку указателя ◀, чтобы сделать синий тон светлее; нажмите кнопку указателя ▶, чтобы сделать синий тон глубже (0....63).

### Sharpness (Резкость)

Нажмите кнопку указателя ◀ для уменьшения резкости изображения или кнопку указателя ▶ для увеличения резкости изображения (0....15).

### Gamma (Гамма)

Используя кнопки указателя ◀▶, настройте значение гаммы для обеспечения лучшего баланса контраста(0...15).

### Reset (Сброс)

Для сброса настроенных параметров выберите RESET и нажмите SELECT, после в выпадающем окне выберите Yes (Да), и все настройки сбросятся в начальное состояние.

## Меню настройки изображения

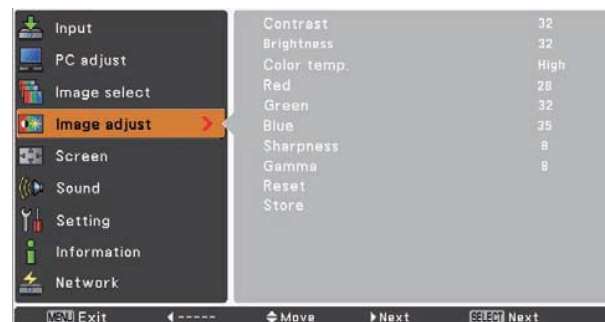

Выбранный режим изображения

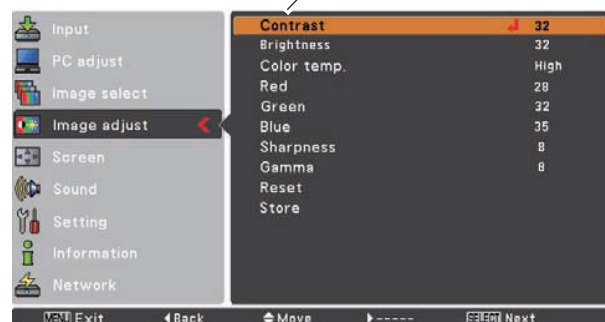

Используйте кнопки указателя ◀▶ для настройки параметра



### ✓ Примечание:

- При изменении баланса белого (Красного), (Синего) или (Зеленого), значение Color temp. (Цветовая температура) меняется на User (Пользователь).
- При установке Blackboard (Green) (Школьная доска (Зеленый)) или Colorboard (Цветная доска) значение параметра Color temp. (Цветовая температура) меняется на Blackboard или Colorboard.

### Store (Сохранить)

Для сохранения настроенных параметров выберите Store (Сохранить) и нажмите SELECT. Используя кнопки указателя ▲▼, выберите один из пунктов Image1-4 и нажмите кнопку SELECT. В выпадающем окне выберите Yes (Да). Сохраненные настройки можно применить, выбрав Image1-4 в меню Режим изображения (стр. 32).

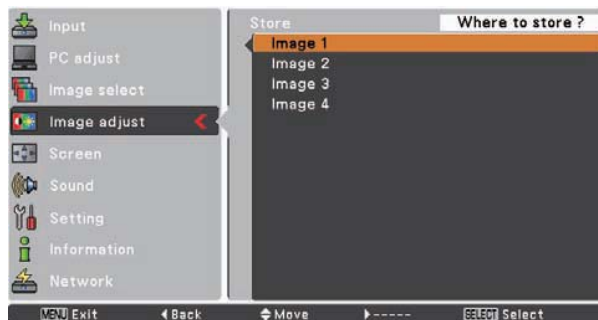

В окне подтверждения выберите Yes (Да)

### Изменение размеров экрана

Проектор имеет функцию изменения размеров экрана, позволяющую настраивать размеры изображения.

- 1 Нажмите кнопку MENU для вызова экранного меню. Используя кнопки указателя ▲▼, выберите Screen и нажмите клавишу ► или SELECT.
- 2 С помощью кнопок указателя ▲▼ выберите нужный элемент и нажмите кнопку SELECT.

### Меню экрана

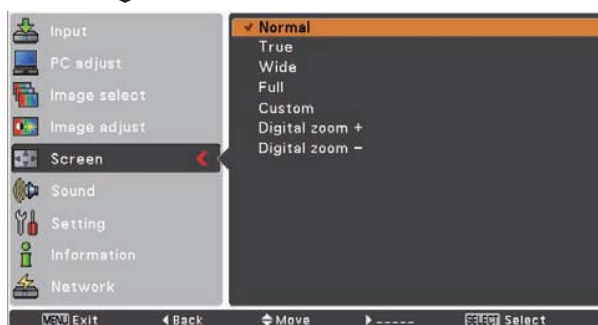
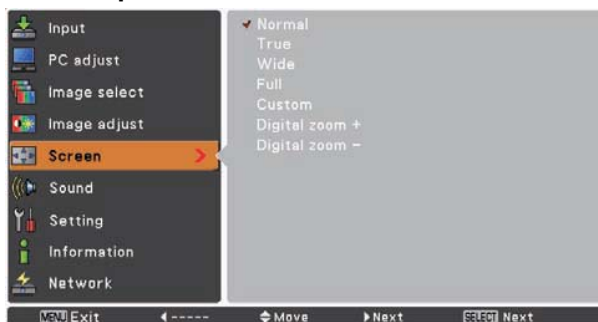

### Normal (Нормальный)

Обеспечивает размер изображения по размеру экрана.

### True (Истинный)

Изображение исходного размера. Если исходный размер изображения больше размера экрана (1024 x 768), проектор автоматически переключается в режим панорамирования. Перемещайте изображение с помощью клавиш-указателей ◀▶▲▼. При настройке стрелки становятся красными. При достижении предела корректировки стрелки исчезнут.

### Wide (Широкоформатный)

Предназначен для проецирования широкоформатного изображения (16:9) с помощью растягивания изображения по ширине. Функция может использоваться для предоставления сжатого видео сигнала при форматном соотношении 16:9.

### Full (Полноэкранный)

Режим предназначен для проецирования полноэкранных изображений.

#### ✓ Примечание:

- В экранном меню доступны только Normal (Нормальный) и Custom (Пользовательский), режим Wide (Широкоформатный) отключен и отображается серым, если выбраны следующие системы компьютера: 720p (HDTV), 1035i (HDTV) или 1080i (HDTV) (стр. 28).
- Проектор не проецирует изображения с разрешением более чем 1600x1200. Перед подключением компьютера к проектору уменьшите разрешение компьютера, если оно больше указанного.
- В начальном режиме изображение, отличное от разрешения 1024x768, изменяется для достижения максимального соответствия размерам экрана.
- Режимы True (Истинный), Full (Полноэкранный) и Digital zoom +/- (Цифровое масштабирование) недоступны, если выбраны следующие системы компьютера: 480i, 575i, 480p или 575p (стр. 28).

### Custom (Пользовательский)

Используйте эту функцию, чтобы задать размеры и положение экрана вручную. Нажмите кнопку указателя SELECT на Custom, на экране отобразится окно настройки. Используйте клавиши ▲▼ для выбора нужного элемента.

### Scale H/V (Размер по горизонтали/вертикали)

Настройте размер экрана по горизонтали и вертикали.

### H&V (Пропорция)

При выборе On (Вкл.) форматное соотношение сохраняется фиксированным. Изменяйте размер по вертикали или по горизонтали, размер экрана будет автоматически изменяться для сохранения пропорции.

### Position H/V (Положение по вертикали/горизонтали)

Настройте положение экрана по горизонтали и вертикали.

### Common (Сохранить)

Сохраните настройки для всех источников сигнала. Нажмите SELECT на пункте Common и подтвердите, выбрав Yes (Да) в выпадающем окне. Если выбрана функция Custom (Пользовательский), то к экрану применяются сохраненные настройки.

### Reset (Сбросить)

Для сброса настроенных параметров выберите Reset (Сбросить) и нажмите SELECT, затем в выпадающем окне выберите Yes (Да), и все настройки сбросятся в начальное состояние.

### Увеличение и уменьшение изображения

#### Digital zoom + (Цифровое увеличение)

При выборе Digital zoom+ экранное меню закрывается и отображается сообщение "D.zoom+". Нажмите клавишу SELECT для увеличения размера изображения. Используйте клавиши указателя ▼▲▶◀ для панорамирования изображения. Функция панорамирования работает, только если размер изображения больше размера экрана. Проецируемое изображение также можно увеличить с помощью нажатия клавиши D.ZOOM▲ или SELECT на пульте дистанционного управления.

#### Digital zoom - (Цифровое уменьшение)

При выборе Digital zoom- экранное меню закрывается и отображается сообщение "D.zoom-". Нажмите клавишу SELECT для сжатия изображения. Проецируемое изображение также можно сжать с помощью нажатия клавиши D.ZOOM▼ или SELECT на пульте дистанционного управления.

Для выхода из режима D.zoom+/-, нажмите любую кнопку кроме SELECT и D.ZOOM▲▼.

Для возвращения к первоначальным размерам экрана установите размер экрана в меню настройки или выберите снова источник сигнала в меню входов (см. стр. 27), или настройте размер экрана с помощью кнопок D.ZOOM▲▼

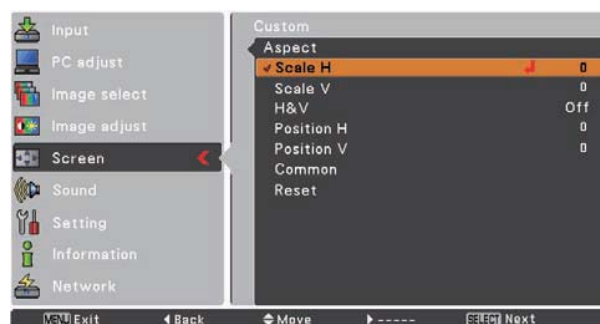

#### ✓ Примечание:

- Если нет входного сигнала, автоматический размер настройки экрана устанавливаются в Normal (Нормальный) и диалоговое окно Aspect (Вид) становится недоступным.
- Диапазон изменения размеров по горизонтали и вертикали ограничен в соответствии с входным сигналом.

### Пульт дистанционного управления

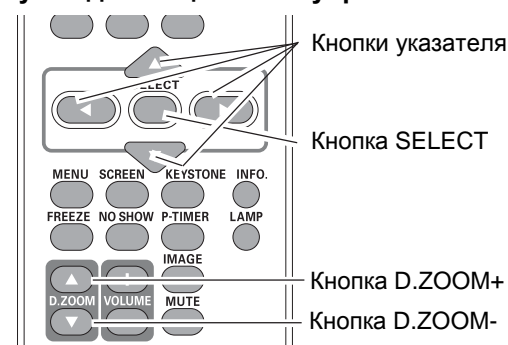

#### ✓ Примечание:

- Минимальный коэффициент сжатия может быть ограничен в зависимости от входного сигнала или если работает функция коррективы трапецеидальных искажений.
- Функции True (Истинный), Full (Полноэкранный) и Digital zoom +/- (Цифровое масштабирование +/-) недоступны, если выбраны следующие системы компьютера: 480i, 575i, 480p или 575p (стр. 28).
- Цифровое масштабирование недоступно при режиме изображения True (Истинный) или Full (Полноэкранный).
- При выборе режима Custom (Пользовательский) цифровое масштабирование недоступно.

# Вход видеосигнала

## Выбор входного сигнала (Видео, S-video)

### Прямое управление

С помощью кнопки INPUT на панели управления или с помощью кнопки VIDEO на пульте ДУ выберите Video или S-Video.

Перед использованием кнопки INPUT необходимо выбрать правильный источник сигнала с помощью меню.

### Пульт дистанционного управления

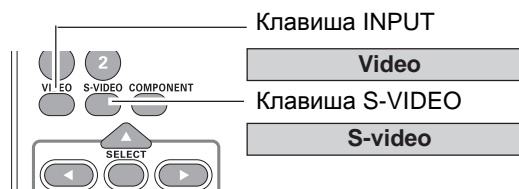

### Управление с помощью меню

- 1 Нажмите кнопку MENU для вызова экранного меню. Используя кнопки указателя ▲▼, выберите Input и нажмите клавишу ► или SELECT.
- 2 С помощью кнопок указателя ▲▼ выберите Video (Видео) или S-Video и нажмите кнопку SELECT.

#### ИЛИ

- 3 С помощью кнопок указателя ▲▼ выберите Computer 1 (Компьютер 1) и нажмите кнопку ► для перехода в подменю. Используя кнопки указателя ▲▼, выберите S-Video и нажмите клавишу ► или SELECT.

**Video** При подключении сигнала к видеовходу выберите Video (Видео).

**S-video** При подключении сигнала к входу S-VIDEO выберите S-Video.

### Меню Входы

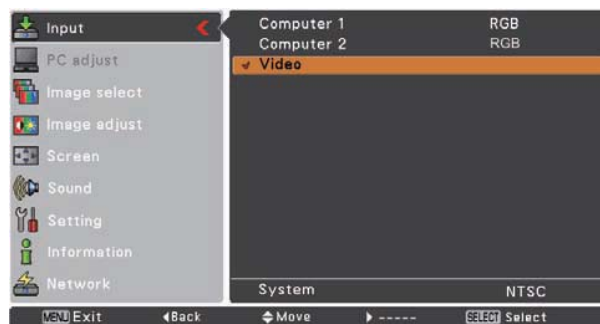

#### ИЛИ

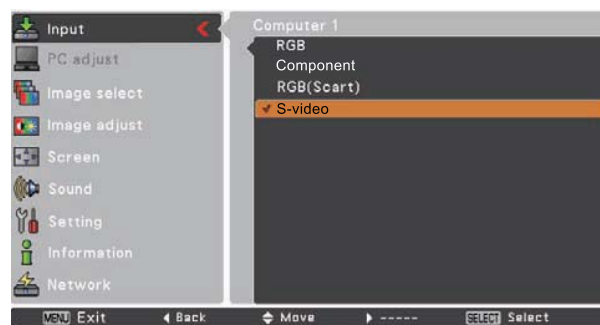
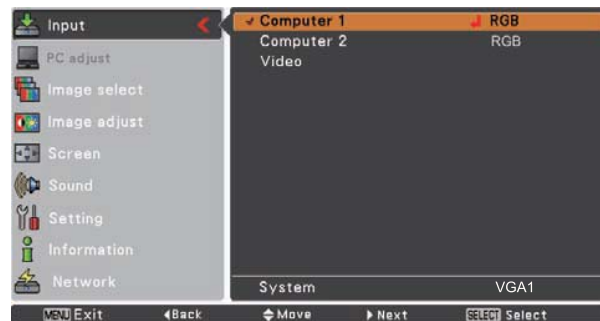

#### ✓ Примечание:

- Если функция поиска входов установлена в On1 или On2 в функции автоматической настройки, то поиск входного сигнала производится автоматически (см. стр. 44).

## Выбор входного сигнала (Компонентный, RGB Scart 21 контакт)

### Прямое управление

Для выбора Computer 1 (Component) (Компьютер 1 (Компонентный)) или Computer 1 (Scart) (Компьютер 1 (Scart)) нажмите кнопку COMPUTER 1 или COMPONENT на пульте ДУ.

Перед нажатием этих кнопок выберите входной источник с помощью меню, как описано ниже.

### Пульт дистанционного управления

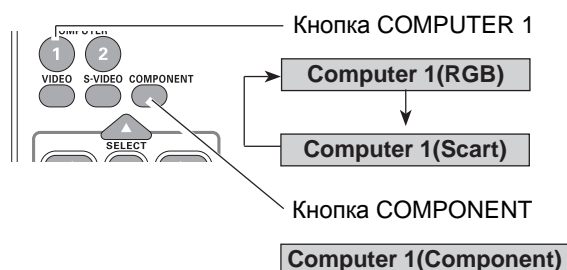

### Управление с помощью меню

- 1 Нажмите кнопку MENU для вызова экранного меню. Используя кнопки указателя ▲▼, выберите Input и нажмите клавишу ► или SELECT.
- 2 С помощью кнопок указателя ▲▼ выберите Computer 1 (Компьютер 1) и нажмите клавишу ► или SELECT.
- 3 С помощью кнопок указателя ▲▼ выберите Component (Компонентный) или RGB (Scart) и нажмите кнопку SELECT.

#### Component

При подаче сигнала с видеоборудования на разъем ВХОД КОМПЬЮТЕРА 1 / ВХОД S-VIDEO / КОМПОНЕНТНЫЙ ВХОД с помощью кабеля компонентный-VGA (в комплект не входит) выберите Component (Компонентный).

#### RGB (Scart)

При подаче сигнала с видеоборудования на разъем ВХОД КОМПЬЮТЕРА 1 / ВХОД S-VIDEO / КОМПОНЕНТНЫЙ ВХОД с помощью кабеля Scart-VGA выберите RGB (Scart).

#### ✓Примечание:

- Если функция поиска входов установлена в On1 или On2 в функции автоматической настройки, то поиск входного сигнала производится автоматически (см. стр. 44).

### Меню Входы

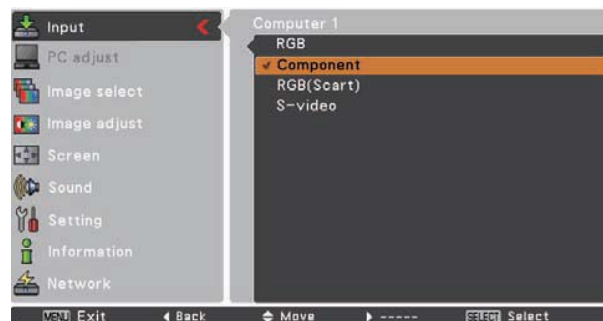
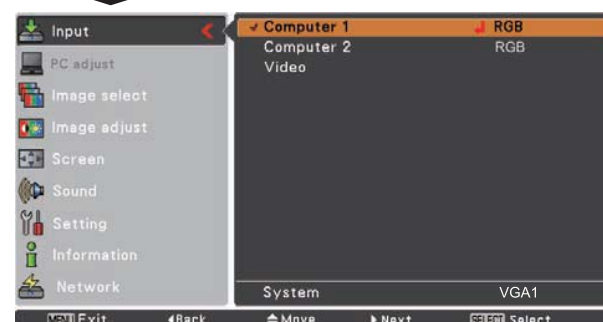

## Выбор системы видео

- 1 Нажмите кнопку MENU для вызова экранного меню. Используя кнопки указателя ▲▼, выберите Input и нажмите клавишу ► или SELECT.
- 2 С помощью кнопок указателя ▲▼ выберите Video (Видео), S-Video или Computer 1 (Компонентный)
- 3 С помощью кнопок указателя ▲▼ выберите System (Система) и нажмите клавишу ► или SELECT. Используйте клавиши указателя ▲▼ для выбора нужной системы, затем нажмите SELECT.

### Видео или S-Video

#### Auto

Проектор автоматически определяет систему видеосигнала и настраивается на оптимальный режим работы. Если выбрана видеосистема PAL-M или PAL-N, то выберите систему вручную.

#### PAL/SECAM/NTSC/NTSC4.43/PAL-M/PAL-N

Если проектор неправильно отображает видеоизображение, выберите вручную правильный формат изображения из предложенных вариантов: PAL, SECAM, NTSC, NTSC4.43, PAL-M или PAL-N.

### Компонентный

#### Auto

Проектор автоматически определяет систему видеосигнала и настраивается на оптимальный режим работы.

#### Форматы компонентного видео сигнала

Если проектор неправильно отображает видеоизображение, выберите нужный видеоформат компонентного сигнала из возможных вариантов: 480i, 575i, 480p, 575p, 720p, 1035i или 1080i.

✓ **Примечание:**

- Меню Системы Аудио/Видео скрыто, если выбран источник сигнала RGB (Scart).

### Меню Системы Аудио/Видео (Видео или S-video)

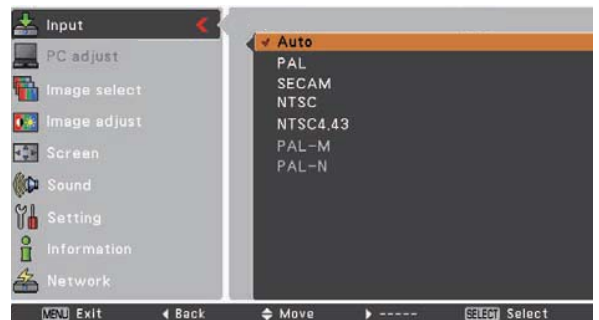
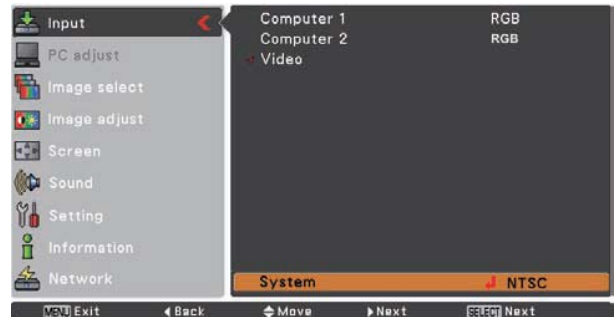

### Меню Системы Аудио/Видео (Компонентный вход)

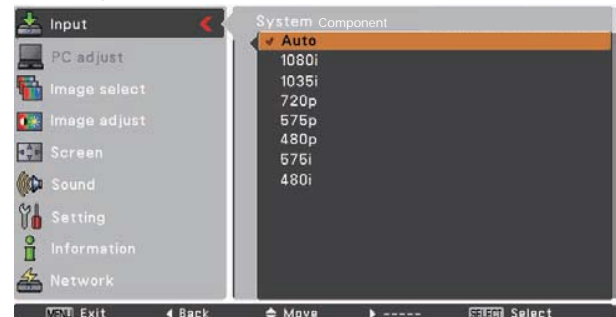
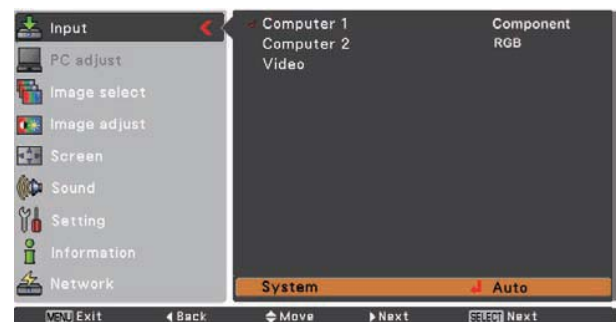

## Выбор режима изображения

### Прямое управление

С помощью кнопки IMAGE на пульте дистанционного управления выберите требуемый режим изображения Dynamic (Динамический), Standard (Стандартный), Cinema (Кино), Blackboard (Green) (Школьная доска (Зеленый)), Colorboard (Цветная доска), Image 1~4 (Изображение 1-4).

### Управление с помощью меню

- 1 Нажмите кнопку MENU для вызова экранного меню. Используя кнопки указателя ▲▼, выберите Image select и нажмите клавишу ► или SELECT.
- 2 С помощью кнопок указателя ▲▼ выберите нужный элемент и нажмите кнопку SELECT.

### Dynamic (Динамичный)

Для просмотра изображения в ярко освещенной комнате.

### Standard (Стандартный)

Нормальный режим работы для проектора.

### Cinema (Кино)

Режим изображения с улучшенной передачей полутонов.

### Blackboard (Green) (Школьная доска (Зеленый))

Режим для изображения, проецируемого на школьную доску. Данный режим помогает улучшить изображение, отображаемое на школьной доске. Этот режим особенно эффективен для досок зеленого цвета, для досок черного цвета эффективность режима не так высока.

### Colorboard (Цветная доска)

При проецировании изображения на окрашенную поверхность выберите один из четырех предложенных цветов поверхности, чтобы добиться наилучшего качества проецируемого цветного изображения с учетом цвета краски.

### Image 1~4 (Изображение 1-4)

Пользовательские настройки изображения вводятся с помощью меню настройки изображения (см. стр. 40-41). Память изображения предоставляется для каждого сигнала - с компьютера, компонентного и видеосигнала.

### Пульт дистанционного управления

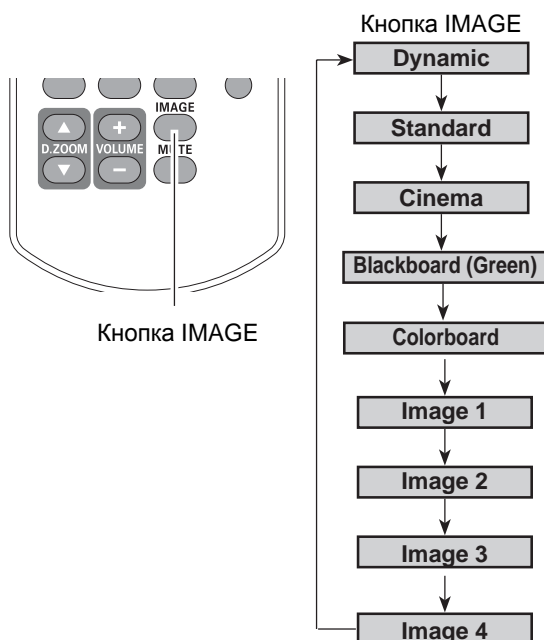

### Меню выбора изображения

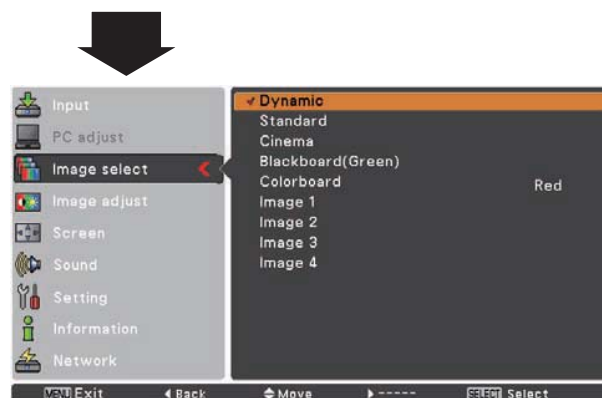

## Настройка изображения

- 1 Нажмите кнопку MENU для вызова экранного меню. Используя кнопки указателя ▲▼, выберите Image adjust и нажмите клавишу ► или SELECT.
- 2 С помощью кнопок указателя ▲▼ выберите нужный элемент и нажмите кнопку SELECT для отображения окна настройки. Используйте кнопки ◀ ▶ для установки значения.

### Contrast (Контрастность)

Нажмите кнопку указателя ◀ для уменьшения контрастности или кнопку указателя ▶ для увеличения контрастности (0...63).

### Brightness (Яркость)

Нажмите кнопку указателя ◀ для уменьшения яркости или кнопку указателя ▶ для увеличения яркости (0...63).

### Color (Цветность)

Нажмите кнопку указателя ◀ для уменьшения интенсивности цвета или кнопку указателя ▶ для увеличения интенсивности цвета (0...63).

### Tint (Оттенки)

Используя кнопки указателя ◀▶, выберите желаемый цветовой баланс (0...63).

### Color temp. (Цветовая температура)

Используя кнопки указателя ◀▶, выберите желаемый уровень цветовой температуры (High, Mid, Low или XLow).

### White balance (Red) (Баланс белого (Красный))

Нажмите кнопку указателя ◀, чтобы сделать красный тон светлее; нажмите кнопку указателя ▶, чтобы сделать красный тон глубже (0...63).

### White balance (Green) (Баланс белого (Зеленый))

Нажмите кнопку указателя ◀, чтобы сделать зеленый тон светлее; нажмите кнопку указателя ▶, чтобы сделать зеленый тон глубже (0...63).

### White balance (Blue) (Баланс белого (Синий))

Нажмите кнопку указателя ◀, чтобы сделать синий тон светлее; нажмите кнопку указателя ▶, чтобы сделать синий тон глубже (0...63).

#### ✓Примечание:

- После настройки параметров White balance Red, Green или Blue (Баланс белого красный, зеленый или синий) значение Color temp. (Цветовая температура) устанавливается в User (Пользовательский).
- Параметр Tint (Оттенки) доступен при выборе видеосистем PAL, SECAM, PAL-M или PAL-N (стр. 38).
- При выборе Blackboard (Green) (Школьная доска (Зеленый)) или Colorboard (Цветная доска) параметр Color temp. (Цветовая температура) устанавливается в Blackboard (Школьная доска) или Colorboard (Цветная доска).

## Меню настройки изображения



Выбранный режим изображения



Используйте кнопки указателя ◀▶ для настройки параметра





**Sharpness (Резкость)**

Нажмите кнопку указателя ◀ для уменьшения резкости изображения или кнопку указателя ▶ для увеличения резкости изображения (0.....15).

**Gamma (Гамма)**

Используя кнопки указателя ◀▶, настройте значение гаммы для обеспечения лучшего баланса контраста(0...15).

**Noise reduction (Уменьшение шумов)**

Для получения более ровного изображения и уменьшения интерференции шумов используйте следующие опции:

Off ..... Выключено  
L1 ..... Слабое сглаживание  
L2..... Сильное сглаживание

**Progressive (Прогрессивный)**

Подключенный видеосигнал может отображаться в прогрессивном режиме. Выберите одну из следующих опций:

Off ..... Выключено  
L1 ..... Для динамичного изображения  
L2..... Для статичного изображения  
Film..... (Фильм) Для просмотра фильма. С данной опцией проектор показывает изображение в соответствии с качеством фильма.

**Reset (Сброс)**

Для сброса настроенных параметров выберите Reset и нажмите клавишу ▶ или SELECT, затем в выпадающем окне выберите Yes (Да), и все настройки сбросятся в начальное состояние.

**Store (Сохранить)**

Для сохранения настроенных параметров выберите Store и нажмите клавишу SELECT. Используя кнопки указателя ▲▼, выберите один из режимов Image1-4 и нажмите кнопку SELECT. В выпадающем окне выберите Yes (Да). Сохраненные настройки можно применить, выбрав Image1-4 в меню Режим изображения (стр. 39).

✓ **Примечание:**

- Режимы Noise reduction (Уменьшение шумов) и Progressive (Прогрессивный) недоступны, если выбрано 480p, 575p, 720p, 1035i или 1080i (стр. 38).

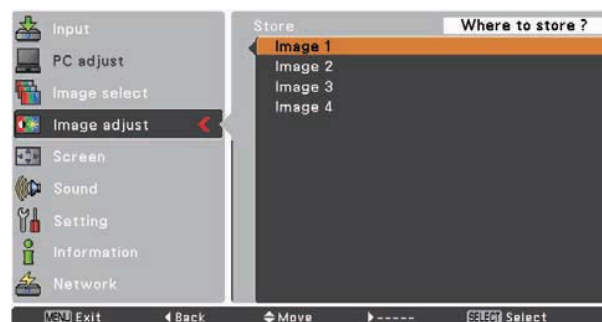
**Меню Store (Сохранить)**

В окне подтверждения выберите Yes (Да)

## Изменение размеров экрана

Проектор имеет функцию изменения размеров экрана, позволяющую настраивать размеры изображения.

- 1 Нажмите кнопку MENU для вызова экранного меню. Используя кнопки указателя ▲▼, выберите Screen и нажмите клавишу ► или SELECT.
- 2 С помощью кнопок указателя ▲▼ выберите нужный элемент и нажмите кнопку SELECT.

### Normal (Нормальный)

Отображение изображения нормального форматного соотношения 4:3.

### Wide (Широкоформатный)

Изображение с форматным соотношением 16:9.

### Custom (Пользовательский)

Используйте эту функцию, чтобы задать размеры и положение экрана вручную.

Нажмите клавишу ► на режиме Custom (Пользовательский), на экране отобразится диалоговое окно режима Custom. Используйте кнопки ▲▼ для настройки значения.

### Scale H/V (Размер по горизонтали/вертикали)

Настройте размер экрана по горизонтали и вертикали.

### H&V (Пропорция)

Для сохранения форматного соотношения выберите в этом пункте On (Вкл.). Изменение размера по вертикали станет недоступным, размер экрана будет автоматически меняться пропорционально изменению горизонтальных размеров.

### Position H/V (Положение по вертикали/горизонтали)

Настройте положение экрана по горизонтали и вертикали.

### Common (Сохранить)

Сохраните настройки для всех источников сигнала. Нажмите SELECT на пункте Common для отображения окна подтверждения. Подтвердите, выбрав Yes (Да) в выпадающем окне. Если выбрана функция Custom (Пользовательский), то к экрану применяются сохраненные настройки.

### Reset (Сбросить)

Для сброса настроенных параметров выберите Reset (Сбросить) и нажмите SELECT, затем в выпадающем окне выберите Yes (Да), и все настройки сбросятся в начальное состояние.

### Меню Экран

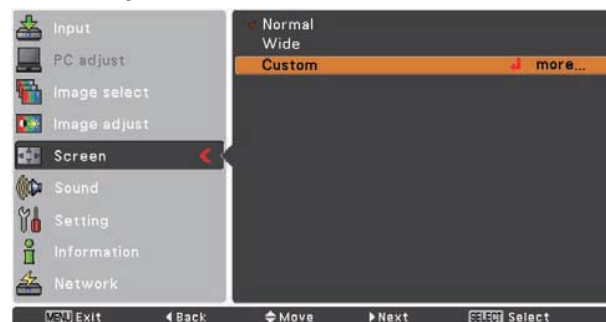

### ✓ Примечание:

- Если нет входного сигнала, настройки экрана автоматически устанавливаются в Normal (Нормальный) и диалоговое окно Aspect (Вид) становится недоступным.
- Диапазон изменения размеров и положение по горизонтали и вертикали ограничен в соответствии с входным сигналом.
- Режим Wide (Широкоформатный) недоступен, если в меню Системы A/B выбрано: 720p, 1035i или 1080i (стр. 38).

# Настройки

## Настройки

Меню настроек проектора позволяет устанавливать различные функции, описываемые ниже.

- 1 Нажмите кнопку MENU для вызова экранного меню. Используя кнопки указателя ▲▼, выберите Setting и нажмите клавишу ► или SELECT для перехода к подменю.
- 2 С помощью кнопок указателя ▲▼ выберите нужный элемент и нажмите клавишу ► или SELECT для перехода к выбранному элементу.
- 3 С помощью кнопок указателя ▲▼ нужный элемент и нажмите клавишу ► или SELECT.



### Language (Язык)

Экранное меню доступно на следующих языках: английский, немецкий, французский, итальянский, испанский, португальский, голландский, шведский, финский, польский, венгерский, румынский, русский, турецкий, казахский, китайский, корейский, японский и тайский.

### Положение меню

Функция используется для изменения положения экранного меню. Выберите Menu position (Положение меню) и нажмите клавишу ► или SELECT. Появится экран положения меню.

Положение меню меняется с каждым нажатием кнопки SELECT в следующем порядке:

Сверху слева → сверху справа → в центре → снизу слева → снизу справа → сверху слева → ...

## Меню Настройки

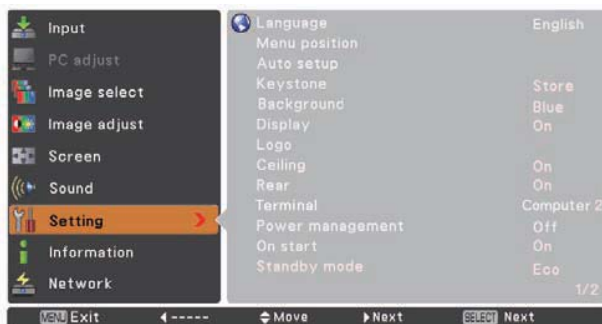

## Язык



## Auto setup (Автоматическая настройка)

Функция позволяет производить поиск входов, автоматическую коррекцию трапецеидальных искажений и настройку компьютера при нажатии клавиши AUTO SETUP на панели управления или кнопки AUTO SET на пульте ДУ. Настройки данных функций изменяются следующим образом:

### Input search (Поиск входов)

Функция автоматически обнаруживает входной сигнал. При обнаружении сигнала поиск останавливается. Используйте кнопки указателя ▲▼ для выбора одной из следующих опций:

- Off Отключение поиска входов.
- On1 Поиск входов при нажатии клавиши AUTO SETUP на панели управления или кнопки AUTO SET на пульте ДУ.
- On2 Поиск входов в следующих ситуациях:
  - При включении проектора нажатием кнопки ON/STAND-BY на панели управления или на пульте ДУ.
  - При нажатии клавиши AUTO SETUP на панели управления или кнопки AUTO SET на пульте ДУ.
  - При исчезновении текущего входного сигнала.\*

\*Для поиска входов необходимо отключить функции No show (Выключить изображение) и Freeze (Стоп-кадр), если они активны. При отображении экранного меню поиск входов недоступен.

### Auto PC adj. (Автоматическая настройка компьютера)

- On Автоматическая настройка компьютера при нажатии клавиши AUTO SETUP на панели управления или кнопки AUTO SET на пульте ДУ.
- Off Отключение автоматической настройки компьютера.

### Auto keystone (Автоматическая корректировка трапецеидальных искажений)

- Auto Всегда работает и корректирует трапецеидальные искажения в соответствии с наклоном проектора.
- Manual Работает при нажатии клавиши AUTO SETUP на панели управления или кнопки AUTO SET на пульте ДУ.
- Off Отключение автоматической корректировки.

#### ✓ Примечание:

- Если поиск входов установлен в On1 или On2, то статус входов и лампы отображается при каждом переключении сигнала.
- Обнаружен может быть только последний выбранный входной источник.
- Если при поиске входов нажимаются кнопка INPUT на панели управления или кнопки COMPUTER 1/2, VIDEO, S-VIDEO или COMPONENT, то поиск останавливается и проектор возвращается к ранее выбранному входному сигналу.
- Нельзя одновременно отключить функции автоматической настройки ПК и автоматической корректировки трапецеидальных искажений.

## Автоматическая настройка

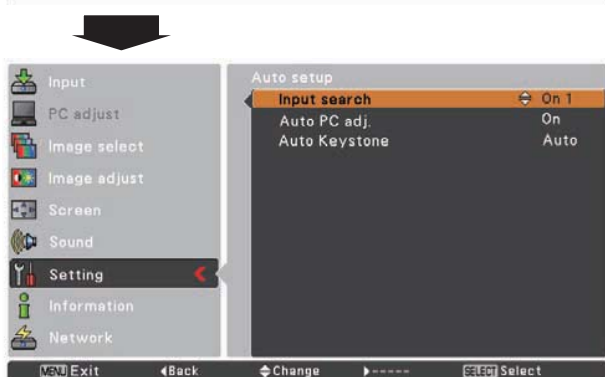
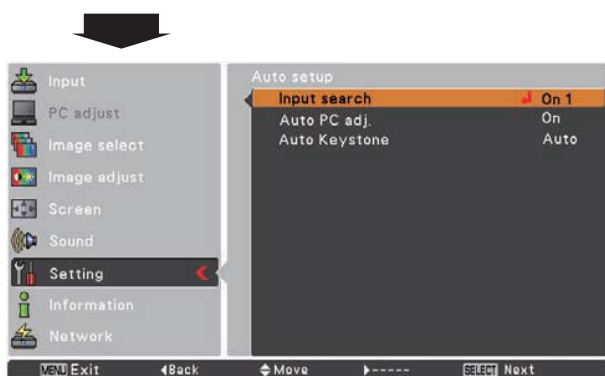

#### ✓ Примечание:

- Функция автоматической коррекции трапецеидальных искажений производит коррекцию только горизонтального искажения.
- Функция автоматической коррекции трапецеидальных искажений не работает при активации функции Ceiling (Потолок) в меню настройки (стр. 49).
- С помощью функции автоматической коррекции трапецеидальных искажений невозможно достичь идеальной коррекции. Если нажатием клавиши AUTO SETUP на панели управления или кнопки AUTO SET на пульте ДУ, то произведите коррекцию вручную, нажав кнопку KEYSTONE на пульте ДУ или выбрав пункт Keystone в меню настройки (стр. 23, 45).
- С помощью функции автоматической настройки ПК нельзя настроить параметры Fine sync (Синхронизация), Total dots (Количество точек), Horizontal (Положение по горизонтали), Vertical (Положение по вертикали). Если качество изображения при использовании функции автонастройки недостаточно высоко, произведите настройку вручную (стр. 30-31).

### Keystone (Трапецеидальные искажения)

Функция предназначена для сохранения или сброса коррекции трапецеидальных искажений при отключении шнура питания.

**Store** Сохранить настройки коррекции трапецеидальных искажений даже при отключении шнура питания.

**Reset** Сбросить настройки коррекции трапецеидальных искажений при отключении шнура питания.

Для коррекции трапецеидальных искажений нажмите кнопку SELECT. Отобразится экран Keystone. Используя кнопки указателя ▲▼, произведите коррекцию (стр. 23).

### Background (Фон)

Если входной сигнал не обнаружен, выберите экран фона. Используя кнопки указателя ▲▼, выберите нужную опцию.

**Blue** Синий фон  
**User** Захваченное при настройке логотипа изображение  
**Black** Черный фон

### Display (Дисплей)

Функция задает параметры, при которых отображается экранное меню.

**On** Отображаются все экранные сообщения. Используйте данную функцию, если желаете проецировать изображения только после того как лампа станет достаточно яркой. Эта опция по умолчанию настроена, как включенная.

**Countdown off** При включении проектора вместо обратного отсчета показывается проецируемое изображение. Используйте данную функцию, для проецирования изображения как можно скорее, даже если лампа еще недостаточно нагрелась.

**Off** Не показывать экранные изображения, кроме:

- Экранного меню.
- Сообщения Power off (Выключить питание?) (стр. 20).
- Окна P-TIMER.
- Сообщения No signal (Нет сигнала) для пункта управления питанием (стр. 50).
- Сообщения Please wait... (Пожалуйста, подождите...).
- Белых стрелок для панорамирования в меню экрана (стр. 34).

### Трапецеидальные искажения

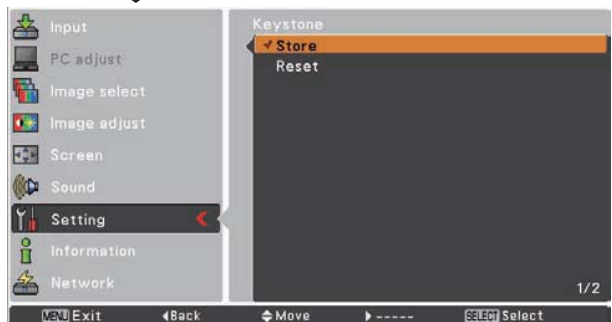

## Logo (Logo and Logo PIN code lock settings)

### Логотип и установка PIN кода логотипа

Данная функция позволяет устанавливать персональный логотип с помощью функции Выбор логотипа, Захват изображения и Блокирование функции логотипа PIN-кодом.

✓ **Примечание:**

- Функция Logo select (Выбор логотипа) и Capture (Захват изображения) недоступны, если функция Logo PIN-code lock (Блокирование логотипа PIN-кодом) установлена в On (Вкл.).

### Logo select (Выбор логотипа)

Данная функция устанавливает, что отображать на экране при включении.

User	Показывать захваченное изображение
Default	Показывать логотип, установленный на заводе
Off	Показывать только обратный отсчет

## Выбор логотипа

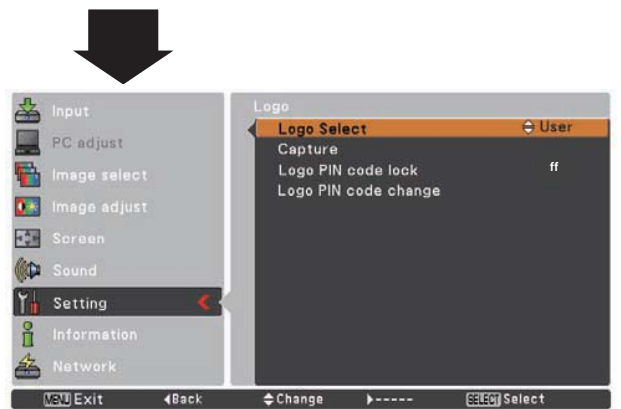
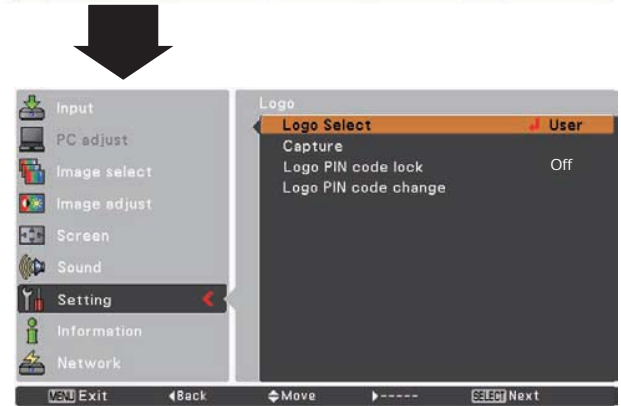
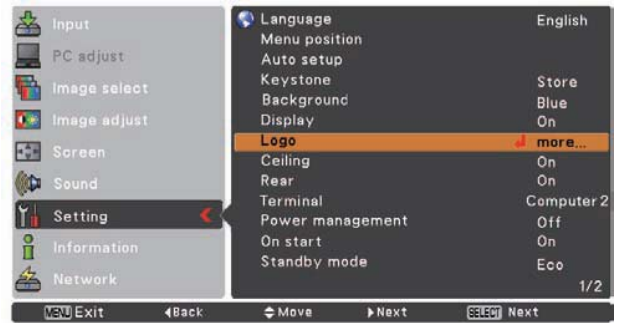

### Сapture (Захват изображения)

Данная функция позволяет захватывать проецируемое изображение для последующего использования при запуске проектора или в интервалах между презентациями.

Выберите Capture и нажмите кнопку SELECT. В отобразившемся окне подтверждения выберите Yes (Да).

После захвата изображения перейдите в функцию Logo select (Выбора логотипа) и установите ее в User (Персональный). Теперь захваченное изображение будет отображаться во время старта проектора.

Для отмены функции захвата изображения выберите Yes (Да) в диалоге Quit (Выход).

✓ **Примечание:**

- Перед захватом изображения выберите Standard (Стандартный) в меню режима изображения для захвата правильного изображения (стр. 32, 39).
- Для захвата изображения с компьютера разрешение сигнала должно быть не более XGA (1024 x 768) и сигнал с видео оборудования не должен быть 720p, 1035i и 1080i.
- При захвате изображения после коррекции трапецеидальных искажений, настройки коррекции сбрасываются, и захватывается изображение без коррекции трапецеидальных искажений.
- Функция Захвата изображения недоступна, если функция Блокирования логотипа PIN-кодом установлена в On (Вкл.).
- При захвате нового изображения старое изображение стирается, даже если отменить функцию Захват изображения.
- Если нет захваченного изображения или при захвате произошла ошибка, то в функции Выбор логотипа опция User недоступна.

### Logo PIN code lock (Блокировка логотипа PIN-кодом)

Данная функция предотвращает несанкционированный доступ к изменению логотипа.

Off Логотип можно изменить через меню Logo (Логотип) (стр. 46).

On Логотип можно изменить только после введения PIN-кода.

Для изменения настроек функции Logo PIN-code lock (Блокирование логотипа PIN-кодом), нажмите кнопку SELECT, появится диалоговое окно PIN-кода логотипа. Введите PIN-код как описано ниже. Начальный PIN-код, установленный на заводе "4321".

### Захват изображения

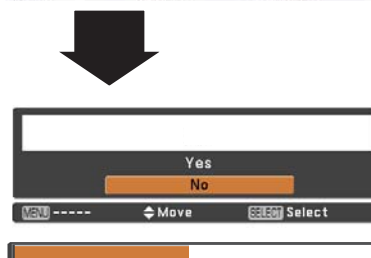
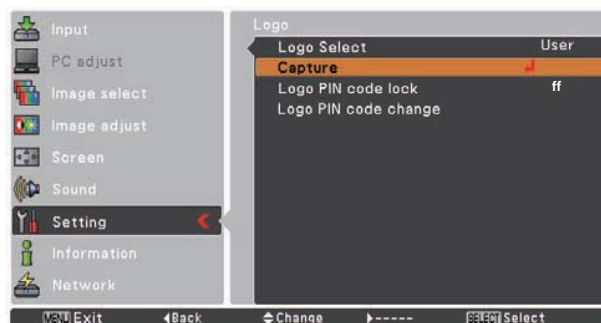

### Блокировка логотипа PIN-кодом

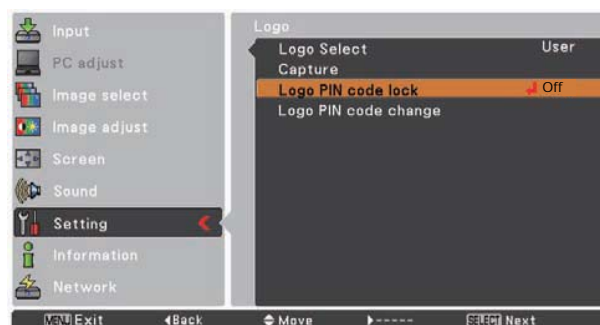

## Ввод PIN-кода логотипа

Используя кнопки указателя ▼▲, наберите код, нажимая кнопку ►, для сохранения цифры и перемещения указателя (красной рамки) на следующую позицию. При наборе кода цифры заменяются символом “\*”. Если зафиксирована неправильная цифра, то переместите указатель на изменяемую позицию, нажимая кнопку ◀►, и наберите правильную цифру.

Повторяйте данные действия до набора всех четырех цифр.

После ввода четырех цифр переместите указатель на кнопку “Set” и нажмите кнопку SELECT для начала работы проектора.

Если введен неправильный номер PIN-кода логотипа, то номер (\*\*\*\*) выделится красным цветом, Введите снова правильный PIN-код логотипа.

## Изменение настроек PIN-кода логотипа

Используйте кнопки указателя ▲▼ для включения или выключения, затем нажмите кнопку SELECT, чтобы закрыть диалоговое окно.

## Изменение PIN-кода логотипа

PIN-код логотипа может быть изменен на другие четыре цифры. Нажмите кнопку SELECT для выбора Logo PIN code change (Изменение PIN-кода логотипа). На экране отобразится диалоговое окно ввода нового PIN-кода логотипа. Введите новый PIN-код логотипа с помощью кнопок ▲▼. В окне подтверждения выберите Yes (Да).

Проверьте, записан ли новый PIN-код логотипа и находится ли он под рукой. Если код логотипа будет утерян, то вы уже не сможете сменить настройки функции PIN-код логотипа.

## Ввод PIN-кода

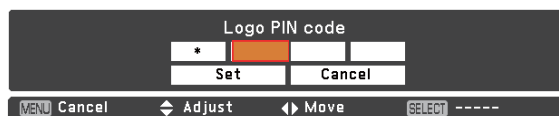

После ввода верного PIN-кода отобразится следующее окно.

## Изменение настройки блокировки PIN-кода логотипа

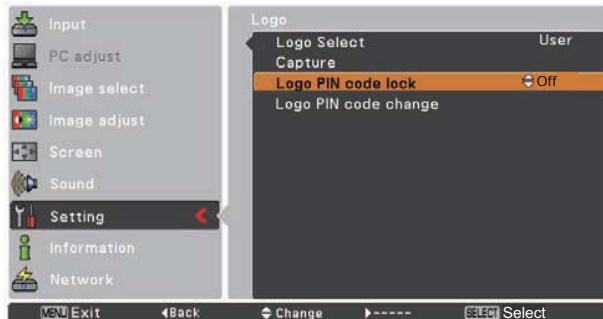

## Изменение PIN-кода логотипа

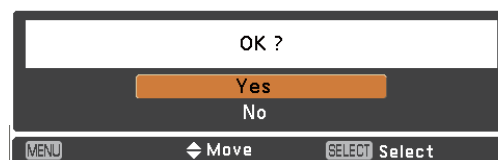
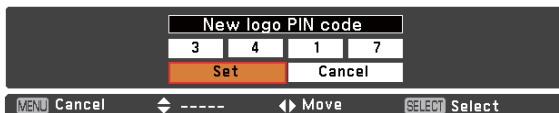
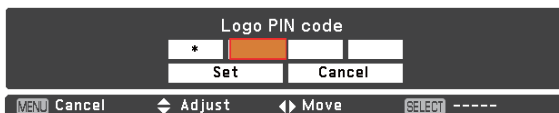
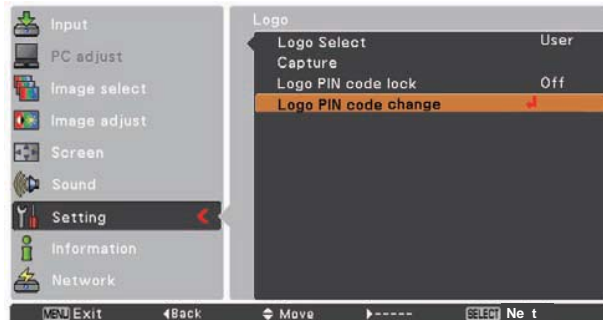

## ПРЕДУПРЕЖДЕНИЕ:

ЕСЛИ ВЫ ИЗМЕНИЛИ PIN-КОД ЛОГОТИПА, ЗАПИШИТЕ НОВЫЙ PIN КОД В СТОЛБЕЦ НОМЕРА PIN-КОДА ЛОГОТИПА В ПАМЯТКЕ НА СТРАНИЦЕ 75, И ДЕРЖИТЕ ЕГО В СЕКРЕТЕ. ЕСЛИ PIN-КОД ЛОГОТИПА БУДЕТ УТЕРЯН ИЛИ ЗАБЫТ, ТО ВЫ БОЛЬШЕ НЕ СМОЖЕТЕ ИЗМЕНИТЬ НАСТРОЙКИ ФУНКЦИИ PIN-КОД ЛОГОТИПА.



### Ceiling (Потолок)

Если функция установлена в On (Вкл.), то изображение переворачивается сверху вниз и слева направо. Данная функция используется для проецирования изображения при креплении проектора на потолок.

### Rear (Тыльная проекция)

Если функция установлена в On (Вкл.), то изображение переворачивается слева направо. Данная функция используется для проецирования изображения с задней стороны экрана.

### Потолок

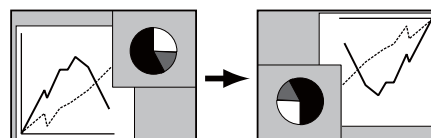

### Задняя проекция

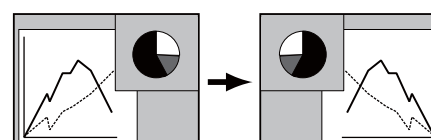

### Terminal (Разъем)

Разъем ВХОД КОМПЬЮТЕРА 2 / ВЫХОД МОНИТОРА находится на задней панели проектора, разъем с помощью переключателя может работать в качестве входа компьютера 2 или выхода монитора (см. стр. 9).

Computer 2    Вход компьютера  
Monitor Out    Выход монитора

Функция Terminal недоступна при выборе Computer 2 (Компьютер 2) в качестве источника входного сигнала. Для того чтобы функция Terminal стала доступной необходимо установить в качестве источника входного сигнала другой параметр (Computer 1 (Компьютер 1)) (см. стр. 25, 36, 37).

### Разъем

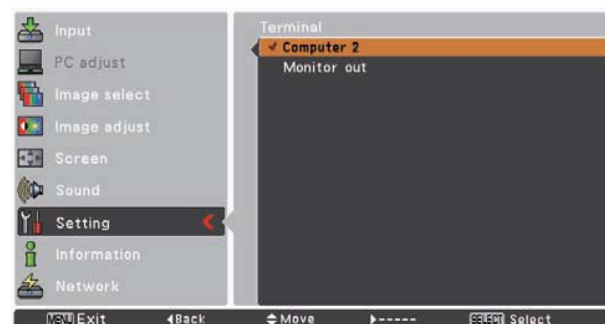
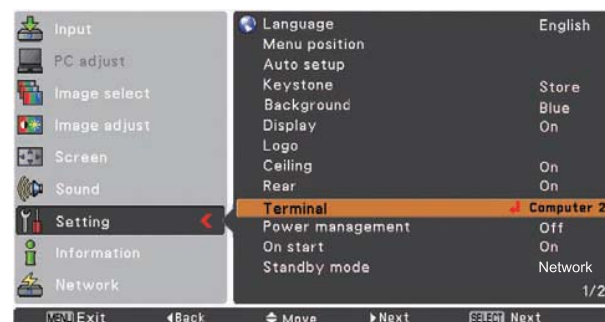

## Power management (Управление питанием)

Если проектор бездействует определенный период времени, то функция управления питанием выключает лампу для уменьшения энергопотребления и увеличение срока службы лампы.

Выберите одну из следующих опций функции:

- Ready** Когда лампа полностью охладится, индикатор POWER будет мигать зеленым цветом. В данном состоянии проектор включит лампу при появлении входного сигнала или при нажатии на любую кнопку на панели управления или пульте дистанционного управления.
- Shut down** Когда лампа полностью охладится, проектор отключится.
- Off** Функция управления питанием отключена.
- Timer** Если входной сигнал прерван и ни одна из кнопок не нажимается в течении 30 секунд, то отображается сообщение No signal (Сигнала нет). Начинается отсчет до времени выключения лампы. Используйте кнопки указателя ▲▼ для установки таймера (1~30 минут).

✓ **Примечание:**

- Заводская установка данной функции: "Ready: 5 min."

## On start (Автозапуск)

При активации данной функции проектор автоматически включается сразу при подключении шнура питания к розетке.

✓ **Примечание:**

- Функция Автозапуск недоступна, если для режима ожидания установлен режим Eco. Для включения функции Автозапуск необходимо активировать опцию Network (Сеть).
- Убедитесь, что правильно выключили проектор (см. «Выключение проектора», стр. 20). Если проектор выключен в неправильной последовательности, функция Автозапуск работает некорректно.

## Управление питанием



Время до выключения лампы

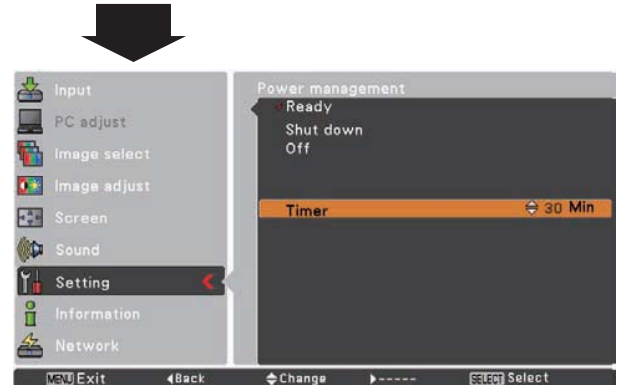
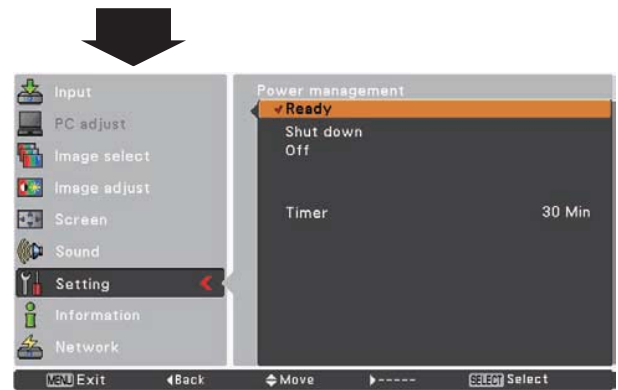

**Standby mode (Режим ожидания)**

Данная функция требуется при управлении проектором через сеть.

**Network** Включение в проекторе сетевых функций, даже если проектор выключен. Можно включить или выключить проектор через сеть, модифицировать сетевую конфигурацию, и получать сообщения по e-mail о статусе при выключенном проекторе.

**Eco** Выберите Eco, если не используется управление проектором через сеть. При выключении проектора будут отключаться сетевые функции проектора.

Смотрите руководство пользователя «Сетевая настройка и эксплуатация».

✓ **Примечание:**

- По умолчанию установлен параметр Eco.
- Если выбрана функция Network, то вентилятор может включаться в зависимости от температуры окружающей среды, даже если проектор выключен.

**Closed caption (Субтитры)**

Субтитры – это печатная версия звуковой дорожки программы, отображающаяся на экране. Если входной сигнал содержит субтитры, можно активировать функцию и включить каналы. Используйте кнопки ▲▼ для выбора Off (Выкл.), CC1, CC2, CC3 или CC4.

Если субтитры видно не четко, можно изменить текст с Color (Цветной) на White (Белый).

✓ **Примечание:**

Субтитры доступны только при следующих условиях:

- Входной сигнал – компонентный (только для настройки), видео или S-Video, а система установлена в Auto, NTSC или 480i
- Если система установлена в Auto и выбран NTSC или 480i в качестве входного сигнала.
- Субтитры недоступны во время настройки.
- Субтитры недоступны, если отображается экранное меню и P-Timer.
- Если субтитры недоступны, то элемент меню Субтитры отображается серым.

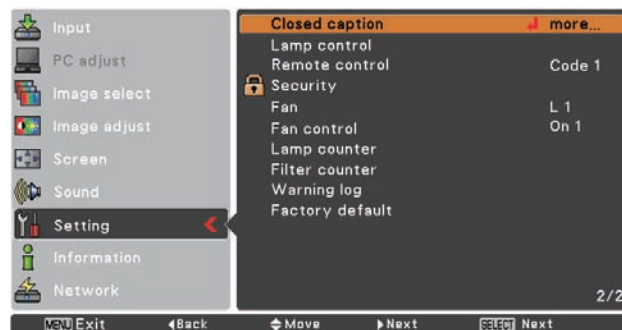

**Субтитры**



Используйте кнопки ▲▼ для выбора Off (Выкл.), CC1, CC2, CC3 или CC4.

## Lamp control (Управление лампой)

Данная функция позволяет менять яркость экрана.

-  High (Высокая)  
Более высокая яркость, чем при нормальном режиме
-  Normal (Нормальная)  
Нормальная яркость
-  Eco (Эко)  
Слабая яркость, снижение потребления энергии и увеличение срока службы лампы.

## Управление сроком службы лампы

Выберите один из режимов работы лампы в случае, если срок службы лампы превысил рекомендованное количество часов.

- Mode 1 Лампу можно включать даже при превышении рекомендованного срока службы.
- Mode 2 Лампу можно включать даже при превышении рекомендованного срока службы. Но проектор будет выключен автоматически через 3 минуты после включения.

### ✓ Примечание:

- Режим лампы нельзя изменить сразу после включения проектора. Необходимо некоторое время для стабилизации работы лампы после включения. Сохраненный режим лампы активируется после стабилизации лампы.
- При выборе Mode 2 и при превышении срока службы лампы сразу после включения проектора на экране отображается иконка-предупреждение о необходимости смены лампы. Через 3 минуты проектор автоматически отключается.

Иконка-предупреждение о необходимости смены лампы:



- Иконка-предупреждение о необходимости смены лампы не отображается, если функции дисплея отключены (стр. 45), при работе функции Стоп-кадр (стр. 25) или Выключить изображение (стр. 26).

## Для изменения кода на проекторе

Выберите код ДУ в меню настройки.

## Для изменения кода на пульте дистанционного управления

Удерживая кнопку MENU, нажмите кнопку IMAGE на 2 секунды или больше. После смены кода пульта ДУ проверьте работу устройств.

### ✓ Примечание:

- Если проектор и пульт ДУ настроены на разные коды дистанционного управления, то выполнение операций невозможно. Настройте один код ДУ для пульта управления и проектора.
- При вынимании батареек на продолжительный период времени, установленный код сбрасывается.

## Управление сроком службы лампы

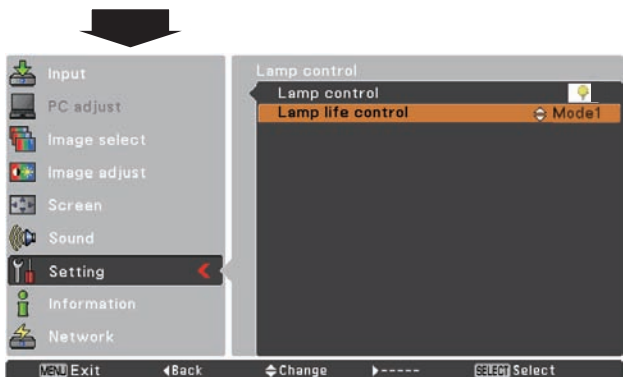
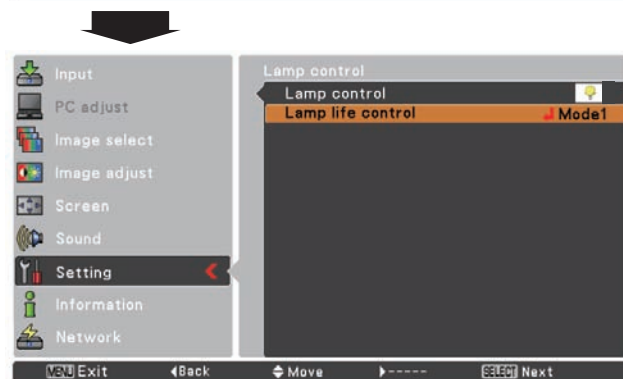
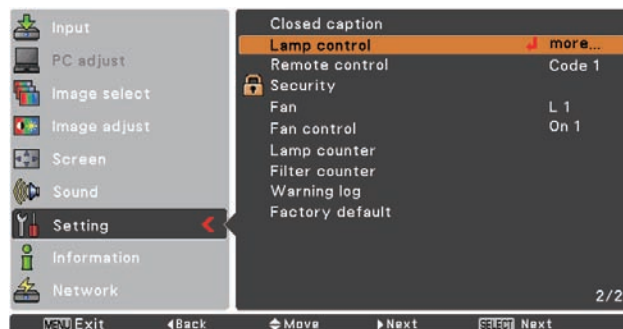

## Пульт дистанционного управления



 **Security (Безопасность) (Блокирование кнопок и Блокирование PIN-кодом, Настройки сигнализации)**

Данная функция предоставляет возможность использовать Блокирование кнопок, Блокирование PIN-кодом для повышения безопасности проектора.

**Key lock (Блокирование кнопок)**

Данная функция позволяет блокировать кнопки управления на панели управления. Данное действие полезно для предотвращения несанкционированного использования проектора.



Разблокировано.



Заблокировано управление с панели управления проектора. Для разблокирования используйте пульт дистанционного управления.



Блокирование управления с пульта дистанционного управления. Для разблокирования используйте управление с панели управления проектора.

Если управление с помощью панели управления заблокировано и под рукой не имеется пульта дистанционного управления или с ним что-то случилось, то следует обратиться к дилеру, у которого вы приобрели проектор, или в сервисную службу.

**PIN code lock (Блокирование PIN-кодом)**

Данная функция позволяет предотвратить несанкционированное использование проектора и предлагает следующие опции безопасности:

- Off Разблокировано.
- On1 Ввод PIN-кода каждый раз после включения проектора.
- On2 Работа после единожды введенного PIN-кода до тех пор, пока проектор не будет отключен от розетки.

Пока не будут изменены настройки функции Блокирование PIN-кодом или номер PIN-кода (четырёхзначное число), при включении требуется набирать PIN-код. Начальный PIN-код, установленный на заводе, - "1234".

Для смены PIN-кода нажмите кнопку SELECT, отобразится диалог ввода PIN-кода.

Если проектор заблокирован с помощью PIN-кода, в гиде отображается иконка безопасности.

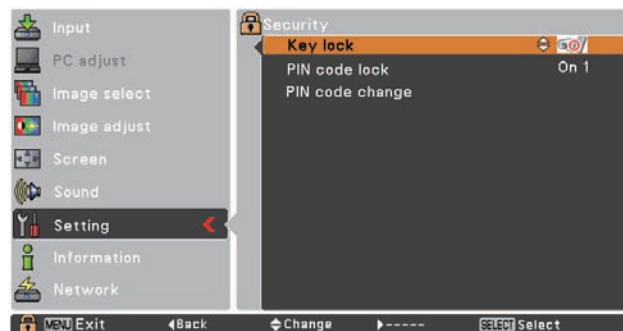
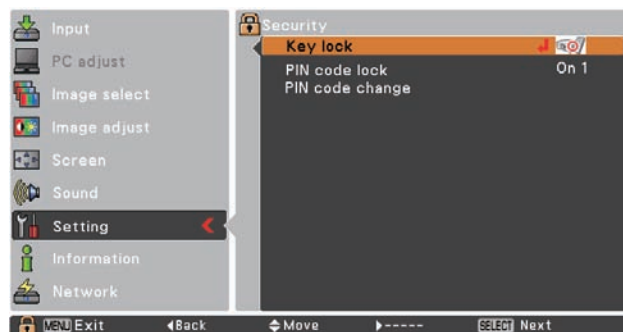
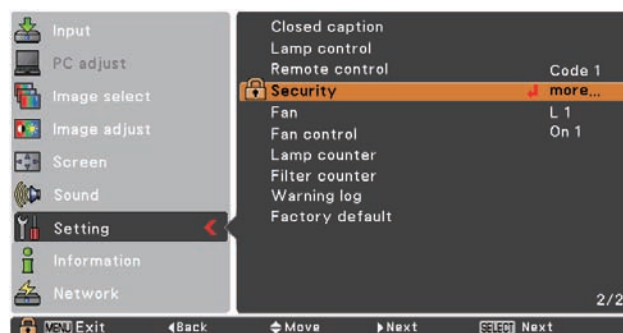

**Блокирование PIN-кодом**

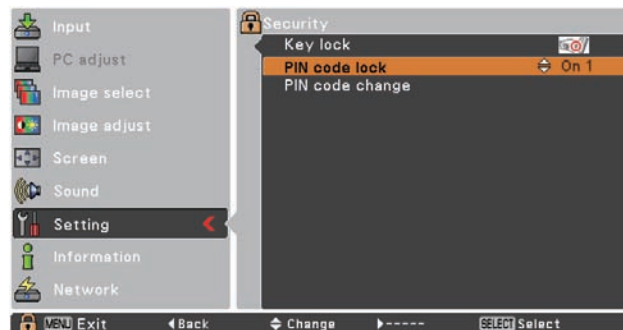

## Ввод PIN-кода

Используя кнопки указателя ▼▲, наберите код, нажимая кнопку ►, для сохранения цифры и перемещения указателя (красной рамки) на следующую позицию. При наборе кода цифры заменяются символом “\*”. Если набрана неправильная цифра, то переместите указатель на изменяемую позицию, нажимая кнопку ◀, и наберите правильную цифру.

Повторяйте данные действия до набора всех четырех цифр.

После ввода четырех цифр переместите указатель на кнопку Set и нажмите кнопку SELECT, теперь можно изменить настройки функции Блокирования PIN-кодом.

Если введен неправильный код, то “PIN code” и номер (\*\*\*\*) выделится красным цветом, введите снова правильный PIN-код.

## Изменение настроек функции PIN-кода

Используйте кнопки указателя ◀► для выбора Off, On1 или On2. Нажмите SELECT, чтобы закрыть диалоговое окно.

## Изменение PIN-кода

PIN-код может быть изменен на другие четыре цифры. Нажмите кнопку ▼▲ для выбора PIN code change (Изменение PIN-кода) и нажмите SELECT. На экране отобразится диалоговое окно ввода нового PIN-кода. Введите новый PIN - код.

## Ввод PIN-кода

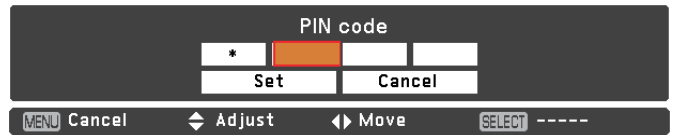

## Изменение PIN-кода

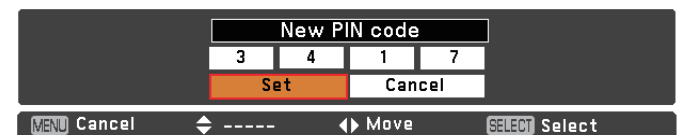
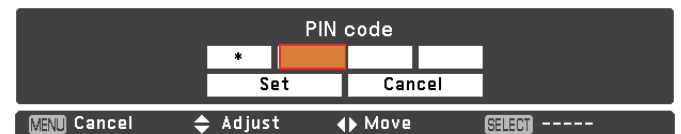

## ПРЕДУПРЕЖДЕНИЕ:

ЕСЛИ ВЫ ИЗМЕНИЛИ PIN-КОД, ЗАПИШИТЕ НОВЫЙ PIN КОД В СТОЛБЕЦ НОМЕРА PIN-КОД В ПАМЯТКЕ НА СТРАНИЦЕ 75, И ДЕРЖИТЕ ЕГО В СЕКРЕТЕ. ЕСЛИ PIN-КОД БУДЕТ УТЕРЯН ИЛИ ЗАБЫТ, ТО ВЫ БОЛЬШЕ НЕ СМОЖЕТЕ РАБОТАТЬ С ПРОЕКТОРОМ.

### Fan (Вентилятор)

Данной функцией настраивается работа вентилятора во время выключения проектора (стр. 20).

- L1      Нормальная работа
- L2      Более медленная и тихая работа вентилятора, чем при нормальной работе (L1), занимает больше времени для охлаждения проектора.

### Fan control (Управление вентилятором)

Выберите скорость вращения вентилятора, используя одни из следующих вариантов, в зависимости от высоты над уровнем моря, на которой используется проектор.

- Off       Нормальная скорость вращения. Используйте данную опцию при работе проектора на небольшой высоте.
- On1      Скорость вращения быстрее, чем в опции Off. Используйте данную опцию при работе проектора на большой высоте (от 1000 до 2000 метров над уровнем моря), где эффект от работы вентилятора меньше.
- On2      Скорость вращения быстрее, чем в опции On1 (от 2000 до 3000 метров над уровнем моря). Используйте данную опцию при работе проектора на большой высоте, где эффект от работы вентилятора еще меньше.

✓ **Примечание :**

- При выборе On1 и On2 вентилятор работает громче.

### Lamp counter (Счетчик лампы)

После замены лампы проектора, сбросьте счетчик лампы (стр. 61).

Используйте кнопки ▲▼ для выбора функции Счетчик лампы, затем нажмите ► или SELECT для перехода в подменю.

- Lamp counter      Отображается общее время работы лампы.
- Lamp counter reset   Используйте кнопку SELECT для выбора параметра Lamp counter reset (Сброс счетчика лампы). В окне подтверждения выберите Yes (Да).

### Сброс счетчика лампы

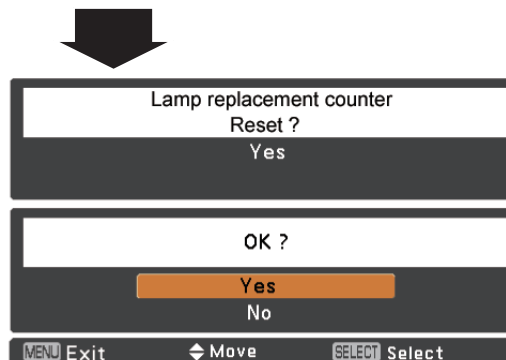
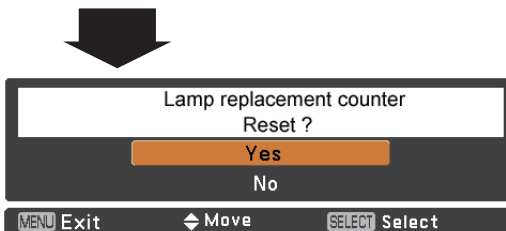
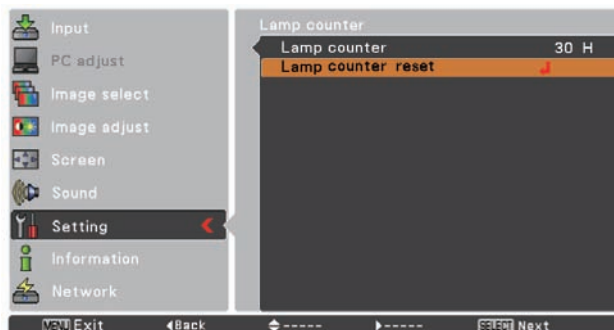

## Filter counter (Счетчик фильтра)

Данная функция используется для установки частоты очистки фильтра.

Когда проектор проработает определенное время с момента последней чистки, на экране отобразится иконка предупреждения фильтра, указывающая на необходимость очистки. После очистки фильтра сбросьте и установите таймер. Иконка очистки фильтра не исчезнет, пока не будет сброшен счетчик фильтра.

Информацию о сбросе счетчика смотрите на странице 59 «Сброс счетчика фильтра».

Рис. 1. Иконка-предупреждение о необходимости очистки фильтра

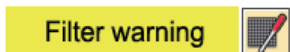

На экране отображается иконка-предупреждение о необходимости очистки фильтра.

### ✓ Примечание:

- Иконка также отображается при включении.

### ✓ Примечание:

- Иконка-предупреждение о состоянии фильтра не отображается при отключении функций дисплея (стр. 45), работе функции Стоп-кадр (стр. 25) или Выключить изображение (стр. 26).

## Warning log (Журнал предупреждений)

Функция позволяет записывать anomальные операции при работе проектора и использовать записи при диагностике неполадок. Сохраняется до 10 записей о неполадках в обратной хронологической последовательности.

### ✓ Примечание:

- При выполнении функции Factory default (Заводские установки), журнал предупреждений очищается.

## Factory default (Заводские установки)

Данная функция возвращает все установленные значения на начальные заводские установки кроме следующих настроек: логотипа пользователя, PIN-кода, PIN-кода логотипа, счетчика лампы, счетчика фильтра.

## Счетчик фильтра

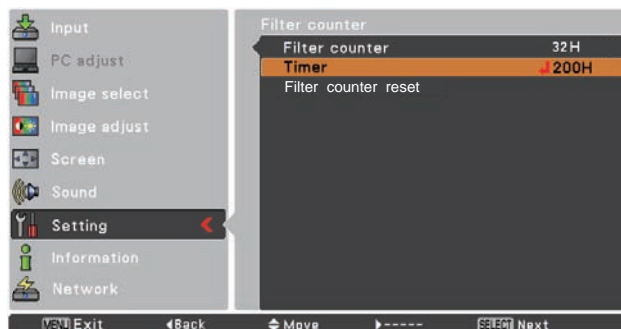

Нажмите кнопку SELECT для выбора Timer (Таймер), затем с помощью кнопок ▲▼ установите время. В зависимости от среды выберите один из параметров (Off (Выкл.) / 100H (100 ч.) / 200H (200 ч.) / 300H (300 ч.)).

## Заводские установки

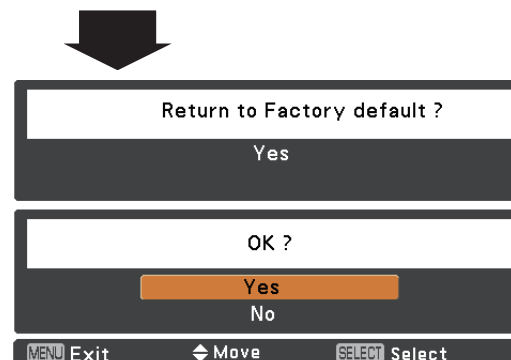
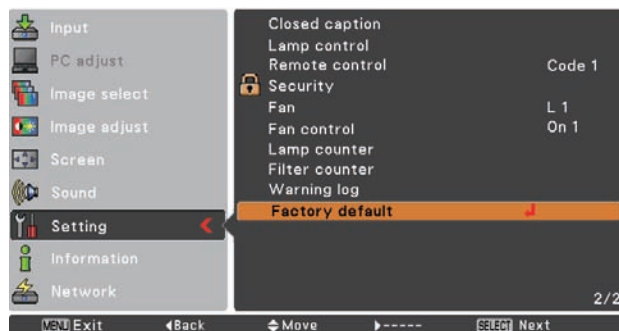



## Отображение информации о входных источниках

Меню информации используется для проверки состояния сигнала и проектора.

### Прямое управление

Нажмите кнопку INFO. На пульте ДУ для отображения информации.

### Управление с помощью меню

Используйте кнопки ▲▼ для выбора элемента Information (Информация). Отобразится меню информации.

### Input

Отображается выбранный входной источник.

### H-sync. freq.

Частота горизонтальной синхронизации входного сигнала, «кГц» или «- - - -» при отсутствии сигнала.

### V-sync. freq.

Частота вертикальной синхронизации входного сигнала, «Гц» или «- - - -» при отсутствии сигнала. При чересстрочной развертке число Гц удваивается.

### Screen

Отображается выбранный размер экрана.

### Language

Отображается выбранный язык.

### Lamp status

Отображается выбранный режим лампы.

### Lamp counter

Отображается суммарное время работы лампы.

### Power management

Отображается режим: Off, Ready, Shut down или Timer.

### Key lock

Отображается выбранная иконка блокировки.

### PIN code lock

Отображается Off, On1 или On2.

### Remote control

Отображается выбранный код пульта ДУ.

## Пульт дистанционного управления

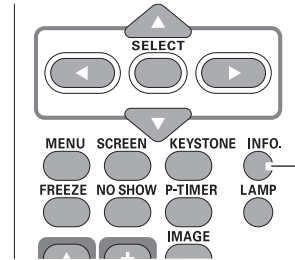

Кнопка INFO.

## Меню информации

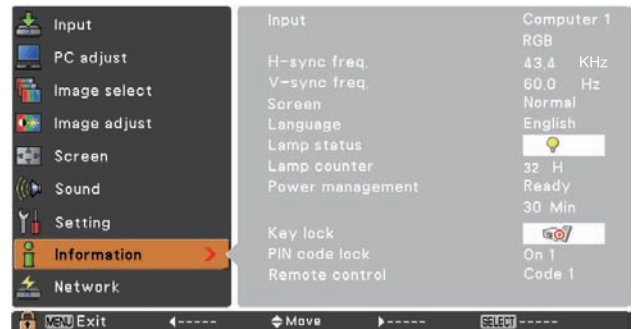

## Индикатор WARNING (Внимание)

Индикатор WARNING (Внимание) показывает состояние защитных функций проектора. Для надлежащей эксплуатации проектора не забывайте контролировать сигналы индикатора WARNING и индикатора POWER.

### Проектор отключился, индикатор WARNING мигает красным цветом

Когда температура внутри проектора достигает определенного уровня, то для защиты внутренних частей он автоматически отключается. Во время процесса охлаждения мигает индикатор POWER. Когда проектор достаточно охладится (до нормальной рабочей температуры), его можно будет снова включить с помощью кнопки ON/STAND BY (Включение).

#### ✓ **Примечание:**

- Индикатор WARNING продолжает мигать даже тогда, когда температура внутри проектора опустится до нормальной рабочей температуры. При включении проектора индикатор WARNING перестанет мигать.

### **При возникновении такой ситуации необходимо проверить следующее:**

- Было ли при установке обеспечено достаточно места для вентиляции проектора? Проверьте условия установки и обеспечьте надежную вентиляцию.
- Был ли проектор установлен вдали от систем кондиционирования/батарей отопления/вентиляции? Перенесите проектор в более подходящее место.
- Производилась ли очистка воздушного фильтра? Регулярно производите очистку воздушного фильтра проектора.

### Проектор отключился, индикатор WARNING горит красным светом

В случае обнаружения проектором ненормальных условий эксплуатации он автоматически отключается, индикатор WARNING загорается красным цветом. В случае возникновения такой ситуации следует отсоединить шнур питания проектора от сети, затем снова подключить его и включить проектор для проверки его работы. В случае если после произведенных операций проектор не включился, а индикатор WARNING снова загорелся красным светом, эксплуатацию устройства следует прекратить. Выньте шнур питания из розетки и обратитесь в сервисную службу.



#### **ВНИМАНИЕ!**

ПРИ ОБНАРУЖЕНИИ ПРОЕКТОРОМ НЕНОРМАЛЬНЫХ УСЛОВИЙ ЭКСПЛУАТАЦИИ, ОБЯЗАТЕЛЬНО ОТКЛЮЧИТЕ ЕГО ОТ СЕТИ ПИТАНИЯ. В ПРОТИВНОМ СЛУЧАЕ, МОЖЕТ ВОЗНИКНУТЬ ПОЖАР ИЛИ РИСК ПОРАЖЕНИЯ ЭЛЕКТРИЧЕСКИМ ТОКОМ

### Панель управления

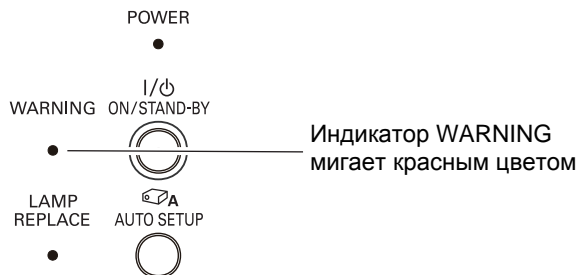

### Панель управления

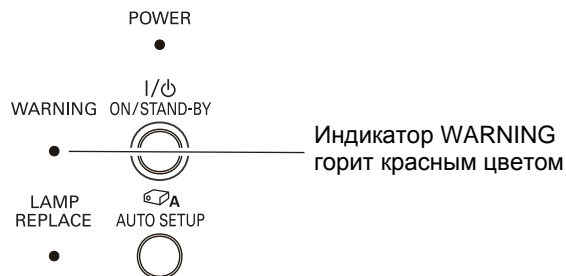

## Очистка фильтров

Фильтр предотвращает накопление пыли на оптических элементах внутри проектора. При закупоривании фильтра частицами пыли эффективность работы вентилятора охлаждения снижается, что может привести к перегреву и сокращению срока службы проектора. Если на экране отображается иконка замены фильтра, немедленно почистите фильтры. Очистку фильтров необходимо производить в соответствии со следующей инструкцией:

- 1 Отключите проектор и выньте шнур питания из розетки.
- 2 Удалите панель передней сборки, потянув защелки горизонтально.  
Удалите сетку панели, потянув защелки горизонтально и удалив их влево.
- 3 Осторожно очистите фильтры с помощью щетки или аккуратно промойте их.
- 4 Если для очистки фильтров использовалось промывание, тщательно просушите фильтры. Проверьте правильность установки фильтра в проекторе.



### ВНИМАНИЕ!

Не используйте проектор со снятыми воздушными фильтрами. Пыль может накопиться на оптических элементах и вызвать ухудшение качества изображения. Не вставляйте маленькие предметы в воздухозаборные отверстия. Это может привести к поломке проектора.

### РЕКОМЕНДАЦИЯ

Мы рекомендуем избегать использования проектора в пыльных/задымленных помещениях. При использовании проектора в запыленных помещениях качество проецируемого изображения существенно уменьшается.

При использовании проектора в пыльных или задымленных условиях пыль может накапливаться на объективе, ЖК-панелях или оптических элементах, расположенных внутри проектора. Это может привести к ухудшению качества проецируемого изображения. При проявлении вышеуказанных признаков, обратитесь к вашему дилеру или на станцию сервисного обслуживания для выполнения правильной очистки.

## Сброс счетчика фильтра

- 1 Нажмите кнопку MENU для входа в экранное меню С помощью кнопок ▲▼ переместите красный указатель на опцию меню Setting (Настройки) затем нажмите кнопку ► или кнопку SELECT.
- 2 С помощью кнопок ▲▼ переместите красный указатель на опцию меню Filter counter (Счетчик фильтра) и нажмите кнопку ► или SELECT. Используйте кнопки ▲▼ для выбора пункта Filter counter reset (Сброс счетчика фильтра) и нажмите кнопку SELECT. На экране появится подтверждение Filter counter reset? ("Сбросить счетчик фильтра?"). Выберите Yes (Да), чтобы продолжить.
- 3 В появившемся окне подтверждения также выберите

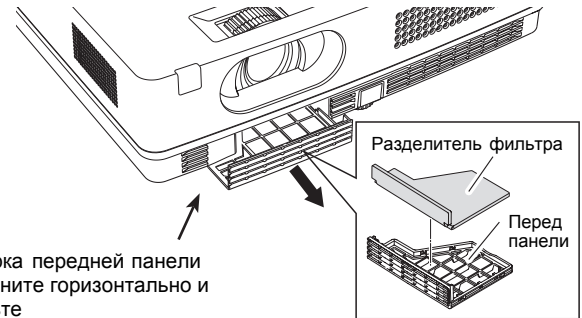

Сборка передней панели  
Потяните горизонтально и выньте

✓ Примечание.  
Совместите этот край детали при установке сборки передней панели.

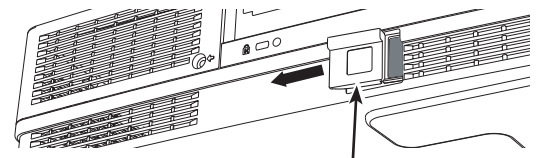
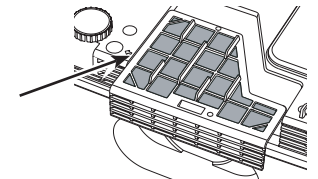

Сетка панели (задняя сторона фильтра)  
Потяните горизонтально и затем выньте слева

## Счетчик фильтра

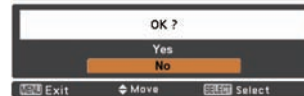

Появится подтверждение Filter counter reset? (Сбросить счетчик фильтра?)

Выберите Yes (Да), затем появится окно подтверждения.

Выберите Yes (Да), чтобы сбросить счетчик фильтра.

### Присоединение крышки объектива

Устанавливайте защитную крышку на объектив при перемещении проектора, или если он не будет использоваться в течение длительного периода времени.

- 1 Пропустите нить крепления через отверстие на защитной крышке объектива и затяните узелок для крепления нити на крышке
- 2 Вставьте другой конец нити в отверстие в нижней части проектора и затяните его.

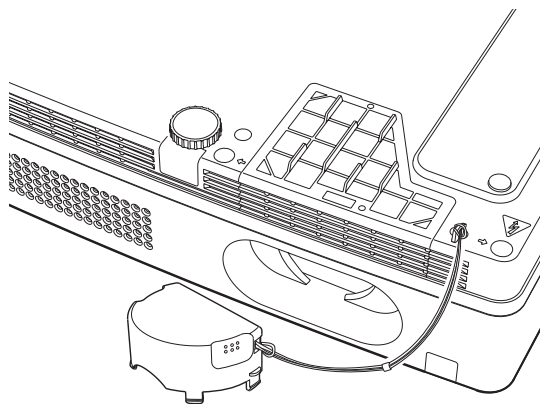

### Очистка объектива проектора

Выньте шнур питания проектора из сети.

Осторожно протрите проекционный объектив с помощью очищающей салфетки, содержащей небольшое количество неабразивного очищающего вещества для проекционных объективов, или используйте специальную бумагу для очистки объектива или специальных пылесосов для выполнения очистки объектива.

Не используйте чрезмерное количество очищающего вещества. Абразивные очищающие вещества, растворы или другие жесткие химические вещества могут поцарапать поверхность объектива.

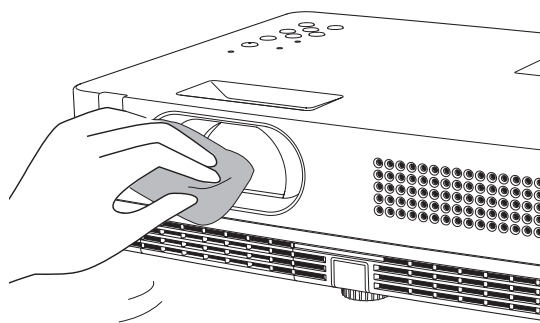

### Очистка корпуса проектора

Выньте шнур питания проектора из сети.

Осторожно протрите корпус проектора с помощью мягкой сухой салфетки. Если корпус сильно загрязнен, используйте небольшое количество мягкого очищающего вещества, а затем протрите мягкой сухой салфеткой. Не используйте чрезмерное количество очищающего вещества. Абразивные очищающие вещества, растворы или другие жесткие химические вещества могут поцарапать поверхность корпуса.

Если проектор не используется, его необходимо поместить в сумку для переноски чтобы защиты от пыли и царапин.

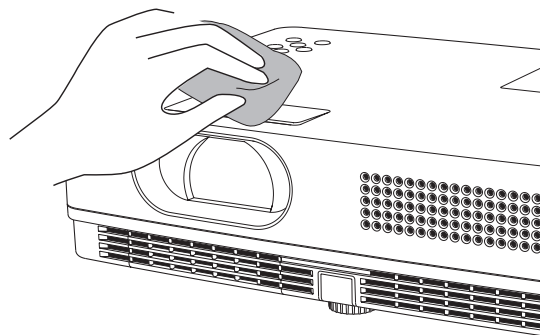

#### **ВНИМАНИЕ!**

Во избежание пожара не используйте вблизи проектора легковоспламеняющиеся жидкости и спреи. Риск воспламенения существует, даже если проектор не подключен к сети, поскольку температура внутри корпуса может быть очень высокой в результате работы ламп. Кроме того, имеется риск повреждения внутренних деталей проектора не только при воздействии воспламененного спрея, но и под действием холодного воздуха.

## Замена лампы

После окончания срока службы лампы на экране проектора отображается иконка-предупреждение о необходимости замены лампы, а индикатор LAMP REPLACE загорается желтым светом. Необходимо произвести замену лампы как можно скорее. Продолжительность горения светодиодного индикатора LAMP REPLACE зависит от режима работы лампы.

### Панель управления



Иконка-предупреждение о необходимости замены лампы



#### ✓ Примечание:

- Если в меню срока службы лампы выбран режим Mode 2 (Режим 2) и проекционная лампа достигла конца срока службы, то на экране отобразится иконка замены лампы и проектор автоматически выключится через 3 минуты.
- Иконки замены лампы не отображаются, если для функции Display (Дисплей) установлено состояние Off (Выкл.) (стр. 45), во время работы функции Freeze (Стоп-кадр) (стр. 25) или функции No show (Выключить изображение) (стр. 26).



## ВНИМАНИЕ!

Перед открыванием защитной крышки лампы подождите не менее 45 минут, пока проектор достаточно охладится. Внутри проектора может быть очень высокая температура.



## ВНИМАНИЕ!

При замене лампы, внезапно вышедшей из строя, следует иметь в виду, что лампа может быть сломана.

Если проектор установлен на потолке и требуется заменить лампу, вышедшую из строя, не открывайте отсек лампы, стоя под ним, отойдите в сторону. Аккуратно открывайте отсек лампы, в нем могут находиться осколки стекла. Если осколки стекла попали вам в глаза или в рот, следует немедленно обратиться к врачу.



## ВНИМАНИЕ!

Для обеспечения безопасности всегда заменяйте старую лампу лампой того же типа. Не роняйте лампу и не дотрагивайтесь до стеклянной колбы лампы! Стекло может разбиться, что приведет к травме.

При замене лампы следуйте следующей инструкции:

- 1 Выключите проектор и отсоедините шнур питания от розетки. Подождите не менее 45 минут, пока проектор не охладится.
- 2 Удалите винты и снимите крышку отсека лампы.
- 3 Удалите три (3) винта, фиксирующие лампу, и выньте ее, потянув за ручки.
- 4 Замените лампу новой и закрутите три (3) винта. Убедитесь, что лампа установлена правильно. Закройте крышку отсека лампы и зафиксируйте ее винтом.
- 5 Подключите шнур питания к розетке и включите проектор.
- 6 Сбросьте счетчик замены лампы. См. стр. 55.

Крышка отсека лампы

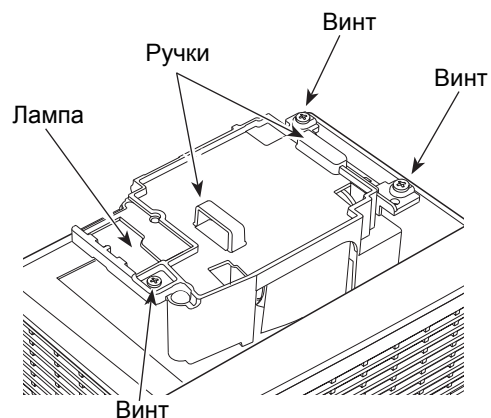
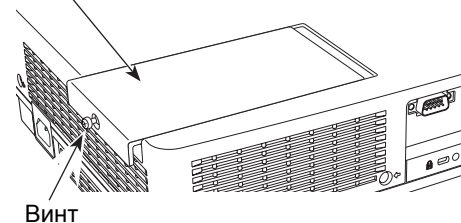

### **ЗАКАЗ ЛАМПЫ ДЛЯ ЗАМЕНЫ**

Лампу для замены можно заказать у вашего дилера. При заказе проекционной лампы предоставьте дилеру следующую информацию:

- **Номер модели проектора:** PLC-XW300
- **Тип лампы для замены:** POA-LMP132  
(Запасная часть № 610 345 2456)



### **МЕРЫ ПРЕДОСТОРОЖНОСТИ ПРИ РАБОТЕ С ЛАМПОЙ**

В конструкции данного проектора использованы лампы высокого давления, с которыми необходимо обращаться осторожно. Не корректное обращение может привести к несчастному случаю, травме или создать опасность возникновения пожара.

- Срок службы лампы может отличаться в зависимости от условий использования. Нет гарантии, что разные лампы будут служить одинаковое время. Некоторые лампы могут сломаться значительно раньше, чем другие подобные лампы.
- Если проектор указывает на необходимость заменить лампу, т.е., если горит индикатор LAMP REPLACE, замените лампу новой СРАЗУ ЖЕ после охлаждения проектора. (Внимательно соблюдайте инструкции, приведенные в разделе по замене лампы в данном руководстве.) Дальнейшее использование лампы с горящим индикатором LAMP REPLACE увеличивает риск взрыва лампы.
- Лампа может взорваться в результате вибрации, удара или ухудшения характеристик в результате приближения конца срока службы лампы. Риск взрыва лампы может повышаться в зависимости от помещения и условий, в которых используется проектор и лампа.

### **ЕСЛИ ПРОИЗОШЕЛ ВЗРЫВ ЛАМПЫ, СЛЕДУЕТ ПРИНЯТЬ СЛЕДУЮЩИЕ МЕРЫ ПРЕДОСТОРОЖНОСТИ**

Если произошел взрыв лампы, немедленно выньте вилку шнура электропитания проектора из розетки. Обратитесь в авторизованную станцию сервисного обслуживания для выполнения проверки устройства и замены лампы. Дополнительно проверьте, что вокруг проектора и в вентиляционных отверстиях не осталось осколков разбитого стекла. Любые найденные осколки стекла необходимо немедленно убрать. Никто не должен проверять наличие осколков внутри проектора, за исключением специально обученных технических специалистов, которые знакомы с выполнением сервисного обслуживания проектора. Некорректные попытки выполнения сервисного обслуживания устройства любым человеком, особенно не обученным делать это, могут привести к возникновению несчастного случая или травмы, вызванной осколками стекла.

## Выявление неисправностей

Перед обращением к вашему дилеру или в центр сервисного обслуживания для получения помощи, еще раз проверьте пункты, приведенные ниже.

- Убедитесь, что подключения к проектору периферийного оборудования произведены корректно, как описано на страницах 14-16.
- Убедитесь, что все оборудование подключено к сетевым розеткам и включено электропитание.
- Если вы используете проектор вместе с компьютером, и он не проецирует изображение, перезагрузите компьютер.

Проблема	Решение
<b>Отсутствует питание</b>	<ul style="list-style-type: none"><li>– Вставьте вилку шнура питания в сетевую розетку.</li><li>– Проверьте, горит ли индикатор POWER красным цветом.</li><li>– Перед включением проектора дождитесь, чтобы индикатор POWER перестал мигать (см. стр. 18).</li><li>– Проверьте индикатор WARNING. Если индикатор WARNING горит красным цветом, проектор нельзя включать (см. стр. 58).</li><li>– Проверьте проекционную лампу (см. стр. 61).</li><li>– Отключите функцию Блокировки клавиш проектора (см. стр. 53).</li></ul>
<b>В начальный момент после включения изображение отсутствует</b>	<ul style="list-style-type: none"><li>– Убедитесь, что при настройке функции Display (Дисплей) не выбрана опция Off (Выкл.) или Countdown off (Отключить обратный отсчет) (см. стр. 45).</li></ul>
<b>Изображение, проецируемое в начальный момент после включения, отличается от установленного по умолчанию</b>	<ul style="list-style-type: none"><li>– Убедитесь, что при настройке функции Logo (Логотип) не выбраны опции User (Пользовательский) или Off (Выкл.) (см. стр. 46).</li></ul>
<b>Входной сигнал переключается автоматически (или не переключается автоматически)</b>	<ul style="list-style-type: none"><li>– Убедитесь, что функция Input search (Поиск входного сигнала) настроена корректно. См. стр. 44.</li></ul>
<b>Во время работы проектора при нажатии кнопки Input на экране отображается иконка, отличающаяся от иконки Lamp mode</b>	<ul style="list-style-type: none"><li>– Это иконка-предупреждение о необходимости замены фильтра. См. стр. 56.</li></ul>
<b>На экране отображается иконка, отличная от иконки Input mode или Lamp mode</b>	<ul style="list-style-type: none"><li>– Это иконка-предупреждение о необходимости замены лампы или замены фильтра. См. стр. 56, 61.</li></ul>
<b>Изображение не фокусируется</b>	<ul style="list-style-type: none"><li>– Отрегулируйте фокус проектора (см. стр. 23).</li><li>– Обеспечьте корректное расстояние между проектором и проекционным экраном (см. стр. 12).</li><li>– Проверьте проекционный объектив на наличие загрязнения, выполните его очистку при необходимости (см. стр. 60).</li><li>– Перемещение проектора из холодного помещения в теплое может привести к конденсации влаги на проекционном объективе. В данном случае, выключите проектор и подождите, пока конденсат испарится.</li></ul>
<b>Изображение перевернуто слева / направо Изображение перевернуто сверху / вниз</b>	<ul style="list-style-type: none"><li>– Проверьте функцию Ceiling (Потолок) / Rear (Задняя проекция) (см. стр. 49).</li><li>– Проверьте функцию Ceiling (Потолок) (см. стр. 49).</li></ul>
<b>Изображение недостаточно яркое</b>	<ul style="list-style-type: none"><li>– Проверьте корректность настроек функций Brightness (Яркость) и Contrast (Контрастность) (см. стр. 33, 40).</li><li>– Проверьте корректность выбора уровня изображения в функции Image mode (Режим изображения) (см. стр. 32, 39).</li><li>– Проверьте функцию Lamp control (Управление лампой) (см. стр. 25, 52).</li><li>– Проверьте индикатор LAMP REPLACE. Если индикатор горит красным цветом, необходимо заменить лампу. Замените лампу в соответствии с инструкциями на стр. 61.</li></ul>

<b>Отсутствует изображение</b>	<ul style="list-style-type: none"> <li>- Проверьте соединение между вашим компьютером или видео оборудованием и проектором (см. стр. 14-16).</li> <li>- Проверьте, корректно ли входной сигнал выходит из вашего компьютера. Для некоторых портативных компьютеров может потребоваться изменить настройку выходного сигнала для монитора, при подключении проектора. См. руководство по настройке компьютера, чтобы выполнить настройку.</li> <li>- Проектору требуется не менее 30 секунд с момента включения до начала проецирования изображения (см. стр. 18).</li> <li>- Проверьте входной сигнал, цветовую систему, видеосистему или режим компьютера.</li> <li>- Убедитесь, что температура соответствует нормальной рабочей температуре (5°C...35°C).</li> <li>- В момент работы функции No show (Выключить изображение) изображение не может отображаться. Для отмены нажмите кнопку NO SHOW или любую другую кнопку пульта дистанционного управления.</li> </ul>
<b>Отсутствует звук</b>	<ul style="list-style-type: none"> <li>- Проверьте соединение аудио кабелей с источником входного аудио сигнала.</li> <li>- Отрегулируйте аудио источник.</li> <li>- Нажмите кнопку Volume + (Громкость +) (см. стр. 24).</li> <li>- Нажмите кнопку Mute (Отключить звук) (см. стр. 24).</li> <li>- При подключении внешнего устройства к выходу AUDIO OUT проектора встроенный динамик не работает.</li> <li>- Проецируется ли изображение? Вы сможете услышать звук только при проецировании изображения.</li> </ul>
<b>Цвета отображаются некорректно</b>	<ul style="list-style-type: none"> <li>- Проверьте входной сигнал, цветовую систему, видео систему или компьютер.</li> <li>- Убедитесь, что в меню Режим изображения не активирована опция Blackboard (Школьная доска) (см. стр. 32, 39).</li> </ul>
<b>Некоторые дисплеи не видно во время работы</b>	<ul style="list-style-type: none"> <li>- Проверьте функцию Дисплей. См. стр. 45.</li> </ul>
<b>Функция Auto PC не функционирует</b>	<ul style="list-style-type: none"> <li>- Проверьте входной сигнал. Функция Автоматической настройки компьютера не функционирует при выборе 480p, 575p, 720p, 480i, 575i, 1035i или 1080i или тогда, когда цифровой сигнал подается на вход DVI (см. стр. 29).</li> </ul>
<b>При отключении питания все выбранные настройки стираются</b>	<ul style="list-style-type: none"> <li>- Убедитесь в том, что после произведения настроек вы выбрали Store (Сохранить). Некоторые настройки не сохраняются, если выбор Store не произведен (см. стр. 34, 41).</li> </ul>
<b>Режим экономии энергии не работает</b>	<ul style="list-style-type: none"> <li>- Режим экономии энергии не работает при активации функций Стоп-кадр или Выключить изображение (см. стр. 50).</li> </ul>
<b>Функция захвата не работает</b>	<ul style="list-style-type: none"> <li>- Проверьте соединения и наличие входного сигнала.</li> </ul>
<b>Функция Auto setup не работает должным образом</b>	<ul style="list-style-type: none"> <li>- Убедитесь в том, что при настройке функции Auto setup (Автонастройка) не выбрана опция Off (Выкл.) (см. стр. 44).</li> <li>- Убедитесь в том, что при настройке функции Ceiling(Потолок) не выбрана опция On (Вкл.) (см. стр. 49).</li> </ul>
<b>Функция Auto keystone не работает должным образом</b>	<ul style="list-style-type: none"> <li>- Убедитесь в том, что при настройке функции Автоматическая коррекция трапецеидальных искажений не выбрана опция Manual (Ручн.). Нажмите кнопку AUTO SETUP на панели управления проектора (см. стр. 23, 44).</li> </ul>



<b>Изображение дергается и искажено</b>	<ul style="list-style-type: none"> <li>- Проверьте настройки меню Настройки компьютера или меню Экран и настройте их нужным образом (см. стр. 30-31, 34-35).</li> </ul>
<b>При запуске проектора появляется окно ввода PIN-кода</b>	<ul style="list-style-type: none"> <li>- Была включена функция Блокировка PIN-кодом. Введите PIN-код ("1234" или те цифры, которые вы выбрали). См. стр. 19, 53-54.</li> </ul>
<b>Пульт дистанционного управления не работает</b>	<ul style="list-style-type: none"> <li>- Проверьте батарейки.</li> <li>- Убедитесь, что между проектором и пультом дистанционного управления нет препятствий.</li> <li>- Убедитесь, что при использовании пульта дистанционного управления вы находитесь не слишком далеко от проектора. Максимальный рабочий диапазон составляет 5 м.</li> <li>- Убедитесь, что Код дистанционный управления на пульте дистанционного управления соответствует Коду проектора (см. стр. 52).</li> <li>- Отключите функцию Блокировка кнопок для пульта дистанционного управления (см. стр. 53).</li> </ul>
<b>Горят или мигают индикаторы</b>	<ul style="list-style-type: none"> <li>- Проверьте статус проектора с помощью раздела «Индикаторы состояния проектора» (см. стр. 69).</li> </ul>
<b>На экране появляется восклицательный знак</b>	<ul style="list-style-type: none"> <li>- Команда проектору подана неверно.</li> </ul>
<b>Кнопки управления на панели управления не работают</b>	<ul style="list-style-type: none"> <li>- Кнопки управления на панели управления проектора не работают, если они заблокированы с помощью функции Блокирование кнопок в меню Безопасность. Проверьте настройки (см. стр. 53).</li> </ul>
<b>Невозможно разблокировать функции Logo PIN code, Security key lock или Security PIN code lock</b>	<ul style="list-style-type: none"> <li>- Свяжитесь с вашим дилером, у которого вы приобрели проектор, или с сервисным центром.</li> </ul>

### МЕРЫ ПРЕДОСТОРОЖНОСТИ:

**Данный проектор работает под высоким напряжением. Не пытайтесь открывать корпус проектора.**

Если после соблюдения всех инструкций по эксплуатации проблема все еще существует, обратитесь к вашему дилеру, у которого вы приобрели проектор, или в центр сервисного обслуживания. Сообщите номер модели и пишите проблему. Мы подскажем вам, куда обратиться за сервисным обслуживанием.



Маркировка CE является знаком соответствия Директиве Европейского Союза (ЕС).



Данный символ, указанный на паспортной табличке, означает, что продукт зарегистрирован Underwriters Laboratories Inc (лаборатория по технике безопасности). Он разработан и произведен в соответствии с жесткими стандартами по технике безопасности организации U.L. относительно риска возникновения пожара, несчастных случаев и опасности поражения электрическим током.



Используются микросхемы Pixelworks

## Карта Меню

### Вход компьютера / Видео вход

#### Вход

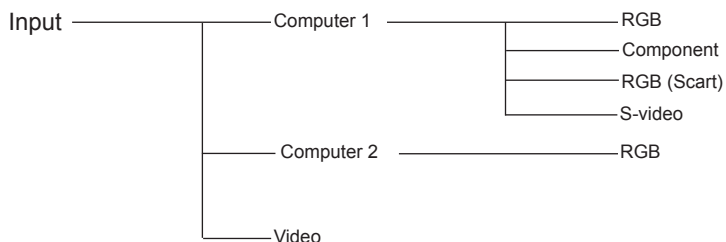

#### Звук

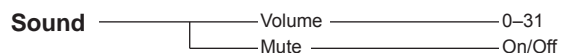

### Вход компьютера

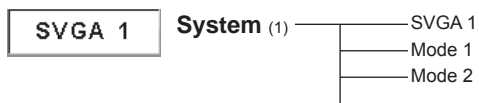

\*Список отображаемых в меню систем зависит от входного сигнала.

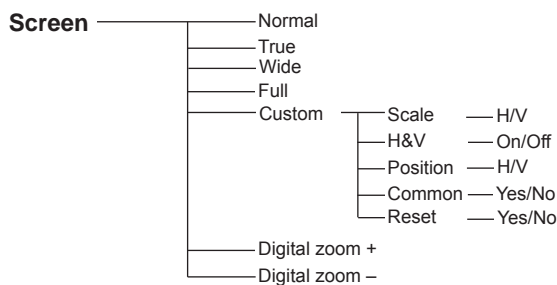
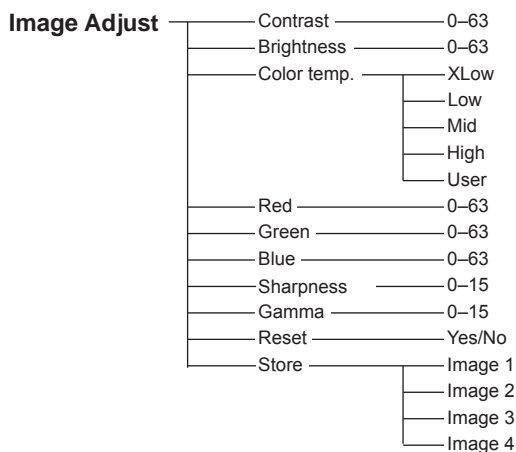
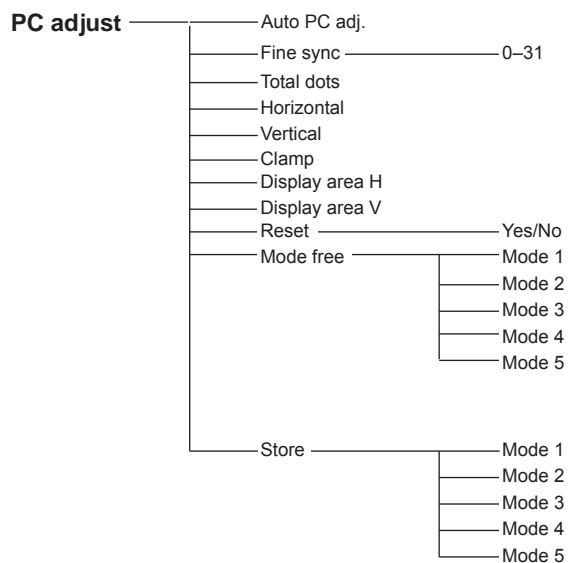
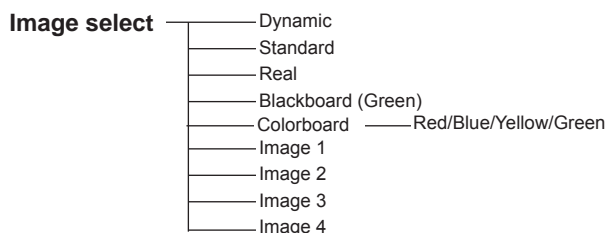

**Видео вход**

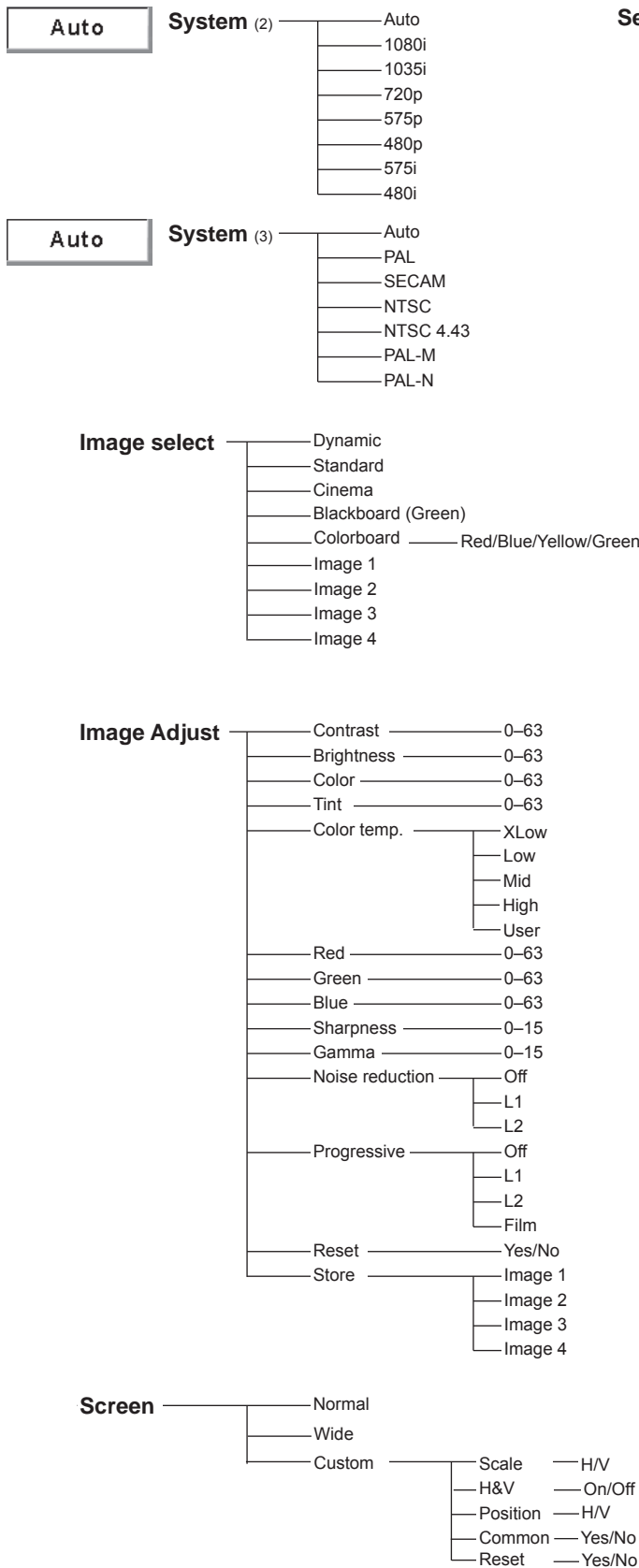



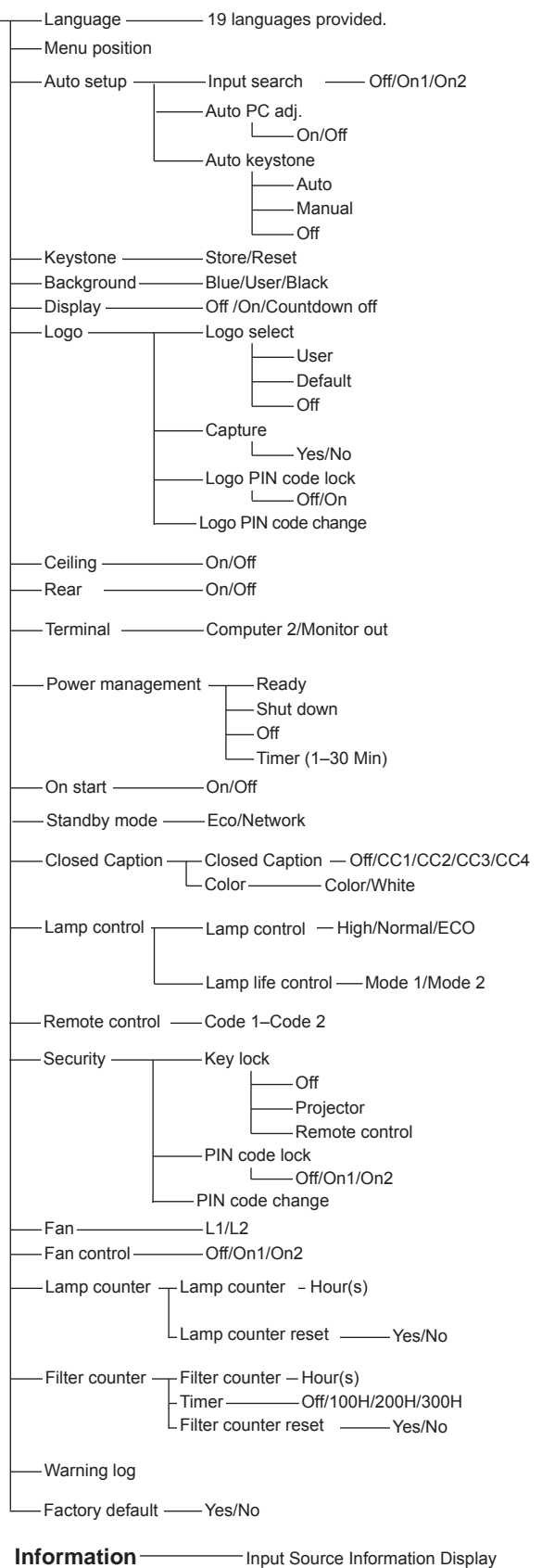

















**Настройки**





**Information** — Input Source Information Display

## Индикаторы и состояние проектора

Проверьте эти индикаторы, чтобы установить состояние проектора.

Индикаторы			Состояние проектора
POWER красный/ зеленый	WARNING красный	LAMP REPLACE желтый	
			Проектор выключен. (Шнур электропитания не подключен.)
			Проектор находится в режиме ожидания. Нажмите кнопку ON/STAND BY, чтобы включить проектор.
			Проектор функционирует нормально.
			Проектор готовится к переходу в режим ожидания или охлаждается проекционная лампа. Проектор нельзя выключить, пока не завершится охлаждение проектора, и индикатор POWER не прекратит мигать.
			Проектор находится в режиме управления электропитанием.
			Температура внутри проектора слишком высока. Проектор нельзя включать. После того, как проектор достаточно охладится, и температура вернется к нормальному значению, индикатор POWER прекратит мигать, проектор можно будет включить. (Индикатор WARNING продолжит мигать.)
			Проектор охладился, и температура вернулась к нормальному значению. При включении проектора индикатор предупреждения перестает мигать. Проверьте и выполните очистку воздушных фильтров.
			Проектор определил сбой в работе и не включается. Выньте шнур электропитания переменного тока из розетки, затем снова подключите его, включите проектор. Если проектор снова выключился, отсоедините шнур электропитания переменного тока и обратитесь к дилеру или в центр сервисного обслуживания для выполнения сервисного обслуживания и проверки. Не оставляйте проектор включенным. Это может привести к поражению электрическим током или опасности возникновения пожара.

 - зеленый

 - красный

 - выключен

 - мигает зеленым

 - мигает красным

Если срок службы проекционной лампы подходит к концу, индикатор LAMP REPLACE горит желтым цветом. Если этот индикатор горит желтым цветом, замените проекционную лампу (стр. 55, 61).

## Технические характеристики совместимости с компьютером

В основном данный проектор может принимать сигнал от всех компьютеров с вертикальной и горизонтальной частотой, указанной ниже, и синхросигнала менее 140 МГц.

При выборе этих режимов настройки компьютера могут быть ограничены.

ЭКРАН. ДИСПЛЕЙ	РАЗРЕШЕНИЕ	Гориз. частота (кГц)	Верт. Частота (Гц)	ЭКРАН. ДИСПЛЕЙ	РАЗРЕШЕНИЕ	Гориз. частота (кГц)	Верт. Частота (Гц)
VGA 1	640 x 480	31.47	59.88	SXGA 5	1280 x 1024	63.74	60.01
VGA 2	720 x 400	31.47	70.09	SXGA 6	1280 x 1024	71.69	67.19
VGA 3	640 x 400	31.47	70.09	SXGA 7	1280 x 1024	81.13	76.107
VGA 4	640 x 480	37.86	74.38	SXGA 8	1280 x 1024	63.98	60.02
VGA 5	640 x 480	37.86	72.81	SXGA 9	1280 x 1024	79.976	75.025
VGA 6	640 x 480	37.50	75.00	SXGA 10	1280 x 960	60.00	60.00
VGA 7	640 x 480	43.269	85.00	SXGA 11	1152 x 900	61.20	65.20
MAC LC13	640 x 480	34.97	66.60	SXGA 12	1152 x 900	71.40	75.60
MAC 13	640 x 480	35.00	66.67	SXGA 13	1280 x 1024	50.00	86.00 (Чересстр. разв.)
480p	640 x 480	31.47	59.88	SXGA 14	1280 x 1024	50.00	94.00 (Чересстр. разв.)
575p	768 x 575	31.25	50.00	SXGA 15	1280 x 1024	63.37	60.01
480i	640 x 480	15.734	60.00 (Чересстр. разв.)	SXGA 16	1280 x 1024	76.97	72.00
575i	768 x 576	15.625	50.00 (Чересстр. разв.)	SXGA 17	1152 x 900	61.85	66.00
SVGA 1	800 x 600	35.156	56.25	SXGA 18	1280 x 1024	46.43	86.70 (Чересстр. разв.)
SVGA 2	800 x 600	37.88	60.32	SXGA 19	1280 x 1024	63.79	60.18
SVGA 3	800 x 600	46.875	75.00	SXGA 20	1280 x 1024	91.146	85.024
SVGA 4	800 x 600	53.674	85.06	SXGA+ 1	1400 x 1050	63.97	60.19
SVGA 5	800 x 600	48.08	72.19	SXGA+ 2	1400 x 1050	65.35	60.12
SVGA 6	800 x 600	37.90	61.03	SXGA+ 3	1400 x 1050	65.12	59.90
SVGA 7	800 x 600	34.50	55.38	MAC21	1152 x 870	68.68	75.06
SVGA 8	800 x 600	38.00	60.51	MAC	1280 x 960	75.00	75.08
SVGA 9	800 x 600	38.60	60.31	MAC	1280 x 1024	80.00	75.08
SVGA 10	800 x 600	32.70	51.09	WXGA 1	1366 x 768	48.36	60.00
SVGA 11	800 x 600	38.00	60.51	WXGA 2	1360 x 768	47.70	60.00
MAC 16	832 x 624	49.72	74.55	WXGA 3	1376 x 768	48.36	60.00
MAC 19	1024 x 768	60.24	75.08	WXGA 4	1360 x 768	56.16	72.00
XGA 1	1024 x 768	48.36	60.00	WXGA 6	1280 x 768	47.776	59.87
XGA 2	1024 x 768	68.677	84.997	WXGA 7	1280 x 768	60.289	74.893
XGA 3	1024 x 768	60.023	75.03	WXGA 8	1280 x 768	68.633	84.837
XGA 4	1024 x 768	56.476	70.07	WXGA 9	1280 x 800	49.600	60.050
XGA 5	1024 x 768	60.31	74.92	WXGA 10	1280 x 800	41.200	50.000
XGA 6	1024 x 768	48.50	60.02	WXGA 11	1280 x 800	49.702	59.810
XGA 7	1024 x 768	44.00	54.58	WXGA 12	1280 x 800	63.98	60.02
XGA 8	1024 x 768	63.48	79.35	WUXGA 1	1920 x 1200	74.556	59.885
XGA 9	1024 x 768	36.00	87.17 (Чересстр. разв.)	WUXGA 2	1920 x 1200	74.038	59.950
XGA 10	1024 x 768	62.04	77.07	WSXGA+ 1	1680 x 1050	65.290	59.954
XGA 11	1024 x 768	61.00	75.70	WXGA+ 1	1440 x 900	55.935	59.887
XGA 12	1024 x 768	35.522	86.96 (Чересстр. разв.)	WXGA+ 2	1440 x 900	74.918	60.000
XGA 13	1024 x 768	46.90	58.20	UXGA 1	1600 x 1200	75.00	60.00
XGA 14	1024 x 768	47.00	58.30	UXGA 2	1600 x 1200	81.25	65.00
XGA 15	1024 x 768	58.03	72.00	UXGA 3	1600 x 1200	87.5	70.00
SXGA 1	1152 x 864	64.20	70.40	UXGA 4	1600 x 1200	93.75	75.00
SXGA 2	1280 x 1024	62.50	58.60	720p	1280 x 720	45.00	60.00
SXGA 3	1280 x 1024	63.90	60.00	720p	1280 x 720	37.50	50.00
SXGA 4	1280 x 1024	63.34	59.98	1035i	1920 x 1035	33.75	60.00 (Чересстр. разв.)
				1080i	1920 x 1080	33.75	60.00 (Чересстр. разв.)
				1080i	1920 x 1080	28.125	50.00 (Чересстр. разв.)

✓ **Примечание:**

- Возможно внесение изменений в технические характеристики проектора без предварительного уведомления.

## Технические характеристики

### Механическая информация

Тип проектора	Мультимедийный проектор
Размеры (Ш x В x Д)	333,5 x 85,2 x 247,0 мм (не включая регулируемые ножки)
Масса нетто	2,5 кг
Регулировка ножек	0°...10°

### Разрешение матрицы

ЖК матрица	0,63" TFT с активной матрицей, 3 панели
Разрешение матрицы	1024 x 768 точек
Число пикселей	2 359 296 (1024 x 768 x 3 панели)

### Совместимость сигнала

Цветовая система	PAL, SECAM, NTSC, NTSC4.43, PAL-M и PAL-N
Телевидение высокой четкости	480i, 480p, 575i, 575p, 720p, 1035i и 1080i
Частота сканирования	Горизонтальная синхронизация 15 кГц–100 кГц, вертикальная синхронизация 50–100 Гц

### Оптическая система

Размер проецируемого изображения (диагональ)	Регулируемое от 40" до 300"
Расстояние от проектора до экрана	1,1 м ...10,5 м
Проекционный объектив	Объектив F2,0-2,15 с f=18,38...22,06 мм с ручной регулировкой масштабов изображения и фокуса
Проекционная лампа	220 Вт

### Интерфейс

Разъем видео входа	Тип RCA x 1
Разъем аудио входа	Тип Mini Jack (стерео) x 1
Вход компьютера 1 / Вход S-Video / Компонентный вход	Mini D-sub 15-контактный x 1
Вход компьютера 2/ Выход монитора	Mini D-sub 15-контактный x 1
Порт управления	D-sub 9-контактный x 1
Разъем аудио выхода	Тип Mini Jack (стерео) x 1 (настраиваемый)
Разъем LAN	RJ45

### Аудио

Внутренний аудио усилитель	1,0 Вт RMS
Встроенный динамик	1 динамик, Ø 28 мм

### Электропитание

Напряжение и потребляемая мощность	~100–120 В (3,5 А максимум), 50/60 Гц (США и Канада) ~200–240 В (1,9 А максимум), 50/60 Гц (Континентальная Европа и Великобритания)
------------------------------------	---

### Рабочая среда

Рабочая температура	5°C...35°C
Температура хранения	-10°C...60°C

### Пульт дистанционного управления

Батарейки	Тип AAA или LR03 щелочные 1,5 В x 2
Рабочий диапазон	5 м / ± 30°
Размеры	52 мм (Ш) x 18 мм (В) x 110 мм (Д)
Вес нетто	67 г (включая батарейки)

### Комплект поставки

---

Руководство пользователя (CD-ROM)  
Краткое руководство  
Сетевой шнур питания  
Пульт дистанционного управления и батарейки  
Кабель VGA  
Крышка объектива и нить крепления  
Наклейка-памятка с PIN-кодом  
Программа для сетевой работы (CD-ROM)  
Ферритовый сердечник

- Технические характеристики могут изменяться без уведомления.
- Жидкокристаллические панели изготавливаются в соответствии с самыми высокими стандартами. Однако даже при гарантированном качестве 99,99% пикселей в панели может присутствовать 0,01% (и менее) некачественных пикселей.

### Дополнительные принадлежности

Следующие дополнительные принадлежности могут быть заказаны отдельно. При заказе запасных частей необходимо предоставить дилеру следующую информацию:

	Модель №
Компонентный-VGA кабель:	POA-CA-COMPVGA
Кабель S-Video-VGA:	POA-CA-VGAS
SCART-VGA кабель:	POA-CA-SCART
Кабель VGA (10 м):	KA-MC-DB10
Мягкий кейс для переноса:	POA-CAC-VCL2



## Примечание PJ Link

Данный проектор удовлетворяет стандарту PJLink Standard Class 1 от JBMA (японской ассоциации производителей офисной техники и информационных систем). Проектор поддерживает все команды, описанные в стандарте PJLink Class 1, и проверен соответствию стандарта PJLink Standard Class 1.

Пароль PJLink смотрите в руководстве «Сетевая настройка и эксплуатация».

Вход проектора		Вход PJLink	Параметр
Компьютер 1	RGB	RGB 2	12
	Компонентный	RGB 3	13
	RGB (Scart)	RGB 5	15
	S-video	RGB 4	14
Компьютер 2	RGB	RGB 1	11
Видео	Видео	VIDEO 2	22

PJLink — зарегистрированная торговая марка JBMA и регистрируемая торговая марка в других странах.



**PJLink**<sup>TM</sup>

## Конфигурация разъемов

### ВХОД КОМПЬЮТЕРА 1 / КОМПОНЕНТНЫЙ ВЫХОД / ВЫХОД МОНИТОРА (АНАЛОГОВЫЙ)

Разъем: Аналоговый RGB (15-контактный миниатюрный D-Sub)

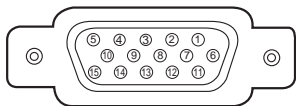

1	Red/Cr/S-C Input/Output	9	+5V Power/-----
2	Green/Y/S-Y Input/Output	10	Ground (Vert.sync.)
3	Blue/Cb/--- Input/Output	11	Ground/-----
4	-----	12	DDC Data/-----
5	Ground (Horiz.sync.)	13	Horiz. sync. Input/Output (Composite H/V sync.)
6	Ground (Red)	14	Vert. sync.
7	Ground (Green)	15	DDC Clock/-----
8	Ground (Blue)		

### РАЗЪЕМ ПОРТА УПРАВЛЕНИЯ (9-контактный миниатюрный D-Sub)

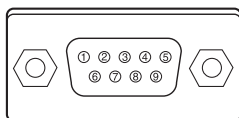

	Serial
1	-----
2	R X D
3	T X D
4	-----
5	SG
6	-----
7	RTS
8	CTS
9	-----

### СЕТЕВОЙ РАЗЪЕМ (LAN)

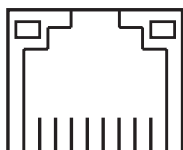

87654321

1	TX +	5	-----
2	TX -	6	RX -
3	RX +	7	-----
4	-----	8	-----

## Памятка PIN-кодов

Запишите номер PIN-кода в табличку, приведенную ниже, и держите это руководство в надежном месте. Если вы забыли или потеряли номер и не можете использовать проектор, обратитесь в ближайший сервисный центр.

<b>PIN-КОД БЛОКИРОВКИ ПРОЕКТОРА</b>	<table border="1"> <tr> <td> </td> <td> </td> <td> </td> <td> </td> </tr> </table>				
	заводская установка: 1 2 3 4*				
<b>PIN-КОД БЛОКИРОВКИ ЛОГОТИПА</b>	<table border="1"> <tr> <td> </td> <td> </td> <td> </td> <td> </td> </tr> </table>				
	заводская установка: 4 3 2 1*				

\*Должны быть изменены все четыре цифры кода. Если номер PIN кода изменен, заводской номер больше не действует.

Если проектор заблокирован с помощью PIN кода:  
Поместите этикетку (в комплекте) на заметное место на корпусе проектора, если проектор заблокирован с помощью PIN кода.

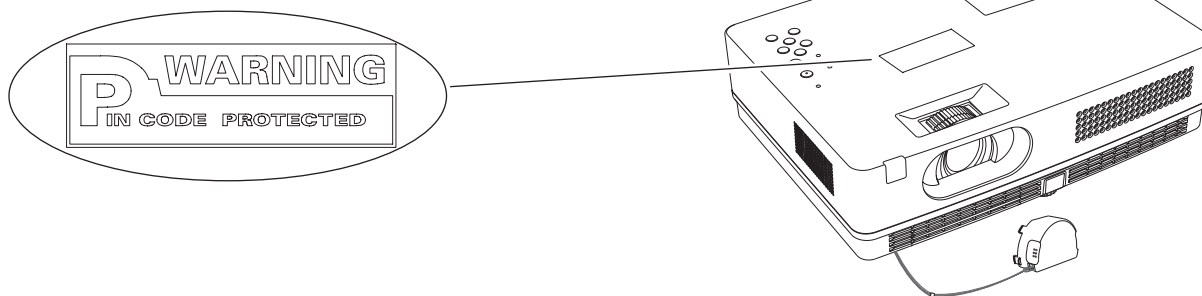

Размеры

Единица измерения: мм (дюйм)

↙ Отверстия для крепления на потолке  
Винт: M4  
Глубина: 10.0 (0.39)

